

PHILIPS

Trådløs høyttaler

S6305



Brukerhåndbok

Registrer produktet og få brukerstøtte på
www.philips.com/support

Innhold

1	Viktig	2
	Sikkerhet	2

2	Den trådløse høyttaleren	3
	Introduksjon	3
	Eskens innhold	3
	Oversikt over høyttaleren	3

3	Komme i gang	4
	Lade det innebygde batteriet	4
	Slå av/på	4

4	Avspilling fra Bluetooth-enheter	5
	Spill av fra Bluetooth-enheter	5
	Kontroller avspilling	5
	Styr telefonsamtaler	5
	Sammenkobling for stereomodus	6

5	Andre funksjoner	6
	Spill av fra en ekstern lydenhet	6
	Lade en ekstern lydenhet	6
	Flerfarget LED-lampe	7

6	Produktinformasjon	7
----------	---------------------------	----------

7	Feilsøking	8
	Generelt	8
	Bluetooth	8

8	Merknad	9
	Samsvar	9
	Omtanke for miljøet	9
	FCC-erklæring	9
	Varemerkeinformasjon	10

I Viktig

Sikkerhet

Viktige sikkerhetsanvisninger

- Sikre at strømforsyningsens spenning svarer til spenningen som er angitt på bak- eller undersiden av enheten.
- Høytaleren skal ikke utsettes for drypp eller søl.
- Ikke plasser mulige farekilder på høytaleren (f.eks. væskefylte objekter, tente stearinlys).
- Sørg for at det er et stort nok åpent område rundt høytaleren for ventilasjon.
- Bruk høytaleren på en sikker måte og i omgivelser med temperaturer på mellom 0° og 45°.
- Bruk kun festeanordninger og tilbehør som er spesifisert av produsenten.

Forholdsregler for batterisikkerhet

- Fare for eksplosjon hvis batteriet skiftes feil. Skift kun ut batteriet med samme eller tilsvarende type.
- Et batteri (batteripakke eller installerte batteri) skal ikke utsettes for overdreven varme, f.eks. sol, ild eller lignende.
- Et batteri i ekstreme høye eller lave temperaturer under bruk, lagring eller transport og lavt lufttrykk i stor høyde kan utgjøre sikkerhetsfarer.
- Ikke skift ut batteriet med et batteri av feil type, da dette kan overstyre sikkerhetsanordningene (for eksempel enkelte litiumbatterier).

- Kassering av et batteri i ild eller en varm ovn, eller mekanisk knusing eller kutting av et batteri, som kan føre til en eksplosjon.
- Hvis du etterlater et batteri i et miljø med ekstremt høy omgivelsestemperatur, kan det føre til en eksplosjon eller lekkasje av brannfarlig væske eller gass.



Advarsel

- Aldri ta av kassen til denne høytaleren.
- Smør aldri noen del av denne enheten.
- Sett høytaleren på en flat og stabil overflate.
- Aldri sett denne høytaleren på annet elektrisk utstyr.
- Denne høytaleren skal kun brukes innendørs. Hold denne høytaleren vekk fra vann, fuktighet og væskefylte objekter.
- Hold denne høytaleren unna direkte sollys, åpen ild eller varme.
- Fare for eksplosjon hvis batteriet skiftes ut med feil type.

2 Den trådløse høyttaleren

Gratulerer med kjøpet ditt, og velkommen til Philips! For at du skal få fullt utbytte av kundestøtten som Philips tilbyr, ber vi deg registrere produktet ditt på www.philips.com/welcome.

Introduksjon

Med denne høyttaleren kan du glede deg over lyd Bluetooth-aktiverte enheter, eller andre lydenheter gjennom en 3,5 mm lyd-kabel.

Eskens innhold

Kontroller og identifiser innholdet i esken:

- Høyttaler
- USB-kabel
- Audiokabel
- Hurtigstartveiledning
- Sikkerhetsark
- Verdensomspennende garanti

Oversikt over høyttaleren

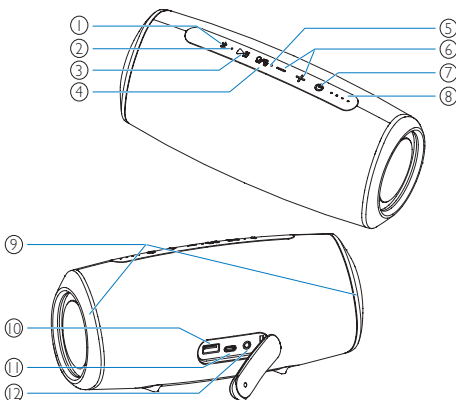

- ① ✖
 - Gå inn i modus for Bluetooth-paring.
 - Fjerne informasjon om Bluetooth-paring.
 - Svar på et anrop gjennom Bluetooth-tilkoblingen.
- ② LED-indikator
- ③ ▶||
 - I Bluetooth-modus trykker du for å pause eller fortsette avspillingen.
 - I Bluetooth-modus trykker du to ganger for å spille neste spor.
- ④ 🔊/🔇
 - Trykk for å slå den flerfargede LED-lampen på eller av.
 - Trykk på og hold inne for å gå til stereo-sammenkoblingsmodus.
- ⑤ Mikrofon
- ⑥ - / +
 - Juster volumet.
- ⑦ ⏻
 - Slå høyttaleren av eller på.
 - Sjekk batterinivået.
 - Vis Bluetooth-statusen.
- ⑧ Batteriindikatorer
 - Vis ladefremgangen.
 - Vis batterinivået.
- ⑨ Flerfarget LED-lampe
- ⑩ 🔌
 - Lade en ekstern lydenhet.
- ⑪ ⚡
 - Lade det innebygde batteriet.
- ⑫ 🔌
 - Koble til en ekstern lydenhet.

3 Komme i gang

Alltid følg instruksjonene i dette kapitlet i rekkefølge.

Lade det innebygde batteriet

Høytaleren drives av et innebygd oppladbart batteri.

Merk

- Det innebygde batteriet skal lades helt opp før bruk.
- Når høytaleren er slått på og batterinivået er lavt, blinker LED-lampen som indikerer batterinivået grønt.

Koble USB-C-kontakten på høytaleren til et strømuttak (5 V = 3 A) ved hjelp av den medfølgende USB-kabelen.

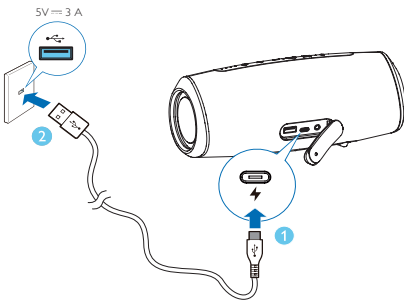

- ↳ Mens høytaleren lades, lyser LED-lampen som indikerer batterinivået gradvis.
- ↳ Når høytaleren er fulladet, lyser LED-lampen som indikerer batterinivået.

Forsiktig

- Fare for skade på høytaleren! Pass på at strømforsynings spenning svarer til spenningen som er angitt på på bak- eller undersiden av høytaleren.
- Fare for elektrisk støt! Når du kobler fra USB-kabelen, må du alltid trekke kontakten ut av støpselet. Trekk aldri i kabelen.
- Du må kun bruke USB-kabelen som er spesifisert av produsenten eller som selges sammen med denne høytaleren.

Slå av/på

Trykk på  for å slå høytaleren på.

- ↳ En anmodningslyd høres.
- ↳ Hvis ingen eksterne lydenheter er koblet til AUX-kontakten, går den automatisk i Bluetooth-sammenkoblingsmodus, og LED-indikatoren blinker blått.

Trykk på  igjen for å slå høytaleren av.

Merk

- Høytaleren slås automatisk av etter 15 minutter uten lydssignaler fra Bluetooth eller gjennom AUX IN.



4 Avspilling fra Bluetooth-enheter

Spill av fra Bluetooth-enheter

Med denne høyttaleren kan du glede deg over lyd fra Bluetooth-enheten din.



Merk

- Sjekk at Bluetooth-funksjonen er aktivert på enheten din.
- Hold en avstand på minst 20 meter (66 fot) mellom høyttaleren og Bluetooth-enheten.
- Hold den på avstand fra alle andre elektroniske enheter som kan forårsake interferens.

- 1 Trykk på  for å slå høyttaleren på. Da går den i automatisk i Bluetooth-sammenkoblingsmodus. Du kan også trykke på og holde inne  i 2 sekunder for å gå i Bluetooth-sammenkoblingsmodus.
- 2 Aktiver Bluetooth og velg "Philips S6305" fra Bluetooth-listen på enheten for å sammenkoble.
 - ↳ Hvis en melding ber om tillatelse for Bluetooth-sammenkobling, må du bekrefte den.
 - ↳ Hvis du blir bedt om å angi passord, må du taste inn 0000 og deretter bekrefte.
- 3 Spill av lyd på Bluetooth-enheten din for å begynne å strøme musikk.

LED-indikator	Beskrivelse
Blinker fort blått	Klar for paring
Blinker sakte blått	Koble til den sist tilkoblede enheten.
Fast blått	Tilkoblet

Merk

- For å koble fra en enhet må du trykke på og holde inne  i 2 sekunder til LED-indikatoren blinker raskt blått.
- Når du slår på høyttaleren, prøver den alltid å koble seg til den sist tilkoblede enheten igjen.
- For å fjerne sammenkoblingsinformasjon må du trykke på og holde inne  i 8 sekunder, til LED-indikatoren sakte blinker cyan 3 ganger.

Kontroller avspilling

Under avspilling av musikk,

 Trykk for å sette på pause eller fortsette avspilling

 Trykk to ganger for å spille av neste spor.

 Justere volum

Styr telefonsamtaler

 Trykk for å besvare eller avslutte et anrop

 Trykk og hold inne for å avbryte et anrop

 Justere volum

Sammenkobling for stereomodus

To identiske trådløse høyttalere (Philips S6305) kan sammenkobles for stereolyd.



Merk

- Hvilken som helst av høyttalerne kan brukes som primærhøyttaler.
- Høyttaleren som er koblet til en Bluetooth-enhet kan bare brukes som primærhøyttaler.
- Før sammenkobling for stereo må du sikre at sekundærhøyttaleren er i Bluetooth-sammenkoblingsmodus.
- Hold en avstand på minst 20 meter (66 fot) mellom høyttaleren og Bluetooth-enheten.
- I stereomodus betjenes knappene på sekundærhøyttaleren på samme måte som primærhøyttaleren.

- 1 Trykk på for å slå på begge høyttalerne. De går automatisk i Bluetooth-sammenkoblingsmodus. Høyttaleren som er koblet til Bluetooth-enheten brukes som primærhøyttaler.
- 2 Trykk på og hold inne på primærhøyttaleren for å gå i sammenkoblingsmodus for stereo, til LED-indikatoren blinker vekselvis blått og grønt.
 - ↳ Du hører en varselyd når tilkoblingen er fullført.
 - ↳ LED-indikatoren lyser vekselvis blått og grønt på primærhøyttaleren.
 - ↳ LED-indikatorlampen lyser blått på sekundærhøyttaleren.
- 3 Trykk på på en av høyttalerne. Musikken spilles av gjennom begge høyttalerne.

Gå ut av stereomodus ved å trykke på og holde inne på en av høyttalerne.

5 Andre funksjoner

Spill av fra en ekstern lydenhet

Med denne høyttaleren kan du lytte til musikk fra en ekstern lydenhet, for eksempel en MP3-spiller.

- 1 Koble en lyd kabel til -uttaket på høyttaleren og hodetelefonkontakten på en ekstern lydenhet.
 - ↳ Høyttaleren går over i AUX IN-modus automatisk.
 - ↳ LED-indikatoren lyser grønt.
- 2 Kontroller avspilling og volum gjennom den tilkoblede eksterne lydenheten.

Lade en ekstern lydenhet

Lad en ekstern lydenhet (for eksempel en smarttelefon eller MP3-spiller) gjennom -porten på baksiden av høyttaleren.



Merk

- USB-ladestrømmen ut er 5 V = 2 A.
- Bruk den originale datakabelen til den tilhørende enheten.
- Ikke alle USB-enheter er garantert for lading.

Flerfarget LED-lampe

Høytaleren er utstyrt med flerfargede LED-lamper på begge sider. Under avspilling av musikk vil den flerfargede LED-lampens farge og lysstyrke endres med lydsignalet.

Trykk på  for å slå den flerfargede LED-lampen på eller av.

6 Produktinformasjon



Merknad

- Produktinformasjon kan endres uten forvarsel.

Generell informasjon

Strømforsyning:	5 V = 3 A
Innebygget litiumbatteri	7,4 V, 4400 mAh
USB-port	5 V = 2 A
Mål (B x H x D)	230 x 100 x 100 mm
Vekt (hovedenhet)	1 kg

Forsterker

Utgangseffekt	10 W x 2
Frekvensrespons	100 Hz - 20 kHz
Signal-til-støy-forhold:	> 70 dB

Høytalere

Impedans	4
Maks. inngangsstrøm	10 W
Størrelse	2,25"

Bluetooth

Bluetooth-versjon	5.0
frekvensområdet	2402 - 2480 MHz
Maks. sendestrøm	5 dBm
Kompatible Bluetooth-profiler	A2DP, AVRCP
Bluetooth-rekkevidde	omtr. 20 m

7 Feilsøking



Advarsel

- Aldri ta av kassen til høyttaleren.

Forsøk aldri å reparere høyttaleren selv, da dette kan ugyldiggjøre garantien.

Hvis det oppstår problemer ved bruk av denne høyttaleren, må du sjekke følgende punkter før du ber om service. Hvis problemet vedvarer, kan du gå til Philips-nettstedet (www.philips.com/welcome). Når du kontakter Philips, må du sørge for at høyttaleren er i nærheten og at modellnummer og serienummer er tilgjengelig.

Generelt

Ingen strøm

- Kontroller at høyttaleren er fulladet.
- Kontroller at høyttalerens USB-kontakt er koblet riktig til.
- For å spare strøm slås høyttaleren automatisk av etter 15 minutter hvis ingen lydsignal mottas eller ingen lydenhet er tilkoblet.

Ingen lyd

- Juster volumet på denne høyttaleren.
- Juster volumet på den tilkoblede enheten.
- I LYD INN-modus må du sjekke at musikkavspillingen gjennom Bluetooth er stanset.
- Sjekk at Bluetooth-enheten er innenfor den funksjonelle rekkevidden.

Ingen svar fra høyttaleren

- Start høyttaleren på nytt.

Bluetooth

Lydkvaliteten er dårlig etter tilkobling med en Bluetooth-aktivert enhet

- Dårlig mottakerforhold for Bluetooth. Flytt enheten nærmere denne høyttaleren eller fjern eventuelle hindringer mellom dem.

Fant ikke [Philips S6305] for paring på Bluetooth-enheten din.

- Trykk på og hold inne  i 2 sekunder for å gå inn i Bluetooth-sammenkoblingsmodus og prøv igjen.

Oppnår ikke tilkobling til Bluetooth-enheten

- Bluetooth-funksjonen er ikke aktivert på enheten. Se enhetens brukerveiledning for å finne ut hvordan du aktiverer funksjonen.
- Denne høyttaleren er ikke i sammenkoblingsmodus.
- Denne høyttaleren er allerede koblet til en annen Bluetooth-aktivert enhet. Koble fra og prøv igjen.

8 Merknad

Eventuelle endringer eller modifikasjoner som gjøres på denne enheten som ikke er uttrykkelig godkjent av **TP Vision Europe B.V.**, kan ugyldiggjøre brukerens myndighet til å betjene utstyret.

Samsvar



TP Vision Europe B.V. erklærer herved at dette produktet er i samsvar med de grunnleggende kravene og andre relevante bestemmelser i direktiv 2014/53/EU. Du finner samsvarserklæringen på www.philips.com/support.

Omtanke for miljøet

Avhending av gamle produkter og batterier



Produktet ditt er utformet og produsert med resirkulerbare og gjenbrukbare materialer og komponenter av høy kvalitet.



Dette symbolet på et produkt betyr at produktet dekkes av EU-direktiv 2012/19/EU.



Dette symbolet betyr at produktet inneholder batterier som er dekket av det europeiske direktivet 2013/56/EU, og som ikke kan kastes sammen med vanlig husholdningsavfall. Informer deg om det lokale separate innsamlingssystemet for elektriske og elektroniske produkter og batterier. Følg lokale

regler og kast aldri produktet og batteriene med vanlig husholdningsavfall. Riktig avhending av gamle produkter og batterier bidrar til å forhindre negative konsekvenser for miljøet og menneskers helse.

Fjerning av engangsbatteriene

For å fjerne engangsbatteriene, se avsnittet om batteriinstallering.

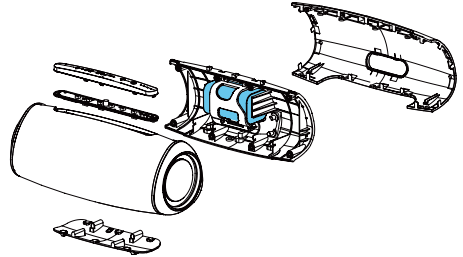

Skal kun brukes som referanse

Miljøinformasjon

All unødvendig innpakning er utelatt. Vi har forsøkt å gjøre emballasjen enkel å dele opp i tre materialer: papp (eske), polystyrenskum (vattering) og polyetylen (poser, beskyttende skum.)

Systemet ditt består av materialer som kan resirkuleres og gjenbrukes om de demonteres av en spesialisert bedrift. Vi ber deg følge lokale regler når det gjelder avhending av pakningsmaterialer, utslitte batterier og gammelt utstyr.

FCC-erklæring

Denne enheten samsvarer med del 15 i FCC-reglene. Driften er underlagt følgende to krav: (1) Dette utstyret skal ikke forårsake skadelig interferens, og (2) dette utstyret skal motstå all interferens det utsettes for, inkludert interferens som kunne forårsaket uønsket drift.

Advarsel: Endringer og modifikasjoner som ikke er uttrykkelig godkjent av den parten som har ansvar for samsvar, kan ugyldiggjøre brukerens tillatelse til å betjene utstyret.

Merk: Dette utstyret har blitt testet og funnet å være i samsvar med begrensningene for en innretning i klasse B, ifølge punkt 15 i FCC-forskriftene.

Disse grensene er utviklet for å gi rimelig beskyttelse mot skadelig interferens når utstyret betjenes i et bosted.

Dette utstyret genererer, bruker og kan utstråle radiofrekvensenergi, og hvis det ikke installeres og brukes i henhold til anvisningene, kan det føre til skadelig interferens for radiokommunikasjon. Det gis imidlertid ingen garanti for at interferens ikke vil oppstå i en bestemt installasjon. Hvis dette utstyret fører til skadelig interferens for radio- eller TV-mottak, som kan fastslås ved å slå utstyret av og på, oppfordres brukeren til å prøve å rette opp denne interferensen ved hjelp av ett eller flere av følgende tiltak: (1) Reorienter eller omplasser mottakerantennen. (2) Øk avstanden mellom utstyret og mottakeren. (3) Koble utstyret til et uttak på en annen krets enn den som mottakeren er koblet til. (4) Kontakt forhandleren eller en erfaren radio/TV-tekniker for hjelp.

RF-advarsel

Enheden er vurdert å oppfylle de generelle kravene for RF-eksponering. Enheden kan brukes under bærbare eksponeringsforhold uten begrensninger.

Varemerkeinformasjon



Bluetooth®-merket og logoer er registrerte varemerker som eies av Bluetooth SIG, Inc. og enhver bruk av slike merker av **TP Vision Europe B.V.** er under lisens. Andre varemerker og varenavn tilhører de respektive eiere.



Philips og Philips Shield-emblemet er registrerte varemerker som tilhører Koninklijke Philips NV og brukes under lisens. Dette produktet produseres av og selges under ansvaret til MMD Hong Kong Holding Limited eller et tilknyttet selskap, og MMD Hong Kong Holding Limited garanterer for dette produktet.

TAS6305_00_UM_V1.0

