



## Kandungan

### Pengenalan

Aksesori yang dibekalkan .....	82
Maklumat keselamatan dan penjagaan .....	82

### Sambungan

Sambungan Kepada TV .....	83-84	
Menggunakan bicu Video Komposit (CVBS) ...	83	
Menggunakan bicu Komponen Video (Y Pb Pr)	83	
Menggunakan aksesori peninggirendahan RF ..	84	
Menyambungkan kord kuasa .....	84	
Pilihan : Sambungan Stereo 2-saluran .....	85	
Stereo mempunyai bicu Dolby Pro Logic atau	Audio Masuk Kanan / Kiri .....	85
Pilihan : Sambungan Penerima Digital AV .....	85	
Sekiranya penerima anda mempunyai dekoder	Dolby Digital atau MPEG2 .....	85

### Pandangan Keseluruhan Fungsian

Panel depan dan belakang .....	86
Alat kawalan jauh .....	87

### Cubaan Bermula

Langkah 1: Masukkan bateri ke dalam Alat	Kawalan Jauh .....	88
Menggunakan Alat Kawalan Jauh untuk	mengoperasikan Pemain .....	88
Langkah 2: Penetapan TV .....	88-89	
Untuk Menyahaktif Progresif secara manual .	88	
Memilih sistem warna yang bersepadan	dengan TV anda .....	89
Menetapkan Paparan TV .....	89	
Langkah 3: Penetapan kecenderungan bahasa ..	.....	90
Penetapan Bahasa OSD .....	90	
Penetapan Bahasa Audio, Sarikata dan Bahasa	menu DVD .....	90

### Operasi Cakera

Cakera Yang Boleh Dimainkan .....	91	
Kod Kawasan .....	91	
Memainkan Cakera .....	92	
Menggunakan Menu Cakera .....	92	
Kawalan Mainan Semula Asas .....	93-94	
Menghentikan Sebentar Mainan Semula .....	93	
Memilih trek/bab .....	93	
Menyambung mainan semula daripada titik	yang terakhir dihentikan .....	93

Zoom .....	93
Ulangan .....	93
Ulangan A-B .....	93
Gerak Perlahan .....	94
Pencarian Ke Depan/Ke Belakang .....	94
Pranonton .....	94
Ciri-ciri Khas DVD .....	95
Memilih Tajuk .....	95
Sudut Kamera .....	95
Menukar Bahasa Audio .....	95
Sarikata .....	95
Memainkan CD MP3/JPEG Gambar .....	95-96
Operasi Umum .....	95
Pilihan mainan semula .....	96
Ulangan .....	96
Zoom gambar .....	96
Mainan semula dengan berbilang sudut .....	96
Kesan 'Scan' .....	96

### Pilihan Menu Penetapan DVD

Bahasa .....	97
Bahasa OSD .....	97
Menu Audio, Sarikata, DVD .....	97
Penetapan Video .....	97-98
Jenis TV .....	97
Paparan TV .....	97
Progresif – buka/tutup .....	98
Penetapan Audio .....	98-100
Output Digital .....	99
Output LPCM .....	99
Mod Malam – buka/tutup .....	100
Penilaian .....	100-102
Menukar Kata Laluan .....	101
Menetapkan Penilaian .....	101-102
Mengekalkan semula penetapan default ...	102

### Spesifikasi .....

### Menyelesaikan Masalah .....

### Glossari .....



## Pengenalan

### Aksesori yang dibekalkan

Kabel Audio  
(putih, merah) /  
Kabel Video Komposit  
(Kuning)



Alat Kawalan Jauh dan  
bateri lithium CR2035

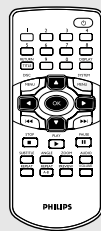

Bahasa Melayu

### Maklumat keselamatan dan penjagaan

- **Sumber kuasa voltan**
  - Periksa yang voltan operasi yang tertera pada "typeplate" (atau di tepi pemilihan voltan) adalah serupa dengan voltan pada bekalan kuasa tempatan anda. Sekiranya tidak, sila berunding dengan peniaga anda.
  - Apabila sistem dibiarkan pada mod Standby, ia masih menggunakan kuasa elektrik. Untuk memutuskan bekalan kuasa sepenuhnya, cabut palam kuasa AC dari soket dinding.

- **Elakkan daripada suhu tinggi, lembapan, air dan habuk**
  - Jangan dedahkan Pemain, bateri atau cakera kepada lembapan, hujan, pasir atau haba yang keterlaluan (disebabkan oleh kelengkapan pemanasan atau pancaran langsung matahari). Sentiasa pastikan dulang cakera ditutup untuk mengelakkan habuk pada kanta.
- **Elakkan masalah pemeluwapan**
  - Kanta mungkin dikaburi apabila pemain secara tiba-tiba dialihkan dari persekitaran yang sejuk kepada yang panas, membuatnya mustahil untuk memainkan sesuatu cakera. Biarkan pemain di persekitaran yang panas sehingga lembapan disejatkan.
- **Jangan sekatkan bolong**
  - Jangan menjalankan pemain DVD di dalam almari yang tertutup, benarkan kira-kira (4 inci) ruang bebas di sekeliling pemain untuk pengudaraan yang secukupnya.

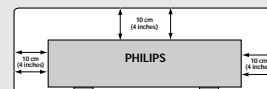

- **Penjagaan kabinet**
  - Gunakan kain lembut yang dilembapkan sedikit dengan larutan bahan cuci lembut. Jangan gunakan larutan yang mengandungi alkohol, spirit, amonia atau pelelas.
- **Mencari lokasi yang sesuai**
  - Letakkan pemain pada permukaan yang rata, keras dan stabil.
- **Penjagaan cakera**
  - Untuk membersihkan CD, lapkannya pada suatu garisan yang lurus daripada tengah kepada bahagian tepi dengan menggunakan satu kain yang lembut, dan bebas daripada lin, Ajen pembersihan mungkin akan merosakkan cakera tersebut!
  - Hanya tulis pada bahagian CDR(W) yang dicetak dan hanya dengan pen berkepala felt yang lembut.
  - Kendalikan cakera pada tepinya jangan sentuh permukaannya.

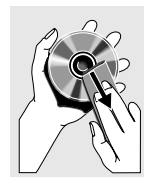



## Sambungan

### Sambungan Kepada TV

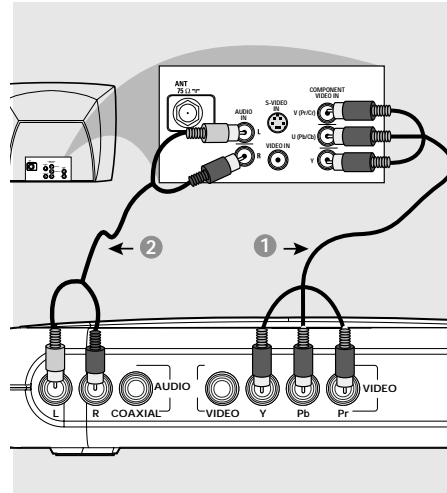
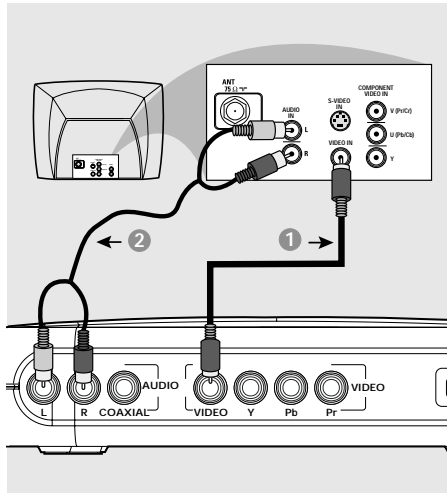

#### PENTING!

- Anda hanya perlu membuat  **satu sambungan video**  daripada pilihan berikut, bergantung kepada kebolehan sistem TV anda.
- Sambung Pemain DVD secara terus kepada TV

#### Menggunakan bicu Video Komposit (CVBS)

- 1 Gunakan kabel video komposit (kuning) untuk menyambungkan bicu  **CVBS (VIDEO OUT)**  Pemain DVD kepada bicu input video (atau dilabelkan sebagai A/V Masuk, Komposit atau "Baseband") pada TV (*kabel diberikan*).
- 2 Untuk mendengar saluran TV melalui sistem DVD ini, gunakan kabel audio (putih/merah) untuk menyambung bicu  **AUDIO OUT (L/R)**  ke bicu  **AUDIO IN**  yang sepadan pada TV (*kabel diberikan*).

#### PENTING!

- Sambungan Video Komponen menyediakan kualiti gambar terbaik. Pilihan-pilihan ini mesti didapati pada TV anda.
- Kualiti video progressive scan (imbasan progresif) hanya boleh dilakukan melalui output Komponen Video (Y Pb Pr)

#### Menggunakan bicu Komponen Video (Y Pb Pr)

- 1 Gunakan kabel komponen video (merah/biru/hijau) untuk menyambungkan bicu  **Y Pb Pr**  Pemain DVD kepada bicu masuk video Komponen bersepadan (atau dilabelkan sebagai Y Pb Pr atau YUV) pada TV (*kabel tidak diberikan*).
- 2 Untuk mendengar saluran TV melalui sistem DVD ini, gunakan kabel audio (putih/merah) untuk menyambung bicu  **AUDIO OUT (L/R)**  ke bicu  **AUDIO IN**  yang sepadan pada TV (*kabel diberikan*).



## Sambungan

### Menyambungkan kord kuasa

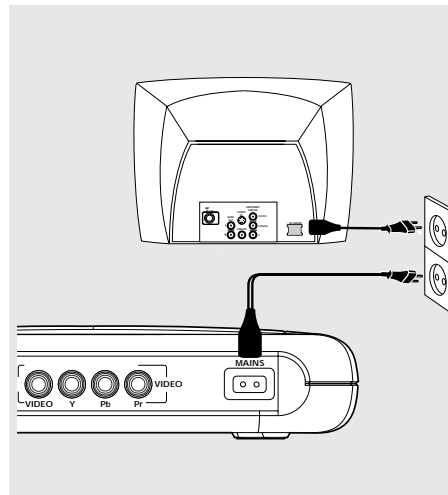
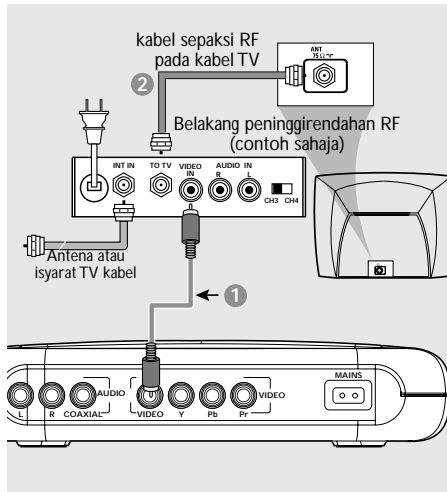

Bahasa Melayu

#### PENTING!

- Sekiranya TV anda hanya mempunyai satu bicu Antena masuk (atau dilabelkan sebagai 75 ohm atau RF Masuk), anda akan memerlukan satu peninggirendahan RF untuk melihat mainan semula DVD pada TV. Lihat peniaga elektronik anda untuk butiran bagi terdapatnya dan operasi peninggirendahan RF.

#### Menggunakan aksesori peninggirendahan RF

- 1 Gunakan kabel video komposit (kuning) untuk menyambung bicu **CVBS (VIDEO OUT)** Pemain DVD kepada bicu masuk video pada peninggirendahan RF.
- 2 Gunakan kabel sepaksi RF untuk menyambungkan peninggirendahan RF kepada TV anda (*kabel tidak diberikan*).

Selepas semuanya disambungkan dengan betul, pasang kord kuasa AC kepada saluran keluar kuasa.

Jangan buat atau tukarkan sebarang sambungan dengan kuasa dipasangkan.



## Sambungan

### Pilihan : Sambungan Stereo 2-saluran

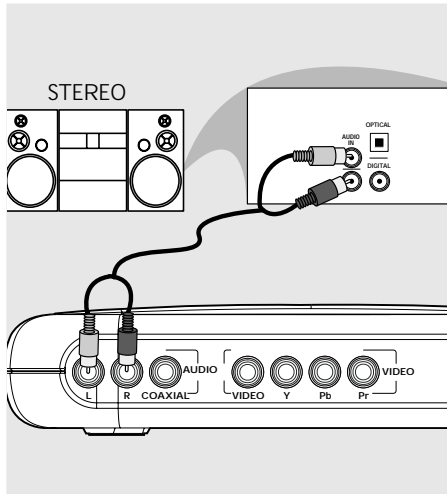

### Pilihan : Sambungan Penerima Digital AV

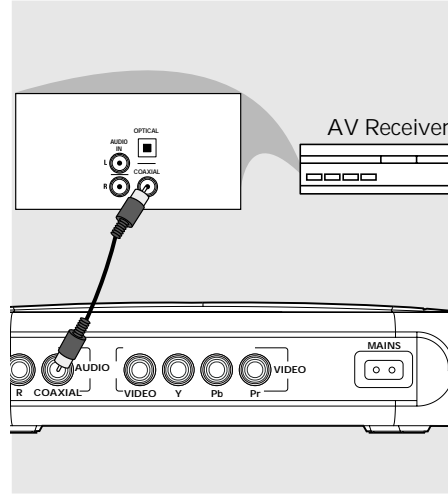

Stereo mempunyai bicu Dolby Pro Logic atau Audio Masuk Kanan / Kiri

- 1 Pilih satu daripada sambungan (CVBS VIDEO IN, COMPONENT VIDEO IN) bergantung kepada pilihan yang didapati pada TV anda.
- 2 Gunakan kabel audio (putih/merah) untuk menyambungkan bicu **AUDIO OUT (L/R)** Pemain DVD kepada bicu **AUDIO IN** bersepadanan pada sistem stereo (*kabel diberikan*).

Sekiranya penerima anda mempunyai dekoder Dolby Digital atau MPEG2

- 1 Pilih satu daripada sambungan (CVBS VIDEO IN, COMPONENT VIDEO IN) bergantung kepada pilihan yang didapati pada TV anda.
- 2 Sambung sama ada bicu **COAXIAL** Pemain DVD kepada bicu **Audio Masuk Digital COAXIAL** bersepadanan pada Alat Penerima anda (*kabel tidak diberikan*).
- 3 Setkan **Output Digital** Pemain DVD kepada **PCM** atau **ALL** bergantung kepada kebolehan alat Penerima anda (lihat muka surat "Output Digital", muka surat 99).

*Panduan Berguna:*

- Sekiranya format audio output digital tidak bersesuaian kepada kebolehan penerima, penerima tersebut akan mengeluarkan suatu bunyi kuat, dibenyotkan atau tiada bunyi langsung.



## Pandangan Keseluruhan Fungsian

### Panel depan dan belakang

Bahasa Melayu

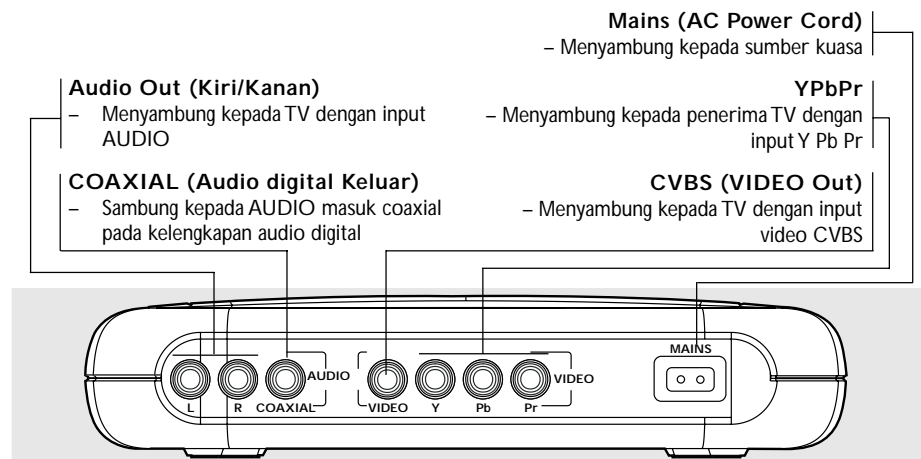
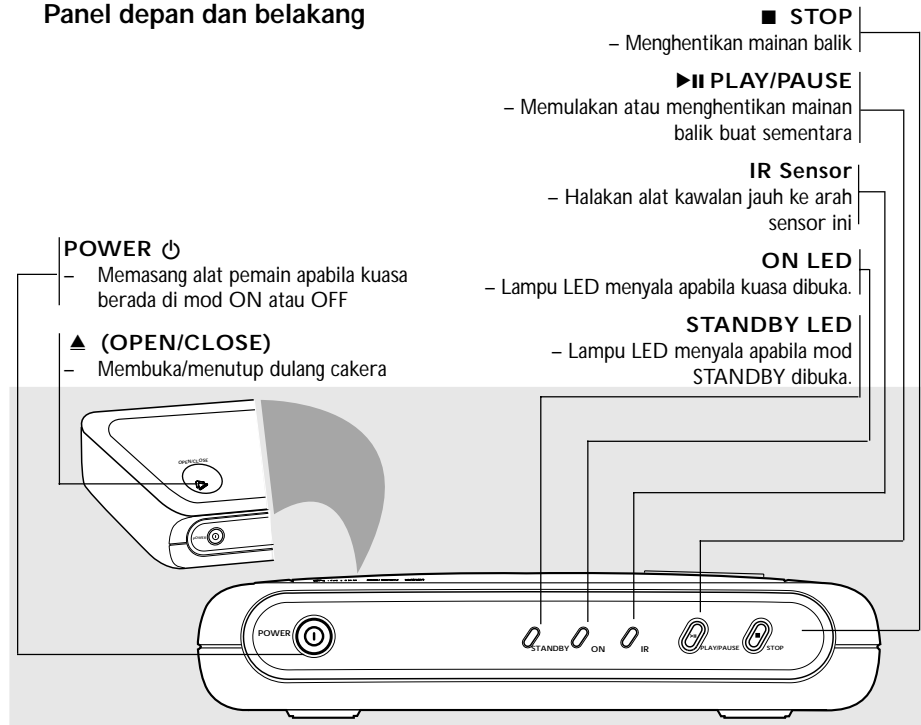

**Peringatan :** Jangan sentuh pin dalaman pada penyambung di panel belakang. Pengeluaran elektrostatik mungkin akan menyebabkan kerosakan yang kekal pada unit.





## Pandangan Keseluruhan Fungsi

### Alat kawalan jauh

**RETURN / TITLE**  
 - Untuk kembali semula kepada menu sebelumnya/  
 Memaparkan menu tajuk

**DISC MENU**  
 - Masuk menu kandungan cakera  
 - Pasang atau padam mod kawalan mainan semula (hanya untuk VCD versi 2.0)

◀ ▶ ▲ ▼  
 - Memilih satu perkara di dalam menu/ maju/undur pantas, maju/undur perlahan

**OK**  
 - Mengesahkan pemilihan

◀◀ ▶▶  
 - Untuk mencari atau memilih bab atau trek sebelumnya

**STOP (■)**  
 - Menghentikan main balik

**PLAY (▶)**  
 - Memulakan main balik

**PAUSE (||)**  
 - Menghentikan mainan balik buat sementara / main balik rangka demi rangka

**REPEAT**  
 - Memilih mod mainan semula yang pelbagai

**REPEAT (A-B)**  
 - Mengulang mainan semula bahagian tertentu pada satu cakera

**PREVIEW**  
 - Untuk mencari bab/trek semasa mainan semula

**VOLUME**  
 - Gunakan ▶/◀ untuk meningkatkan/ mengurangkan volum  
 - Menyahboleh atau membolehkan output bunyi

⏻ (STANDBY)  
 - Memasang alat pemain apabila kuasa berada di mod bersiap sedia atau ON

**Punat berangka 0-9**  
 - Untuk memilih butiran berangka di dalam menu

**DISPLAY**  
 - Memaparkan maklumat di skrin TV semasa mainan semula

**SYSTEM MENU**  
 - Masuk atau keluar daripada menu aturcara sistem

▶▶  
 - Untuk mencari atau memilih bab atau trek seterusnya

**SUBTITLE**  
 - Untuk memain semula bab/ trek di turutan yang rambang

**ANGLE**  
 - Memilih sudut kamera cakera DVD

**ZOOM**  
 - Membesarkan suatu gambar pada skrin TV

**AUDIO**  
 - Untuk mengakses di dalam sistem menu bahasa audio

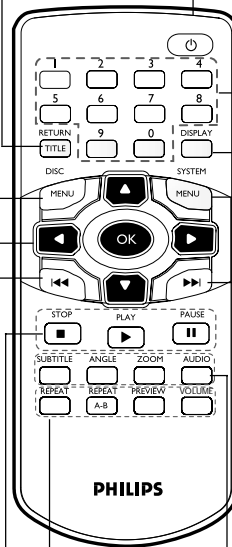

Bahasa Melayu



## Cubaan Bermula

### Langkah 1: Menggunakan Alat Kawalan Jauh

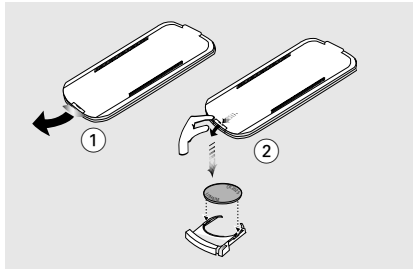

- 1 Tanggalkan kepingan pelindung plastik.
- 2 Untuk menggantikan bateri (Lithium CR2025):  
→ keluarkan petak bateri  
→ gantikan bateri baru dan masukkan petak bateri sepenuhnya ke dalam posisi asal.
- 3 Tutupkan penutup.

### Menggunakan Alat Kawalan Jauh untuk mengoperasikan Pemain

- 1 Bidik Alat Kawalan Jauh secara terus kepada sensor kawalan jauh (IR) di panel depan.
- 2 Jangan letakkan sebarang objek di antara Alat Kawalan Jauh dengan Pemain DVD semasa mengoperasikan Pemain DVD.

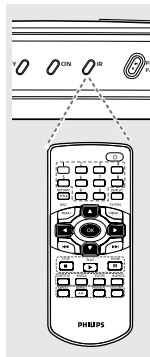

### BERWASPADA!

- Keluarkan bateri sekiranya mereka telah dihabiskan atau sekiranya Alat Kawalan Jauh tidak digunakan untuk masa yang lama.
- Bateri mengandungi kandungan bahan kimia, maka mereka perlu dibuang dengan cara yang betul.

### Langkah 2: Penetapan TV

#### PENTING!

Pastikan anda telah mmelengkapkan semua sambungan yang diperlukan. (Lihat muka surat 83-84 "Sambungan kepada TV").

- 1 Pasangkan TV dan tetapkan kepada saluran video masuk yang betul. Anda harus lihat skrin latar belakang DVD Philips pada TV.
- 2 Biasanya, saluran-saluran ini adalah di antara saluran yang terendah dan yang tertinggi dan mungkin dipanggil sebagai FRONT A/V IN atau VIDEO. Lihat buku panduan TV untuk butiran lanjut.  
→ Atau, anda boleh pergi ke saluran 1 pada TV, kemudiannya tekan butang Channel ke bawah berulang-kali sehingga anda melihat saluran Video Masuk.  
→ Atau, Alat Kawalan Jauh TV mungkin mempunyai butang atau suis yang memilih saluran yang berlainan.  
→ Atau, tetapkan TV kepada saluran 3 atau 4 sekiranya anda menggunakan peninggirendahan RF.
- 3 Sekiranya anda menggunakan peralatan luar (eg. Sistem audio atau penerima), pasangkan mereka dan pilih sumber input yang bersesuaian yang digunakan untuk menyambung kepada output pemain DVD. Rujuk kepada buku panduan pengguna TV anda untuk butiran lanjut).

### Untuk Menyahaktif Progresif secara manual

Apabila gambar gangguan masih muncul di TV, ia mungkin disebabkan oleh TV yang disambungkan tidak menerima isyarat progresif, dan progresif ditetapkan tanpa sengaja. Anda mesti menetap semula unit ini kepada format berselang.

- 1 **Tutup** mod skan progresif atau buka mod berselang (rujuk kepada buku panduan pengguna TV anda.)
- 2 Tekan ▲ (OPEN/CLOSE) pada pemain DVD untuk membuka dulang cakera.
- 3 Tekan papan kekunci berangka '1' pada alat kawalan jauh untuk beberapa saat.  
→ Skrin latar biru DVD akan muncul di TV.





## Cubaan Bermula

### Memilih sistem warna yang bersepadan dengan TV anda

Pemain DVD ini bersesuaian dengan kedua-dua NTSC dan PAL. Untuk membolehkan sesuatu cakera DVD dimainkan pada pemain ini, sistem warna Cakera, TV dan Pemain DVD perlu berpadanan.

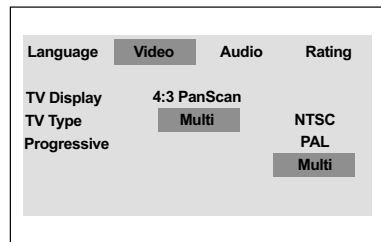

- 1 Tekan **SYSTEM MENU**.
- 2 Tekan **▶** berulang kali untuk memilih {VIDEO SETUP} (Penetapan Video) dan tekan **OK**.
- 3 Tekan **▲ ▼** untuk menyerlahkan {TV TYPE} (Jenis TV).
- 4 Masuk ke submenunya dengan menekan **OK**.
- 5 Tekan **▲ ▼** untuk menyerlahkan pilihan-pilihan berikut:

**PAL** – Pilih ini sekiranya sambungan TV adalah sistem PAL. Ia akan menukarkan isyarat video cakera NTSC dan output dalam format PAL.

**NTSC** – Pilih ini sekiranya sambungan TV adalah sistem NTSC. Ia akan menukarkan isyarat video cakera PAL dan output dalam format NTSC.

**Multi** – Pilih ini sekiranya sambungan TV bersesuaian dengan kedua-dua NTSC dan PAL (pelbagai-sistem). Format keluar akan bertepatan dengan isyarat video pada cakera disco.

- 6 Pilih suatu butir dan tekan **OK**.  
→ Ikut arahan yang ditunjukkan di TV untuk mengesahkan pilihan (jika ada).  
→ Jika skrin tanpa gambar/herot-bengot, tunggu selama 15 saat untuk pemulihan auto.

### Menetapkan Paparan TV

Tetapkan nisbah aspek Pemain DVD mengikut TV yang telah disambungkan oleh anda. Format yang dipilih mesti ada pada cakera tersebut. Jika tidak, penetapan untuk paparan TV tidak akan menjejaskan gambar semasa mainan semula.

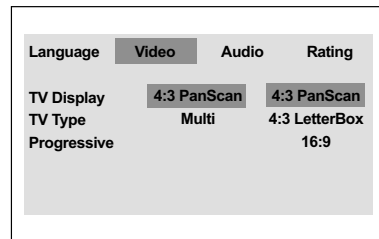

- 1 Tekan **SYSTEM MENU**.
- 2 Tekan **▶** berulang kali untuk memilih {VIDEO SETUP} (Penetapan Video) dan tekan **OK**.
- 3 Tekan **▲ ▼** untuk menyerlahkan {TV DISPLAY} (Paparan TV).
- 4 Masuk ke submenunya dengan menekan **OK**.
- 5 Tekan **▲ ▼** untuk menyerlahkan pilihan-pilihan berikut:

#### **4:3 Pan Scan**

Sekiranya anda mempunyai TV biasa dan ingin kedua-dua sisi gambar dicantas atau diformatkan untuk dimuatkan kepada skrin TV anda.



#### **4:3 Letter Box**

Sekiranya anda mempunyai TV biasa. Dalam kes ini, satu gambar lebar dengan jalur hitam pada bahagian atas dan bawah skrin TV akan dipaparkan.



#### **16:9**

Sekiranya anda mempunyai TV skrin-lebar.



- 6 Pilih suatu butir dan tekan **OK**.

**TIP:** Untuk kembali ke menu sebelumnya, tekan **OK**.  
Untuk menghilangkan menu, tekan **SYSTEM MENU**.



## Cubaan Bermula

### Langkah 3: Penetapan kecenderungan bahasa

Anda boleh memilih penetapan kecenderungan bahasa untuk Pemain DVD ini akan secara automatik memaparkan Menu Sistem (dan menu Cakera DVD) dalam bahasa kecenderungan anda.

#### Penetapan Bahasa OSD

Bahasa di skrin untuk sistem menu akan kekal apabila anda menetapkannya, tidak kira pelbagai bahasa cakera.

Language	Video	Audio	Rating
OSD Menu		English	
Subtitle		Off	
Audio		English	
DVD Menu		English	

Bahasa Melayu

- 1 Tekan **SYSTEM MENU**.
- 2 Tekan **►** berulang kali untuk memilih {LANGUAGE} (BAHASA) dan tekan **OK**.
- 3 Tekan **▲▼** untuk menyerlahkan {OSD MENU} (Menu OSD).
- 4 Masuk ke submenunya dengan menekan **OK**.
- 5 Tekan **▲▼** untuk memilih bahasa dan tekan **OK**.

### Penetapan Bahasa Audio, Sarikata dan Bahasa menu DVD

Anda boleh memilih bahasa atau lagu dari audio, sari kata dan bahasa menu DVD yang anda kehendaki. Sekiranya bahasa yang dipilih tidak didapati pada cakera, penetapan default bahasa pada cakera akan digunakan sebaliknya.

Language	Video	Audio	Rating
OSD Menu		English	
Subtitle		Off	
Audio		English	
DVD Menu		English	

- 1 Tekan **SYSTEM MENU**.
- 2 Tekan **►** berulang kali untuk memilih {LANGUAGE} (BAHASA) dan tekan **OK**.
- 3 Tekan **▲▼** untuk menyerlahkan salah satu daripada pilihan di bawah satu persatu, kemudian tekan **OK**.
  - 'Audio' (Audio) [Runut bunyi cakera]
  - 'Subtitle' (Sarikata) [Sarikata menu cakera]
  - 'DVD Menu' (Menu DVD) [Menu cakera]
- 4 Tekan **▲▼** untuk memilih bahasa dan tekan **OK**.
- 5 Ulang langkah 3-4 untuk penetapan lain.

**TIP:** Untuk kembali ke menu sebelumnya, tekan **OK**.  
Untuk menghilangkan menu, tekan **SYSTEM MENU**.



## Operasi Cakera

### PENTING!

- Bergantung kepada DVD atau VIDEO CD, sesetengah operasi mungkin berbeza atau dihadkan.
- Jangan tekan dulang cakera atau meletakkan sebarang objek selain daripada cakera pada dulang cakera. Membuat begitu mungkin menyebabkan pemain cakera rosak.

### Cakera Yang Boleh Dimainkan

Pemain DVD anda boleh memainkan

- Cakera Versatil Digital (DVD)
- CD Video (VCD)
- Cakera Video Digital + Boleh Dirakam [Ditulis Semula] (DVD+R[W])
- Cakera Padat (CDs)
- Cakera MP3, fail gambar (JPEG) pada CD-R[W].
  - JPEG/ISO 9660 format
  - Paparan maksimum 9 huruf
  - Menyokong frekuensi pensampelan: 32 kHz, 44.1 kHz, 48 kHz (MPEG-1) 16 kHz, 22.05 kHz, 24 kHz (MPEG-2)
  - Menyokong kadar bit : 32-256kbps (MPEG-1) 8-160kbps (MPEG-2), kadar bit berubah-ubah



Panduan Berguna:

- Mungkin tidak boleh main CD-R/RW atau DVD-R/RW dalam semua kes disebabkan oleh jenis cakera atau keadaan rakaman.
- Sekiranya anda mengalami kesulitan memainkan sesuatu cakera, pindahkan cakera dan cuba yang berlainan. Cakera yang tidak diformatkan dengan betul tidak akan dapat dimainkan pada Pemain DVD ini.

### Kod Kawasan

Pemain DVD dicipta untuk menyokong Sistem Pengurusan Serantau. Periksa nombor kod serantau di pek cakera. Jika nombornya tidak sepadan dengan nombor serantau Pemain (lihat rajah di bawah), alat Pemain mungkin tidak boleh memainkan semula cakera tersebut.

Rantau	Nombor rantau unit tersebut	Cakera boleh dimainkan (Contoh)
Rantau A.S dan Kanada	1	ALL 1
Rantau U.K dan Eropah	2	ALL 2
Rantau Asia Pacific	3	ALL 3
Rantau Australia	4	ALL 4
Rantau China	6	ALL 6

Bahasa Melayu

**TIP:** Ciri-ciri operasi yang diterangkan di sini mungkin tidak sesuai untuk cakera tertentu. Sentiasa rujuk kepada arahan yang dibekalkan bersama cakera tersebut.





## Operasi Cakera

### PENTING!

- Sekiranya lambang (ø) menghalang muncul pada skrin TV apabila suatu butang ditekan, ia bermakna fungsi tersebut tidak didapati pada cakera semasa atau pada masa semasa.

### Memainkan Cakera

- 1 Sambung kord kuasa pemain DVD dan TV (dan sebarang stereo atau alat penerima AV tidak wajib) kepada satu saluran keluar kuasa.
- 2 Pasangkan kuasa TV dan tetap kepada saluran Video masuk yang betul. (Lihat muka surat 88 "Penetapan TV")
- 3 Tekan **POWER**  di panel depan pemain DVD.  
→ Anda harus lihat skrin latar belakang DVD Philips pada TV.
- 4 Tekan butang **▲ (OPEN/CLOSE)** untuk membuka dulang cakera dan masukkan cakera, kemudian tekan butang yang sama sekali lagi untuk menutup cakera.  
→ Pastikan bahagian label menelentang ke atas. Untuk cakera bersisi dua, masukkan bahagian yang anda ingin mainkan menelentang ke atas.
- 5 Mainan semula akan bermula secara automatik. Jika tidak tekan **PLAY** .  
→ Sekiranya menu cakera menunjukkan pada TV, lihat muka surat sebelah pada "Menggunakan Menu Cakera".  
→ Sekiranya cakera dikunci dengan kawalan ibu bapa, anda mesti memasukkan kata laluan anda (Lihat muka surat 101).
- 6 Pada sebarang masa, hanya tekan **STOP**  untuk menghentikan mainan semula.

### Menggunakan Menu Cakera

Bergantung kepada cakera, suatu menu mungkin muncul pada skrin TV apabila anda memasukkan cakera.

#### Untuk memilih ciri mainan semula atau benda

- Gunakan **◀▶ ▲ ▼** atau pad kunci **berangka (0-9)** pada alat kawalan jauh, kemudian tekan **▶** untuk mula mainan semula.

#### Untuk akses atau keluar dari menu

- Tekan **DISC MENU** pada Alat Kawalan Jauh.

#### Untuk VCD dengan Kawalan Mainan Semula

##### Ciri PBC (versi 2.0 sahaja)

Mainan semula PBC membolehkan anda untuk memainkan CD Video secara interaktif, dengan mengikuti menu di paparan.

- Dalam mod berhenti, gunakan **numeric keypad (papan kekunci berangka) (0-9)** untuk memilih trek dan PBC akan dimatikan.  
→ Mainan semula akan bermula secara automatik
- Semasa mainan semula, tekan **DISC MENU**;  
→ Jika PBC ON, ia akan bertukar kepada OFF dan teruskan mainan semula.  
→ Jika PBC OFF, ia akan bertukar kepada ON dan kembali kepada skrin menu.
- Semasa mainan semula, tekan **RETURN/TITLE** untuk kembali ke skrin menu (jika PBC dihidupkan).

**TIP:** Ciri-ciri operasi yang diterangkan di sini mungkin tidak sesuai untuk cakera tertentu. Sentiasa rujuk kepada arahan yang dibekalkan bersama cakera tersebut.



## Operasi Cakera

### Kawalan Mainan Semula Asas

Kecuali diisytiharkan sebaliknya, semua operasi yang digambarkan adalah berasaskan kepada kegunaan Alat Kawalan Jauh. Sesetengah operasi boleh dijalankan dengan menggunakan Menu Sistem DVD.

#### Menghentikan Sebentar Mainan Semula (DVD/VCD/CD/MP3)

- 1 Semasa mainan semula, tekan **PAUSE II**.  
→ Mainan semula akan berhenti sebentar dan bunyi akan dibisukan.
- 2 Tekan **PAUSE II** sekali lagi untuk memilih rangka gambar seterusnya.
- 3 Untuk kembali kepada mainan semula biasa, tekan **PLAY ▶**.

#### Memilih trek/bab (DVD/VCD/CD)

- 1 Tekan **▶▶** seketika semasa mainan semula untuk ke bab/trek selanjutnya.
- 2 Tekan **◀◀** untuk pergi ke trek atau bab sebelumnya.
- 3 Untuk beralih secara terus kepada mana-mana trek, masukkan nombor trek dengan menggunakan kekunci bernombor (0-9).

#### Menyambung mainan semula daripada titik yang terakhir dihentikan (DVD/VCD/CD)

Menyambung semula mainan 5 cakera terakhir boleh dilakukan, walaupun jika cakera telah dikeluarkan atau kuasa telah dimatikan.

- Untuk menyambung semula mainan cakera terakhir, tekan **⏻ (STANDBY)** pada alat kawalan jauh semasa mainan semula.
- Tekan **⏻ (STANDBY)** sekali lagi untuk menghidupkan alat pemain dan cakera akan menyambung semula mainan daripada titik yang terakhir dihentikan.
- Tekan **STOP ■** untuk membatalkan mod menyambung semula.

### Zoom (DVD/VCD/JPEG)

Zoom membolehkan anda untuk membesarkan atau mengecilkan imej video semasa mainan semula.

- 1 Tekan **ZOOM** berulang kali untuk meningkatkan dan kembali ke saiz asal kepada imej video yang dimainkan semula.
- 2 Tekan **◀▶ ▲ ▼** untuk menyorot skrin TV.

### Ulangan (DVD/VCD/CD)

- Tekan **REPEAT** berulang-kali untuk memilih satu mod Berulang semasa mainan semula.

#### REPEAT CHAPTER (DVD)

– untuk mengulangi mainan semula bab semasa.

#### REPEAT TITLE (DVD)

– untuk mengulangi mainan semula tajuk semasa.

#### REPEAT SINGLE (VCD)

– untuk mengulangi mainan semula trek.

#### REPEAT ALL (VCD)

– untuk mengulangi mainan semula semua cakera dan semua trek yang telah diprogramkan.

#### OFF (VCD/DVD)

– untuk membatalkan mod ulang.

#### Panduan Berguna:

– *Tiada fungsi REPEAT(ULANG) untuk VCD 2.0 apabila PCB dihidupkan.*

### Ulangan A-B (DVD/VCD/CD)

- 1 Tekan **REPEAT A-B** di titik permulaan pilihan anda.
- 2 Tekan **REPEAT A-B** sekali lagi di titik pengakhiran titik pilihan anda.  
→ Bahagian tersebut akan berulang sekarang secara berterusan.
- 3 Untuk keluar daripada aturan, tekan **REPEAT A-B**.

**TIP:** Ciri-ciri operasi yang diterangkan di sini mungkin tidak sesuai untuk cakera tertentu. Sentiasa rujuk kepada arahan yang dibekalkan bersama cakera tersebut.



## Operasi Cakera

### Gerak Perlahan (DVD/VCD)

- 1 Tekan ▲ atau ▼ semasa mainan semula untuk memilih kelajuan yang diperlukan: 1/2, 1/4, 1/8 atau 1/6 (ke belakang atau depan).  
→ Bunyi akan disenyapkan.
- 2 Untuk kembali kepada kelajuan biasa, tekan **PLAY ▶**.

### Pencarian Ke Depan/Ke Belakang (DVD/VCD/CD)

- 1 Tekan ◀ atau ▶ semasa mainan semula untuk memilih kelajuan yang diperlukan: 2X, 4X, 8X atau 16X (ke belakang atau depan).  
→ Bunyi akan disenyapkan (DVD/VCD) atau sekejap-sekejap (CD).
- 2 Untuk kembali kepada kelajuan biasa, tekan **PLAY ▶**.

### Pranonton (DVD/VCD)

Fungsi Pencarian Masa membolehkan anda mula bermain pada sebarang masa pilihan pada cakera.

- 1 Tekan **PREVIEW**.
- 2 Gunakan kekunci ▶ untuk membuat pilihan.
- 3 Masukkan masa, minit dan saat dalam kotak pengeditan masa dengan menggunakan pad kunci bernombor Alat Kawalan Jauh.

#### Untuk DVD

- Time (Masa): (e.g. 00:34:27)
- Title/Chapter (Tajuk/Bab): (e.g. 000/008)

#### Untuk VCD

- Track Search (Pencarian Treak): (e.g. 00:30:00)
  - Track (Trek): (e.g. 001)
- 4 Tekan **OK** untuk mengesahkan pemilihan.  
→ Mainan semula akan bermula daripada masa yang dipilih pada cakera.

**TIP:** Ciri-ciri operasi yang diterangkan di sini mungkin tidak sesuai untuk cakera tertentu. Sentiasa rujuk kepada arahan yang dibekalkan bersama cakera tersebut.



## Operasi Cakera

### Ciri-ciri Khas DVD

#### Memilih Tajuk

Sesetengah DVD mungkin mengandungi beberapa tajuk. Jika cakera mempunyai menu tajuk yang dirakam padanya, anda boleh mainkan semula daripada tajuk tayangan filem yang dipilih.

- 1 Tekan **DISC MENU**.  
→ Menu tajuk cakera muncul di skrin TV.
- 2 Gunakan kekunci ◀▶▲▼ atau **papan kekunci berangka (0-9)** untuk memilih pilihan main.
- 3 Tekan **OK** untuk mengesahkan pemilihan.

#### Sudut Kamera

Jika cakera mengandungi urutan yang dirakam daripada sudut yang berbeza, ini membolehkan anda untuk menonton gambar dari sudut yang berbeza.

- Tekan **ANGLE** berulang kali untuk memilih sudut kamera yang berbeza.  
→ Mainan semula berubah kepada sudut yang dipilih.

#### Menukar Bahasa Audio

- Tekan **AUDIO** berulang kali untuk memilih bahasa audio yang berbeza.

#### Sarikata

- Tekan **SUBTITLE** berulang kali untuk memilih bahasa sari kata yang berbeza.

### Memainkan CD MP3/JPEG Gambar

Alat Pemain ini boleh memainkan semula fail CD Gambar JPEG atau MP3 pada cakera cakera CD-R/RW yang dirakam secara peribadi atau CD komersial.

#### PENTING!

Anda perlu menghidupkan TV anda dan menetapkan kepada Video In channel yang betul. (Sila lihat muka surat 88 "Penetapan TV")

#### Operasi Umum

- 1 Masukkan cakera.  
→ Mainan semula akan bermula secara automatik.
- Tekan **STOP** untuk memaparkan menu cakera di skrin TV.
- 2 Gunakan ▲▼ untuk memilih folder dan tekan **OK** untuk membuka folder tersebut.

JPEG		6/103
Images		
1. image 1	8. image 8	
2. image 2	9. image 9	
3. image 3	10. image 10	
4. image 4	11. image 11	
5. image 5	12. image 12	
6. image 6	13. image 13	
7. image 7	14. image 14	

MP3		1/10
MP3		
1. music 1	8. music 8	
2. music 2	9. music 9	
3. music 3	10. music 10	
4. music 4		
5. music 5		
6. music 6		
7. music 7		

- 3 Tekan ▲▼ atau gunakan papan kekunci bernombor (0-9) untuk menerangkan pilihan.
- 4 Tekan **OK** untuk mengesahkan.

**TIP:** Ciri-ciri operasi yang diterangkan di sini mungkin tidak sesuai untuk cakera tertentu. Sentiasa rujuk kepada arahan yang dibekalkan bersama cakera tersebut.



## Operasi Cakera

### Pilihan mainan semula

Semasa mainan semula, anda boleh;

- Tekan **◀◀ / ▶▶** untuk memilih fail lain di dalam folder semasa.
- Gunakan **◀▶ ▲▼** pada alat kawalan jauh untuk memusingkan/membalikkan fail-fail gambar.
- Tekan **|| / ▶** berulang kali untuk berehat / menyambung mainan semula.

### Ulangan

- Tekan **REPEAT** secara berterusan untuk mengakses 'Play Mode' yang berbeza.  
**REPEAT SINGLE**
  - untuk mengulangi mainan semula fail semasa.**REPEAT ALL**
  - untuk mengulangi semua fail di dalam cakera.**OFF**
  - untuk membatalkan mod ulang.

### Zoom gambar (JPEG)

- Semasa mainan semula, tekan **ZOOM** berulang kali untuk memaparkan gambar dengan skala yang berbeza.
- Gunakan **◀▶ ▲▼** untuk melihat gambar yang dizoom.

### Mainan semula dengan berbilang sudut (JPEG)

- Semasa mainan semula, tekan **◀▶ ▲▼** untuk memusingkan gambar di skrin TV.  
**▲**: memutar gambar secara menegak dengan 180°  
**▼**: memutar gambar secara mendatar dengan 180°  
**◀**: memusing gambar mengikut anti pusingan jam dengan 90°.  
**▶**: memusing gambar mengikut pusingan jam dengan 90°.

### Kesan 'Scan' (JPEG)

- Tekan **ANGLE** berulang kali untuk memilih kesan 'scan' yang berkesan.  
→ Pelbagai kesan 'scan' muncul di bahagian sudut kiri skrin TV.

**TIP:** Ciri-ciri operasi yang diterangkan di sini mungkin tidak sesuai untuk cakera tertentu. Sentiasa rujuk kepada arahan yang dibekalkan bersama cakera tersebut.





## Pilihan Menu Penetapan DVD

Penetapan Pemain DVD ini dilakukan melalui TV, membolehkan anda untuk menyesuaikan Pemain DVD supaya mengikut keperluan tertentu anda.

### Bahasa

- 1 Tekan **SYSTEM MENU**.
- 2 Tekan ► untuk memilih ikon {LANGUAGE} (BAHASA).
- 3 Tekan **OK** untuk mengesahkan.

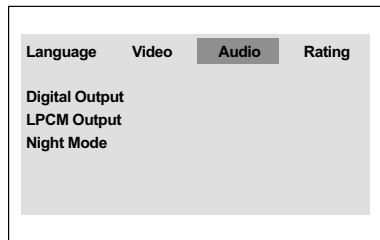

### Bahasa OSD

Menu ini mengandungi pelbagai pilihan bahasa untuk bahasa paparan di skrin. Untuk keterangan lanjut, lihat muka surat 90.

### Menu Audio, Sarikata, DVD

Menu-menu ini mengandungi pilihan bahasa untuk menu audio, sarikata dan DVD yang boleh dirakam pada DVD. Untuk keterangan, lihat muka surat 90.

### Penetapan Video

- 1 Tekan **SYSTEM MENU**.
- 2 Tekan ► untuk memilih ikon {VIDEO SETUP} (PENETAPAN VIDEO).
- 3 Tekan **OK** untuk mengesahkan.

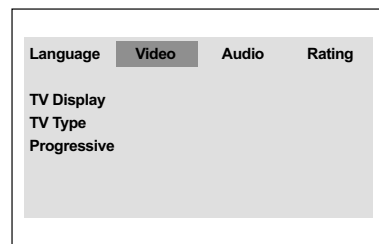

### Jenis TV

Menu ini mengandungi pilihan untuk memilih sistem warna yang sepadan dengan TV yang disambungkan. Untuk keterangan lanjut, lihat muka surat 89.

### Paparan TV

Menu ini mengandungi pilihan untuk menetapkan nisbah aspek sistem DVD mengikut TV yang disambungkan. Untuk keterangan lanjut, lihat muka surat 89.

Bahasa Melayu

**TIP:** Untuk kembali ke menu sebelumnya, tekan **OK**.  
Untuk menghilangkan menu, tekan **SYSTEM MENU**.



## Pilihan Menu Penetapan DVD

### Progresif – buka/tutup

Ciri ini hanya berkenaan jika anda telah menyambungkan sistem DVD ini kepada TV Scan Progresif melalui bicu Video Komponen (lihat muka surat 83).

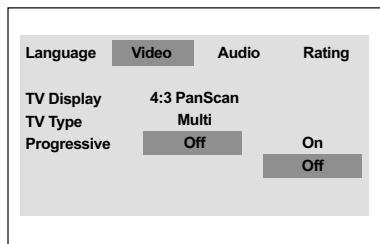

1 Di dalam {VIDEO SETUP} (PENETAPAN VIDEO), tekan **OK** untuk memasuki submenu.

2 Tekan **▲▼** untuk menyerlahkan {PROGRESSIVE} (PROGRESIF), dan tekan **OK**.

3 Tekan **▲▼** untuk menyerlahkan pilihan-pilihan berikut:

**ON**  
Membolehkan Progresif

**OFF**  
Menyahboleh Progresif.

4 Pilih suatu butir dan tekan **OK**.  
→ Ikut arahan yang ditunjukkan di TV untuk mengesahkan pilihan (jika ada).  
→ Jika skrin tanpa gambar/herot-bengot, tunggu selama 15 saat untuk pemulihan auto.

### Penetapan Audio

- 1 Tekan **SYSTEM MENU**.
- 2 Tekan **▶** untuk memilih ikon {AUDIO SETUP} (Penetapan Audio).
- 3 Tekan **OK** untuk mengesahkan.

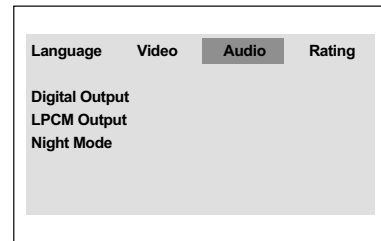

**TIP:** Untuk kembali ke menu sebelumnya, tekan **OK**.  
Untuk menghilangkan menu, tekan **SYSTEM MENU**.



## Pilihan Menu Sistem

### Output Digital

Tetapkan output Digital kepada sambungan kelengkapan audio pilihan anda.

Language	Video	Audio	Rating
Digital Output		PCM	PCM
LPCM Output		48Khz	All
Night Mode		On	Off

- 1 Di dalam {AUDIO SETUP} (PENETAPAN AUDIO), tekan **OK** untuk memasuki submenu.
- 2 Tekan **▲▼** untuk menyerlahkan {DIGITAL OUTPUT} (OUTPUT DIGITAL), dan tekan **OK**.
- 3 Tekan **▲▼** untuk menyerlahkan pilihan-pilihan berikut:

**OFF** (Tutup)  
Mematikan output Digital.

**ALL**  
Sekiranya anda telah menyambung DIGITAL AUDIO OUT anda kepada pengekod/alat penerima pelbagai saluran.

**PCM**  
Hanya sekiranya alat penerima anda tidak dapat mengekod audio pelbagai saluran.

- 4 Pilih suatu butir dan tekan **OK**.

*Panduan Berguna:*  
– Jika **DIGITAL OUTPUT** ditetapkan kepada 'All', semua penetapan audio kecuali **MUTE** tidak sah.

### Output LPCM

Jika anda menyambung Pemain DVD kepada penerima PCM yang bersesuaian melalui terminal-terminal digital, seperti coaxial atau optikal dll., anda mungkin perlu untuk melaraskan 'LPCM Output'.

Cakera dirakamkan pada kadar contoh tertentu. Lebih tinggi kadar contohnya, lebih baik kualiti bunyinya.

Language	Video	Audio	Rating
Digital Output		PCM	
LPCM Output		48Khz	48Khz
Night Mode		On	96Khz

- 1 Di dalam {AUDIO SETUP} (PENETAPAN AUDIO), tekan **OK** untuk memasuki submenu.
- 2 Tekan **▲▼** untuk menyerlahkan {LPCM OUTPUT} (OUTPUT LPCM), dan tekan **OK**.
- 3 Tekan **▲▼** untuk menyerlahkan pilihan-pilihan berikut:

**48kHz**  
Main semula cakera yang dirakamkan pada kadar contoh 48kHz.

**96kHz**  
96 kHz audio PCM pada cakera DVD yang boleh disalin akan dimainkan semula pada 96 kHz. Untuk cakera tidak boleh disalin, output digital akan diturunsampelkan kepada 48 kHz.

- 4 Pilih suatu butir dan tekan **OK**.

*Panduan Berguna:*  
– **LPCM Output(Output LPCM)** boleh dipilih hanya apabila **PCM** diaktifkan.

**TIP:** Untuk kembali ke menu sebelumnya, tekan **OK**.  
Untuk menghilangkan menu, tekan **SYSTEM MENU**.



## Pilihan Menu Penetapan DVD

### Mod Malam – buka/tutup

Di dalam mod ini, output volum tinggi diperlahankan dan output volum rendah dibawa ke atas, kepada paras yang boleh didengar. Adalah berguna untuk menonton tayangan gambar penuh aksi kegemaran anda tanpa mengganggu yang lain pada waktu malam.

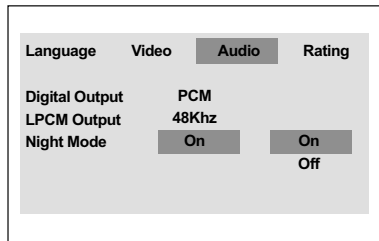

### Penilaian

- 1 Tekan **SYSTEM MENU**.
- 2 Tekan **▶** untuk memilih ikon {RATING} (PENILAIAN).
- 3 Tekan **OK** untuk mengesahkan.

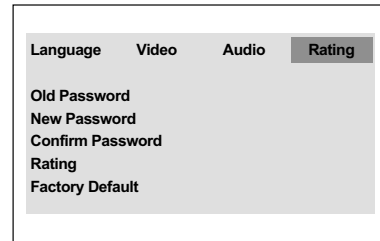

- 1 Di dalam {AUDIO SETUP} (PENETAPAN AUDIO), tekan **OK** untuk memasuki submenu.
- 2 Tekan **▲ ▼** untuk menyerlahkan {NIGHT MODE} (MOD MALAM), dan tekan **OK**.
- 3 Tekan **▲ ▼** untuk menyerlahkan pilihan-pilihan berikut:

#### **ON** (Buka)

Pilih ini untuk menghilangkan volum. Ciri ini hanya ada pada tayangan gambar dengan mod Dolby Digital.

#### **OFF** (Tutup)

Pilih ini apabila anda ingin menikmati bunyi sekeliling dengan julat dinamik yang penuh.

- 4 Pilih suatu butir dan tekan **OK**.

**TIP:** Untuk kembali ke menu sebelumnya, tekan **OK**.  
Untuk menghilangkan menu, tekan **SYSTEM MENU**.



## Pilihan Menu Penetapan DVD

### Menukar Kata Laluan

Kata laluan yang sama digunakan untuk Kawalan Ibumama dan Kunci Cakera.

Masukkan kata laluan empat angka yang sama apabila digesa oleh skrin. Kata laluan 'default' ialah 0000.

- 1 Di dalam {RATING} (PENILAIAN), tekan **OK** untuk memasuki submenu.
- 2 Gunakan **papan kekunci berangka (0-9)** untuk memasukkan kata laluan empat angka anda.  
→ Apabila melakukan ini buat kali pertama, masukkan '0000'.
- 3 Masukkan kata laluan 4-digit yang baru.
- 4 Masukkan kod 4-digit yang baru untuk kali kedua untuk mengesahkan.  
→ Kod 4-digit yang baru akan digunakan.

Language	Video	Audio	Rating
Old Password		-----	A
New Password		-----	
Confirm Password		-----	
Rating		8. Adult	
Factory Default		Reset	

- 5 Tekan **OK** untuk mengesahkan.

### Menetapkan Penilaian

Sesetengah DVD mungkin mengandungi tahap ibu bapa yang ditentukan kepada keseluruhan cakera atau kepada sesetengah adegan pada cakera. Ciri ini membolehkan anda menetapkan tahap had mainan semula. Tahap penarafan adalah daripada 1 sehingga 8 dan bergantung kepada negara yang digunakan.

- 1 Di dalam {RATING} (PENILAIAN), tekan **OK** untuk memasuki submenu.
- 2 Tekan **▲▼** untuk mencerahkan {RATING} (PENILAIAN), kemudian tekan **OK** untuk memilih paras penilaian bagi cakera yang dimasukkan.  
→ Untuk menyahboleh kawalan Ibumama dan memainkan semua Cakera, pilih {8 ADULT}.
- 3 Gunakan **papan kekunci berangka (0-9)** untuk memasukkan kata laluan empat angka (lihat muka surat 101 "Menukar kata laluan").  
→ DVD yang dinilai melebihi paras yang dipilih tidak akan dimainkan kecuali jika anda telah memasukkan kata laluan empat angka anda.

#### Panduan Berguna:

- VCD, SVCD, CD tidak mempunyai tanda paras, oleh itu fungsi kawalan ibumama tidak mempunyai kesan ke atas cakera jenis ini. Ini digunakan untuk kebanyakan cakera DVD haram.
- Sesetengah DVD tidak dikodkan dengan nilai walaupun penilaian filem tersebut mungkin dicetak di atas muka Cakera. Ciri paras nilai tidak berfungsi untuk Cakera seperti itu.

#### TIP:

Untuk kembali ke menu sebelumnya, tekan **OK**.  
Untuk menghilangkan menu, tekan **SYSTEM MENU**.



## Pilihan Menu Penetapan DVD

### Penerangan Kadar

#### 1 KID SAFE

– Bahan kanak-kanak, disyorkan terutama sekali untuk kanak-kanak dan penonton dari semua lapisan usia.

#### 2 G

– Untuk Umum; disarankan sebagai boleh diterima oleh penonton daripada semua peringkat usia

#### 3 PG

– Panduan Ibumama disarankan

#### 4 PG13

– Bahan tidak sesuai untuk kanak-kanak di bawah usia 13.

#### 5-6 PG-R

– Panduan Ibumama – Terbatas; disarankan ibumama membataskan kanak-kanak di bawah 17 daripada menonton atau hanya membenarkan mereka menonton apabila diawasi oleh salah seorang ibumama atau penjaga dewasa.

#### 7 NC-17

– Tiada kanak-kanak di bawah usia 17 tahun; tontonan oleh kanak-kanak di bawah usia 17 tahun tidak disarankan

#### 8 ADULT

– Bahan dewasa; disebabkan oleh kandungan bahan seks secara grafik, ia harus ditonton oleh orang dewasa sahaja

### Mengekalkan semula penetapan default

Menetapkan fungsi DEFAULT akan menetapkan semula semua pilihan dan penetapan peribadi anda kepada 'default' kilang, kecuali kata laluan untuk Kawalan Ibumama dan Kunci Cakera.

- 1 Di dalam {RATING} (PENILAIAN), tekan **OK** untuk memasuki submenu.
- 2 Tekan **▲▼** untuk menyerlahkan {DEFAULT}, kemudian tekan **▶** untuk memilih {RESET} (Tetap Semula).
- 3 Tekan **OK** untuk mengesahkan.  
→ Semua penetapan akan ditetapkan semula kepada 'default' kilang.

### TIP:

Untuk kembali ke menu sebelumnya, tekan **OK**.  
Untuk menghilangkan menu, tekan **SYSTEM MENU**.



## Spesifikasi

### PIAWAIAN TV (PAL/50Hz) (NTSC/60Hz)

Bilangan garisan	625	525
Mainan semula	Multi piawaian	(PAL/NTSC)

### PRESTASI VIDEO

Penukar DA	10 bits, 54MHz
Output video	Y: 1Vpp ke 75 ohm
komponen	Pb Pr: 0.7Vpp ke 75 ohm
Output video	1 Vpp ke 75 ohm

### FORMAT AUDIO

Digital	MPEG	Pemampatan Digital
	Dolby Digital	16, 20, 24 bits
	PCM	fs, 44.1, 48, 96 kHz
MP3 (ISO 9660)		96, 112, 128, 256 kbps dan kadar bit pembolehubah fs 32, 44.1, 48kHz

Analog Sound Stereo

Dolby Surround downmix yang serasi dari bunyi berbilang saluran.

### AUDIO PERFORMANCE (TYPICAL)

Penukar DA	24 bits, 192kHz
DVD	fs 96 kHz 4 Hz - 44 kHz
	fs 48 kHz 4 Hz - 22 kHz
CD/VCD	fs 44.1 kHz 4 Hz - 20 kHz
Bunyi Isyarat (1kHz)	> 80 dB
Rantauan Dinamik (1kHz)	> 80 dB
Crosstalk (1kHz)	> 90 dB
Jumlah Gangguan Harmonik (1kHz)	80 dB
MPEG MP3	MPEG Audio L3

### SAMBUNGAN

Y Pb Pr (480i/p)	Cinch 3x (hijau, biru, merah)
Output Video	Cinch (kuning)
Output Audio L+R	Cinch (putih/merah)
Output Digital	1 coaxial
	IEC60958 untuk CDDA / LPCM
	IEC61937 untuk MPEG1/2, Dolby Digital

### KABINET

Dimensi (l x t x d)	223.50x 47x 219.20mm
Berat	Kira-kira 0.85 Kg

### BEKALAN KUASA (UNIVERSAL)

Bekalan Kuasa	110 - 240V; 50/60 Hz
Penggunaan kuasa	12 W
Penggunaan kuasa standby	< 2 W

Bahasa Melayu

Tertakluk kepada perubahan



## Menyelesaikan Masalah

### Amaran!

Jangan sekali-kali cuba membaiki set ini sendiri sebab ini akan membatalkan jaminan. Jangan buka set sebab anda menghadapi risiko rencatan elektrik.

Jika ada masalah, periksa semua bahagian yang disenaraikan di bawah sebelum menghantar sistem untuk dibaiki.

Masalah	Penyelesaian
Tiada kuasa	<ul style="list-style-type: none"><li>– Pastikan talikod utama (AC) disambungkan dengan betul.</li><li>– Tekan STANDBY ON pada depan sistem DVD untuk memadamkan kuasa.</li></ul>
Tiada gambar	<ul style="list-style-type: none"><li>– Rujuk kepada buku panduan TV anda untuk membetulkan pemilihan saluran Video Masuk. Tukar saluran TV sehingga anda dapat melihat skrin DVD.</li><li>– Periksa jika TV dipasang.</li></ul>
Gambar Bengot	<ul style="list-style-type: none"><li>– Kadang-kadang sejumlah kecil pengherot-benyotan gambar mungkin muncul bergantung kepada cakera yang dimainkan. Ini bukan satu kerosakan.</li></ul>
Gambar Bengot Teruk atau Hitam/Putih dengan DVD.	<ul style="list-style-type: none"><li>– Sambung Pemain DVD secara menerus kepada TV.</li><li>– Pastikan cakera berpadanan dengan Pemain DVD.</li><li>– Pastikan Jenis TV Pemain DVD ditetapkan untuk berpadanan dengan Cakera dan TV anda.</li></ul>
Tiada bunyi atau bunyi kurang jelas	<ul style="list-style-type: none"><li>– Selaraskan bahana.</li><li>– Pastikan output stereo dipilih di dalam cakera anda (kecuali Pelbagai Saluran).</li><li>– Pastikan pembesar suara disambungkan dengan betul.</li><li>– Pastikan cakera DTS juga membekalkan Digital Dolby output.</li></ul>
Tiada audio pada output digital	<ul style="list-style-type: none"><li>– Periksa sambungan digital.</li><li>– Periksa sama ada alat penerima anda boleh mengkodkan MPEG-2 atau DTS dan jika tidak boleh, sila pastikan output digital ditetapkan kepada PCM.</li><li>– Periksa jika format audio pilihan bahasa audio menyamai kemampuan receiver anda.</li></ul>
Tiada bunyi dan gambar	<ul style="list-style-type: none"><li>– Periksa yang kabel output video disambungkan kepada peralatan yang betul (Lihat sambungan ke TV)</li></ul>
Subwoofer tidak mempunyai output semasa stereo	<ul style="list-style-type: none"><li>– Pastikan semua penetapan speaker di dalam menu penetapan telah ditukar kepada kecil dan bukan besar.</li></ul>

Bahasa Melayu

Sila kunjungi [www.philips.com/support](http://www.philips.com/support) untuk khidmat sokongan





## Menyelesaikan Masalah

Masalah	Penyelesaian
<b>Cakera Tidak Boleh Dimainkan</b>	<ul style="list-style-type: none"><li>- DVD+R/DVD+RW/CD-R mesti dihabiskan.</li><li>- Pastikan label cakera menghala ke atas.</li><li>- Periksa jika cakera rosak dengan mencuba cakera yang lain.</li><li>- Sekiranya anda merekodkan CD Gambar atau CD MP3 dengan sendiri, pastikan cakera anda mengandungi sehingga 10 gambar atau 5 trek MP3.</li><li>- Kod rantau tidak betul.</li></ul>
<b>Gambar kaku sementara</b>	<ul style="list-style-type: none"><li>- Periksa cakera untuk cap jari/calaran dan semasa mainan semula bersih dengan kain lembut mengelap dari tengah ke tepi.</li></ul>
<b>Tiada kembali kepada permulaan skrin apabila cakera dikeluarkan.</b>	<ul style="list-style-type: none"><li>- Tetapkan semula dengan menutup pemain dan memasangkannya semula.</li></ul>
<b>Pemain tidak bertindak balas kepada alat kawalan jauh</b>	<ul style="list-style-type: none"><li>- Acukan alat kawalan jauh tepat pada sensor pada bahagian depan pemain.</li><li>- Dekatkan unit kawalan jauh dengan alat pemain.</li><li>- Gantikan bateri.</li><li>- Masukkan bateri mengikut kutub (+/-) yang dinyatakan.</li></ul>
<b>Butang tidak berfungsi atau pemain berhenti membalas</b>	<ul style="list-style-type: none"><li>- Untuk megesetkan semula secara menyeluruh pemain tersebut, keluarkan palam kord AC dari saluran keluar AC untuk 5-10 saat.</li></ul>
<b>Pemain tidak bertindak balas kepada semua arahan operasi semasa mainan semula</b>	<ul style="list-style-type: none"><li>- Operasi tidak dibenarkan oleh cakera. Rujuk arahan cakera.</li></ul>
<b>Pemain Video-DVD tidak dapat membaca CD/DVD dengan betul</b>	<ul style="list-style-type: none"><li>- Gunakan bahan pencuci CD/DVD yang biasa untuk mencuci lensa sebelum membawa pemain Video-DVD untuk diperbaiki.</li></ul>
<b>Butir Menu tidak boleh dipilih</b>	<ul style="list-style-type: none"><li>- Tekan STOP dua kali sebelum memilih Menu Sistem.</li><li>- Bergantung kepada terdapatnya cakera, sesetengah barangan menu tidak boleh dipilih.</li></ul>

Sila kunjungi [www.philips.com/support](http://www.philips.com/support) untuk khidmat sokongan



## Glossari

**Analog:** Bunyi yang tidak ditukar kepada nombor. Bunyi analog berbeza sementara bunyi digital mempunyai nilai bernombor yang tertentu. Bicu ini menghantar audio melalui dua saluran, kiri dan kanan.

**Nisbah aspek:** Nisbah saiz menegak dan mendatar sesuatu imej yang dipaparkan. Nisbah mendatar dan menegak untuk TV konvensional adalah 4:3 dan skrin lebar 16:9.

**Bicu AUDIO OUT:** Bicu di belakang Sistem DVD yang menghantar audio kepada sistem lain (TV, Stereo, dll.).

**Kadar Bit:** Jumlah data yang digunakan untuk memegang satu lebar musik, dikira dalam kilobits setiap saat, atau kbps. Atau, kelajuan yang anda merekod. Biasanya, semakin tinggi kadar bit, atau semakin tinggi kelajuan pengrekodan, lebih baik kualiti bunyi. Tetapi, kadar bit yang tinggi menggunakan lebih banyak ruang pada Cakera.

**Bab:** Seksyen gambar atau musik pada DVD yang lebih kecil daripada tajuk. Tajuk terdiri daripada pelbagai bab. Setiap bab diberi satu nombor bab untuk membolehkan anda mencari bab yang anda kehendaki.

**Bicu Komponen Video Keluar:** Bicu pada belakang Sistem DVD yang menghantar video berkualiti tinggi kepada TV yang mempunyai bicu Komponen Video Masuk (R/G/B, Y/PB/PR/ dll.)

**Menu Cakera:** Paparan skrin disediakan untuk membenarkan pemilihan imej, bunyi, sarikata, pelbagai sudut, dll. Yang direkodkan dalam DVD.

**Digital:** Bunyi yang telah ditukarkan kepada nilai bernombor. Bunyi digital didapati apabila anda menggunakan bicu-bicu DIGITAL AUDIO OUT COAXIAL atau OPTICAL. Bicu-bicu ini menghantar audio melalui pelbagai saluran, dan tidak hanya dua saluran seperti analog.

**Dolby Digital:** Sistem bunyi sekeliling dimajukan oleh Dolby Laboratories mengandungi sehingga enam saluran audio digital (kiri dan kanan depan, kiri dan kanan sekeliling, tengah dan subwufer).

**JPEG:** Satu format gambar pegun digital yang biasa. Satu sistem pemampatan data gambar-pegun yang diketengahkan oleh Joint Photographic Expert Group, yang menonjolkan satu pengurangan yang sedikit dalam kualiti imej walaupun dengan nisbah pemampatan yang tinggi.

**MP3:** Format fail dengan sistem pemampatan data bunyi. MP3, singkatan untuk Motion Picture Experts Group 1 (MPEG-1) Audio Layer 3. Dengan menggunakan format MP3, satu CD-R atau CD-RW mengandungi hampir 10 kali kuantiti data seperti satu CD biasa.

**Tahap Ibu Bapa:** Satu fungsi DVD untuk meghadkan mainan semula cakera mengikut umur pengguna menurut tahap penghadan di setiap negara. Penghadan berbeza-beza daripada cakera ke cakera; apabila ia diaktifkan, mainan semula dihalang sekiranya tahap perisian lebih tinggi daripada tahap penetapan pengguna.

**PCM (Pulse Code Modulation):** Sistem untuk menukar isyarat bunyi analog kepada isyarat digital untuk diproseskan kemudian, dengan tiada pemampatan data digunakan dalam penukaran.

**Kawalan Mainan Semula (PBC):** Merujuk kepada isyarat yang direkodkan pada CD video atau SVCD untuk mengawal produksi semula. Dengan menggunakan skrin menu yang direkodkan pada CD Video atau SVCD yang menyokong PBC, anda akan menikmati perisian jenis interaktif di samping perisian yang mempunyai fungsi mencari.

**Kod Rantau:** Sistem untuk membenarkan cakera untuk dimainkan semula hanya pada rantau yang ditentukan sebelumnya. Unit ini hanya akan memainkan cakera yang mempunyai kod rantau yang berpadanan. Anda boleh mencari kod rantau unit anda dengan melihat label produk. Sesetengah cakera adalah berpadanan dengan lebih daripada satu rantau. (atau SEMUA rantau).

**S-Video:** Menghasilkan satu gambar yang jelas dengan menghantar isyarat berasingan untuk cahaya samar-samar dan warna. Anda hanya boleh menggunakan S-Video sekiranya TV anda mempunyai bicu Masuk S-Video.

**Tajuk:** Seksyen yang terpanjang untuk gambar atau musik yang disorot pada DVD, musik, dll. Dalam perisian video atau pada keseluruhan album dalam perisian audio. Setiap tajuk diberi satu nombor tajuk membolehkan anda mencari tajuk yang dikehendaki.

**Bicu VIDEO OUT:** Bicu pada belakang Sistem DVD yang menghantar video kepada TV.



Meet Philips at the Internet  
<http://www.philips.com>

English

中文(简体)

中文(繁體)

Bahasa Melayu

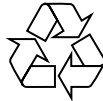

DVP4000

**CLASS 1  
LASER PRODUCT**

3139 246 14652



sgpSL-0502/69-4