

Guide de démarrage rapide



Etape A **Installer**

Etape B **Préparer**

Etape C **Profiter**

Qu'y a-t-il dans la boîte ?

Vous trouverez ces éléments en ouvrant la boîte.

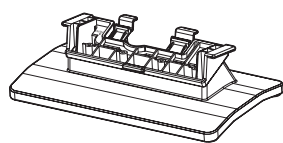

Support



câble d'antenne FM

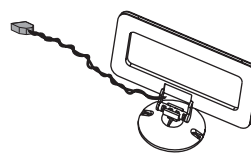

Antenne MW

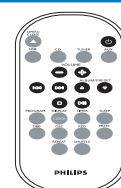

Télécommande avec
une pile de type CR2025

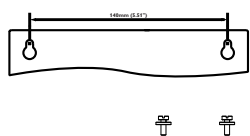

Kit de montage
(1 x modèle, 2 x vis)



Guide de Démarrage
Rapide



Manuel d'utilisation

PHILIPS

Monter le support sur l'appareil

- 1 Placez MCM275 sur une surface plate et solide, la face arrière orientée vers le haut
- 2 Comme illustré, placez le support face aux fentes du bas de l'appareil, ▼ **FRONT** orienté vers le bas
- 3 Poussez le support pour l'insérer dans les fentes

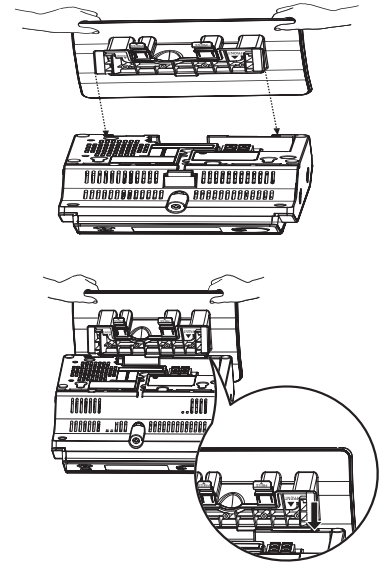

Conseils utiles :

- Pour le montage mural, voir le **Manuel d'Utilisation, Annexe: Comment installer votre MCM275 aux murs.** Vous pourrez avoir besoin de l'aide d'un personnel qualifié.

Connexions arrière

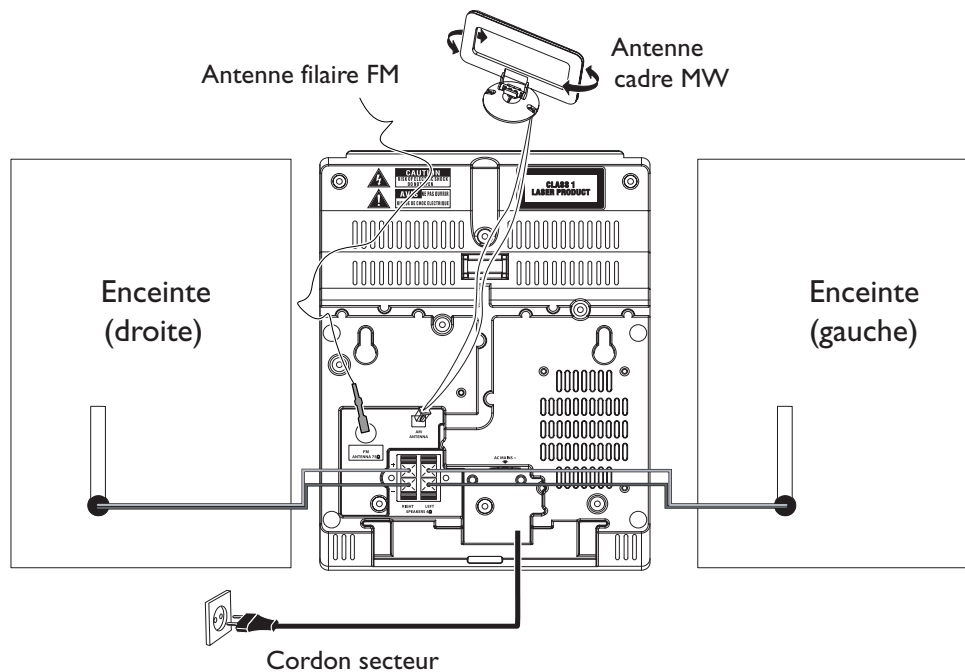

- 1 Connectez le câble du haut-parleur gauche sur **LEFT** (rouge et noir) et le câble du haut-parleur droit sur **RIGHT** (rouge et noir)
- 2 Dépliez l'antenne filaire et insérez-la dans **FM ANTENNA**
- 3
 - a. Assemblez l'antenne cadre
 - b. Insérez la fiche de l'antenne cadre dans **AM ANTENNA**
- 4 Connectez le cordon d'alimentation CA à la prise murale

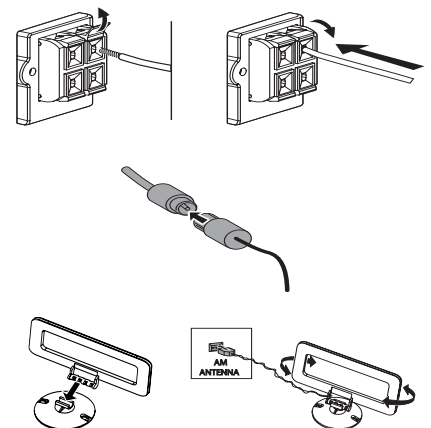

Etape B Préparer

Réglage de l'horloge

1 Appuyez et maintenez **STANDBY-ON/ ECO POWER** pour faire permuter l'appareil en mode de veille
→ L'horloge affiche l'heure réglée
→ -- :--:-- clignote par défaut si vous n'avez pas réglé l'horloge

2 En mode de veille, appuyez et maintenez **DISPLAY/CLOCK** sur la télécommande
→ 24 HR ou 12 HR apparaît pour le réglage initial de l'horloge. **Pour sélectionner une horloge de 12 heures ou une horloge de 24 heures,**
a. Appuyez une fois ou plus sur **VOLUME +/-** once or more
b. Appuyez sur **DISPLAY/CLOCK** pour confirmer
→ Les chiffres des heures se mettent à clignoter

3 Restez appuyé sur ou appuyez répétitivement sur **VOLUME +/-** pour régler les heures

4 Appuyez sur **DISPLAY/CLOCK** pour confirmer

5 Restez appuyé sur ou appuyez répétitivement sur **VOLUME +/-** pour régler les minutes

6 Appuyez sur **DISPLAY/CLOCK** pour confirmer

Conseils utiles :

– Pour régler automatiquement l'horloge à l'aide d'un signal horaire transmis avec le signal RDS, voir le chapitre **RDS: Réglage automatique de l'horloge par RDS.**

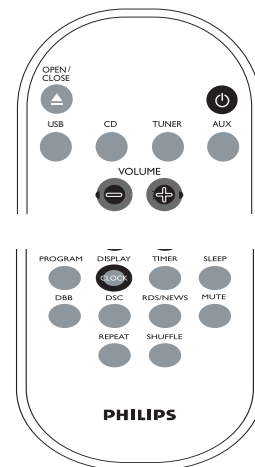

IMPORTANT!

– Enlevez l'étiquette protectrice en plastique avant d'utiliser la télécommande.

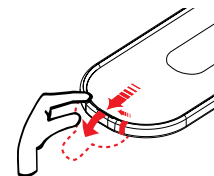

Remarques pour la télécommande:

– Sélectionnez d'abord la source que vous désirez commander en appuyant sur l'une des touches de sélection de la source sur la télécommande (par exemple **CD, TUNER**).
– Sélectionnez ensuite la fonction voulue (par exemple **▶ ||, |◀, ▶▶**).

Etape C Profiter

Lecture des disques

Avec ce système, vous pouvez lire tous les CD audio déjà enregistrés (CDDA), tous les CD-R et CD-RW audio finalisés, MP3/WMA-CD (CD-R/CD-RW avec fichiers MP3/WMA).

1 Appuyez une fois ou plus sur **SOURCE** pour sélectionner **CD** (ou sur **CD** de la télécommande)

2 Appuyez sur **CD OPEN•CLOSE** pour ouvrir le compartiment CD

3 Insérez un disque, la face imprimée sur le dessus. Appuyez de nouveau sur **CD OPEN•CLOSE** pour fermer le compartiment

4 Appuyez sur la touche **▶ ||** pour démarrer la lecture

5 Pour arrêter la lecture du CD, appuyez sur la touche **STOP**

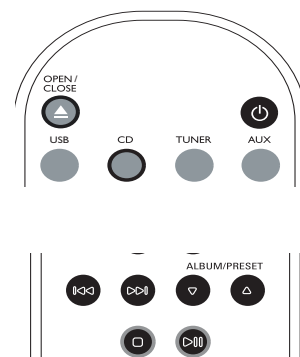
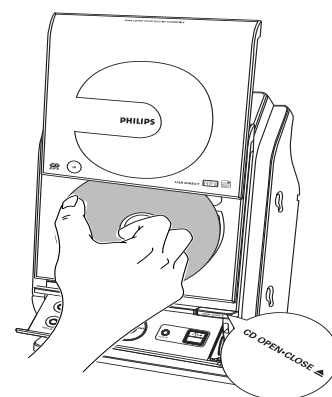

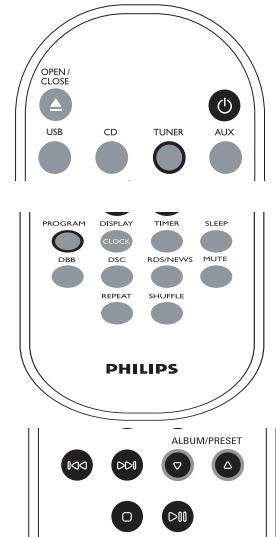

Réglage des stations radio

- 1 Appuyez une fois ou plus sur **SOURCE** pour sélectionner **TUNER** (sur la télécommande appuyez sur **TUNER**)
- 2 Maintenez enfoncée la touche **PROGRAM** jusqu'à ce que **AUTO** s'affiche
→ **P** se met à clignoter. Les stations disponibles sont programmées: stations RDS suivies par les stations FM et MW
- 3 Appuyez sur l'une des deux touches **ALBUM/ PRESET** jusqu'à ce que la station désirée s'affiche



Utiliser un périphérique USB de stockage

Avec la chaîne Hi-Fi, vous pouvez utiliser Mémoire flash USB (USB 2.0 ou USB1.1), Lecteurs flash USB (USB 2.0 ou USB1.1), cartes mémoire (nécessite un lecteur de carte supplémentaire pour fonctionner avec cette chaîne Hi-Fi).

- 1 Vérifiez que vous avez déplié le panneau de contrôle
- 2 Insérez la prise USB du périphérique USB dans le port  du panneau de contrôle dépliable de l'appareil
- 3 Appuyez une fois ou plus sur **SOURCE** pour sélectionner **USB** (sur la télécommande, appuyez sur **USB**)
- 4 Mettez les fichiers audio du USB comme vous le faites avec les albums/plages d'un CD
- 5 Appuyez sur **STANDBY-ON/ ECO POWER**  pour mettre l'appareil hors tension

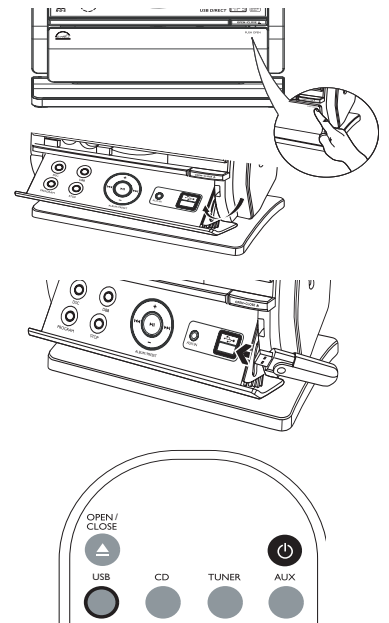

Les programmes de lecture détaillés et les fonctions supplémentaires sont décrits dans le manuel d'utilisation fourni.

