

**PHILIPS**

Seriya 1000

Zvučnik

HTL1508

# Korisnički priručnik

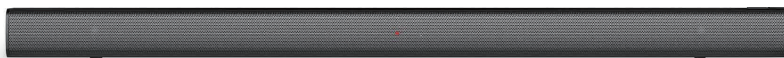

Registrirajte svoj proizvod i potražite podršku na  
[www.philips.com/support](http://www.philips.com/support)

# Sadržaj

---

<b>1</b>	<b>Važno</b>	<b>2</b>
	Pomoć i podrška	2
	Važna sigurnosna pravila	2
	Brinite za svoj uređaj	3
	Briga o okolišu	4
	Usklađenost	4

---

<b>2</b>	<b>Vaš SoundBar</b>	<b>4</b>
	Glavna jedinica	4
	Daljinski upravljač	5
	Priključci	6

---

<b>3</b>	<b>Spajanje</b>	<b>6</b>
	Postavljanje	6
	Spojite SoundBar	7
	Spojite zvuk s televizora i drugih uređaja	7

---

<b>4</b>	<b>Uporaba vašeg SoundBara</b>	<b>9</b>
	Podešavanje glasnoće	9
	MP3 reproduktor	9
	Reproducirajte zvuk putem Bluetooth veze	10
	Automatsko stanje pripravnosti	10
	Vraćanje na tvorničke postavke	10
	Ažuriranje softvera	10

---

<b>5</b>	<b>Postavljanje na zid</b>	<b>11</b>
----------	----------------------------	-----------

---

<b>6</b>	<b>Specifikacije proizvoda</b>	<b>11</b>
----------	--------------------------------	-----------

---

<b>7</b>	<b>Otklanjanje poteškoća</b>	<b>12</b>
----------	------------------------------	-----------

# 1 Važno

Pročitajte i budite sigurni da razumijete sve upute prije korištenja proizvoda. Ako je šteta nastala zbog nepoštivanja uputa, jamstvo se ne primjenjuje.

---

## Pomoć i podrška

Za opsežnu online podršku posjetite [www.philips.com/support](http://www.philips.com/support) to:

- preuzmite korisnički priručnik i vodič za brzi početak
- gledanje video tutorijala (dostupno samo za odabrane modele)
- pronađite odgovore na često postavljena pitanja (često postavljena pitanja)
- pošaljite nam pitanje e-poštom
- razgovarajte s predstavnikom naše podrške.

Slijedite upute na internetskoj stranici za odabir jezika, a zatim unesite broj modela proizvoda.

Alternativno se možete obratiti službi za korisnike u svojoj zemlji. Prije kontaktiranja zabilježite broj modela i serijski broj proizvoda. Te informacije možete pronaći na poleđini ili dnu proizvoda.

---

## Važna sigurnosna pravila

- Pročitajte ove upute.
- Sačuvajte ove upute.
- Obratite pozornost na sva upozorenja.
- Pridržavajte se svih uputa.
- Nemojte koristiti ovaj uređaj u blizini vode.
- Čistite samo suhom krpom.
- Nemojte blokirati otvore za prozračivanje. Postavite

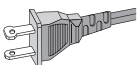

u skladu s uputama proizvođača.

- Nemojte postavljati u blizini izvora topline kao što su radijatori, peći, peći ili drugi uređaji (uključujući pojačala) koji proizvode toplinu.
- Nemojte poništiti sigurnosnu svrhu polariziranog ili uzemljivog utikača. Polarizirani utikač ima dva noža s jednim šireg od drugog. Utikač za uzemljenje ima dva priključka i treći spoj za uzemljenje. Ako priloženi utikač ne pristaje u utičnicu, obratite se električaru radi zamjene zastarjele utičnice.
- Zaštite kabel za napajanje od hodanja ili prignječenja, osobito kod utikača, utičnica i mjesta na kojem izlazi iz uređaja.
- Koristite samo dodatke/dodatnu opremu koje je preporučio proizvođač.
- Koristite samo s kolicima, postoljem, tronošcem, nosačem ili stolom koji je odredio proizvođač ili koji se prodaju zajedno s uređajem. Kada se koristi kolica, budite oprezni prilikom pomicanja kombinacije kolica / aparata kako biste izbjegli ozljede zbog prevrtanja
- Odspojite ovaj uređaj tijekom grmljavinskog nevremena ili ako se ne koristi dulje vrijeme.
- Za servisiranje se obratite stručnom servisnom osoblju. Servisiranje je potrebno kada je uređaj na bilo koji način oštećen, kao što je kabel za napajanje ili je oštećen utikač, ako je prolivena tekućina ili su u uređaj upali predmeti, ako je uređaj je bio izložen kiši ili vlazi, ako ne radi normalno ili je pao.
- **Uporaba baterije OPREZ** - Kako biste spriječili curenje baterije, što može prouzročiti tjelesne ozljede, oštećenje imovine ili oštećenje uređaja:
  - Postavite sve baterije ispravno, + i - kako je označeno na uređaju.
  - Nemojte miješati baterije (stare i nove ili ugljične i alkalne itd.).
  - Kada se uređaj ne koristi dulje vrijeme



izvadite iz njega baterije.

- Baterije se ne smiju izlagati velikoj toplini kao što je sunčevo zračenje, vatra ili sl.
- Materijal za perklorat - može se primjenjivati posebno rukovanje. Pogledajte [www.dtsc.ca.gov/hazardouswaste/perchlorate](http://www.dtsc.ca.gov/hazardouswaste/perchlorate).
- Proizvod / daljinski upravljač može sadržavati bateriju tipa kovanica / tipka, koja se može progutati. Bateriju uvijek držite izvan dohvata djece! U slučaju gutanja, baterija može prouzročiti ozbiljne ozljede ili smrt. U roku od dva sata nakon gutanja mogu se pojaviti jake unutarnje opekline.
- Ako sumnjate da je baterija progutana ili umetnuta u bilo koji dio tijela, odmah potražite liječničku pomoć.
- Kada mijenjate baterije, uvijek držite sve nove i rabljene baterije izvan dohvata djece. Nakon zamjene baterije provjerite je li pretinac za baterije potpuno zatvoren.
- Ako se pretinac za baterije ne može u potpunosti učvrstiti, prekinite uporabu proizvoda. Držite izvan dohvata djece i kontaktirajte proizvođača.
- **Uređaj ne izlažite kapađu i prskanju tekućine.**
- Na uređaj nemojte stavljati nikakav izvor opasnosti (npr. predmete ispunjene tekućinom, zapaljene svijeće).
- Ovaj uređaj može sadržavati olovo i živu. Odlazite u skladu s lokalnim, državnim ili saveznim zakonima. Za informacije o odlaganju ili recikliranju obratite se lokalnim vlastima. Za dodatnu pomoć oko opcija recikliranja, molimo kontaktirajte [www.mygreenelectronics.com](http://www.mygreenelectronics.com) ili [www.eiae.org](http://www.eiae.org) or [www.recycle.philips.com](http://www.recycle.philips.com).
- Ako se strujni utikač ili utikač uređaja koristi za odspajanje uređaja od strujnog napajanja, on mora biti uvijek spreman za rad.
- Ovaj uređaj nemojte postavljati na

namještaj kojeg dijete može nagnuti, a odrasli se na njega oslanjaju, povlače ga, stoje na njemu ili se penju na njega. Uređaj koji pada može uzrokovati ozbiljne ozljede ili čak smrt.

- Ovaj se aparat ne smije postavljati u ugrađenu postavu, poput police za knjige ili regala, osim ako se ne osigura odgovarajuće provjetranje. Obavezno ostavite razmak od 20 cm (7,8 inča) ili više oko ovog uređaja.

## Simbol opreme razreda II



Ovaj simbol označava da uređaj ima dvostruki sustav izolacije.

## Upoznajte se s ovim sigurnosnim simbolima



Ova „munja“ označava da neizolirani materijal u vašem uređaju može uzrokovati strujni udar. Zbog sigurnosti svih ukućana, nemojte uklanjati poklopce proizvoda.



"Uskličnik" upozorava na značajke za koje biste trebali pažljivo pročitati priloženu literaturu kako biste spriječili probleme u radu i održavanju.

**Pozor:** Kako biste smanjili rizik od požara ili strujnog udara, ovaj uređaj ne bi trebao biti izložen kiši ili vlazi, a predmete napunjene tekućinom, kao što su vaze, ne bi smjeli postavljati na uređaj.

**Pozor:** Da biste spriječili strujni udar, utikač umetnite u utičnicu do kraja i na pravilan način.

---

## Brinite za svoj uređaj

Za čišćenje proizvoda koristite samo krpu od mikrovlakana.

---

## Briga o okolišu

### Zbrinjavanje starog proizvoda i baterije



Vaš proizvod je dizajniran i proizveden od visokokvalitetnih materijala i komponenti, koje se mogu reciklirati i ponovno koristiti.



Ovaj simbol na proizvodu znači da je proizvod pokriven Europskom direktivom 2012/19/EU.



Ovaj simbol znači da proizvod sadrži baterije obuhvaćene Europskom smjernicom 2013/56/EU koje se ne mogu odlagati s običnim kućnim otpadom. Raspitajte se o lokalnom sustavu odvojenog prikupljanja električnih i elektroničkih proizvoda i baterija. Pridržavajte se lokalnih pravila i nikada nemojte odlagati proizvod i baterije s običnim kućnim otpadom. Pravilno zbrinjavanje starog proizvoda i baterija pomaže u sprječavanju potencijalnih negativnih posljedica za okoliš i ljudsko zdravlje.

### Uklanjanje baterija za jednokratnu uporabu

Za uklanjanje baterija za jednokratnu uporabu, pogledajte odjeljak o ugradnji baterije.

---

## Usklađenost

Ovaj proizvod je u skladu sa zahtjevima Europske zajednice o radio smetnjama.

Ovime, MMD Hong Kong Holding Limited izjavljuje da je ovaj proizvod udovoljava osnovnim zahtjevima i ostalim relevantnim uvjetima Direktive 2014/53/EU. Izjavu o usklađenosti možete pronaći na [www.p4c.philips.com](http://www.p4c.philips.com).

## 2 Vaš SoundBar

Čestitamo na kupnji i dobro došli u Philips! Da biste u potpunosti iskoristili podršku koju nudi tvrtka Philips, registrirajte SoundBar na adresi [www.philips.com/welcome](http://www.philips.com/welcome).

---

## Glavna jedinica

Ovaj odjeljak sadrži pregled glavne jedinice.

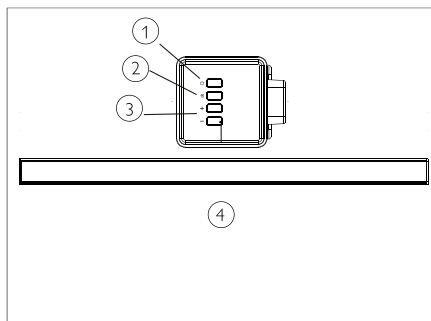

- ① **Uključite Soundbar ili ga postavite u stanje mirovanja.**
- ② **(IZVOR)**  
Odaberite ulazni izvor za Soundbar.
- ③ **Glasnoća +/-**  
Povećajte ili smanjite glasnoću.
- ④ **LED indikator Soundbara**
  - Svijetli crveno kada je Soundbar u stanju čekanja.
  - Svijetli zeleno kada se prebacite na liniju u ulaznom izvoru (3,5 mm stereo audio kabel).
  - Svijetli plavo kad se prebacite na Bluetooth način rada i Bluetooth uređaji su upareni.
  - Svijetli žuto kad se prebacite na izvor optičkog ulaza.

- Treperi crveno kad povećavate ili smanjujete glasnoću, svijetli crveno kada povećate ili smanjite glasnoću.
- Treperi crveno pri niskoj brzini kada utišate zvučnu traku.

## Daljinski upravljač

Ovaj odjeljak sadrži pregled daljinskog upravljača.

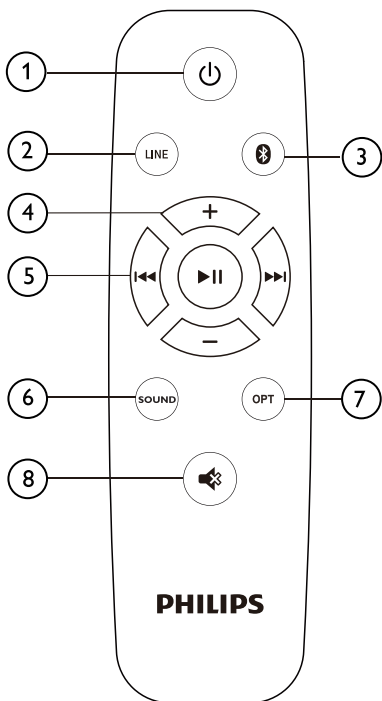

- ① **⏻ (Stanje pripravnosti)**  
Uključite Soundbar ili ga postavite u stanje mirovanja.
- ② **LINE (LINIJA)**  
Prebacite na način LINE IN (ulazna linija).
- ③ **📶**  
Prebaci na Bluetooth način rada
- ④ **+/- (Glasnoća)**
  - Povećajte ili smanjite glasnoću.
- ⑤ **Tipke za reprodukciju / Bluetooth UPARIVANJE**
  - **▶||** : Reprodukcija, pauziranje ili nastavak reprodukcije u Bluetooth načinu rada (samo za Bluetooth uređaje koji podržavaju AVRCP).
  - **◀|** / **|▶** : Prelazak na prethodni ili sljedeći zapis u Bluetooth načinu rada (samo za Bluetooth uređaje koji podržavaju AVRCP).
  - **▶|| (duži pritisak)**: *Isključite trenutno spojeni Bluetooth uređaj i započnite novo uparivanje.*
- ⑥ **SOUND (ZVUK)**  
Odaberite način Glazba, Film ili Vijesti.
- ⑦ **OPT**  
Prebacite audio izvor na optičku vezu.
- ⑧ **🔇**  
Isključite zvuk ili ga vratite.

## Priključci

Ovaj odjeljak sadrži pregled priključaka dostupnih na vašem SoundBaru

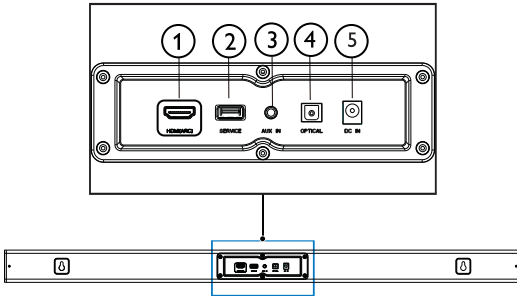

- ① **HDMI (ARC)**  
Spojite na HDMI ulaz na televizoru.
- ② **ODRŽAVANJE**  
Za nadogradnju softvera.
- ③ **ULAZ AUX**  
Audio ulaz iz, primjerice, MP3 reproduktora (utičnica od 3,5 mm).
- ④ **OPTICAL (OPTIČKI)**  
Spojite na optički audio izlaz na TV-u ili digitalnom uređaju.
- ⑤ **DC IN (DC ULAZ)**  
Spojite Soundbar na napajanje.

## 3 Spajanje

Ovaj odjeljak pomaže vam povezati SoundBar s televizorom i drugim uređajima. Za informacije o osnovnim vezama vašeg SoundBara i dodatne opreme pogledajte vodič za brzi početak.

### Napomena

- Za identifikaciju i stupnjeve napajanja pogledajte tipsku pločicu na poleđini ili dnu proizvoda.
- Prije nego što spojite ili promijenite priključke, provjerite jesu li svi uređaji odspojeni od napajanja.

## Postavljanje

Postavite SoundBar kao što je prikazano ispod.

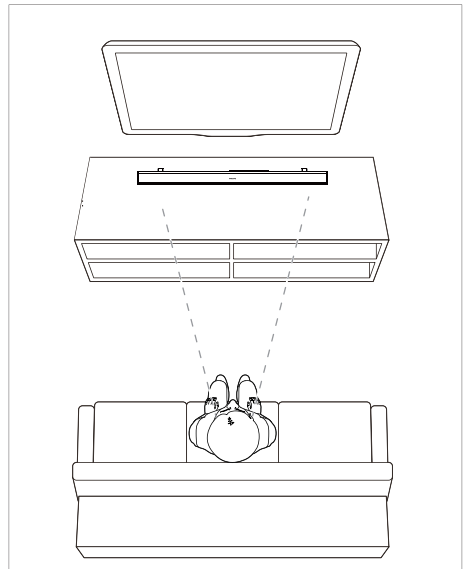

## Spojite SoundBar

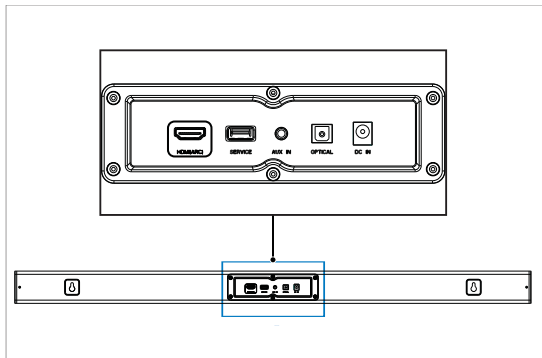

## Spojite zvuk s televizora i drugih uređaja

Mogućnost 1: Spojite zvuk putem digitalnog optičkog kabela

Najkvalitetniji zvuk

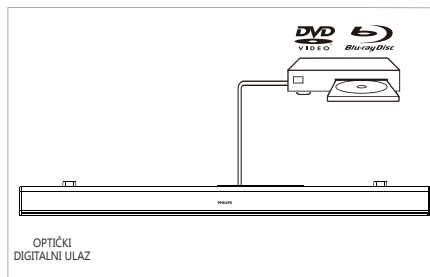
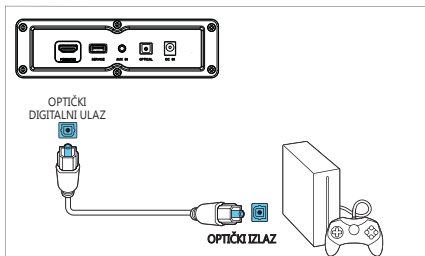
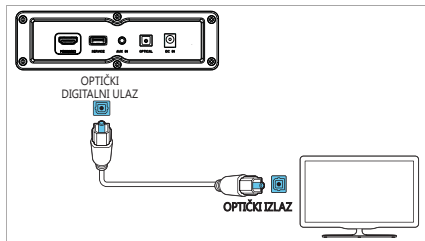

- 1 Pomoću optičkog kabela, spojite priključak **OPTICAL (OPTIČKI)** na vaš SoundBar na **OPTICAL OUT (OPTIČKI IZLAZ)** priključak na televizoru ili drugom uređaju.
  - Digitalni optički priključak može biti označen s **SPDIF** ili **SPDIF OUT**.



## Mogućnost 2: Spojite zvuk putem stereo audio kabela od 3,5 mm

Zvuk osnovne kvalitete

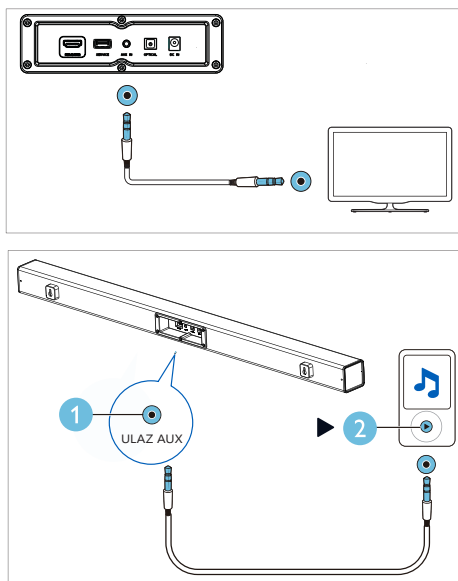

- 1 Pomoću audio kabela od 3,5mm, spojite priključak **LINE IN** (LINIJSKI ULAZ) na vaš SoundBar na priključak **LINE** (LINIJA) na televizoru ili drugom uređaju.

## Mogućnost 3: Spojite na HDMI (ARC) priključak

Soundbar podržava HDMI sa značajkom audio povratnim kanalom (ARC). Ako je vaš televizor sukladan s HDMI ARC standardom, zvuk televizora možete čuti putem Soundbara pomoću jednog HDMI kabela.

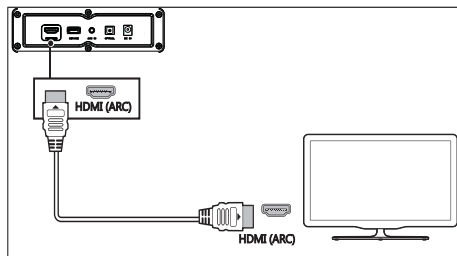

- 1 Pomoću HDMI kabela velike brzine priključite **HDMI OUT (ARC)** -na televizijski priključak na Soundbaru na **HDMI ARC** priključak na televizoru.
  - **HDMI ARC** priključak na televizoru može biti drugačije označen. Pojednosti potražite u korisničkom priručniku za televizor.
- 2 Na televizoru uključite **HDMI-CEC** značajku. Pojednosti potražite u korisničkom priručniku za televizor.

# 4 Uporaba vašeg SoundBara



Ovaj odjeljak pomaže vam da koristite SoundBar za reprodukciju zvuka s povezanih uređaja.

## Prije nego počnete

- Izvršite potrebne priključke opisane u Vodiču za brzi početak ili preuzmite Korisnički priručnik na [www.philips.com/support](http://www.philips.com/support).
- Prebacite SoundBar na odgovarajući izvor za druge uređaje.

---

## Podešavanje glasnoće

- 1 Za povećanje ili smanjenje glasnoće pritisnite +/- (glasnoća).
  - Da biste isključili zvuk pritisnite .
  - Da biste vratili zvuk, ponovno pritisnite  ili pritisnite +/- (glasnoća).

## Indikator podešavanja glasnoće

- Kada pritisnete glasnoća + za povećanje glasnoće, SoundBar indikator će treptati crveno, a glasnoća će se vratiti u normalno stanje nakon što dostigne maksimum s indikatorom SoundBara koji svijetli crveno 2 sekunde.
- Kada pritisnete glasnoća - za smanjenje glasnoće, SoundBar indikator će treptati crveno, a glasnoća će se vratiti u normalno stanje nakon što dostigne maksimum s indikatorom SoundBara koji svijetli crveno 2 sekunde.

---

## MP3 reproduktor

Za reprodukciju audio datoteka ili glazbe spojite svoj MP3 reproduktor.

### Što vam je potrebno

- MP3 reproduktor.
  - stereo audio kabel od 3,5 mm.
- 1 Koristeći stereo audio kabel od 3,5 mm, spojite MP3 reproduktor na priključak **AUDIO IN** (AUDIO ULAZ) na vašem SoundBaru.
  - 2 Na daljinskom upravljaču pritisnite **AUDIO IN** (AUDIO ULAZ).
  - 3 Za odabir i reprodukciju audio datoteka ili glazbe pritisnite gumb na MP3 reproduktoru.

---

## Reproducirajte zvuk putem Bluetooth veze

Putem Bluetootha, povežite SoundBar s Bluetooth uređajem (kao što su iPad, iPhone, iPod touch, Android telefon ili prijenosno računalo), a zatim možete slušati audio datoteke pohranjene na uređaju putem zvučnika SoundBar.

### Što vam je potrebno

- Bluetooth uređaj koji podržava Bluetooth profil A2DP i AVRCP te Bluetooth inačicu 4.2 ili noviju.
  - Radni raspon između uređaja SoundBar i Bluetooth uređaja iznosi približno 4 metra (13 stopa).
- 1 Za prebacivanje SoundBara u Bluetooth način rada pritisnite **Ⓜ** na daljinskom upravljaču.  
↳ Indikator Soundbara treperi plavom bojom.
  - 2 Na Bluetooth uređaju uključite Bluetooth, potražite i odaberite **Philips HTL1508** za pokretanje veze (pogledajte korisnički priručnik za Bluetooth uređaj o tome kako omogućiti Bluetooth).  
↳ Tijekom povezivanja, indikator Soundbara treperi plavom bojom.
  - 3 Pričekajte dok indikator Soundbara ne počne svijetliti plavo.  
↳ Ako veza ne uspije, indikator stalno treperi nižom brzinom.
  - 4 Odaberite i reproducirajte audio datoteke ili glazbu na svom Bluetooth uređaju.
    - U slučaju dolaznog poziva tijekom reprodukcije, glazba se pauzira.
    - Ako vaš Bluetooth uređaj podržava AVRCP profil, na daljinskom upravljaču možete pritisnuti **◀/▶** za preskakanje na pjesmu ili pritisnite **▶||** za pauziranje / nastavak reprodukcije.

- 5 Za prekid Bluetooth veze odaberite drugi izvor.
  - Kada se vratite u Bluetooth način rada, Bluetooth veza ostaje aktivna.



### Napomena

- Reprodukcija glazbe može biti prekinuta preprekama između uređaja i Soundbara, primjerice zidom, metalnim kućištem koje pokriva uređaj ili drugim uređajima u blizini koji rade na istoj frekvenciji.
- Ako želite povezati SoundBar s drugim Bluetooth uređajem, pritisnite i držite **▶||** na daljinskom upravljaču za odspajanje trenutno spojenog Bluetooth uređaja.

---

## Automatsko stanje pripravnosti

Pri reprodukciji medija s povezanog uređaja, ovaj uređaj se automatski prebacuje u stanje pripravnosti nakon 15 minuta neaktivnosti gumba te ako nema reprodukcije zvuka s povezanog uređaja.

---

## Vraćanje na tvorničke postavke

Vaš SoundBar možete vratiti na zadane postavke.

- 1 Za uključivanje daljinskog upravljača u načinu rada LINE (LINIJA), pritisnite tipku 5 sekundi.  
↳ Vraćene su tvorničke postavke.

---

## Ažuriranje softvera

Kako bi se proizvod stalno poboljšavao, može se ponuditi nadogradnja softvera. Da biste provjerili je li dostupna najnovija verzija softvera posjetite [www.philips.com/support](http://www.philips.com/support).

## 5 Postavljanje na zid

### Napomena

- Nepravilno postavljanje na zid može dovesti do nezgode, ozljede ili oštećenja. Ako imate bilo kakav upit, kontaktirajte službu za korisnike u svojoj zemlji.
- Prije montaže na zid, uvjerite se da zid može podržati težinu vašeg SoundBara.

### Duljina / promjer vijka

Ovisno o vrsti zidne montaže vašeg SoundBara, pazite da koristite vijke odgovarajuće dužine i promjera.

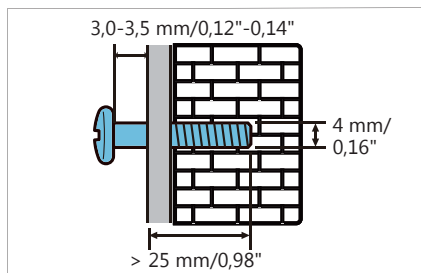

Pogledajte ilustraciju u vodiču za brzi početak kako montirati SoundBar na zid:

- 1) Izbušite dvije rupe na zidu.
- 2) Pričvrstite tiple i vijke u rupe.
- 3) Objesite SoundBar na pričrvsne vijke.

## 6 Specifikacije proizvoda

### Napomena

- Specifikacije i dizajn podložni su promjenama bez prethodne najave.

### Pojačalo

- RMS ukupna izlazna snaga: 70W RMS (+/- 0,5 dB, 10% THD)
- Frekvencijski odziv: 50 Hz-15 kHz / ± 3 dB
- Omjer signala i šuma: > 65 dB (CCIR) / (A-vrednovano)
- Ukupna harmonijska izobličenja: < 1 %
- Ulazna osjetljivost:
  - LINE IN (ULAZNA LINIJA): 450 mV +/- 50 mV

### Audio

- S/PDIF digitalni audio ulaz:
  - Optički: TOSLINK
- Učestalost uzorkovanja:
  - MP3: 8 kHz, 11 kHz, 12 kHz, 16 kHz, 22 kHz, 24 kHz, 32 kHz, 44,1 kHz, 48 kHz
- Stalna brzina bita:
  - MP3: 8 kbps-320 kbps

### Bluetooth

- Bluetooth profili: A2DP AVRCP
- Bluetooth inačica: 4.2
- Frekvencijski pojas / izlazna snaga: 2402-2480 MHz / ≤ 20 dBm

---

## Glavna jedinica

### Soundbar

- Napajanje: 100-240 V~, 50/60 Hz
- Potrošnja struje: 15 V/1,6 A
- Potrošnja električne energije u stanju pripravnosti: ≤ 0,5 W
- Dimenzije (D x V x Š):  
960 x 67,8 x 85,5 mm
- Težina: XX kg
- Ugrađeni zvučnici: 2 x punog raspona (52 mm/2", 4 oma)

---

## Baterije daljinskog upravljača

- 1 x AAA-R03-1,5 V

---

## Informacije o stanju mirovanja

- Kada uređaj ostane neaktivan 15 minuta, automatski se prebacuje u stanje mirovanja ili umreženo stanje pripravnosti.
- Kada proizvod (Soundbar) ostane u stanju mirovanja, potrošnja energije u stanju čekanja je manja od 2 W.
- Da biste deaktivirali Bluetooth vezu, pritisnite i držite gumb Bluetooth na daljinskom upravljaču.
- Da biste aktivirali Bluetooth vezu, omogućite Bluetooth vezu na svom Bluetooth uređaju.

# 7 Otklanjanje poteškoća



### Upozorenje

- Opasnost od strujnog udara. Nikada ne uklanjajte kućište proizvoda.

Da bi jamstvo ostalo na snazi, nikada uređaj ga ne pokušavajte popraviti sami.

Ako imate problema s korištenjem ovog proizvoda, prije nego zatražite servis provjerite sljedeće.

Ako i dalje imate poteškoća, potražite podršku na [www.philips.com/support](http://www.philips.com/support).

---

## Glavna jedinica

### Gumbi na SoundBaru ne rade.

- Odspojite SoundBar od napajanja na nekoliko minuta, zatim ga ponovno spojite.

---

## Zvuk

### Nema zvuka iz zvučnika SoundBara.

- Spojite audio kabel iz uređaja SoundBar na televizor ili druge uređaje.
- Vratite SoundBar na tvorničke postavke.
- Na daljinskom upravljaču odaberite odgovarajući audio ulaz.
- Uvjerite se da SoundBar nije utišan.

### Iskrivljeni zvuk ili jeka.

- Ako reproducirate zvuk s televizora putem SoundBara; provjerite je li televizor isključen.

---

## Bluetooth

### Uređaj se ne može povezati sa SoundBarom.

- Uređaj ne podržava kompatibilne profile potrebne za SoundBar.

- Niste omogućili Bluetooth funkciju uređaja. Pogledajte korisnički priručnik uređaja o tome kako omogućiti funkciju.
- Uređaj nije pravilno spojen. Pravilno spojite uređaj, (pogledajte 'Reprodukcija zvuka putem Bluetootha' na stranici 10).
- SoundBar je već povezan s drugim Bluetooth uređajem. Odspojite spojeni uređaj i pokušajte ponovno.

#### **Kvaliteta reprodukcije zvuka s povezanog Bluetooth uređaja je loša.**

- Usluga Bluetooth prijema je loša. Pomaknite uređaj bliže SoundBaru ili uklonite prepreke između uređaja i SoundBar uređaja.

#### **Povezani Bluetooth uređaj neprestano se povezuje i prekida.**

- Usluga Bluetooth prijema je loša. Pomaknite uređaj bliže SoundBaru ili uklonite prepreke između uređaja i SoundBar uređaja.
- Isključite Wi-Fi funkciju na Bluetooth uređaju kako biste izbjegli smetnje.
- Za neke Bluetooth veze Bluetooth veza se može automatski deaktivirati radi uštede energije. To ne ukazuje na bilo kakav kvar na SoundBaru.



Bluetooth® oznaka i logotipovi registrirani su zaštitni znakovi u vlasništvu tvrtke Bluetooth SIG, Inc.

Tehnički podaci uređaja predmet su izmjene bez prethodne najave.

Philips i Philips Shield Emblem registrirani su zaštitni znakovi tvrtke Koninklijke Philips NV i koriste se pod licencom. Ovaj proizvod proizveden je od strane tvrtke MMD Hong Kong Holding Limited ili jedne od njezinih podružnica te MMD Hong Kong Holding Limited, je jamac u odnosu na ovaj proizvod.

