

Jesteśmy do Twoich usług

Aby uzyskać pomoc techniczną, zarejestruj swój produkt na stronie internetowej:
www.philips.com/support



AJ3250S



Instrukcja obsługi

PHILIPS

Spis treści

1	Ważne	3
----------	--------------	----------

2	Radiobudzik	3
	Wstęp	3
	Zawartość opakowania	3
	Opis radiobudzika	4

3	Czynności wstępne	5
	Wkładanie baterii	5
	Podłączanie zasilania	5
	Włączanie	5
	Ustawianie czasu	6

4	Słuchanie radia FM	6
	Wyszukiwanie stacji radiowych FM	6
	Zapisywanie stacji radiowych FM w pamięci	6
	Wybór zaprogramowanej stacji radiowej	7
	Regulacja głośności	7

5	Inne funkcje	7
	Ładowanie urządzeń przenośnych	7
	Ustawianie budzika	8
	Ustawianie wyłącznika czasowego	9

6	Informacje o produkcie	9
	Dane techniczne	9

7	Rozwiązywanie problemów	10
----------	--------------------------------	-----------

8	Uwaga	11
----------	--------------	-----------

1 Ważne

Ostrzeżenie

- Nigdy nie zdejmuj obudowy radiobudzika.
 - Nigdy nie smaruj żadnej części radiobudzika.
 - Nigdy nie stawiaj radiobudzika na innym urządzeniu elektronicznym.
 - Nigdy nie wystawiaj radiobudzika na działanie promieni słonecznych, źródeł otwartego ognia lub ciepła.
 - Upewnij się, że masz łatwy dostęp do przewodu zasilającego, wtyczki lub zasilacza w celu odłączenia radiobudzika od źródła zasilania.
-
- W celu zapewnienia właściwej wentylacji upewnij się, że z każdej strony urządzenia zachowany jest odpowiedni odstęp.
 - **OSTRZEŻENIE** dotyczące korzystania z baterii. Aby zapobiec wyciekowi elektrolitu z baterii, który może doprowadzić do obrażeń ciała, uszkodzenia mienia lub uszkodzenia pilota radiobudzika:
 - Wkładaj baterię w prawidłowy sposób, zgodnie ze znakami + i - umieszczonymi na radiobudziku.
 - Nie należy używać różnych baterii (starych z nowymi, zwykłych z alkalicznymi itp.).
 - Wyjmij baterię, jeśli nie korzystasz z radiobudzika przez długi czas.
 - Akumulatory lub baterie nie powinny być wystawiane na działanie wysokich temperatur (światło słoneczne, ogień itp.).
 - Używaj wyłącznie źródeł zasilania wymienionych w instrukcji obsługi.
 - Nie wolno narażać radiobudzika na kontakt z kapiącą lub przyskającą wodą.
 - Nie wolno stawiać na radiobudziku potencjalnie niebezpiecznych przedmiotów (np. naczyń wypełnionych płynami, płonących świec).
 - Jeśli urządzenie jest podłączone do gniazdka za pomocą zasilacza, jego wtyczka musi być łatwo dostępna.

2 Radiobudzik

Gratulujemy zakupu i witamy wśród klientów firmy Philips! Aby w pełni skorzystać z obsługi świadczonej przez firmę Philips, należy zarejestrować zakupiony produkt na stronie www.philips.com/welcome.

Wstęp

Ten radiobudzik umożliwia:

- słuchanie radia FM;
- ładowanie urządzeń przenośnych;
- ustawianie budzenia o różnych godzinach.

Zawartość opakowania

Po otwarciu opakowania należy sprawdzić jego zawartość. (rys. 1)

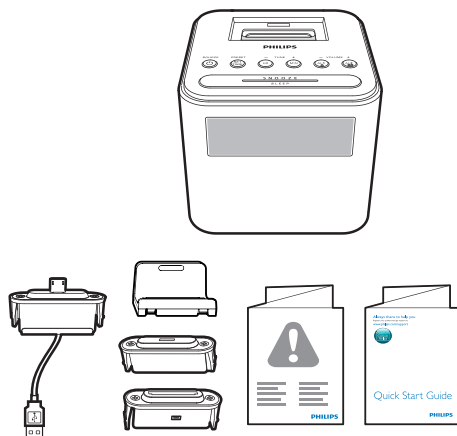

Opis radiobudzika

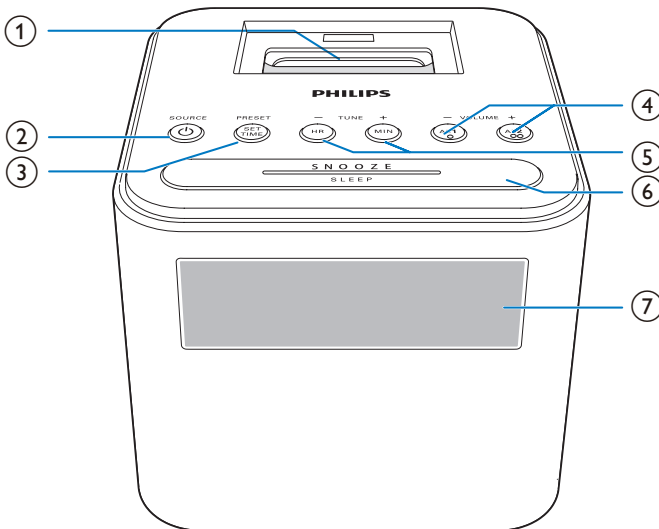

① Podstawka dokująca do ładowania urządzeń przenośnych

② **SOURCE**

- Włączanie radiobudzika.
- Przełączanie radiobudzika w tryb gotowości.
- Wybór radia FM jako źródła.

③ **PRESET/SET TIME**

- Zapisywanie stacji radiowych w pamięci.
- Wybór zaprogramowanej stacji radiowej.
- Ustawianie godziny.

④ **AL1/AL2/- VOLUME +**

- Ustawianie budzika.
- Dostosuj poziom głośności.

⑤ **HR/MIN/- TUNE +**

- Wyszukiwanie stacji radiowych FM.
- Ustawianie godziny i minut.

⑥ **SNOOZE/SLEEP**

- Funkcja drzemki.
- Ustawianie wyłącznika czasowego.

⑦ **Panel wyświetlacza**

- Wyświetlanie bieżącego stanu.

3 Czynności wstępne

Instrukcje z tego rozdziału zawsze wykonuj w podanej tu kolejności.

Wkładanie baterii

Baterie umożliwiają jedynie podtrzymywanie ustawień zegara i budzika po odłączeniu zasilania.

! Przewaga

- Baterie zawierają substancje chemiczne, dlatego po rozładowaniu należy je zutylizować w sposób zgodny z przepisami.

- 1 Otwórz komorę baterii.
- 2 Włóż 2 baterie AA z zachowaniem prawidłowej biegunowości (+/-) w sposób przedstawiony na ilustracji.
- 3 Zamknij komorę baterii.

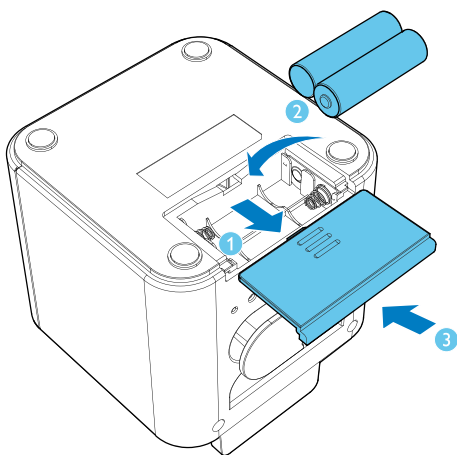

* Wskazówka

- Podświetlenie wyświetlacza wyłącza się po odłączeniu urządzenia od zasilania sieciowego.

Podłączanie zasilania

! Przewaga

- Ryzyko uszkodzenia produktu! Upewnij się, że napięcie źródła zasilania jest zgodne z wartością zasilania podaną na spodzie lub na tylnej ścianie radiobudzika.
- Ryzyko porażenia prądem! Po odłączeniu zasilacza zawsze pamiętaj o wyjęciu wtyczki z gniazdka. Nigdy nie ciągnij za przewód.

Podłącz zasilacz sieciowy do gniazdka elektrycznego.

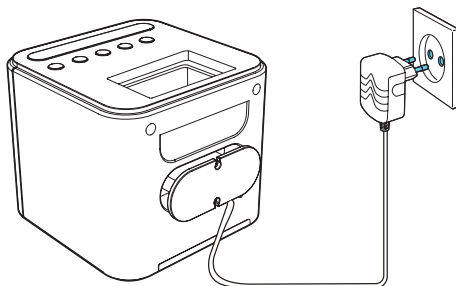

Włączanie

Naciśnij przycisk , aby włączyć radiobudzik.

↳ Radiobudzik przejdzie do trybu radia FM.

- Ponownie naciśnij przycisk , aby przełączyć urządzenie w tryb gotowości.

Ustawianie czasu

Uwaga

- Godzinę można ustawić tylko w trybie gotowości.

- 1 Naciśnij i przytrzymaj przycisk **SET TIME** przez dwie sekundy, aby włączyć tryb ustawiania zegara.
↳ Cyfry godzin i minut zaczną migać.
- 2 Naciśnij kilkakrotnie przycisk **HR**, aby ustawić godzinę.
- 3 Naciśnij kilkakrotnie przycisk **MIN**, aby ustawić minuty.
- 4 Ponownie naciśnij przycisk **SET TIME**, aby zatwierdzić.
↳ Zostanie wyświetlona ustawiona godzina.

4 Słuchanie radia FM

Uwaga

- Radiobudzik należy umieścić z dala od innych urządzeń elektronicznych, aby uniknąć zakłóceń radiowych.
- Aby uzyskać lepszy odbiór; należy całkowicie rozłożyć antenę FM i dostosować jej położenie.

Wyszukiwanie stacji radiowych FM

- 1 Naciśnij przycisk **SOURCE**, aby włączyć radio FM.
- 2 Naciśnij i przytrzymaj przycisk **TUNE -** lub **TUNE +** przez 2 sekundy.
↳ Radiobudzik automatycznie dostroi się do stacji o najsilniejszym sygnale.
- 3 Powtórz czynność 2, aby dostroić większą liczbę stacji radiowych.

Aby ręcznie dostroić stację radiową:

W trybie tunera naciśnij kilkakrotnie przycisk **TUNE -** lub **TUNE +**, aby wybrać częstotliwość.

Zapisywanie stacji radiowych FM w pamięci

Można zapisać do 10 stacji radiowych FM.

- 1 Dostrajanie stacji radiowej FM.
- 2 Naciśnij i przytrzymaj przycisk **PRESET** przez dwie sekundy.
↳ Zaprogramowany numer stacji zacznie migać.
- 3 Naciśnij przycisk **TUNE -** lub **TUNE +**, aby wybrać numer.
- 4 Ponownie naciśnij przycisk **PRESET**, aby zatwierdzić.

- 5 Powtórz czynności 1–4, aby zapisać inne stacje.

Wskazówka

- Aby usunąć zapisaną wcześniej stację, zapisz inną stację w jej miejsce.

Wybór zaprogramowanej stacji radiowej

W trybie tunera naciśnij kilkakrotnie przycisk **PRESET**, aby wybrać zaprogramowaną stację radiową.

Regulacja głośności

Podczas słuchania naciśnij przycisk - **VOLUME +**, aby dostosować poziom głośności.

5 Inne funkcje

Ładowanie urządzeń przenośnych

Ten radiobudzik umożliwia ładowanie telefony komórkowego z systemem Android i gniazdem micro-USB oraz urządzeń firmy Apple ze złączem Lightning lub 30-stykowym.

- 1 Połącz radiobudzik z urządzeniem przenośnym.
 - **W przypadku urządzenia przenośnego z systemem Android i gniazdem micro-USB:** za pomocą dołączonego przewodu połącz urządzenie z urządzeniem przenośnym w sposób pokazany na rysunku.

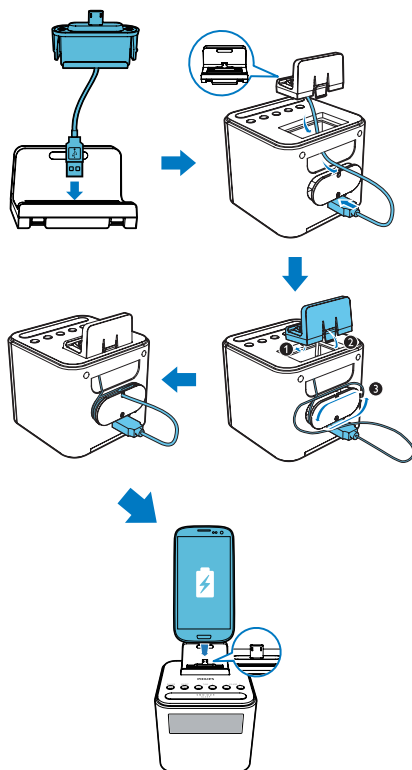

- W przypadku urządzeń firmy Apple ze złączem Lightning lub 30-stykowym: za pomocą przewodu do ładowania urządzenia firmy Apple (nieodłączony do zestawu) połącz urządzenie z urządzeniem przenośnym w sposób pokazany na rysunku.

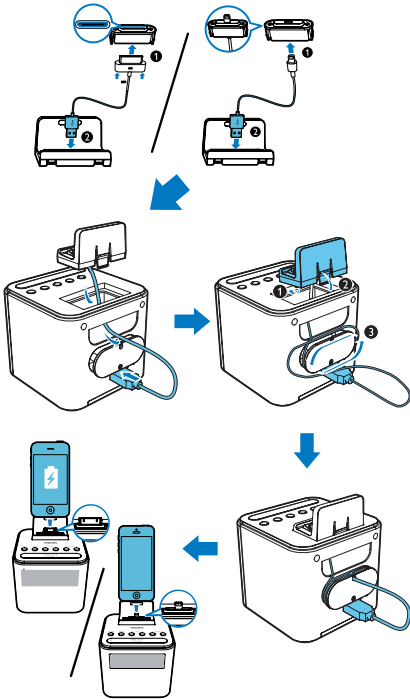

- 2 Podłącz radiobudzik do zasilania.
 - ↳ Rozpocznie się ładowanie urządzenia przenośnego.

Uwaga

- Firma Gibson Innovations nie gwarantuje zgodności tego produktu ze wszystkimi urządzeniami.

Ustawianie budzika

Można ustawić dwie różne godziny budzenia.

Uwaga

- Budzik można ustawić tylko w trybie gotowości.
- Sprawdź, czy zegar został ustawiony prawidłowo.

- 1 Naciśnij i przytrzymaj przycisk **AL1** lub **AL2** przez dwie sekundy, aby włączyć tryb ustawiania budzika.
 - ↳ Cyfry godzin i minut zaczną migać.
- 2 Naciśnij kilkakrotnie przycisk **HR**, aby ustawić godzinę.
- 3 Naciśnij kilkakrotnie przycisk **MIN**, aby ustawić minuty.
- 4 Naciśnij przycisk **AL1** lub **AL2**, aby potwierdzić.

Wskazówka

- Tryb ustawiania budzika jest wyłączany po 10 sekundach bezczynności.

Włączanie lub wyłączenie budzika

Aby włączyć lub wyłączyć budzik, naciśnij kilkakrotnie przycisk **AL1** lub **AL2**.

- ↳ Jeśli budzik jest włączony, wyświetlany jest wskaźnik budzika dla tunera FM lub brzęczyka.
- ↳ Po wyłączeniu budzika jego wskaźnik znika.
- Aby wyłączyć dźwięk budzika, naciśnij odpowiadający mu przycisk **AL1/AL2**.
- ↳ Budzik zadzwoni ponownie następnego dnia.

Uwaga

- Jeśli wybrano tuner FM, a budzik włączy się podczas słuchania radia, zostanie automatycznie uruchomiony brzęczyk.
- Jeśli jako źródło sygnału budzika wybrano brzęczyk, głośność budzika pozostaje na tym samym poziomie.
- Jeśli jako źródło sygnału budzika wybrano tuner FM, głośność budzika zwiększa się stopniowo i nie można jej regulować.

	Sygnal budzika	Czas trwania
Zasilanie prądem przemiennym	Tuner FM/ Brzęczyk	30 minut

Korzystanie z funkcji drzemki

Gdy włączy się budzik, naciśnij przycisk **SNOOZE**.

- ↳ Zostanie włączona funkcja drzemki i budzik zadzwoni ponownie dziewięć minut później.

Ustawianie wyłącznika czasowego

- 1 Włącz produkt.
- 2 Naciśnij kilkakrotnie przycisk **SLEEP**, aby wybrać czas (w minutach).
 - ↳ Radiobudzik przełącza się automatycznie do trybu gotowości po ustawionym czasie.

Aby anulować wyłącznik czasowy:

- Naciśnij kilkakrotnie przycisk **SLEEP** aż do wyświetlenia symbolu **[OFF]** (wyłączone).

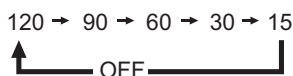

6 Informacje o produkcie

Uwaga

- Informacje o produkcie mogą ulec zmianie bez powiadomienia.

Dane techniczne

Wzmacniacz

Całkowita moc wyjściowa	500 mW
-------------------------	--------

Tuner (FM)

Zakres strojenia	87,5–108 MHz
------------------	--------------

Siatka strojenia	(50 kHz)
------------------	----------

Czułość

– mono, 26 dB; odstęp sygnału od szumu	< 22 dBf
--	----------

Całkowite zniekształcenia harmoniczne	< 3%
---------------------------------------	------

Odstęp sygnału od szumu	> 50 dBA
-------------------------	----------

Informacje ogólne

Zasilanie prądem przemiennym (zasilacz sieciowy)	Marka: PHILIPS;
	Model: S012B0551500E;
	Moc wejściowa: 100–240 V~, 50/60 Hz, maksymalnie 400 mA;
	Napięcie wyjściowe: 5,5 V === 1500 mA
Port USB	5 V === 1 A
Pobór mocy podczas pracy	9 W
Pobór mocy w trybie gotowości	< 1 W
Wymiary: - jednostka centralna (szer. x wys. x głęb.)	112 x 101 x 125 mm
Waga: - jednostka centralna	0,41 kg

7 Rozwiązywanie problemów



Ostrzeżenie

- Nie zdejmuj obudowy tego urządzenia.

Aby zachować ważność gwarancji, nie wolno samodzielnie naprawiać urządzenia.

Jeśli w trakcie korzystania z tego urządzenia wystąpią problemy, należy wykonać poniższe czynności sprawdzające przed wezwaniem serwisu. Jeśli nie uda się rozwiązać problemu, odwiedź stronę firmy Philips (www.philips.com/support). Kontaktując się z przedstawicielem firmy Philips, należy mieć przygotowane w pobliżu urządzenie oraz jego numer modelu i numer seryjny.

Brak zasilania

- Upewnij się, że wtyczka przewodu zasilającego urządzenia została podłączona prawidłowo.
- Upewnij się, że w gniazdku elektrycznym jest napięcie.

Brak dźwięku

- Ustaw głośność.

Brak reakcji urządzenia

- Odłącz zasilacz zestawu, a następnie podłącz go ponownie i włącz urządzenie.

Nie można ładować urządzeń przenośnych

- Upewnij się, że urządzenie firmy Apple lub urządzenie z systemem Android jest podłączone prawidłowo do radiobudzika.
- Upewnij się, że radiobudzik jest włączony.

Słaby odbiór stacji radiowych

- Zwiększ odległość między urządzeniem a innymi urządzeniami elektrycznymi.
- Rozłóż całkowicie antenę.

Budzik nie działa

- Nastaw poprawnie zegar/budzik.

Ustawienia zegara/budzika zostały usunięte

- Nastąpiła przerwa w zasilaniu lub odłączono wtyczkę.
- Ponownie ustaw zegar/budzik.

8 Uwaga

Wszelkie zmiany lub modyfikacje tego urządzenia, które nie zostaną wyraźnie zatwierdzone przez firmę Gibson Innovations, mogą unieważnić pozwolenie na jego obsługę. Firma Gibson Innovations niniejszym oświadcza, że ten produkt spełnia wszystkie niezbędne wymagania oraz inne ważne wytyczne dyrektywy 2014/53/UE. Deklarację zgodności można znaleźć na stronie internetowej www.philips.com/support.

Urządzenie zbudowano z materiałów, które mogą zostać poddane utylizacji oraz ponownemu wykorzystaniu przez wyspecjalizowane przedsiębiorstwa. Prosimy zapoznać się z obowiązującymi w Polsce przepisami dotyczącymi utylizacji materiałów pakunkowych, rozładowanych baterii oraz zużytych urządzeń elektronicznych.

Uwaga

- Tabliczka znamionowa znajduje się na spodzie urządzenia.

Utylizacja zużytych urządzeń



To urządzenie zostało zaprojektowane i wykonane z materiałów oraz komponentów wysokiej jakości, które nadają się do ponownego wykorzystania.



Ten symbol na produkcie oznacza, że produkt podlega postanowieniom Dyrektywy Europejskiej 2012/19/UE. Należy zapoznać się z lokalnymi przepisami dotyczącymi składowania zużytych produktów elektrycznych i elektronicznych. Należy postępować zgodnie z lokalnymi przepisami i nigdy nie należy wyrzucać produktu ze zwykłymi odpadami gospodarstwa domowego. Prawidłowa utylizacja zużytych produktów pomaga chronić środowisko naturalne oraz ludzkie zdrowie.

Ochrona środowiska

Producent dołożył wszelkich starań, aby wyeliminować zbędne środki pakunkowe. Użyte środki pakunkowe można z grubsza podzielić na trzy grupy: tektura (karton), pianka polistyrenowa (boczne elementy ochronne) i polietylen (worki foliowe, folia ochronna).



Specifications are subject to change without notice.

Copyright © 2015 Gibson Innovations Limited. Revised Edition © 2017

This product has been manufactured by, and is sold under the responsibility of Gibson Innovations Ltd., and Gibson Innovations Ltd. is the warrantor in relation to this product. Philips and the Philips Shield Emblem are registered trademarks of Koninklijke Philips N.V. and are used under license.

AJ3250S_12_UM_V3.0

