

Toujours là pour vous aider

Enregistrez votre produit et obtenez de l'assistance sur le site
www.philips.com/support



BT1300



Mode d'emploi

PHILIPS

Table des matières

1	Important	2
----------	------------------	----------

2	Votre enceinte Bluetooth	3
	Introduction	3
	Contenu de l'emballage	3
	Présentation de l'enceinte	4

3	Prise en main	5
	Fixation de la sangle	5
	Chargement de la batterie intégrée	5
	Mise sous tension/hors tension	5

4	Lecture	6
	Utilisation de périphériques Bluetooth	6
	Lecture à partir d'appareils externes	7
	Réglage du volume	7

5	Informations sur le produit	8
	Caractéristiques techniques	8

6	Dépannage	9
	Informations générales	9
	À propos des périphériques Bluetooth	9

7	Avertissement	10
	Conformité	10
	Protection de l'environnement	10
	Remarques liées à la marque commerciale	11

1 Important



Avertissement

- Ne retirez jamais le boîtier de cette enceinte.
 - Ne graissez jamais aucun composant de cette enceinte.
 - Ne posez jamais cette enceinte sur un autre équipement électrique.
 - Conservez cette enceinte à l'abri des rayons du soleil, des flammes nues et de toute source de chaleur.
-
- Assurez-vous que l'espace libre autour de l'enceinte est suffisant pour la ventilation.
 - Utilisez uniquement les pièces de fixation ou accessoires spécifié(s) par le fabricant.
 - La batterie ne doit pas être exposée à une chaleur excessive (lumière du soleil, feu ou source assimilée).
 - L'enceinte ne doit pas être exposée aux fuites goutte à goutte ou aux éclaboussures.
 - Ne placez pas d'objets susceptibles d'endommager l'enceinte à proximité de celle-ci (par exemple, objets remplis de liquide ou bougies allumées).



Remarque

- La plaque signalétique est située à l'arrière du produit.

2 Votre enceinte Bluetooth

Félicitations pour votre achat et bienvenue dans le monde de Philips ! Pour profiter pleinement de l'assistance offerte par Philips, enregistrez votre appareil à l'adresse suivante : www.philips.com/welcome.

Introduction

Cette enceinte vous permet de diffuser la musique de périphériques Bluetooth et d'autres appareils audio externes.

Contenu de l'emballage

Vérifiez et identifiez les différentes pièces contenues dans l'emballage :

- Haut-parleur
- Câble USB pour la charge
- Sangle de transport
- Bref mode d'emploi
- Livret de sécurité et d'avertissement

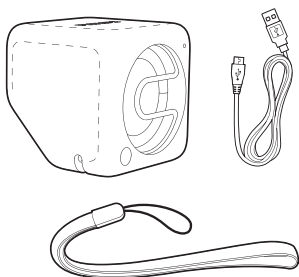

Présentation de l'enceinte

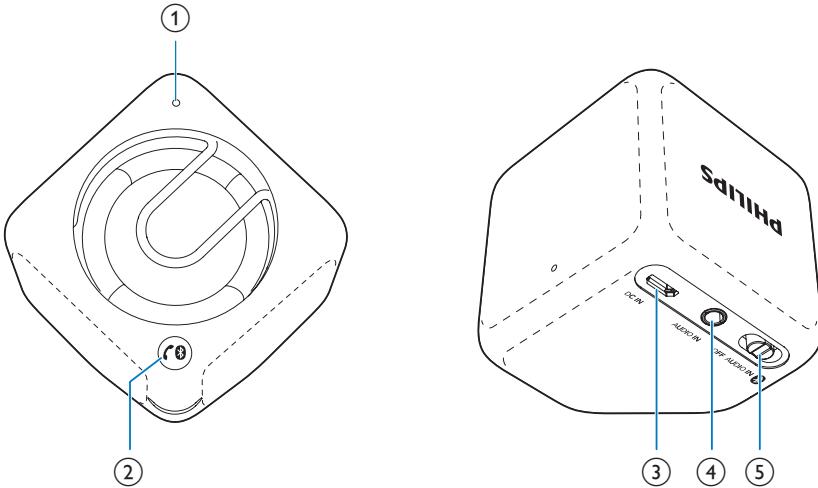

① LED

②

- Permet de désactiver la connexion Bluetooth.
- Permet de passer en mode de couplage Bluetooth.
- Permet de répondre ou de refuser un appel entrant.
- Permet de terminer l'appel téléphonique en cours.
- Permet de transférer l'appel vers votre appareil mobile.

③ DC IN

- Permet de recharger la batterie intégrée au moyen d'un câble USB.

④ AUDIO IN

- Permet de connecter un appareil audio externe.

⑤ OFF/AUDIO IN/

- Permet de sélectionner la source Bluetooth ou AUDIO IN.
- Permet d'éteindre l'enceinte.

3 Prise en main

Les instructions fournies dans ce chapitre doivent être suivies dans l'ordre énoncé.

Fixation de la sangle

Pour un transport aisé, fixez la sangle fournie à cette enceinte comme illustré.

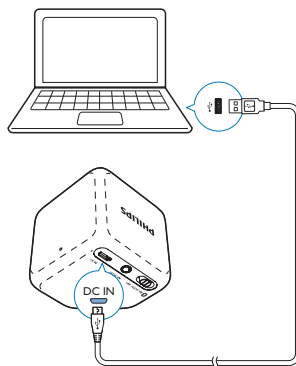
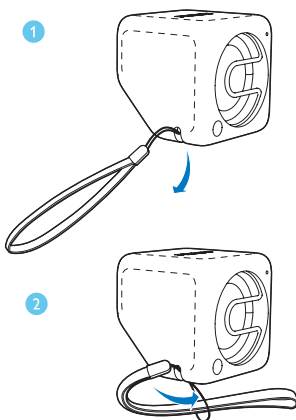

État du voyant de charge

Le voyant indique le niveau de la batterie.

	En charge	Complètement chargée
Mode « OFF »	Blanc clignotant	Éteint
Mode « AUDIO IN »	Blanc clignotant	Blanc continu
Mode « Bluetooth »	Bleu clignotant ou bleu continu (selon l'état de la connexion Bluetooth)	Bleu clignotant ou bleu continu (selon l'état de la connexion Bluetooth)

Chargement de la batterie intégrée

Le haut-parleur est alimenté par une batterie rechargeable intégrée.

Remarque

- Avant utilisation, chargez entièrement la batterie intégrée.
- La prise micro USB sert uniquement à la charge.
- La batterie rechargeable a un nombre limité de cycles de charge. La durée de vie des batteries et le nombre de cycles de charge dépendent de l'utilisation et des réglages.

Connectez le câble USB fourni entre :

- la prise **DC IN** du haut-parleur ; et
- un port USB d'un ordinateur.

Mise sous tension/hors tension

- Pour allumer l'enceinte, faites glisser le sélecteur **OFF/AUDIO IN/** sur **AUDIO IN**.
 - **Bluetooth** : permet d'écouter un périphérique Bluetooth externe via la connexion Bluetooth.
 - **AUDIO IN** : permet d'écouter le son d'un appareil externe via un câble d'entrée audio.
- Pour éteindre l'enceinte, faites glisser le sélecteur sur **OFF**.

4 Lecture

Utilisation de périphériques Bluetooth

Avec cette enceinte, vous pouvez écouter de la musique à partir de périphériques compatibles Bluetooth et contrôler l'appel entrant via Bluetooth.

Lecture à partir de périphériques Bluetooth



Remarque

- Assurez-vous que votre périphérique Bluetooth est compatible avec cette enceinte.
- Avant de coupler un appareil avec cette enceinte, lisez son manuel d'utilisation afin de vous assurer de la compatibilité Bluetooth.
- L'enceinte peut mémoriser jusqu'à 4 appareils couplés.
- Assurez-vous que la fonction Bluetooth est activée sur votre appareil et que celui-ci est défini comme visible pour tous les autres périphériques Bluetooth.
- Tout obstacle entre cette enceinte et un périphérique Bluetooth peut réduire la portée.
- Tenez le système à distance de tout autre dispositif électronique susceptible de provoquer des interférences.
- La portée entre cette enceinte et un périphérique Bluetooth est de 10 mètres environ.
- En cas d'appel entrant sur le téléphone portable connecté, la lecture de la musique est suspendue.

- 1 Faites glisser le commutateur **OFF / AUDIO IN/** en position **3**.
↳ Le voyant clignote en bleu.
- 2 Sur votre périphérique Bluetooth, activez Bluetooth et recherchez les périphériques Bluetooth pouvant être couplés (reportez-vous au manuel d'utilisation du périphérique).

- 3 Lorsque **[Philips BT1300]** s'affiche sur votre périphérique, sélectionnez-le pour démarrer le couplage et établir la connexion. Si nécessaire, saisissez « 0000 » comme mot de passe de couplage.

↳ Une fois le couplage et la connexion terminés, l'enceinte émet deux signaux sonores et le voyant reste allumé en bleu.

- 4 Lancez la lecture audio sur le périphérique Bluetooth.

↳ Le contenu audio est diffusé depuis votre périphérique Bluetooth vers l'enceinte.

Pour déconnecter le périphérique :

- maintenez le bouton **⏻** enfoncé pendant deux secondes ;
- désactivez Bluetooth sur votre périphérique ; ou
- mettez le périphérique hors de portée.
↳ Le voyant clignote en bleu.

Pour reconnecter le périphérique Bluetooth :

- lors de la mise sous tension suivante de l'enceinte, celle-ci se reconnectera automatiquement au dernier appareil connecté ; ou
- Sur votre périphérique Bluetooth, sélectionnez « **Philips BT1300** » dans votre menu Bluetooth pour démarrer le couplage.





Pour connecter un autre périphérique compatible Bluetooth :

- 1 Maintenez le bouton **⏻** enfoncé pendant deux secondes pour déconnecter le périphérique actuellement connecté.
↳ L'enceinte passe en mode de couplage Bluetooth.
- 2 Connectez un autre périphérique Bluetooth.

LED	Description
Bleu clignotant	Connexion en cours
Bleu clignotant	En attente d'appairage
Bleu continu	Connecté

Contrôle de votre appel téléphonique

Une fois la connexion Bluetooth établie, vous pouvez contrôler un appel entrant à l'aide de cette enceinte.

Touche	Fonction
	Appuyez sur ce bouton pour répondre à un appel entrant.
	Maintenez ce bouton enfoncé pour rejeter un appel entrant.
	Pendant un appel, appuyez pour mettre fin à l'appel.
	Pendant un appel, maintenez enfoncé pour transférer l'appel vers votre appareil mobile.

Remarque

- La lecture de la musique s'interrompt lorsqu'il y a un appel entrant et reprend lorsque votre appel téléphonique se termine.

Lecture à partir d'appareils externes

Avec cette enceinte, vous pouvez également écouter de la musique à partir d'un appareil audio externe comme un lecteur MP3.

- 1 Connectez un câble d'entrée audio (non fourni) doté d'un connecteur 3,5 mm à :
 - la prise **AUDIO IN** de cette enceinte ;
 - et
 - la prise casque du périphérique externe.

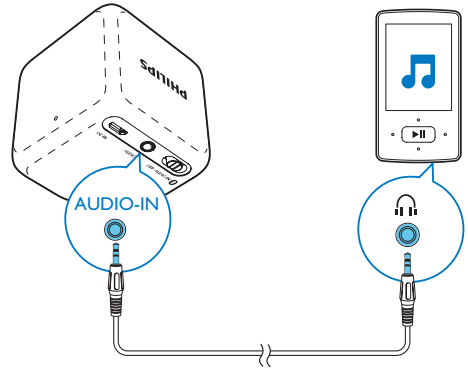

- 2 Faites glisser le sélecteur **OFF /AUDIO IN/**  sur **AUDIO IN**.
↳ Le voyant devient blanc.
- 3 Démarrez la lecture sur le périphérique externe (reportez-vous à son mode d'emploi).

Réglage du volume

Pendant la lecture, utilisez la commande de volume de votre périphérique Bluetooth ou externe pour régler le volume.

5 Informations sur le produit



Remarque

- Les informations sur le produit sont sujettes à modifications sans notification préalable.

Informations générales

Alimentation (via le port USB)	5 V \pm 0,5 A
Batterie intégrée	Batterie Li-polymère (3,7V, 500 mAh)
Dimensions - Unité principale (l x H x P)	55 x 55 x 55 mm
Poids - Unité principale	0,1 kg

Caractéristiques techniques

Amplificateur

Puissance de sortie nominale	2 W RMS
Réponse en fréquence	80 -16 000 Hz, ± 3 dB
Rapport signal/bruit	>70 dBA
Entrée « Audio-in »	300 mV RMS

Enceintes

Impédance	4 ohms
Enceinte	4,5 cm à gamme étendue
Sensibilité	>81 dB/m/W ± 3 dB/m/W

Bluetooth

Version Bluetooth	V3.0
Profil Bluetooth	HFP, HSP, A2DP
Bande de fréquences Bluetooth	2,4 GHz ~ 2,48 GHz
Portée Bluetooth	10 m (sans obstacle)

6 Dépannage



Avertissement

- Ne retirez jamais le boîtier de l'appareil.

Pour que votre garantie reste valide, n'essayez jamais de réparer le système vous-même. En cas de problème lors de l'utilisation de cet appareil, vérifiez les points suivants avant de faire appel au service d'assistance. Si aucune solution à votre problème n'a été trouvée, visitez le site Web Philips (www.philips.com/support). Lorsque vous contactez Philips, placez votre appareil à portée de main et gardez le numéro de modèle et le numéro de série à disposition.

Informations générales

Pas d'alimentation

- Rechargez votre haut-parleur.

Pas de son ou son faible

- Réglez le volume sur le périphérique connecté.

Aucune réponse de l'enceinte

- Redémarrez l'enceinte.

À propos des périphériques Bluetooth

La qualité audio devient médiocre après connexion d'un périphérique Bluetooth.

- La réception Bluetooth est faible. Rapprochez le périphérique de ce produit ou enlevez tout obstacle entre eux.

Connexion au périphérique impossible.

- La fonction Bluetooth du périphérique n'est pas activée. Reportez-vous au manuel d'utilisation du périphérique pour activer la fonction Bluetooth.

- Ce produit est déjà connecté à un autre périphérique Bluetooth. Déconnectez ce périphérique, puis réessayez.

Échec de la recherche de BT1300 sur votre périphérique pour le couplage.

- Maintenez  enfoncé pendant trois secondes, puis réessayez.

Le périphérique couplé ne cesse de se connecter et de se déconnecter.

- La réception Bluetooth est faible. Rapprochez le périphérique de ce produit ou enlevez tout obstacle entre eux.
- Sur certains périphériques, la connexion Bluetooth se désactive automatiquement pour économiser l'énergie. Ceci n'indique pas une défaillance du produit.

7 Avertissement

Toute modification apportée à cet appareil qui ne serait pas approuvée expressément par WOOX Innovations peut invalider l'habilitation de l'utilisateur à utiliser l'appareil.

Conformité

CE 0700

Par la présente, WOOX Innovations déclare que ce produit est conforme aux exigences essentielles et autres dispositions pertinentes de la directive 1999/5/CE. La déclaration de conformité est disponible sur le site www.philips.com/support.

Protection de l'environnement

Mise au rebut de votre produit et de la pile en fin de vie



Cet appareil a été conçu et fabriqué avec des matériaux et des composants de haute qualité pouvant être recyclés et réutilisés.



Ce symbole sur un produit indique que ce dernier est conforme à la directive européenne 2012/19/UE.



Ce symbole signifie que le produit contient une batterie rechargeable intégrée conforme à la directive européenne 2013/56/CE, qui ne doit pas être mise au rebut avec les déchets ménagers. Nous vous conseillons fortement de déposer votre produit dans un centre de collecte agréé ou un Centre Service Agréé Philips pour qu'un professionnel retire la batterie rechargeable. Renseignez-vous sur votre système local de gestion des déchets d'équipements électriques et électroniques et sur la mise au rebut des batteries rechargeables. Respectez la réglementation locale et ne jetez pas ce produit et les batteries rechargeables avec les ordures ménagères. La mise au rebut correcte de vos anciens appareils et des batteries rechargeables aide à préserver l'environnement et la santé.



Attention

- Si vous retirez la batterie intégrée, vous risquez d'endommager le produit et d'annuler la garantie.

Confiez toujours votre produit à un professionnel pour retirer la batterie intégrée.

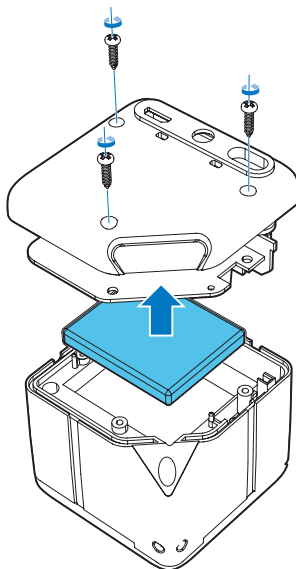

Informations sur l'environnement

Tout emballage superflu a été supprimé. Nous avons fait notre possible pour permettre une séparation facile de l'emballage en trois matériaux : carton (boîte), polystyrène moussé (qui amortit les chocs) et polyéthylène (sacs, feuille protectrice en mousse).

Votre appareil se compose de matériaux recyclables et réutilisables à condition d'être démontés par une entreprise spécialisée.

Respectez les réglementations locales pour vous débarrasser des emballages, des piles usagées et de votre ancien équipement.

Remarques liées à la marque commerciale

Bluetooth

Les logos et la marque Bluetooth® sont des marques déposées de Bluetooth SIG, Inc. ; toutes les utilisations de ces marques par WOOX Innovations sont régies par des accords de licence.



2014 © WOOX Innovations Limited. All rights reserved.

Philips and the Philips' Shield Emblem are registered trademarks of Koninklijke Philips N.V. and are used by WOOX Innovations Limited under license from Koninklijke Philips N.V.

BT1300_00_UM_V2.0

