

Register your product and get support at  
[www.philips.com/welcome](http://www.philips.com/welcome)

User manual

Manuel d'utilisation

Manual de usuario

Benutzerhandbuch

Gebruikershandleiding

Manuale dell'utente

Användarhandbok

Brugervejledning

Käyttöopas

Manual do usuário

Εγχειρίδιο χρήσεως



**PHILIPS**

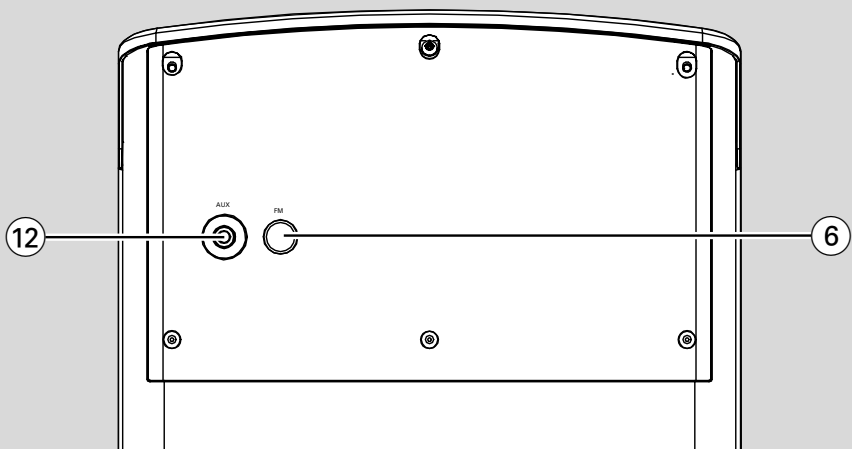
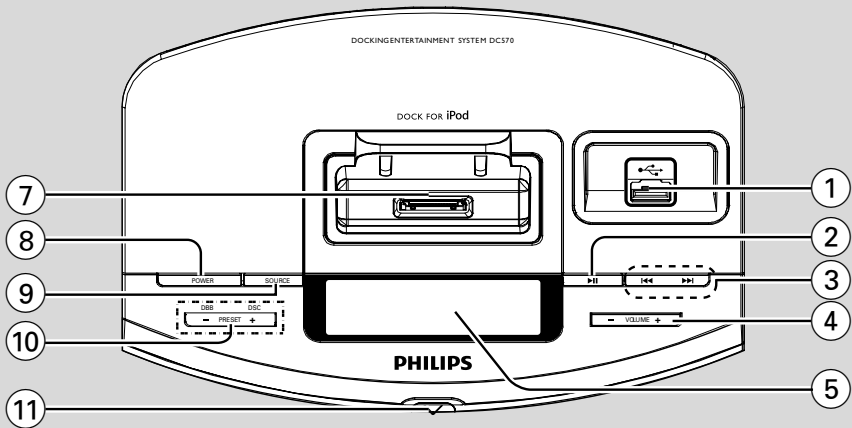

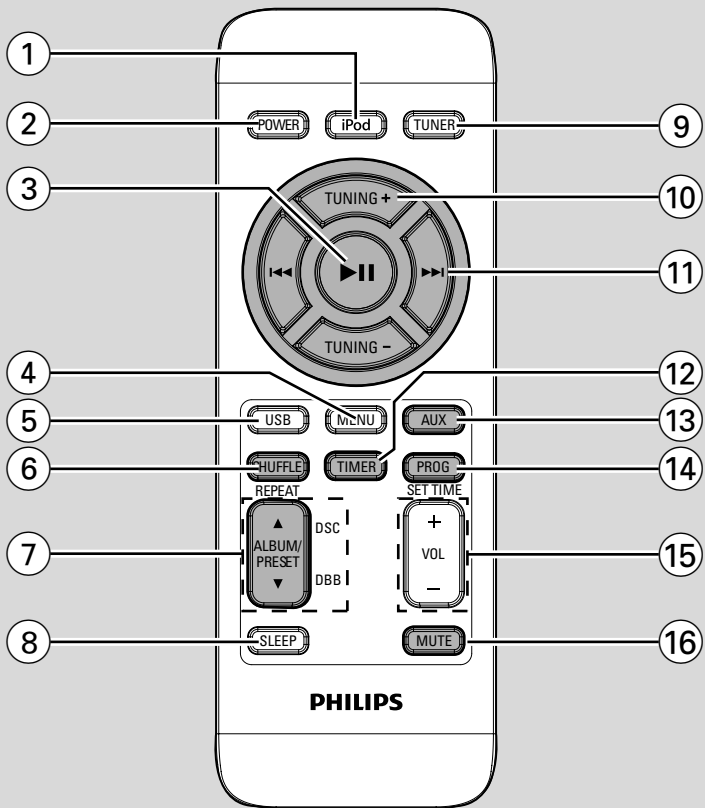

## Important notes for users in the U.K.

### Mains plug

This apparatus is fitted with an approved 13 Amp plug. To change a fuse in this type of plug proceed as follows:

- 1 Remove fuse cover and fuse.
- 2 Fix new fuse which should be a BS1362 5 Amp, A.S.T.A. or BSI approved type.
- 3 Refit the fuse cover.

If the fitted plug is not suitable for your socket outlets, it should be cut off and an appropriate plug fitted in its place.

If the mains plug contains a fuse, this should have a value of 5 Amp. If a plug without a fuse is used, the fuse at the distribution board should not be greater than 5 Amp.

**Note:** *The severed plug must be disposed of to avoid a possible shock hazard should it be inserted into a 13 Amp socket elsewhere.*

### How to connect a plug

The wires in the mains lead are coloured with the following code: blue = neutral (N), brown = live (L).

- As these colours may not correspond with the colour markings identifying the terminals in your plug, proceed as follows:
  - Connect the blue wire to the terminal marked N or coloured black.
  - Connect the brown wire to the terminal marked L or coloured red.
  - Do not connect either wire to the earth terminal in the plug, marked E (or  $\perp$ ) or coloured green (or green and yellow).

Before replacing the plug cover, make certain that the cord grip is clamped over the sheath of the lead - not simply over the two wires.

### Copyright in the U.K.

Recording and playback of material may require consent. See Copyright Act 1956 and The Performer's Protection Acts 1958 to 1972.

## Italia

### DICHIARAZIONE DI CONFORMITA'

Si dichiara che l'apparecchio DC570 Philips risponde alle prescrizioni dell'art. 2 comma 1 del D.M. 28 Agosto 1995 n. 548.

Fatto a Eindhoven

Philips Consumer Electronics  
Philips, Glaslaan 2  
5616 JB Eindhoven, The Netherlands

## Norge

Typeskilt finnes på apparatens underside.

**Observer: Nettbryteren er sekundert innkoplet. Den innebygde nettdelen er derfor ikke frakoplet nettet så lenge apparatet er tilsluttet nettkontakten.**

For å redusere faren for brann eller elektrisk støt, skal apparatet ikke utsettes for regn eller fuktighet.

## CAUTION

**Visible and invisible laser radiation. If the cover is open, do not look at the beam.**

## **DK**

**Advarsel: Usynlig laserstråling ved åbning når sikkerhedsafbrydere er ude af funktion. Undgå udsættelse for stråling.**

**Bemærk: Netafbryderen er sekundært indkoblet og afbryder ikke strømmen fra nettet. Den indbyggede netdel er derfor tilsluttet til lysnettet så længe netstikket sidder i stikkontakten.**

## **S**

**Klass 1 laserapparat**

**Varning! Om apparaten används på annat sätt än i denna bruksanvisning specificerats, kan användaren utsättas för osynlig laserstråling, som överskrider gränsen för laserklass 1.**

**Observera! Stömbrytaren är sekundärt kopplad och bryter inte strömmen från nätet. Den inbyggda nätdelen är därför ansluten till elnätet så länge stickproppen sitter i vägguttaget.**

## **SF**

**Luokan 1 laserlaite**

**Varoitus! Laitteen käyttäminen muulla kuin tässä käyttöohjeessa mainitulla tavalla saattaa altistaa käyttäjän turvallisuusluokan 1 ylittävälle näkymättömälle lasersäteilylle.**

**Oikeus muutoksiin varataan. Laite ei saa olla alttiina tippu- ja roiskevedelle.**

**Huom. Toiminnanvalitsin on kytketty toisiopuolelle, eikä se kytke laitetta irti sähköverkosta. Sisäänrakennettu verkko-osa on kytkettyä sähköverkkoon aina silloin, kun pistoke on pistorasiassa.**

# Index

---

English .....	8
Français .....	24
Español .....	40
Deutsch .....	56
Nederlands .....	73
Italiano .....	91
Svenska .....	108
Dansk .....	125
Suomi .....	142
Português .....	158
Ελληνικά .....	175

English

Français

Español

Deutsch

Nederlands

Italiano

Svenska

Dansk

Suomi

Português

Ελληνικά

---

## Generel information

Miljømæssig information .....	126
Medleveret tilbehør .....	126
Sikkerhedsinformation .....	126

---

## Forberedelser

Tilslutninger på bagsiden .....	127
Tilslutning af en USB-enhed .....	127
Forbindelse af ikke-USB apparat .....	128
Før fjernbetjeningen tages i brug .....	128
Isætning af batteri i fjernbetjeningen (lithium CR2025) .....	128

---

## Betjeningsknapper

Hovedenhed .....	129
Fjernbetjening .....	130

---

## Grundfunktioner

Sådan tændes systemet .....	131
Sådan ændres systemet til Eco Power- standbytilstand .....	131
Strømbesparende automatisk standby .....	131
Indstilling af lydstyrke og lyd .....	131

---

## USB-afspilningsfunktioner

Forskellige afspilningsfunktioner: SHUFFLE og REPEAT .....	133
Indprogrammering af CD-numre .....	133
Se programmerede spor .....	133
Ændring af programmerede spor .....	133
Sletning af programmerede spor .....	133

---

## Radiomodtagelse

Indstilling på radiostationer .....	134
Indprogrammering af radiostationer .....	134
Automatisk indprogrammering .....	134
Manuel indprogrammering .....	134
Indstilling på forvalgsstationer .....	134
Anvendelse af en ikke-USB-enhed .....	135
Brug af USB masselagringsapparat .....	135

---

## Andet eksternt udstyr

Anvendelse af en ikke-USB-enhed .....	135
Brug af USB masselagringsapparat .....	135

---

## Ur/Timer/sleep-timer

Sådan indstilles uret (klokken) .....	137
Indstilling af timer .....	137
Standsnng af alarmen .....	137
Indstilling af indslumrings-timeren .....	138

---

## iPod Dock

Kompatible iPod-afspillere: .....	139
Valg af korrekt dockadapter .....	139
Brug af dockadaptere .....	139
Afspilning fra en bærbar iPod-afspiller .....	139
Opladning af iPod-batteri via docken .....	139

---

## Specifikationer .....

---

## Fejlsøgning .....

---

## Bemærkninger om bortskaffelse af batterier

Dit produkt indeholder batterier, som er omfattet af EU-direktivet 2006/66/EC, og som ikke må bortskaffes sammen med almindeligt husholdningsaffald. Undersøg venligst de lokale indsamlingsregler for batterier, da korrekt bortskaffelse er med til at forhindre negativ påvirkning af miljø og helbred.

# Generel information

**Tillykke med dit køb og velkommen til Philips!**

**For at få fuldt udbytte af den støtte, Philips tilbyder, skal du registrere dit produkt på [www.philips.com/welcome](http://www.philips.com/welcome).**

**Dette apparat overholder de gældende EU-direktiver vedrørende sikkerhed og radiostøj.**

## Miljømæssig information

Der er ikke anvendt nogle overflødige materialer i emballagen. Vi har endvidere gjort vort bedste, for at De let kan dele emballagen op i tre hovedbestanddele: Almindeligt pap (kassen), fleksibel polystyrene (afstandsstykker) og polyethylene (plastposer og beskyttelsesfolie).

Anlægget består af materialer, der kan genbruges, hvis det adskilles et sted, hvor man har specialiseret sig i adskillelse af kasserede genstande. Følg venligst Deres lokale regler for bortkastning af indpakningsmaterialer; brugte batterier og kasserede apparater.

## Bortskaffelse af dit gamle produkt

Dit produkt er designet og produceret med materialer af høj kvalitet, som kan blive genbrugt.

Når du ser symbolet med en skralspand, der er kryds over, betyder det, at produktet er dækket af EU direktiv nr. 2002/96/EC.



Venligst sæt dig ind i de danske regler om indsamling af elektriske og elektroniske produkter:

Venligst overhold de danske regler og smid ikke dine gamle produkter ud sammen med dit normale husholdningsaffald. Den korrekte bortskaffelsesmetode vil forebygge negative følger for miljøet og folkesundheden.

## Medleveret tilbehør

- Fjernbetjening (med batteri)
- FM trådanterne
- 4 X iPod dockadapterse
- 3,5 mm linjeindgangskabel

## Sikkerhedsinformation

- Før der sættes strøm på anlægget, kontrolleres det, at spændingsangivelsen på typeskiltet (eller ved spændingsomkobleren) svarer til den lokale netspænding. Hvis dette ikke er tilfældet, bedes De venligst henvende Dem til Deres forhandler.
- Stil anlægget på en flad, hård og stabil overflade.
- Anbring anlægget således, at der tilsikres god ventilation og dermed unødigt opvarmning i anlægget. Der skal være mindst 10 cm frit rum bagved og oven over anlægget og mindst 5 cm på hver side.
- Ventilationen må ikke forhindres ved at dække for ventilations-åbningerne med genstande som f.eks. aviser, duge, gardiner osv.
- Udsæt ikke anlægget, batterier og CD-plader for høj fugtighed, regn, sand eller varme fra varmekilder eller direkte sollys.
- Åben ild som f.eks. levende lys må ikke anbringes på apparatet.
- Genstande som indeholder vand, som f.eks. vaser, må ikke anbringes på apparatet.
- Apparatet må ikke udsættes for vanddryp eller -sprøjt.
- Installer din systemet i nærheden af en stikkontakt hvor stikket let kan nås.
- **Når anlægget sættes i Standby-stilling, er der stadig strøm på anlægget. Man kan kun tage strømmen helt fra anlægget ved enten at slukke for stikkontakten eller ved at tage stikket ud af stikkontakten.**



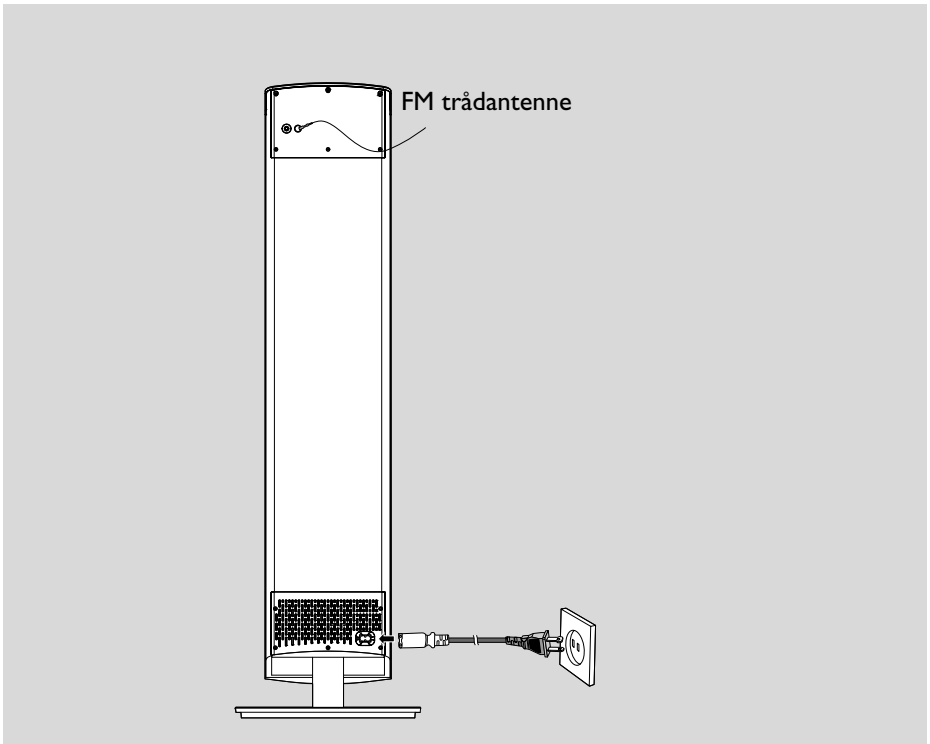

## Tilslutninger på bagsiden

*Typeskiltet sidder på bagsiden af anlægget.*

### A Tilslutning til lysnettet

- Inden du tilslutter netledningen til stikkontakten, skal du sikre dig, at alle andre tilslutninger er foretaget.

#### **ADVARSEL!**

- Brug kun den originale netledning for at opnå optimal ydeevne.
- Tilslut aldrig noget eller lav ikke om på noget med strøm på anlægget.

**For at undgå overophedning af anlægget er det forsynet med et indbygget sikkerhedskredsløb, som automatisk sætter anlægget i Standby-stilling, hvis det udsættes for ekstreme forhold. Hvis dette sker, skal anlægget køle af, inden det bruges igen (kredsløbet findes ikke i alle versioner).**

### B Antennetilslutning

Forbind den medfølgende FM-antenne til FM-antenneterminalen. Træk FM-antennen ud, og placer den, så der opnås optimal modtagelse.

#### **Bemærk:**

– Placer FM-antennen på afstand af højttalerledningerne for at undgå elektrisk interferens.

### C Tilslutning af andet udstyr.

Der er ikke medleveret andet udstyr eller andre tilslutningskabler. Angående tilslutning af andet udstyr se i brugsanvisningen for dette.

### Tilslutning af en USB-enhed

Ved at tilslutte en USB-masselagringsenhed (herunder USB-flash-hukommelse, USB-flash-afspillere) til systemet kan du nyde den lagrede musik på enheden gennem systemets kraftfulde højttalere.

# Forberedelser

- Westernsæt USB-enhedens USB-stik i  - stikket i apparatet.

ELLER



## for apparater med USB kabel:

- 1 Isæt det ene af USB-kablets (medfølger ikke) stik i -stikket i apparatet.
- 2 Isæt den anden ende af USB kablet til USB udgangspolen på USB apparatet

## Forbindelse af ikke-USB apparat

Forbind venstre og højre AUDIO OUT terminalerne på et TV, en VCR, en Laser Disc-afspiller, en DVD-afspiller eller en CD-optager til anlæggets **AUX IN** terminaler.

## Før fjernbetjeningen tages i brug

- 1 Tag den beskyttende plastikfolie af.
- 2 Select the source you wish to control by pressing one of the source select keys on the remote control (for example USB, TUNER).
- 3 Vælg derefter den ønskede funktion (f.eks  ).



## Isætning af batteri i fjernbetjeningen (lithium CR2025)

- 1 Tryk på lågen til batterirummet.
- 2 Tag batteriholderen ud.
- 3 Sæt et nyt batteri i og sæt batteriholderen helt ind igen så den sidder rigtigt.

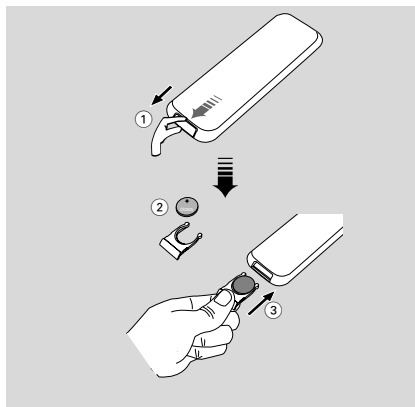

### ADVARSEL!

– Batterier indeholder kemiske substanser, så de skal bortkastes på en miljømæssig forsvarlig måde.

## Hovedenhed

- ① **USB DIRECT** 
  - Forbindes til USB masselagringsapparat.
- ② **▶ II**
  - (iPod/USB) for at starte eller stoppe afspilning.
- ③ **◀◀/▶▶**
  - iPod/ USB ..... tilbage- og fremsøgning i et melodinummer:  
..... flytter til starten af det aktuelle/  
forrige/næste spor.
  - CLOCK ..... justerer minutterne i ur/  
alarmfunktionen.
  - TUNER ..... indstiller til lavere/højere FM-  
frekvens.
- ④ **VOLUME -/+**
  - regulerer lydstyrken.
- ⑤ **Display screen**
  - viser apparatets status.
- ⑥ **FM-antenne**
  - forbedrer FM-modtagelse
- ⑦ **DOCK til iPod**
  - holder til dockadaptere, der bruges til at docke din iPod til afspilning eller til genopladning via dette system.
- ⑧ **Power**
  - tænder systemet med den sidst afspillede lydkilde.
  - sætter systemet i standbytilstand.
- ⑨ **Source**
  - til at vælge de forskellige lydkilder: USB, iPod, FM eller AUX.
- ⑩ **PRESET -/+**
  - (USB) flytter til starten af forrige/næste album.
  - justerer timeme i ur-/alarmfunktionen.
  - vælger forvalgsradiostationer.

**DBB**

  - forbedrer bassen

**DSC**

  - vælger forskellige lydeffekter
- ⑪ **IR**
  - ret fjernbetjeningen mod denne føler.
- ⑫ **AUX**
  - vælger lydkilde til andet lydudstyr.

# Betjeningsknapper

## Fjernbetjening

- ① **iPod**
  - vælger lydkilde for iPod-afspilleren.
- ② **Power**
  - sætter systemet i standbytilstand.
- ③ **▶ II**
  - (iPod/USB) for at starte eller stoppe afspilning.
- ④ **Menu**
  - åbner iPod-menuen
- ⑤ **USB**
  - vælger lydkilde til en USB-lydafspiller.
- ⑥ **REPEAT/SHUFF**
  - (USB) skifter mellem afspilningsindstillingerne for spor/album, f.eks. gentagelse eller tilfældig rækkefølge.
- ⑦ **ALBUM/PRESET ▲ / ▼**
  - (USB) flytter til starten af forrige/næste album.
  - vælger forvalgsradiostationer.
- DBB**
  - forbedrer bassen
- DSC**
  - vælger forskellige lydeffekter
- ⑧ **SLEEP**
  - vælger sleeper-tid.
- ⑨ **TUNER**
  - vælger lydkilden for FM-radio.
- ⑩ **TUNING -/+**
  - TUNER ..... indstiller til lavere/højere FM-frekvens.
  - CLOCK ..... justerer timerne i ur-/alarmfunktionen.
- ⑪ **◀◀ / ▶▶**
  - iPod/ USB ..... tilbage- og fremsøgning i et melodinummer.
  - ..... flytter til starten af det aktuelle/forrige/næste spor.
  - CLOCK ..... justerer minutterne i ur-/alarmfunktionen.
- ⑫ **Timer**
  - aktiverer/deaktiverer indstillingen for alarmtilstand.
  - slukker/tænder for alarmeren.
- ⑬ **AUX**
  - vælger lydkilde til andet lydudstyr.
- ⑭ **PROG/SET TIME**
  - (TUNER) programmerer radiostationer.
  - indstiller urets funktioner.
  - (USB) programmerer spor.

- ⑮ **VOLUME -/+**
  - regulerer lydstyrken.
- ⑯ **MUTE**
  - afbryder lyden og tænder for den igen.

### Bemærkninger i.f.m. fjernbetjening:

- **Vælg først den lydkilde der skal reguleres med fjernbetjeningen ved at trykke på en af lydkilde-tasterne på fjernbetjeningen (f.eks. USB/AUX).**

- **Vælg derefter den ønskede funktion (f.eks. ▶ II).**

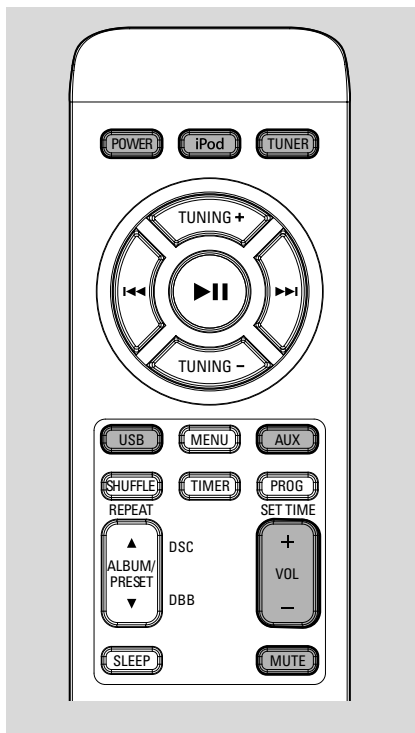

## VIGTIGT:

**Før De begynder at bruge anlægget, skal alle forberedelser være afsluttet.**

## Sådan tændes systemet

- Tryk på **Power** på systemet.  
→ Systemet skifter til den senest valgte kilde.
- Tryk på **SOURCE** på enheden gentagne gange eller på **USB, AUX, iPod** eller **TUNER** på fjernbetjeningen.  
→ Systemet skifter til den valgte kilde.

## Sådan ændres systemet til Eco Power-standbytilstand

- Hold **POWER** nede (eller **POWER** på fjernbetjeningen) i aktiv tilstand.  
→ Systemet går i Eco power-standbytilstand.
- Hvis systemet er i normal standbytilstand, skal du holde **POWER**nede på frontpanelet i 3 sekunder eller mere for at skifte til Eco power-standby eller omvendt.

## Strømbesparende automatisk standby

- Tryk på **Power** (eller **Power** på fjernbetjeningen).  
Som strømbesparende funktion skifter systemet automatisk til standby 12 min. efter, at den tilsluttede USB/iPod-enhed er nået til slutningen af det sidste spor, og der ikke bliver betjent nogen kontrolknapper.

## Indstilling af lydstyrke og lyd

- 1 Tryk på **VOLUME +/-** knappen mod uret for at øge eller mindske apparatets lydstyrke.  
→ Displayet viser lydstyrkeindikationen VOL g et tal fra 0-32.
  - 2 Tryk på **MUTE** på fjernbetjeningen for at afbryde lyden øjeblikkeligt.  
→ Afspilning fortsætter uden lyd, og viser displayet **MUTE**.
- Lyden aktiveres igen ved at:
    - trykke én gang til på **MUTE**;
    - indstille lydstyrkeknapperne;
    - skifte kilde.

# Grundfunktioner

## Lydkontrol

*Lydfunktionerne DBB og DSC kan ikke aktiveres samtidigt.*

### DBB (Dynamic Bass Boost)

DBB forbedrer basgengivelsen.

iPod/AUX

- Tryk på **ALBUM/PRESET ▼** på fjernbetjeningen eller på **PRESET -** på panelet for at aktivere/deaktivere DBB-funktionen.

USB/TUNER

- Hold **ALBUM/PRESET ▼** på fjernbetjeningen eller **PRESET -** på panelet nede i mere end 3 sekunder for at aktivere/deaktivere DBB-funktionen.

### DSC (Digital Sound Control)

DSC indeholder andre typer faste indstillinger for equalizer-lyd.

iPod/AUX

- 1 Tryk på **ALBUM/PRESET ▲** på fjernbetjeningen eller **PRESET +** på panelet i mere end 3 sekunder for at gå ind i DSC-tilstand.
- 2 Tryk på **PRESET +** gentagne gange for at vælge: CLASSIC (Klassisk), JAZZ, POP eller ROCK.

USB/TUNER

- 1 Tryk på **ALBUM/PRESET ▲** på fjernbetjeningen eller **PRESET +** på panelet i mere end 2 sekunder for at gå ind i DSC-tilstand.
- 2 Tryk på **PRESET +** gentagne gange for at vælge: CLASSIC (Klassisk), JAZZ, POP eller ROCK.

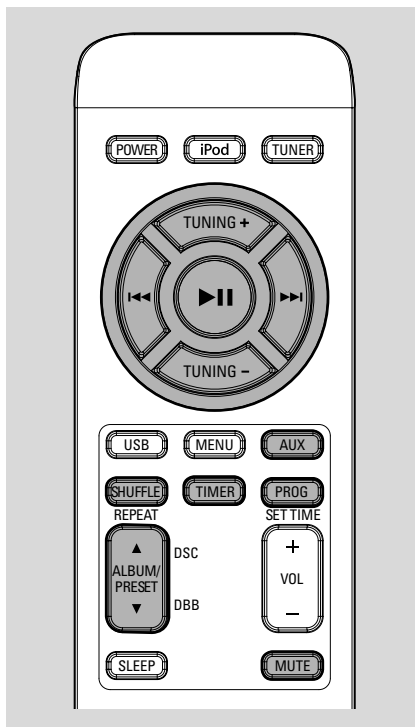

## Forskellige afspilningsfunktioner: SHUFFLE og REPEAT

Man kan vælge eller skifte imellem forskellige afspilningsfunktioner før eller under afspilning. Afspilningsfunktionerne kan også kombineres med PROGRAM funktionen.

- 1 Du vælger afspilningstilstand ved at trykke på **REPEAT/SHUFF** inden eller under afspilning, indtil den ønskede funktion vises i displayet.  
→ Hvis **onE** vises, afspilles det aktuelle spor gentagne gange.  
→ Hvis **ALb** vises, afspilles det aktuelle spor gentagne gange.  
→ Hvis **ALL** vises, afspilles alle spor gentagne gange.  
→ **SHUFF** vises, hvis vilkårlig afspilning aktiveres, og forsvinder, hvis det deaktiveres.
- 2 Man vender tilbage til normal afspilning ved at trykke på den pågældende **REPEAT/SHUFF** knap, indtil de forskellige **off** funktioner ikke længere ses på displayet.

Bemærk:

- Gentagelses- og blandingsfunktionerne kan ikke aktiveres samtidig.

## Indprogrammering af CD-numre

Programmer i STOP-position for at vælge og gemme op til 20 spor i hukommelsen.

- 1 Tryk på **PROG/SET TIME** på fjernbetjeningen for at få indprogrammeringsfunktionen.  
→ **Pr 01** vises, og **PROG** blinker.
- 2 Tryk på **◀◀▶▶** for at vælge det ønskede nummer.
  - MP3 CD, Vælg det ønskede melodinummer med **ALBUM/PRESET ▲▼**.
- 3 Tryk på **PROG/SET TIME** for at bekræfte det melodinummer, som skal lagres.
- 4 Gentag punkt 2-3 for at vælge og lagre alle ønskede melodinumre.  
→ Hvis man forsøger på at indlæse mere end 20 spor, viser displayet **FULL**.
- 5 Tryk direkte på **▶ II** for at starte afspilningen af dit program.

## Se programmerede spor

Du kan se eller ændre de programmerede spor.

- 1 Tryk på **PROG/SET TIME** gentagne gange for at se hvert programmeret spor.

## Ændring af programmerede spor

- 1 Tryk på **PROG/SET TIME** gentagne gange for at se det ønskede programmerede spor.
- 2 Tryk på **◀◀▶▶** for at vælge det ønskede sporummer:
  - Ved spor i forskellige album skal du trykke på **ALBUM/PRESET ▲▼** for at vælge det ønskede albumnummer.
- 3 Tryk på **PROG/SET TIME** for at bekræfte det sporummer, der skal gemmes.

## Sletning af programmerede spor

- 1 For at slette din programmering skal du holde **PROG/SET TIME** nede i mere end 2 sekunder.  
→ **CLR** vises.

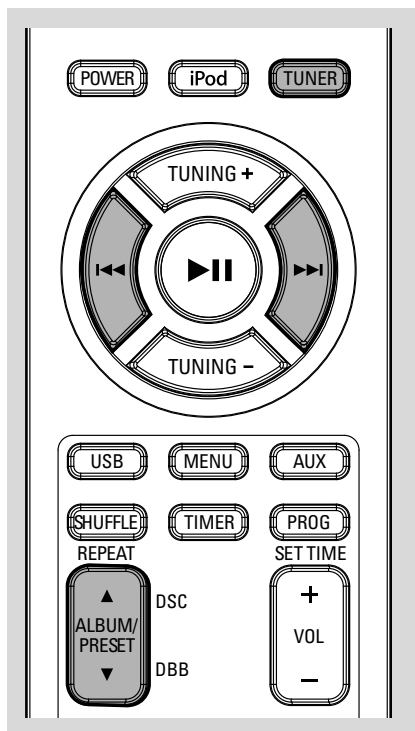

## Indstilling på radiostationer

- 1 Tryk på **TUNER** gentagne gange for at vælge tuner-kilden.
- 2 Tryk på **◀◀▶▶** og slip knappen.  
→ Systemet begynder at søge efter en radiostation med tilstrækkelig signalstyrke.
- 3 Gentag punkt **2**, hvis det er nødvendigt, indtil den ønskede station findes.
- Tryk ganske kort og gentagne gange på **◀◀▶▶** for at indstille til en svag station.

## Indprogrammering af radiostationer

Man kan lagre op til 20 radiostationer i hukommelsen.

### Automatisk indprogrammering

Automatisk programmering starter fra forudindstilling 1, og alle tidligere forudindstillinger overskrives.

- Tryk på **PROG/SET TIME** i mindst 3 sekunder for at aktivere indprogrammerings-funktionen.  
→ Alle tilgængelige stationer indlæses.

### Manuel indprogrammering

- 1 Indstil på den ønskede station (se "Indstilling på radiostationer").
  - 2 Tryk på **PROG/SET TIME** for at aktivere indprogrammeringsfunktionen.  
→ **PROG** blinker på displayet.
  - 3 Tryk på **ALBUM/PRESET ▲▼** for at give forvalgsstationen et nummer fra 1 til 20.
  - 4 Tryk én gang til på **PROG/SET TIME** for at bekræfte indstillingen.  
→ **PROG** går ud, forvalgsnummeret og frekvensen på forvalgsstationen vises på displayet.
  - 5 Gentag ovenstående fire punkter for at lagre andre stationer.
- Man kan slette en forvalgsstation ved at lagre en anden frekvens på det samme forvalgsnummer.

## Indstilling på forvalgsstationer

- Tryk på **ALBUM/PRESET ▲▼**, indtil displayet viser det ønskede nummer på forvalgsstationen.



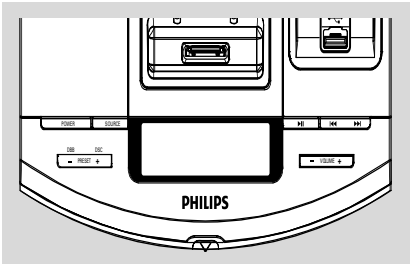

## Anvendelse af en ikke-USB-enhed

- 1 Forbind Audio Out terminalen på det eksterne udstyr (TV, VCR, Laser Disc-afspiller, DVD-afspiller eller CD-optager) til anlæggets AUX terminaler.
- 2 Vælg ekstern lydfunktion ved at trykke på **AUX**.

### Bemærk:

– Se venligst i brugsanvisningen for det tilsluttede udstyr, hvis der ønskes yderligere detaljer.

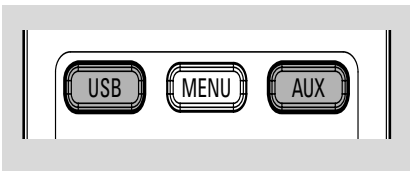

## Brug af USB masselagringsapparat

Ved forbindelse af USB masselagringsapparatet til systemet, kan du lytte til apparatets lagrede musik gennem systemets kraftige højttalere.

- 1 Check at det USB apparat er rigtigt tilsluttet (Se Forberedelser: Tilslutning af andet udstyr).
- 2 Tryk på **USB** på frontpanelet på systemet én eller flere gange for at vælge.
  - **no AuDIO** vises, hvis der ikke findes en audiofil på USB apparatet.
- 3 Se i Lynhåndbogen eller på siden med

kontrolknapper i denne manual for at få mere at vide om grundlæggende afspilningsfunktioner.

### Afspilning fra USB masselagringsapparat

#### Kompatibel USB masselagringsapparat

- USB flash hukommelse (USB 2.0 eller USB1.1)
- USB flash afspillere (USB 2.0 eller USB1.1)

#### OPLYSNINGER OM DIREKTE USB:

1. *USB-tilslutningens kompatibilitet på dette produkt:*

a) *Dette produkt understøtter de fleste USB-masselagringsenheder (MSD), som er kompatible med USB MSD-standarderne.*

i) *De mest almindelige masselagringsenheder er flash-drev, Memory Stick, jump-drev osv.*

ii) *Hvis du ser et "Diskdrev" på din computer, når du har sluttet masselagringsenheden til, er enheden sandsynligvis MSD-kompatibel og kan fungere sammen med produktet.*

b) *Hvis din masselagringsenhed kræver batteri eller strømforsyning. Kontroller, at du isat et nyt batteri, eller oplad først USB-enheden, og slut den derefter til produktet igen.*

2. *Understøttet musiktype:*

a) *Denne enhed understøtter kun ubeskyttede musikfiler af typen:*

.mp3

.wma

b) *Musikfiler, der købes i onlinebutikker, understøttes ikke, fordi de sikres med DRM (Digital Rights Management).*

c) *Filer af typen:*

.wav, .m4a, .m4p, .mp4, .aac m.fl. understøttes ikke.

3. *Afspilning af lydfiler via systemets højttalere er ikke mulig, hvis du tilslutter direkte fra computeren til stikket USB.*

# Andet eksternt udstyr

---

## Formater, der kan afspilles:

- USB eller hukommelsesfilformat FAT12, FAT16, FAT32 (sektor størrelse: 512-4096 bytes)
- MP3 bitrate (datarate): 32-320 Kbps og variabel bitrate
- WMA version 9 eller tidligere
- Bibliotek som indeholder op til maximum 8 niveauer
- Antallet af albummer/foldere: maximum 99
- Antallet af numre/titler: maximum 999
- ID3 mærkat v2.0 eller senere
- Filnavn i Unicode UTF8 (maximum længde: 128 bytes)

## Systemet vil ikke afspille og understøtter ikke følgende:

- Tomme albummer: et tomt album er et album, der ikke indeholder MP3/WMA filer og vil ikke blive vist i displayt.
- Ikke-understøttede filformater springes over: Dette betyder, at f.eks. Word dokumenter, .doc eller MP3 filer med denominatoren .dlf ignoreres og vil ikke blive afspillet.
- AAC, WAV, PCM audio filer
- DRM beskyttede WMA filer
- WMA filer i Lossless



# Ur/Timer/sleep-timer

---

## Indstilling af indslumrings-timeren

Med sleep-timeren slukkes der automatisk for apparatet efter et indstillet tidsinterval, hvor man kan falde i søvn.

- 1 Tryk gentagne gange på **SLEEP** på fjernbetjeningen for at vælge en forudindstillet tid.  
→ Der kan vælges følgende tider (i minutter):  
**120 → 90 → 60 → 30 → 15 → OFF...**  
→ **SLEEP** forsvinder.
- 2 Hvis du vil se den resterende sleep-tid, skal du trykke på **SLEEP**.

### Bemærk:

– Hvis du trykker på **SLEEP** igen, ændrer det sleep-tidsperioden til den næste kortere forudindstilling.

## Sådan slukkes der for indslumrings-timeren

- Tryk gentagne gange på **SLEEP** til displayet viser "OFF" eller tryk på **Power** knappen.

---

## Kompatible iPod-afspillere:

- Dockingunderholdningssystemet er kompatibelt med alle eksisterende modeller af Apple iPod med 30-bens stik.

---

## Valg af korrekt dockadapter

- Der medfølger fire adaptere, der passer til forskellige iPod-modeller; herunder iPod touch (8 GB, 16 GB), iPod classic (80 GB, 160 GB), iPod nano 3. generation (4 GB, 8 GB), iPod 5. generation (30 GB, 60 GB, 80 GB), iPod nano 2. generation (2 GB, 4 GB, 8 GB) og iPod nano 1. generation (1 GB, 2 GB, 4 GB).

---

## Brug af dockadapters

- Inden du sætter din afspiller i docken, skal du trykke en egnet dockadapter ned i docken, der passer til den afspiller; der skal dockes

---

## Afspilning fra en bærbar iPod-afspiller

- 1 Sæt den bærbare iPod-afspiller korrekt i holderen. Kontroller, at dockadapteren er kompatibel.
- Kontroller, at du har tændt for din iPod-afspiller, før du vælger iPod-kilden.
- 2 Tryk gentagne gange på **iPod** på fjernbetjeningen for at vælge iPod-kilden. → iPod-dock-ikonet  vises.
- 3 Afspilningen starter automatisk. Afspilningsfunktionerne afspil, spring over, hurtig søgning og pause kan vælges ved hjælp af knapperne på dette system og dets fjernbetjening.

---

## Opladning af iPod-batteri via docken

- I iPod-tilstand kan du sætte din bærbare iPod-afspiller direkte i holderen for at oplade den.

### Bemærk:

– For at spare på strømmen understøttes opladning af din USB-enhed og iPod IKKE, når hovedenheden er i Eco Power-tilstand.

# Specifikationer

## FORSTÆRKER

Udgangseffekt .....	50W+2 x 25W
Signal/støjforhold .....	≥ 70 dBA
Frekvensområde .....	50 Hz – 20 KHz, ± 3 dB
AUX indgangsfølsomhed .....	0.5 V (max. 2 V)

## SUBWOOFER

Frekvenskurve .....	50 Hz – 1KHz
Impedans .....	8 Ω
Vurderet effekt .....	50W

## DISKANTENHED

Frekvenskurve .....	160 Hz – 16 KHz
Impedans .....	4 Ω
Vurderet effekt .....	2 x 25W

## TUNER

FM-område .....	87.5 – 108 MHz
Følsomhed ved 75 Ω	
– FM .....	20dBf
Total harmonisk forvrængning .....	≤ 1%
Frekvensgang	
– FM .....	63 – 6000 Hz
Signal/støjforhold	
– FM .....	≥ 50 dBA

## USB-AFSPILLER

USB .....	12Mb/s, V1.1
.....	kan du afspille MP3/WMA filer
Antallet af albummer/foldere: .....	maximum 99
Antallet af numre/titler: .....	maximum 999

## GENERELT

Netspænding .....	220– 240V / 50-60 Hz
Dimensioner (bxhxd) ...	300 x 300 x 1024 (mm)
Vægt (with/ without speakers) .....	10.1 kg
Strømforbrug på standby .....	<7 W

## Med forbehold for ændringer.

## ADVARSEL!

Forsøg ikke under nogen omstændigheder på selv at reparere anlægget, da garantien dermed bortfalder. Adskil aldrig anlægget da der derved er fare for elektrisk stød.

Hvis der opstår en fejl i anlægget, beder vi Dem kontrollere nedenstående punkter, før De sender anlægget til reparation.

Problem	Løsning
<b>Displayet viser “NO USB”.</b>	✓ Indsæt en USB-enhed.
<b>Dårlig radiomodtagelse.</b>	✓ Hvis radiosignalet er for svagt: Prøv at justere på antennen eller tilslut en udvendig antenne, så modtagelsen bliver bedre. ✓ Prøv at gøre afstanden mellem anlægget og Deres TV eller VCR større.
<b>Kassetteholderen kan ikke lukke op.</b>	✓ Tag strømmen fra anlægget: Sluk for stikkontakten og tænd igen.
<b>Ingen lyd eller dårlig lyd kvalitet.</b>	✓ Regulér på lydstyrken. ✓ Kontroller at højttalerne er korrekt tilsluttet.
<b>Fjernbetjeningen virker ikke, som den skal.</b>	✓ Vælg lydkilde (f.eks. TUNER) før der trykkes på andre knapper (▲/▼, ◀◀▶▶▶▶ ). ✓ Prøv at gøre afstanden mellem fjernbetjeningen og anlægget mindre. ✓ Kontroller at batterierne i fjernbetjeningen er sat rigtigt i (+ og - skal vende rigtigt). ✓ Udskift batterierne. ✓ Ret fjernbetjeningen direkte mod anlæggets IR-føler.
<b>Alarmfunktionen virker ikke.</b>	✓ Indstil uret så det går rigtigt. ✓ Tænd for timeren ved at trykke på TIMER.
<b>Ur/timer-indstillingen er slettet.</b>	✓ Der har været en strømafbrydelse, eller der har været slukket for strømmen til anlægget. Indstil uret/timeren igen.

Meet Philips at the Internet  
<http://www.philips.com>

- English
- Français
- Español
- Deutsch
- Nederlands
- Italiano
- Svenska
- Dansk
- Suomi
- Português
- Ελληνικά

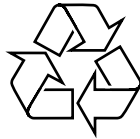

DC570

