



DVDVIDEO DIGITAL SURROUND SYSTEM

LX3900SA • LX3950W



**LX3900SA**



**LX3950W**



**PHILIPS**



## Sommaire

### Informations générales

Accessoires fournis .....	44
Informations sur l'entretien et la sécurité ....	44

### Connexions

Etape 1: Placement des enceintes et du caisson de basses .....	45
Etape 2: Connexion des enceintes et du caisson de basses .....	45
Etape 3: Raccordement d'un téléviseur .....	46
Utilisation de la prise Scart .....	46
Utilisation du jack S-vidéo .....	46
Utilisation du jack vidéo CVBS .....	46
Etape 4: Connexion des antennes FM/MW ..	47
Etape 5: Connexion du cordon d'alimentation .....	47

### Connexions (facultatif)

Connexion d'un magnétoscope ou d'un boîtier de câble/satellite .....	48
Regarder et écouter la lecture .....	48
Utilisation du magnétoscope pour enregistrer la lecture du lecteur de DVD ....	48
Connexion de composants numériques .....	49
Ecouter la lecture .....	49

### Vue d'ensemble du fonctionnement

Appareil principal et télécommande .....	50
Boutons de commande disponibles seulement sur la télécommande .....	50-51

### Mise en route

Etape 1: Installation des piles dans la télécommande .....	52
Utilisation de la télécommande pour contrôler l'appareil .....	52
Etape 2: Réglage du téléviseur .....	52
Sélection du système de codage couleur qui correspond à votre téléviseur .....	53
Réglage du format de l'image du téléviseur .....	53
Etape 3: Sélection de la langue .....	54
Choix de la langue OSD .....	54
Choix de la langue doublage, sous-titres et menu disque .....	54
Etape 4: Réglage des canaux des enceintes ..	55

### Utilisation des disques

CD compatibles .....	56
Lecture de disques .....	56
Mode de veille Eco Power automatique ..	57
Commandes de lecture de base .....	57
Sélection des diverses fonctions de répétition/ lecture aléatoire .....	57
Mode de répétition de la lecture .....	57
Répétition d'un passage .....	57
Autres opérations de lecture vidéo (DVD/VCD/ SVCD) .....	58
Utilisation du menu du disque .....	58
Zoom sur image .....	58
Utilisation du menu OSD .....	58
Reprise de la lecture à partir du dernier point d'arrêt .....	59
Avance image par image .....	59
Changement de la langue des pistes son ..	59
Changement de la langue des sous-titres (DVD seulement) .....	59
Changement d'angle de caméra (DVD seulement) .....	59
Sélection d'un titre (DVD seulement) ....	59
Contrôle de la lecture (PBC) (VCD seulement) .....	60
Prévisualisation (VCD seulement) .....	60
Lecture de fichiers MP3/JPEG/DivX/ MPEG-4 .....	60
Sélection d'un dossier et d'une page/d'un fichier .....	61
Fonctions spéciales de lecture des disques d'image .....	62
Prévisualisation .....	62
Zoom sur image .....	62
Lecture multi-angle .....	62
Effets de balayage .....	62
Lecture simultanée de fichiers de musique MP3 et d'images JPEG .....	62



## Sommaire

### Options de menu de configuration du système

Menu d'installation générale .....	63
Verrouillage/déverrouillage de lecture des DVD .....	63
Réglage de luminosité de l'affichage du lecteur .....	63
Programme (non disponible pour les CD d'images/MP3) .....	63-64
Choix de la langue OSD .....	64
Économiseur d'écran – activation/désactivation .....	64
Menu Réglages Audio .....	64
Réglage de la sortie analogique .....	64
Réglages enceintes .....	64
Augmentation de fréquence d'échantillonnage du CD .....	65
Mode nocturne – activation/désactivation .....	65
Menu Réglages vidéo .....	65
Type TV .....	65
Affichage TV .....	65
Réglages couleur .....	66
Menu relatif aux réglages préférentiels .....	67
Choix de la langue doublage, sous-titres et menu disque .....	67
Limitation de lecture en configurant le Contrôle parental .....	67
Contrôle de la lecture (PBC) .....	68
Navigateur MP3/JPEG .....	68
Modification du mot de passe .....	69
Restauration des réglages d'origine .....	69

### Utilisation du tuner

Réglage de la réception de stations radio ....	70
Mémorisation de stations radio .....	70
Utilisation du mode Plug & Play .....	70
Mémorisation automatique .....	71
Mémorisation manuelle .....	71
Sélection d'une station radio mémorisée ....	71
Suppression d'une station radio .....	71

### Commandes de son et de volume

Commandes de son .....	72
Sélection du son surround .....	72
Choix des effets sonores numériques ....	72
Contrôle du volume .....	72

### Autres fonctions

Commutation marche/arrêt .....	73
Mise en circuit du mode actif .....	73
Mise en circuit du mode de veille Eco Power .....	73
Utilisation de la télécommande pour contrôler votre téléviseur .....	73
Enregistrement sur un appareil externe .....	73
Réglage de la minuterie de mise en veille ....	73

### Guide de dépannage .....

### Caractéristiques techniques .....

### Glossaire .....

### Code langue .....

Français



## Informations générales

### Accessoires fournis

Français

Câble Scart



Antenne filaire FM



Antenne-cadre MW



Télécommande et deux piles de type AA (12nc: 3139 258 70031)

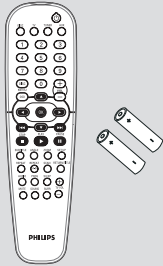

Equerres et vis (5x)



### Accessoires supplémentaires (seulement pour le LX3950W)

Émetteur sans fil

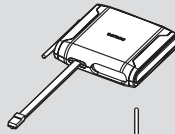

Récepteur sans fil

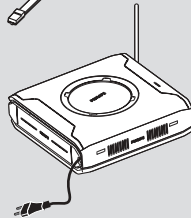

Support pour récepteur sans fil

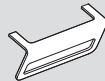

### Informations sur l'entretien et la sécurité

#### Évitez les températures élevées, l'humidité, l'eau et la poussière.

– L'appareil, les piles et les CD ne doivent jamais être exposés à une humidité excessive, à la pluie, à du sable ou à des sources de chaleur (en particulier aux appareils de chauffage ou à un ensoleillement direct). Fermez toujours le tiroir du CD pour éviter que de la poussière ne se dépose sur la lentille.

#### Évitez les problèmes de condensation.

– Il peut arriver que la lentille se couvre de buée quand l'appareil passe soudainement d'un environnement froid à un environnement chaud, rendant la lecture de disque impossible. Laissez l'appareil dans un environnement chaud jusqu'à ce que l'humidité s'évapore.

#### Ne bouchiez pas les aérations.

– N'utilisez pas le lecteur de DVD dans un meuble fermé, laissez environ 10 cm d'espace libre autour de l'appareil afin d'assurer une ventilation adéquate.

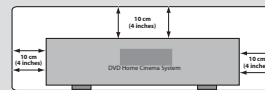

#### Précautions de manipulation des CD

– Pour nettoyer un CD, essuyez-le en ligne droite, du centre vers le bord, en utilisant un chiffon doux qui ne peluche pas. Les produits d'entretien risquent d'endommager le CD.  
– Écrivez seulement du côté imprimé d'un CD-R/CD-RW et seulement avec un feutre à pointe douce.  
– Tenez le CD par le bord, ne touchez pas la surface.

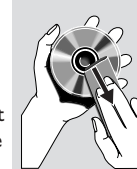

#### Entretien du boîtier

– Utilisez un chiffon doux légèrement imprégné d'un détergent doux. N'utilisez pas de solution contenant de l'alcool, de l'ammoniac ou des produits abrasifs.

#### Trouvez un endroit adéquat.

– Placez l'appareil sur une surface plate, rigide et stable.



## Connexions

### Etape 1: Placement des enceintes et du caisson de basses

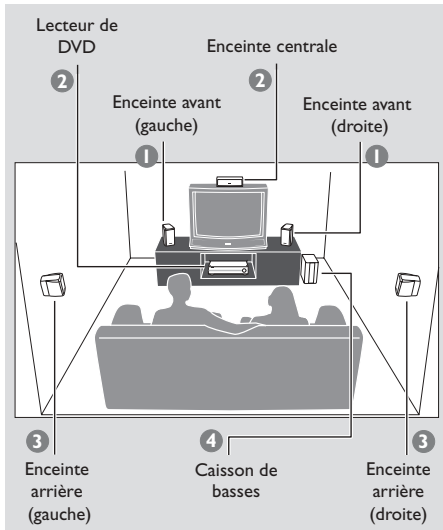

Pour optimiser le son surround, toutes les enceintes (sauf le caisson de basses) doivent être placées à la même distance de la position d'écoute.

- 1 Placez les enceintes avant (gauche et droite) à égale distance du téléviseur, et à un angle de 45° environ par rapport à la position d'écoute.
- 2 Placez l'enceinte centrale au-dessus du téléviseur ou du lecteur de DVD, pour localiser le canal central.
- 3 Placez les enceintes arrière face à face et à hauteur d'oreille lorsque vous êtes en position d'écoute, ou montées sur un mur.
- 4 Placez le caisson de basses au sol, à proximité du téléviseur.

#### Conseils utiles:

- Pour éviter toute interférence magnétique, ne placez pas les enceintes avant trop près de votre téléviseur.
- Laissez un espace d'aération suffisant autour du lecteur de DVD.

### Etape 2: Connexion des enceintes et du caisson de basses

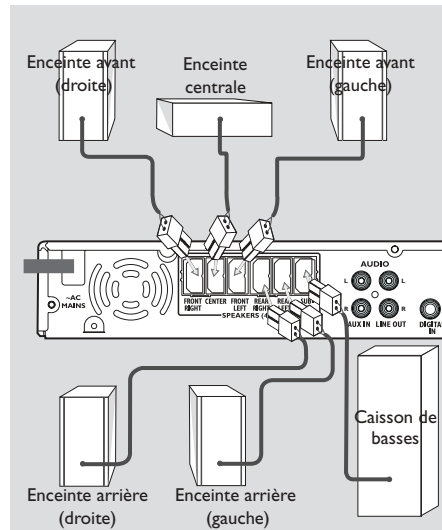

Connectez les enceintes à l'aide des câbles fournis, en veillant à faire correspondre les couleurs des jacks et des câbles.

#### Pour connecter le système sans fil LX3950W, reportez-vous au 'Guide de démarrage rapide' séparé.

L'émetteur et le récepteur sans fil vous permettent de connecter des enceintes sans fil.

#### Conseils utiles:

- Veillez à raccorder correctement les câbles des enceintes. Toute connexion incorrecte risque d'endommager l'appareil en provoquant un court-circuit.
- Pour éviter les bruits gênants, ne placez pas l'émetteur ni le récepteur sans fil trop près du lecteur de DVD, de l'adaptateur secteur, du téléviseur ou d'autres sources radio.

Français





## Connexions

### Etape 3: Raccordement d'un téléviseur

Français

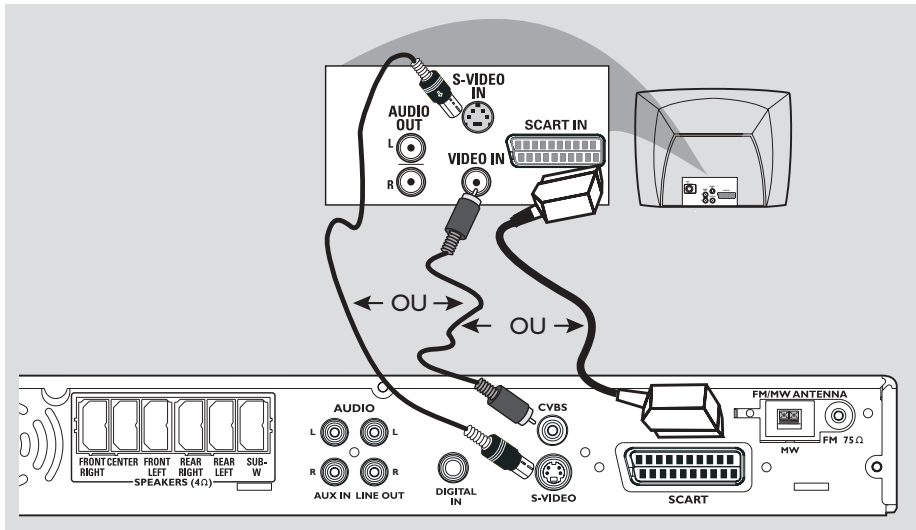

#### IMPORTANT !

- Choisissez la connexion vidéo qui vous convient le mieux parmi les options suivantes, en fonction des possibilités de votre téléviseur.
- Connectez le lecteur de DVD directement au téléviseur.
- La connexion vidéo Périitel (RVB) fournit une qualité d'image supérieure à celle de la connexion S-vidéo. Ces options doivent être disponibles sur votre téléviseur.
- Si les connexions S-vidéo et vidéo Périitel ont été utilisées pour raccorder le lecteur à votre téléviseur, le signal du téléviseur passe automatiquement à PÉRIITEL (SCART) lorsque vous mettez le lecteur de DVD sous tension.

#### Utilisation de la prise Scart

- Utilisez le câble vidéo Scart (noir) pour connecter la prise jack **SCART** du lecteur de DVD aux prises jack d'entrée correspondantes sur le téléviseur.  
*OU*

#### Utilisation du jack S-vidéo

- Utilisez le câble S-vidéo (non fourni) pour connecter le jack **S-VIDEO OUT** du lecteur de DVD à l'entrée S-vidéo **S-VIDEO IN** (parfois appelée Y/C ou S-VHS) sur le téléviseur.  
*OU*

#### Utilisation du jack vidéo CVBS

- Utilisez le câble vidéo composite (jaune - non fourni) pour connecter le jack **CVBS** du lecteur de DVD à l'entrée vidéo **ENTRÉE VIDÉO** (parfois appelée A/V In, Video In, Composite ou Baseband) sur le téléviseur.



## Connexions

### Etape 4: Connexion des antennes FM/MW

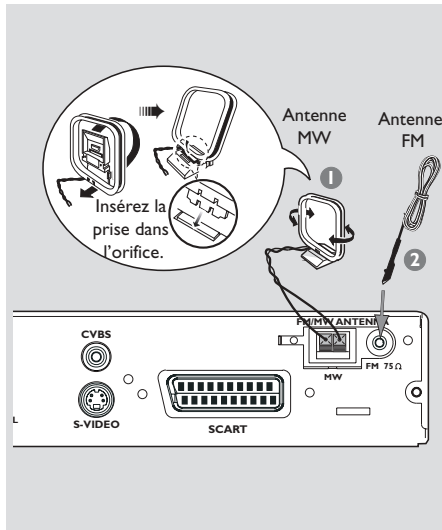

- 1 Connectez l'antenne-cadre MW fournie à la prise **MW**. Placez l'antenne-cadre MW sur une étagère ou accrochez-la à un support ou à un mur.
- 2 Connectez l'antenne FM fournie à la prise **FM**. Sortez l'antenne FM et fixez ses extrémités au mur.

Pour obtenir une meilleure réception stéréo FM, raccordez l'antenne externe FM (non fourni).

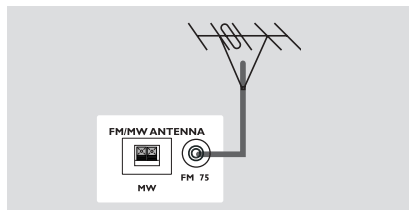

#### Conseils utiles:

- Réglez la position des antennes pour obtenir la meilleure réception possible.
- Placez les antennes le plus loin possible du téléviseur, du magnétoscope et de toute autre source de rayonnements pour éviter les bruits de souffle.

### Etape 5: Connexion du cordon d'alimentation

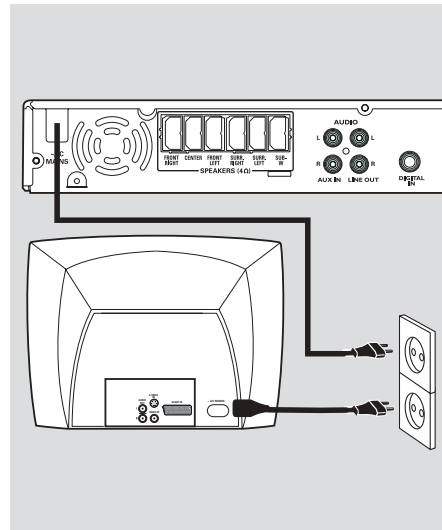

**Une fois toutes les connexions effectuées correctement, branchez le cordon secteur à la prise de courant.**

N'effectuez ni ne modifiez jamais les raccordements lorsque l'appareil est raccordé à l'électricité.

#### Conseil utiles:

- Reportez-vous à cette plaquette d'identification située à l'arrière ou à la base du système pour connaître son modèle et sa tension d'alimentation.

Français





## Connexions (facultatif)

### Connexion d'un magnéscope ou d'un boîtier de câble/satellite

Français

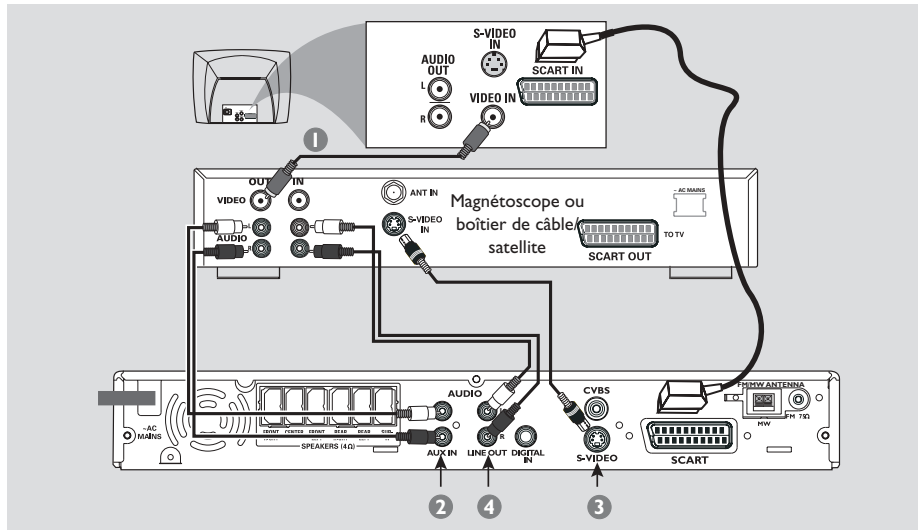

#### Regarder et écouter la lecture

- 1 Connectez le magnéscope ou le boîtier du câble/satellite au téléviseur de la façon indiquée.
- 2 Connectez les jacks **AUX IN (R/L)** aux sorties son **AUDIO OUT** du magnéscope ou du boîtier câble/satellite.

Avant de commencer à utiliser le lecteur, appuyez sur **AUX/DI** sur la télécommande pour sélectionner "AUX", afin d'activer la source d'entrée.

#### Utilisation du magnéscope pour enregistrer la lecture du lecteur de DVD

Certains DVD sont interdits de copie. Vous ne pouvez pas enregistrer ni copier des disques protégés en utilisant un magnéscope.

- 3 Connectez le jack **S-VIDEO** du lecteur de DVD à l'entrée vidéo **S-VIDEO IN** du magnéscope.
- 4 Connectez les jacks **LINE OUT (R/L)** du lecteur de DVD aux entrées son **AUDIO IN** du magnéscope.

Ainsi, vous pourrez faire des enregistrements stéréo analogiques (deux canaux, droit et gauche).

#### Pour regarder un DVD tout en enregistrant,

vous devez connecter le lecteur de DVD à votre téléviseur en utilisant une connexion **SCART** (de la façon indiquée ci-dessus).







## Connexions (facultatif)

### Connexion de composants numériques

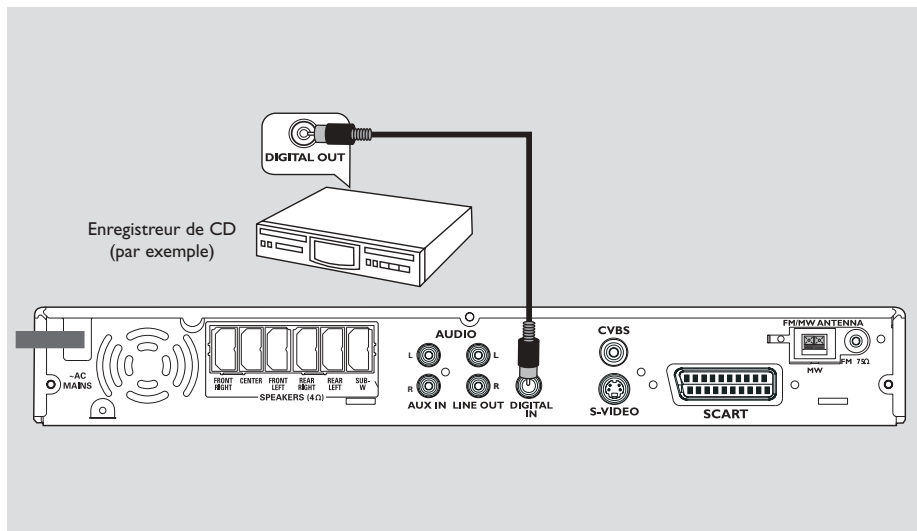

Français

#### Écouter la lecture

- Connectez le jack **DIGITAL IN** du lecteur de DVD à la sortie numérique DIGITAL OUT d'un appareil audionumérique.

Avant de commencer à utiliser le lecteur, appuyez sur **AUX/DI** sur la télécommande pour sélectionner "**DI**", afin d'activer la source d'entrée.

#### Conseils utiles:

- Certains DVD sont interdits de copie. Vous ne pouvez pas enregistrer le disque à l'aide d'un magnéto-scope ou d'un appareil d'enregistrement numérique.
- Vous ne pourrez pas entendre ni enregistrer la lecture d'un SACD ou d'un CD MP3 si vous utilisez la connexion numérique.
- Pour pouvoir lire en utilisant une connexion DIGITAL IN, réglez la sortie numérique de ce lecteur sur format PCM.
- Consultez toujours le mode d'emploi de l'équipement concernant la connexion et l'utilisation.





## Vue d'ensemble du fonctionnement

### Appareil principal et télécommande

Français

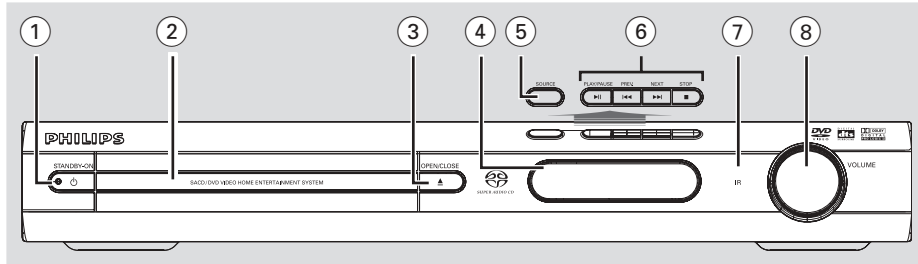

#### ① **STANDBY ON (⏻)**

- Passe en mode veille Eco Power ou met l'appareil sous tension.
- Voyant allumé en mode de veille Eco Power.

#### ② **Tiroir de CD**

- Ouvre/ferme le tiroir de CD.

#### ③ **OPEN-CLOSE ▲**

- Ouvre/ferme le tiroir de CD.

#### ④ **Affichage du lecteur**

#### ⑤ **SOURCE**

- Sélectionne le mode de source actif adéquat : DISC, TV, TUNER ou AUX/DI.
- DISQUE : pour sélectionner le mode de source disque (DISC).
- TV : pour sélectionner le mode de source téléviseur et/ ou \*pour allumer un téléviseur Philips (télécommande uniquement)
- TUNER : alterne entre les bandes FM et MW.
- AUX/DI: alterne entre les modes AUX et DIGITAL IN (entrée numérique).

#### ⑥ **▶ II PLAY-PAUSE**

- DISQUE : démarre/interrupt la lecture.
- TUNER : lance l'installation des stations radio programmées en mode Plug & Play (seulement sur l'appareil principal).

#### ◀◀ **PREV / NEXT** ▶▶

- DISQUE : \*recherche en arrière/en avant ou sélectionne une piste.
- TV : sélectionne la chaîne précédente/ suivante un téléviseur Philips (télécommande uniquement)
- TUNER : règle la fréquence radio vers le haut ou le bas.

#### ■ **STOP**

- Arrête une opération.
- DISQUE : arrête la lecture.
- TUNER : \*efface une station radio mémorisée.

#### ⑦ **iR**

- Pointez la télécommande vers ce capteur.

#### ⑧ **VOLUME (VOL + -)**

- Règle le volume sonore.

### Boutons de commande disponibles seulement sur la télécommande

#### ⑨ **DISC MENU** (en mode Disque uniquement)

- Ouvre ou ferme le menu du contenu du disque.
- Pour la version VCD 2.0 uniquement; En mode arrêt; active/désactive le mode (PBC) de contrôle de lecture. Durant la lecture, permet de revenir au menu principal.

#### ⑩ **OSD MENU** (en mode Disque uniquement)

- Ouvre ou quitte l'affichage sur écran.

#### ⑪ **◀▶ ▲▼**

- Sélectionne la direction des mouvements dans le menu.
- Utilisez ◀▶ pour sélectionner une station radio mémorisée .
- Utilisez ▲▼ pour sélectionner le réglage automatique en mode de source tuner.

\* = Appuyez sur la touche pendant plus de deux secondes.



## Vue d'ensemble du fonctionnement

- ⑫ **ANGLE**
  - Pour sélectionner l'angle de la caméra DVD (s'il existe).
- ⑬ **SUBTITLE**
  - Pour sélectionner la langue des sous-titres.
- ⑭ **REPEAT**
  - Sélectionne divers mode de répétition.
- ⑮ **REPEAT A-B**
  - Répète un passage spécifique d'un disque.
- ⑯ **AUDIO**
  - Sélectionne une langue audio (DVD) ou un canal audio (CD).
- ⑰ **MUTE**
  - Interrompt/relance la reproduction du son.
- ⑱ **PROG**
  - DISQUE : lance la programmation.
  - TUNER : lance \*la programmation de pré-réglage automatique/manuelle.
- ⑲ **SOUND**
  - Sélectionne un effet sonore.
- ⑳ **SLEEP**
  - Règle la fonction de minuterie de mise en veille.
- ㉑ **SURR**
  - Sélectionne surround multicanaux ou mode stéréo.
- ㉒ **TV VOL + -**
  - Règle le volume du téléviseur (téléviseurs Philips uniquement).
- ㉓ **SCAN**
  - Lit les premières secondes de chaque piste/chapitre d'un disque.
- ㉔ **RETURN/TITLE**
  - Pour retourner au menu précédent.
  - Affiche le menu des titres du disque (s'il existe).
- ㉕ **SET UP**
  - Ouvre ou ferme le menu de configuration du lecteur.
- ㉖ **ZOOM**
  - Agrandit une image sur l'écran du téléviseur.

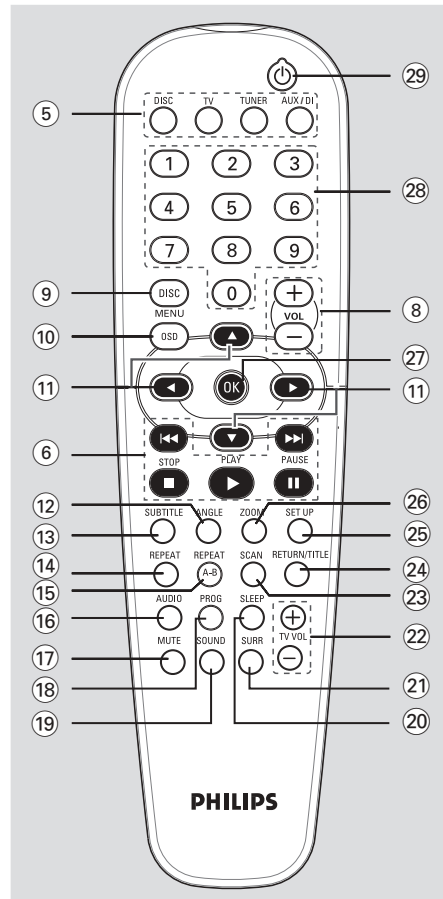

Français

- ㉗ **OK**
  - Confirme la sélection.
- ㉘ **Touches numériques (0-9)**
  - Entre le numéro d'une piste ou d'un titre du disque.
  - Entre le numéro d'une station radio mémorisée.
- ㉙ **⏻**
  - Passe en mode de veille Eco Power.
  - \*Allume/ éteint le téléviseur Philips (en mode téléviseur)

\* = Appuyez sur la touche pendant plus de deux secondes.



## Mise en route

### Etape 1: Installation des piles dans la télécommande

Français

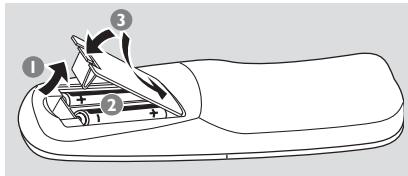

- 1 Ouvrez le compartiment des piles.
- 2 Insérez deux piles de type R06 ou AA, en suivant les indications (+ -) situées à l'intérieur du compartiment.
- 3 Refermez le compartiment.

### Utilisation de la télécommande pour contrôler l'appareil

- 1 Pointez la télécommande directement vers le récepteur (iR) de l'appareil principal.
- 2 Sélectionnez la source que vous souhaitez commander en appuyant sur une des touches de sélection source de la télécommande (par exemple TV, TUNER).
- 3 Sélectionnez ensuite la fonction souhaitée (par exemple ► II, ◀◀, ▶▶).

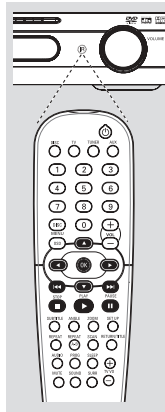

### Etape 2: Réglage du téléviseur

#### IMPORTANT !

Vérifiez que vous avez effectué tous les raccordements nécessaires. (Voir page 46 "Raccordement d'un téléviseur")

- 1 Appuyez sur **SOURCE** jusqu'à ce que "DISC" s'affiche à l'écran (ou appuyez sur **DISC** sur la télécommande).
- 2 Allumez le téléviseur et trouvez son canal d'entrée vidéo. L'écran d'arrière-plan bleu du lecteur de DVD Philips devrait apparaître sur le téléviseur.
  - Généralement, ces canaux se trouvent entre les canaux les plus hauts et les plus bas et s'appellent FRONT, A/V IN ou VIDEO. Pour en savoir plus, reportez-vous au mode d'emploi du téléviseur.
  - Vous pouvez aussi sélectionner le canal 1 de votre téléviseur et appuyer à plusieurs reprises sur le bouton de chaîne suivante, jusqu'à ce que le canal d'entrée vidéo apparaisse.
  - D'autre part, la télécommande du téléviseur peut avoir un bouton ou un commutateur permettant de choisir différents modes vidéo.

#### ATTENTION !

- Retirez les piles de l'appareil si celui-ci doit rester inutilisé longtemps, ou si elles sont épuisées.
- Ne mélangez pas des piles neuves et déjà utilisées, ou des piles de types différents.
- Les piles renferment des substances chimiques et doivent donc être éliminées correctement.



## Mise en route

### Sélection du système de codage couleur qui correspond à votre téléviseur

Pour lire un DVD sur ce lecteur, le système de codage couleur du DVD doit être le même que celui du téléviseur et du lecteur. Avant de modifier le réglage de norme TV, vérifiez que votre téléviseur est compatible avec la norme de couleur TV sélectionnée.

- 1 En mode disque, appuyez sur **SETUP**.
- 2 Appuyez à plusieurs reprises sur **▶** pour sélectionner {VIDEO SETUP PAGE} (PAGE RÉGLAGES VIDÉO).
- 3 Appuyez sur **▲▼** pour sélectionner {TV TYPE} (Type TV) et appuyez sur **▶**.

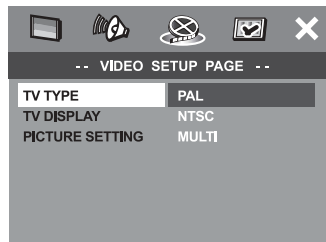

- 4 Appuyez sur **▲▼** pour sélectionner l'une des options ci-dessous :
 

**PAL** – Si votre téléviseur ne peut décoder que le système PAL, choisissez ce mode. Dans ce cas, le signal vidéo d'un disque enregistré en NTSC sera transcodé en PAL.

**NTSC** – Si votre téléviseur ne peut décoder que le système NTSC, choisissez ce mode. Dans ce cas, le signal vidéo d'un disque enregistré en PAL sera transcodé en NTSC.

**MULTI** – Si le téléviseur connecté est compatible avec NTSC et PAL (multisystème), sélectionnez ce mode. Le codage de sortie dépendra du codage couleur du signal vidéo du disque.
- 5 Sélectionnez un élément et appuyez sur **OK**.
  - Suivez les instructions sur l'écran du téléviseur pour confirmer la sélection (s'il y en a une).
  - Si l'écran du téléviseur est vide ou déformé, attendez pendant 15 secondes que l'autoreprise s'active.

### Réglage du format de l'image du téléviseur

Permet de régler l'aspect de l'image du lecteur de DVD en fonction du téléviseur connecté. Le format que vous sélectionnez doit être disponible sur le disque. S'il ne l'est pas, les réglages de configuration de votre téléviseur n'adapteront pas l'image au cours de la lecture.

- 1 En mode disque, appuyez sur **SETUP**.
- 2 Appuyez à plusieurs reprises sur **▶** pour sélectionner {VIDEO SETUP PAGE} (PAGE RÉGLAGES VIDÉO).
- 3 Appuyez sur **▲▼** pour sélectionner {TV DISPLAY} (Affichage TV) et appuyez sur **▶**.

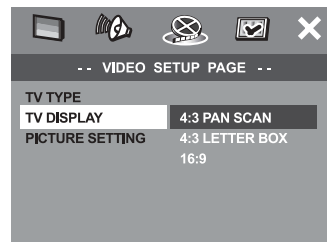

- 4 Appuyez sur **▲▼** pour sélectionner l'une des options ci-dessous :

#### 4:3 PANSCAN

(panoram) – Si vous avez un téléviseur normal et que vous voulez que les deux côtés de l'image soient coupés ou formatés pour tenir dans l'écran.



#### 4:3 LETTERBOX (boîte lettres)

– Si vous avez un téléviseur normal. L'image sera alors affichée sur toute la largeur de l'écran, avec des bandes noires au-dessus et en dessous de l'image.



#### 16:9

– Si vous avez un téléviseur à écran large.



- 5 Sélectionnez un élément et appuyez sur **OK**.

**CONSEILS:** Pour retourner au menu précédent, appuyez sur **◀**.  
Pour quitter le menu, appuyez sur **SETUP**.



## Mise en route

Français

### Etape 3: Sélection de la langue

Vous pouvez choisir une langue de façon à ce que ce lecteur de DVD sélectionne automatiquement cette langue quand vous chargerez un disque. Si la langue choisie n'est pas disponible sur le disque, la langue par défaut du disque sera utilisée à la place. La langue OSD (affichage à l'écran) du menu système sera celle que vous avez choisie, quelles que soient les langues proposées par les divers disques.

#### Choix de la langue OSD

- 1 En mode disque, appuyez sur **SETUP**.
- 2 Appuyez sur **▶** pour sélectionner {GENERAL SETUP PAGE} (PAGE RÉGLAGES GÉNÉRAUX).
- 3 Appuyez sur **▲▼** pour sélectionner {OSD LANGUAGE} (Langue OSD) et appuyez sur **▶**.

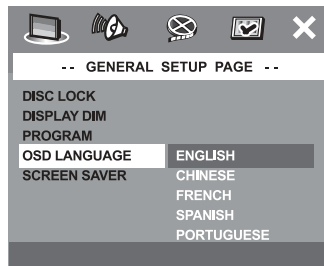

- 4 Appuyez sur **▲▼** pour sélectionner une langue et appuyez sur **OK**.

#### Choix de la langue doublage, sous-titres et menu disque

- 1 Appuyez deux fois sur **■** pour interrompre la lecture (si elle est en cours) et appuyez sur **SETUP**.
- 2 Appuyez à plusieurs reprises sur **▶** pour sélectionner {PREFERENCE PAGE} (PAGE PRÉFÉRENCES)
- 3 Appuyez sur **▲▼** pour sélectionner l'une des options ci-dessous, et appuyez sur **▶**.
  - {AUDIO} (Doublage - son du disque)
  - {SUBTITLE} (Sous-titres du disque)
  - {DISC MENU} (Menu Disque)

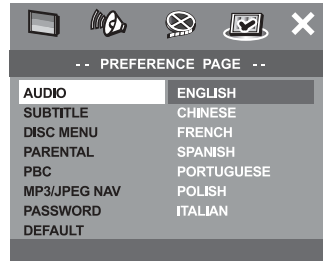

- 4 Appuyez sur **▲▼** pour sélectionner une langue et appuyez sur **OK**.

**Si la langue que vous voulez n'est pas dans la liste, sélectionnez {OTHERS}** (Autres),

Utilisez le **touche numériques (0-9)** de la télécommande pour saisir le code de langue à 4 chiffres 'XXXX' (voir "Code langue" page 223) et appuyez sur **OK** pour confirmer.

- 5 Répétez les étapes 3~4 pour les autres réglages.

**CONSEILS:** Pour retourner au menu précédent, appuyez sur **◀**.  
Pour quitter le menu, appuyez sur **SETUP**.



## Mise en route

### Etape 4: Réglage des canaux des enceintes

Vous pouvez régler le volume et les délais (centrale et surround uniquement) des différentes enceintes. Ces réglages vous permettent d'optimiser le son en fonction de votre environnement et de votre configuration.

#### IMPORTANT !

Appuyez sur le bouton **SURR** de la télécommande pour sélectionner le mode surround multicanaux avant de choisir les réglages des enceintes.

- 1 Appuyez deux fois sur **■** pour interrompre la lecture (si elle est en cours) et appuyez sur **SETUP**.
- 2 Appuyez à plusieurs reprises sur **▶** pour sélectionner {AUDIO SETUP PAGE} (PAGE RÉGLAGES AUDIO).
- 3 Appuyez sur **▲▼** pour sélectionner {SPEAKER SETUP} (Réglages enceintes) et appuyez sur **▶**.

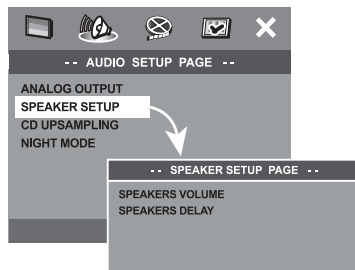

- 4 Acceda al submenú pulsando el botón **▶**.

- 3 Appuyez sur **▲▼** pour sélectionner l'une des options ci-dessous, et appuyez sur **▶**.

{SPEAKERS VOLUME} (Volume Enceintes)  
 – Réglage de volume de chaque enceinte (-6dB ~ +6dB).

SPEAKERS VOLUME SETUP	
FRONT LEFT	0dB
FRONT RIGHT	0dB
CENTER	0dB
SUBWOOFER	0dB
REAR LEFT	0dB
REAR RIGHT	0dB

{SPEAKERS DELAY} (Retard Enceintes)  
 – Durée du retard correspondant à la position/ distance d'écoute des enceintes centrale et surround (1m ~ 10m).

SPEAKERS DELAY SETUP	
CENTER	1.0m
REAR LEFT	1.0m
REAR RIGHT	1.0m

- 6 Appuyez sur **◀▶** pour ajuster les valeurs de ces paramètres à votre préférence personnelle.
- 7 Appuyez sur **OK** pour confirmer.

#### Conseils utiles:

- Utilisez des réglages de délai plus longs quand l'enceinte est plus proche de l'utilisateur que les enceintes avant.
- Le signal de test sera émis automatiquement pour vous aider à vérifier le niveau sonore de chaque enceinte.

Français

**CONSEILS:** Pour retourner au menu précédent, appuyez sur **◀**.  
 Pour quitter le menu, appuyez sur **SETUP**.



## Utilisation des disques

### IMPORTANT !

- Si l'icône de fonction interdite (Ø ou X) s'affiche sur l'écran du téléviseur lorsque vous appuyez sur une touche, cela signifie que cette fonction n'est pas disponible sur le disque en cours de lecture ou à ce moment-là.
- Les disques et lecteurs DVD sont dotés de restrictions relatives aux zones géographiques. Avant de lire un disque, vérifiez qu'il a été conçu pour la même zone géographique que votre lecteur.
- N'appuyez pas sur le tiroir du disque et ne placez pas d'autre objet qu'un CD dans ce tiroir. Vous pourriez provoquer un dysfonctionnement.

### Codes de zone

Les DVD doivent être étiquetés pour toutes les zones (**ALL**) ou pour la **zone 2** pour être lus par ce système DVD. Vous ne pourrez pas lire des disques étiquetés pour d'autres zones.



#### Conseils utiles:

- Certains CD-R/RW ou DVD-R/RW peuvent ne pas être compatibles en raison du type de disque ou des conditions d'enregistrement.
- Si vous ne parvenez pas à lire un disque, retirez-le et essayez d'en lire un autre. Les disques mal formatés ne pourront pas être lus par ce lecteur de DVD.

### CD compatibles

Votre lecteur de DVD Home Cinema peut lire les disques suivants :

- Disques vidéo numérique (DVD)
- CD vidéo (VCD)
- Super CD vidéo (SVCD)
- Super CD audio (SACD)
- Disques vidéo numériques finalisés + enregistrables [réinscriptibles] (DVD+R[W])
- Disques compacts (CD)
- Fichiers MP3, Fichiers Picture (Kodak, JPEG) sur CD-R(W):
  - Format JPEG/ISO 9660
  - Affichage maximum de 30 caractères.
  - Fréquences d'échantillonnage acceptées: 32 kHz, 44,1 kHz, 48 kHz (MPEG-1) 16 kHz, 22,05 kHz, 24 kHz (MPEG-2)
  - Débits acceptés : 32~256 kbps (MPEG-1), 8~160kbps (MPEG-2) débits variables
- Fichiers MPEG-4 sur CD-R[W]:
  - Profil simple
  - Profil simple avancé (640-480)
- Fichier DivX® sur CD-R[W] et DVD+R[W]:
  - DivX 4,x et 5,x
  - GMC (Global Motion Compensation) et Q-Pel (Quarter Pixel) non compatibles

### Lecture de disques

- 1 Appuyez sur **SOURCE** jusqu'à ce que "DISC" s'affiche à l'écran (ou appuyez sur **DISC** sur la télécommande).
- 2 Allumez le téléviseur et trouvez son canal d'entrée vidéo. (Voir page 52 "Réglage du téléviseur").  
→ L'écran d'arrière-plan bleu du lecteur de DVD devrait apparaître sur le téléviseur.
- 3 Appuyez sur **OPEN•CLOSE** ▲ pour ouvrir le tiroir de disque et y charger un disque, puis appuyez à nouveau sur ce bouton pour refermer le tiroir de disque.  
→ Veillez à ce que le côté étiquette soit sur le dessus. Pour les CD double-face, chargez la face que vous voulez lire vers le haut.
- 4 La lecture commencera automatiquement.  
→ Si un menu de disque s'affiche sur le téléviseur, voir page 58 "Utilisation du menu du disque".  
→ Si le disque est bloqué par le contrôle parental, vous devrez saisir votre mot de passe de six chiffres (voir page 67~68).



**CONSEILS:** Avec certains disques, les fonctions décrites ici peuvent ne pas être accessibles. Reportez-vous toujours aux instructions fournies avec les disques.





## Utilisation des disques

### Mode de veille Eco Power automatique

C'est une fonction d'économie d'énergie. Le système passera automatiquement en mode veille Eco Power si vous n'appuyez sur aucune touche pendant 30 minutes après la fin de la lecture d'un disque.

### Commandes de lecture de base

#### Interruption de la lecture

- Pendant la lecture d'un disque, appuyez sur **(II) ►II**.  
→ Pour reprendre la lecture normale, appuyez sur **PLAY ► (►II)**.

#### Sélection d'une autre piste ou d'un autre chapitre

- Appuyez sur **◀◀ / ▶▶** ou servez-vous des **touches numériques (0-9)** pour taper directement le numéro de piste ou de chapitre.  
→ Si la fonction de répétition a été activée, un appui sur les touches **◀◀ / ▶▶** provoque une nouvelle lecture de la même piste ou du même chapitre.

#### Recherche en arrière/en avant

- Tenez enfoncée la touche **◀◀ / ▶▶**, puis appuyez sur **PLAY ► (►II)** pour reprendre la lecture normale.  
→ Pour accélérer la vitesse de recherche, tenez la touche **◀◀ / ▶▶** enfoncée.

#### Arrêt de la lecture

- Appuyez sur **■**.

### Sélection des diverses fonctions de répétition/lecture aléatoire

#### Mode de répétition de la lecture

- Pendant la lecture d'un disque, tenez enfoncé le bouton **REPEAT** pour choisir un mode de lecture.

#### DVD

- RPT ONE (répétition chapitre)
- RPT TT (répétition titre)
- SHUFFLE (aléatoire)
- RPT SHF (répétition aléatoire)
- RPT OFF (désactivation répétition)

#### VCD/SVCD/CD

- RPT ONE (répétition plage)
- RPT ALL (répétition disque)
- SHUFFLE (aléatoire)
- RPT SHF (répétition aléatoire)
- RPT OFF (désactivation répétition)

#### MP3

- RPT FLD (répétition dossier)
- RPT ONE (répétition unique)
- SHUFFLE (répétition aléatoire)
- RPT OFF (désactivation répétition)

#### Conseil utiles:

- Pour les VCD, si le mode PBC est actif, la répétition de la lecture est impossible.

#### Répétition d'un passage

- 1 Pendant la lecture d'un disque, appuyez sur **REPEAT A-B** de la télécommande au point de départ.
- 2 Appuyez à nouveau sur **REPEAT A-B** au point de fin désiré du passage.  
→ Les points A et B ne peuvent être définis qu'à l'intérieur d'un même chapitre ou d'une même piste.  
→ Ce passage se répète alors en continu.
- 3 Appuyez à nouveau sur **REPEAT A-B** pour reprendre la lecture normale.

**CONSEILS:** Avec certains disques, les fonctions décrites ici peuvent ne pas être accessibles. Reportez-vous toujours aux instructions fournies avec les disques.



## Utilisation des disques

### Autres opérations de lecture vidéo (DVD/VCD/SVCD)

Français

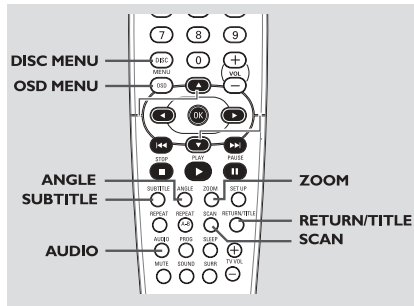

### Utilisation du menu du disque

Lorsque vous insérez certains disques, un menu apparaîtra sur le téléviseur.

#### Pour sélectionner une fonction de lecture ou un élément

- Utilisez les touches ◀▶▲▼ ou les touches numériques (0-9) de la télécommande puis appuyez sur **OK** pour lancer la lecture.

#### Pour entrer dans le menu ou en sortir

- Appuyez sur la touche **DISC MENU** de la télécommande.

### Zoom sur image

Cette fonction permet d'agrandir l'image sur l'écran du téléviseur et d'effectuer un panoramique dans l'image agrandie.

- 1 Pendant la lecture d'un disque, appuyez sur **ZOOM** à plusieurs reprises pour sélectionner le facteur de zoom.
  - Utilisez les touches ◀▶▲▼ pour voir le rfsde de l'image.
  - La lecture se poursuit.
- 2 Appuyez sur **ZOOM** à plusieurs reprises pour rétablir la taille originale de l'image.

### Utilisation du menu OSD

Le menu OSD affiche les informations de lecture du disque (numéro de titre ou de chapitre, temps de lecture écoulé, langue de doublage/sous-titres, etc.). Plusieurs opérations peuvent être effectuées sans interrompre la lecture du disque.

- 1 Pendant la lecture du disque, appuyez sur **OSD MENU**.
  - La liste des informations disponibles sur le disque apparaît sur l'écran du téléviseur.

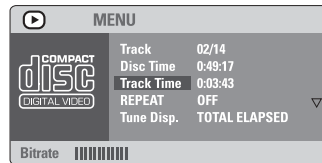
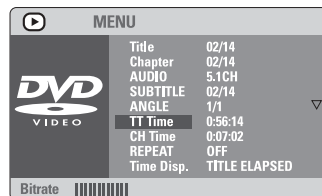

- 2 Appuyez sur ▲▼ pour afficher les informations, puis appuyez sur **OK** pour y accéder.
- 3 Utilisez les touches numériques (0-9) pour saisir le numéro/ l'heure ou appuyez sur ▲▼ pour faire une sélection, puis appuyez sur **OK** pour confirmer.
  - La lecture continuera à l'heure choisie ou au titre/ au chapitre/ à la page sélectionné(e).

**CONSEILS:** Avec certains disques, les fonctions décrites ici peuvent ne pas être accessibles. Reportez-vous toujours aux instructions fournies avec les disques.



## Utilisation des disques

### Reprise de la lecture à partir du dernier point d'arrêt

Vous pouvez relancer la lecture des 10 derniers disques, même si le disque a été éjecté ou que l'appareil a été mis hors tension.

- 1 Chargez l'un des 10 derniers disques.  
→ "LOADING" s'affiche.
- 2 Appuyez sur **PLAY ► (▶II)** pour que la lecture du disque reprenne au dernier point d'arrêt.

### Pour annuler le mode de reprise

- En mode arrêt, appuyez de nouveau sur la touche **■**.

### Avance image par image

- 1 Pendant la lecture d'un disque, appuyez sur **II** de la télécommande.  
→ La lecture sera interrompue et le son sera coupé.
- 2 Appuyez à nouveau sur **II** pour sélectionner l'image suivante.
- 3 Pour revenir à la lecture normale, appuyez sur **PLAY ►**.

### Changement de la langue des pistes son

Cette opération n'est possible qu'avec les DVD gravés avec des bandes son en plusieurs langues, vous pouvez changer de langue pendant la lecture du DVD.

- Appuyez à plusieurs reprises sur **AUDIO** pour sélectionner la langue de doublage désirée.

### Pour les VCD - Changement de canal audio

- Appuyez sur **AUDIO** pour sélectionner les canaux audio disponibles fournis par le disque (STÉRÉO, MONO G, MONO D ou MIXAGE MONO).

### Changement de la langue des sous-titres (DVD seulement)

Cette opération n'est possible qu'avec les DVD gravés avec des sous-titres en plusieurs langues, vous pouvez changer de langue pendant la lecture du DVD.

- Appuyez à plusieurs reprises sur **SUBTITLE** pour sélectionner la langue de sous-titres désirée.

### Changement d'angle de caméra (DVD seulement)

Si le disque contient des séquences qui ont été enregistrées selon différents angles de caméra, vous pouvez voir l'action sous différents points de vue. Le choix des angles dépend du format du disque.

- Appuyez à plusieurs reprises sur **ANGLE** pour sélectionner l'angle désiré.  
→ L'écran affiche alors l'action sous l'angle choisi.

### Sélection d'un titre (DVD seulement)

Certains DVD peuvent contenir plusieurs titres. Si un menu de titres figure sur un disque, vous pouvez faire débiter la lecture à partir du titre de film sélectionné.

- 1 Appuyez sur **RETURN/TITLE**.  
→ Le menu titres du disque s'affiche sur l'écran du téléviseur.
- 2 Utilisez les touches **◀▶ ▲ ▼** ou sur les **touches numériques (0-9)** pour sélectionner une option de lecture.
- 3 Appuyez sur **OK** pour confirmer.

**CONSEILS:** Avec certains disques, les fonctions décrites ici peuvent ne pas être accessibles. Reportez-vous toujours aux instructions fournies avec les disques.



## Utilisation des disques

### Contrôle de la lecture (PBC) (VCD seulement)

La lecture en mode PBC (contrôle de lecture) permet d'utiliser un CD vidéo de manière interactive, à l'aide d'un menu affiché. Cette fonction est également disponible par le menu 'RÉGLAGES PRÉFÉRENCES' (voir page 68).

### Pour les VCD avec fonction contrôle de lecture (PBC) (version 2,0 uniquement)

- En mode arrêt, appuyez sur **DISC MENU** pour alterner entre 'PBC ON' (PBC activé) et 'PBC OFF' (PBC désactivé).
  - Si 'PBC activé' est sélectionné, le menu du disque (s'il existe) s'affiche sur l'écran du téléviseur. Appuyez sur **◀◀ / ▶▶** pour sélectionner une option de lecture, puis appuyez sur **OK** pour confirmer, ou en utilisant sur les touches numériques (0-9).
  - Si vous sélectionnez 'PBC désactivé', le menu index du VCD sera ignoré et la lecture commencera directement au début.

### Prévisualisation (VCD seulement)

- 1 Appuyez sur **SCAN**.
- 2 Appuyez sur **▲▼** pour mettre en surbrillance {TRACK DIGEST} (APERÇU PLAGES), {DISC INTERVAL} (INTERVALLE DISQUE) ou {TRACK INTERVAL} (INTERVALLE PLAGE).
- 3 Appuyez sur **OK** pour ouvrir une option.

SELECT DIGEST TYPE:  
TRACK DIGEST  
DISC INTERVAL  
TRACK INTERVAL

### TRACK DIGEST (Aperçu plages)

Cette fonction réduit l'image de chaque plage pour afficher à l'écran une mosaïque de six images et vous aider à identifier le contenu des plages du disque.

### DISC INTERVAL (Intervalle disque)

Cette fonction sert à diviser un disque en six parties par des intervalles réguliers ; ces parties sont affichées sur une seule page pour vous aider à prévisualiser tout le disque.

### TRACK INTERVAL (Intervalle plage)

Cette fonction sert à diviser une plage en six parties par des intervalles réguliers ; ces parties sont affichées sur une seule page pour vous aider à prévisualiser toute la plage.

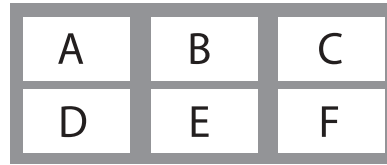

(exemple d'affichage de 6 vignettes)

- 4 Utilisez les touches **◀▶ ▲▼** pour sélectionner une plage, ou les **touches numériques (0-9)** pour saisir le numéro de plage sélectionné à côté de {SELECT} (SÉLECTIONNER).
- 5 Appuyez sur **◀◀ / ▶▶** pour ouvrir la page précédente ou suivante.
- 6 Appuyez sur **OK** pour confirmer.

### Pour quitter la fonction de prévisualisation

- Utilisez les touches **◀▶ ▲▼** pour sélectionner {EXIT} (sortir) et appuyez sur **OK** pour confirmer.

### Pour retourner au menu de prévisualisation

- Utilisez les touches **◀▶ ▲▼** pour sélectionner {MENU} et appuyez sur **OK** pour confirmer.

**CONSEILS:** Avec certains disques, les fonctions décrites ici peuvent ne pas être accessibles. Reportez-vous toujours aux instructions fournies avec les disques.



## Utilisation des disques

### Lecture de fichiers MP3/JPEG/DivX/MPEG-4

Ce lecteur peut lire les fichiers DivX, MPEG-4, MP3, JPEG, VCD et SVCD enregistrés sur disque CD-R/RW CD commercial.

#### IMPORTANT !

Vous devez allumer votre téléviseur et trouver son canal d'entrée vidéo. (Voir page 52 "Réglage du téléviseur")

- 1 Insérez un disque.  
→ Le temps de lecture de la table des matières du CD peut être supérieur à 30 secondes si la configuration du répertoire/fichier est compliquée.  
→ Le menu du disque s'affiche sur l'écran du téléviseur.
- 2 La lecture commencera automatiquement. Sinon, appuyez sur **PLAY** ► (▶II).



#### Sélection d'un dossier et d'une plage/d'un fichier

- 1 Appuyez sur ▲ ▼ pour sélectionner le dossier et appuyez sur **OK** pour l'ouvrir.
- 2 Appuyez sur ▲ ▼ pour sélectionner une option.
- 3 Appuyez sur **OK** pour confirmer.  
→ La lecture commencera à partir du fichier sélectionné jusqu'à la fin du dossier.

Durant la lecture, vous pouvez;

- Appuyez sur ◀◀ / ▶▶ pour sélectionner un(e) autre plage/fichier dans le répertoire sélectionné.
- Pour sélectionner un autre dossier sur le disque, appuyez sur ◀ pour retourner au menu racine, puis appuyez sur ▲▼ pour effectuer votre sélection et appuyez sur **OK** pour confirmer.
- Appuyez un long moment sur la touche **REPEAT** pour accéder à un 'Mode lecture' différent.  
→ REPEAT FOLDER (répétition dossier) : tous les fichiers d'un dossier seront lus continuellement.  
→ REPEAT ONE (répétition unique) : un seul fichier sera lu continuellement.  
→ SHUFFLE (répétition aléatoire) : tous les fichiers du dossier en cours seront lus dans un ordre aléatoire.
- Appuyez sur la touche **II** (▶II) pour interrompre/repandre la lecture.

#### Conseils utiles:

- Certains disques contenant des fichiers MP3/JPEG/DivX/MPEG-4 peuvent être incompatibles en raison de la configuration et des caractéristiques du disque ou des conditions d'enregistrement.
- Il est normal de constater des sautes occasionnelles lors de l'écoute de disques MP3.
- Il est normal qu'il se produise parfois un effet de tramage pendant la lecture d'un MPEG-4/DivX, en raison de la clarté du contenu numérique durant le téléchargement d'Internet.
- Sur les disques multi-sessions comportant différents formats, seule la première session sera disponible.

**CONSEILS:** Avec certains disques, les fonctions décrites ici peuvent ne pas être accessibles. Reportez-vous toujours aux instructions fournies avec les disques.



## Utilisation des disques

### Fonctions spéciales de lecture des disques d'image

#### IMPORTANT !

Vous devez allumer votre téléviseur et trouver son canal d'entrée vidéo. (Voir page 52 "Réglage du téléviseur")

- 1 Insérez un disque d'image (CD Kodak Picture, JPEG).  
→ Si c'est un disque Kodak, le panorama sera activé.  
→ Si c'est un disque JPEG, le menu image s'affichera sur l'écran du téléviseur.
- 2 Appuyez sur ►|| pour démarrer la lecture du diaporama.

#### Prévisualisation

Cette fonction vous permet de connaître le contenu du dossier en cours ou du disque complet.

- 1 Appuyez sur la touche ■ durant la lecture des images.  
→ 12 images miniatures s'affichent sur l'écran du téléviseur.



- 2 Appuyez sur ◀◀ / ▶▶ pour afficher les autres images à la page suivante ou précédente.
- 3 Utilisez les touches ◀▶▲▼ pour mettre en surbrillance une des images et appuyez sur **OK** pour l'afficher,  
*OU*  
Déplacez le curseur pour mettre en surbrillance {SLIDE SHOW} (PRÉS. DIAPORAMA) au bas de la page. La lecture commence à partir de la première image de la page en cours.
- 4 Appuyez sur **DISC MENU** pour retourner au menu CD d'images.

#### Zoom sur image

- 1 Pendant la lecture d'un disque, appuyez sur **ZOOM** à plusieurs reprises pour sélectionner le facteur de zoom.
- 2 Utilisez les touches ◀▶▲▼ pour visualiser l'image grossie.

#### Lecture multi-angle

- Durant la lecture, appuyez sur les touches ◀▶▲▼ pour faire pivoter l'image sur l'écran du téléviseur.

Touche ▲: Inverser l'image verticalement.  
Touche ▼: Inverser l'image horizontalement.  
Touche ◀: Faire pivoter l'image dans le sens antihoraire.  
Touche ▶: Faire pivoter l'image dans le sens horaire.

#### Effets de balayage

- Appuyez sur **ANGLE** à plusieurs reprises pour choisir parmi différents effets de balayage.  
→ Les variations d'effets de balayage apparaissent dans l'angle supérieur gauche de l'écran du téléviseur.

#### Lecture simultanée de fichiers de musique MP3 et d'images JPEG

- 1 Insérez un disque MP3 contenant de la musique et des images.  
→ Le menu du disque s'affiche sur l'écran du téléviseur.
- 2 Sélectionnez une plage MP3.
- 3 Durant la lecture de fichiers de musique MP3, sélectionnez un dossier d'images sur l'écran du téléviseur, puis appuyez sur **PLAY** ► (▶II).  
→ Les fichiers d'image seront lus les uns à la suite des autres jusqu'à la fin du dossier.
- 4 Pour arrêter la lecture simultanée, appuyez sur **DISC MENU** et ensuite sur ■.

#### Conseil utiles:

– La lecture de certains disques MP3 ou JPEG peut subir une distorsion en raison de la configuration et des caractéristiques du disque.

**CONSEILS:** Avec certains disques, les fonctions décrites ici peuvent ne pas être accessibles. Reportez-vous toujours aux instructions fournies avec les disques.



## Options de menu de configuration du système

Le DVD se configure via l'écran du téléviseur, vous permettant de modifier la configuration de votre lecteur de DVD selon vos goûts.

### Menu d'installation générale

- 1 En mode disque, appuyez sur **SETUP**.
- 2 Appuyez sur ◀▶ pour choisir {GENERAL SETUP PAGE} (PAGE RÉGLAGES GÉNÉRAUX).
- 3 Appuyez sur **OK** pour confirmer.

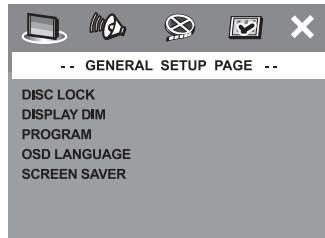

### Verrouillage/déverrouillage de lecture des DVD

Certains DVD ne sont pas codés ou classés par le fabricant. Vous pouvez toutefois empêcher la lecture de certains DVD en les verrouillant ou déverrouillant, sans tenir compte de leur classification. Le lecteur de DVD peut mémoriser les réglages de 40 disques.

- 1 Sur la 'PAGE RÉGLAGES GÉNÉRAUX', appuyez sur ▲▼ pour mettre {DISC LOCK} (Verr. Disque), puis appuyez sur ▶.

#### **LOCK** (Verrouiller)

Sélectionnez cette option pour bloquer la lecture du disque sélectionné. Pour accéder à un disque bloqué, il faudra saisir un mot de passe de 6 chiffres. Le mot de passe par défaut est '136900' (voir page 69 "Modification du mot de passe").

#### **UNLOCK** (Déverrouiller)

Sélectionnez cette option pour déverrouiller le disque et permettre sa lecture future.

- 2 Appuyez sur ▲▼ pour sélectionner un réglage, puis appuyez sur **OK** pour confirmer.

**CONSEILS:** Pour retourner au menu précédent, appuyez sur ◀.  
Pour quitter le menu, appuyez sur **SETUP**.

### Réglage de luminosité de l'affichage du lecteur

Vous pouvez sélectionner différents niveaux de luminosité de l'écran.

- 1 Sur la 'PAGE RÉGLAGES GÉNÉRAUX', appuyez sur ▲▼ pour mettre {DISPLAY DIM} (Lum. Affichage), puis appuyez sur ▶.  
**100%** – Luminosité maximale  
**70%** – Luminosité moyenne  
**40%** – Luminosité faible
- 2 Appuyez sur ▲▼ pour sélectionner un réglage, puis appuyez sur **OK** pour confirmer.

### Programme (non disponible pour les CD d'images/MP3)

Vous pouvez écouter le contenu du disque dans l'ordre qui vous convient, en programmant l'ordre de lecture des pistes. Vous pouvez mémoriser jusqu'à 20 pistes.

- 1 Appuyez sur **PROG.**  
**OU**  
Sur la 'PAGE RÉGLAGES GÉNÉRAUX', appuyez sur ▲▼ pour mettre {PROGRAM} (Programme) en surbrillance, puis appuyez sur ▶ pour sélectionner {INPUT MENU} (Menu entrée).
- 2 Appuyez sur **OK** pour confirmer.

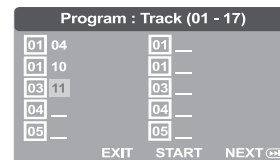

### Introduction d'une plage/chapitre favorite

- 3 Tapez le numéro de la plage/chapitre à l'aide des **touches numériques (0-9)**.
- 4 Utilisez les touches ◀▶ ▲▼ pour placer le curseur sur la position sélectionnée suivante.  
→ Si le numéro de plage/chapitre est supérieur au chiffre dix, appuyez sur ▶▶| pour ouvrir la page suivante et poursuivre la programmation, ou  
→ Appuyez sur ◀▶ ▲▼ pour mettre en surbrillance l'option {NEXT} (Suivant) et appuyez ensuite sur **OK**.





## Options de menu de configuration du système

- 5 Répétez les étapes 3~4 si vous voulez saisir un autre numéro de plage/chapitre.

### Suppression d'une plage/chapitre

- 6 Utilisez les touches ◀▶▲▼ pour placer le curseur sur la plage/chapitre à supprimer.
- 7 Appuyez sur **OK** pour supprimer la plage/chapitre du menu programme.

### Lecture de plages

- 8 Après avoir terminé la programmation, utilisez les touches ◀▶▲▼ pour mettre en surbrillance l'option {START} (Débuter) et appuyez sur **OK**.  
→ Le lecteur de DVD lit les plages sélectionnées dans l'ordre programmé.

### Quitter la lecture du programme

- 9 Dans le menu 'Programme', utilisez les touches ◀▶▲▼ pour mettre en surbrillance l'option {EXIT} (Sortir) et appuyez sur **OK**.

### Choix de la langue OSD

Ce menu contient diverses options de langue d'affichage à l'écran. Pour plus de renseignements, voir page 54.

### Économiseur d'écran – activation/désactivation

Il évite d'endommager l'écran du téléviseur.

- 1 Sur la 'PAGE RÉGLAGES GÉNÉRAUX', appuyez sur ▲▼ pour mettre {SCREEN SAVER} (Économ. écran.), puis appuyez sur ▶.

#### ON (Activé)

Cette option permet d'éteindre l'écran du téléviseur lorsque la lecture est arrêtée ou interrompue pendant plus de 15 minutes.

#### OFF (Désactivé)

L'économiseur d'écran est inactif.

- 2 Appuyez sur ▲▼ pour sélectionner un réglage, puis appuyez sur **OK** pour confirmer.

### Menu Réglages Audio

- 1 En mode disque, appuyez sur **SETUP**.
- 2 Appuyez sur ◀▶ pour choisir {AUDIO SETUP PAGE} (PAGE RÉGLAGES AUDIO).
- 3 Appuyez sur **OK** pour confirmer.

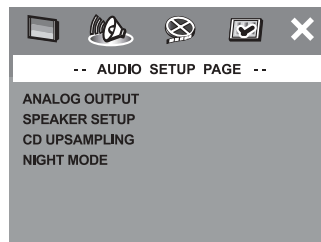

### Réglage de la sortie analogique

Sélectionnez la sortie analogique qui convient le mieux à la lecture du lecteur de DVD. Cette fonction peut également être activée par le biais de la touche SURR de la télécommande.

- 1 Sur la 'PAGE RÉGLAGES AUDIO', appuyez sur ▲▼ pour mettre {ANALOG OUTPUT} (Sortie analogique), puis appuyez sur ▶.

#### STEREO (Stéréo)

Permet de sélectionner la sortie de canal stéréo, le son ne sortant que des deux enceintes avant et du caisson de basses.

#### MULTI-CHANNEL (Multicanal)

Permet d'obtenir une sortie multicanaux.

- 2 Appuyez sur ▲▼ pour sélectionner un réglage, puis appuyez sur **OK** pour confirmer.

### Réglages enceintes

Ce menu contient les divers réglages de votre sortie audio, qui permet au système de réglage des enceintes de reproduire un son surround de haute qualité. Pour plus de renseignements, voir page 55.

**CONSEILS:** Pour retourner au menu précédent, appuyez sur ◀.  
Pour quitter le menu, appuyez sur **SETUP**.





## Options de menu de configuration du système

### Augmentation de fréquence d'échantillonnage du CD

Cette option vous permet de convertir votre CD de musique à une fréquence d'échantillonnage supérieure, à l'aide d'un traitement de signal numérique perfectionné, pour améliorer la qualité du son.

- 1 Sur la 'PAGE RÉGLAGES AUDIO', appuyez sur ▲▼ pour mettre {CD UPSAMPLING} (Aug. fréq. éch.), puis appuyez sur ►.

#### OFF (Désactive)

Sélectionnez cette option pour désactiver le suréchantillonnage du CD.

#### 88.2 kHz (X2)

Sélectionnez cette option pour convertir la fréquence d'échantillonnage des CD en la multipliant par 2.

#### 176.4 kHz (X4)

Sélectionnez cette option pour convertir la fréquence d'échantillonnage des CD en la multipliant par 4.

- 2 Appuyez sur ▲▼ pour sélectionner un réglage, puis appuyez sur OK pour confirmer.

### Mode nocturne - activation / désactivation

Lorsqu'il est activé, les sorties de volume hautes sont adoucies et les sorties de volume basses sont élevées à un niveau audible. Ce mode vous permet de regarder votre film d'action préféré la nuit, sans gêner les autres.

- 1 Sur la 'PAGE RÉGLAGES AUDIO', appuyez sur ▲▼ pour mettre {NIGHT MODE} (mode nocturne), puis appuyez sur ►.

#### ON (Activé)

Sélectionnez cet élément pour diminuer les écarts de volume. Cette fonction n'est disponible que pour les films dotés du mode dolby numérique.

#### OFF (Désactive)

Sélectionnez cet élément quand vous voulez profiter du son surround avec sa piste dynamique complète.

- 2 Appuyez sur ▲▼ pour sélectionner un réglage, puis appuyez sur OK pour confirmer.

**CONSEILS:** Pour retourner au menu précédent, appuyez sur ◀.  
Pour quitter le menu, appuyez sur **SETUP**.

### Menu Réglages vidéo

- 1 En mode disque, appuyez sur **SETUP**.
- 2 Appuyez sur ◀▶ pour choisir {VIDEO SETUP PAGE} (PAGE RÉGLAGES VIDÉO).
- 3 Appuyez sur **OK** pour confirmer.

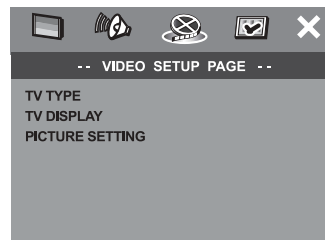

### Type TV

Ce menu contient des options pour sélectionner la norme de couleur qui correspond au téléviseur connecté. Pour plus de renseignements, voir page 53.

### Affichage TV

Ce menu contient des options pour régler le rapport hauteur/ largeur de l'image qui correspond au téléviseur connecté. Pour plus de renseignements, voir page 53.





## Options de menu de configuration du système

### Réglages couleur

Ce lecteur de DVD propose trois réglages de couleur prédéfinis et un réglage que vous pouvez personnaliser.

- 1 Sur la 'PAGE RÉGLAGES VIDÉO', appuyez sur ▲▼ pour mettre {PICTURE SETTING} (Réglages couleur), puis appuyez sur ►.

#### STANDARD

Sélectionnez cette option pour choisir une norme d'image.

#### BRIGHT (Lumineux)

Sélectionnez cette option pour rendre l'image du téléviseur plus lumineuse.

#### SOFT (Doux)

Sélectionnez cette option pour rendre l'image du téléviseur plus douce.

#### PERSONAL (Personnel)

Sélectionnez cette option pour personnaliser les réglages couleur en réglant la luminosité, le contraste, la teinte et la couleur (saturation).

- 2 Appuyez sur ▲▼ pour sélectionner un réglage, puis appuyez sur **OK** pour confirmer.
- 3 Si vous sélectionnez {PERSONAL} (Personnel), passez aux étapes 4~7.  
→ Le menu 'RÉGLAGE IMAGE PERSONNEL' s'affiche.

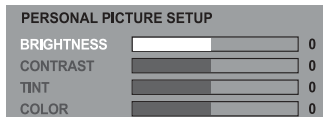

- 4 Appuyez sur ▲▼ pour sélectionner l'une des options ci-dessous :

#### BRIGHTNESS (Lumineux)

Augmentez la valeur pour augmenter la luminosité de votre image ou vice versa. Choisissez zéro (0) pour obtenir un réglage moyen.

#### CONTRAST (Contraste)

Augmentez la valeur pour augmenter la netteté de votre image ou vice versa. Choisissez zéro (0) pour équilibrer le contraste.

#### TINT (Teinte)

Augmentez la valeur pour rendre l'image plus sombre ou vice versa. Choisissez zéro (0) pour obtenir un réglage moyen.

#### COLOUR (Saturation)

Augmentez la valeur pour rehausser la couleur de votre image ou vice versa. Choisissez zéro (0) pour équilibrer la couleur.

- 5 Appuyez sur ◀▶ pour ajuster les valeurs de ces paramètres à votre préférence personnelle.
- 6 Répétez les étapes 4~5 pour régler d'autres options de couleur.
- 7 Appuyez sur **OK** pour confirmer.

**CONSEILS:** Pour retourner au menu précédent, appuyez sur ◀.  
Pour quitter le menu, appuyez sur **SETUP**.



## Options de menu de configuration du système

### Menu relatif aux réglages préférentiels

- 1 Appuyez deux fois sur **■** pour interrompre la lecture (si elle est en cours) et appuyez sur **SETUP**.
- 2 Appuyez sur **◀▶** pour choisir {PREFERENCE PAGE} (PAGE PRÉFÉRENCES).
- 3 Appuyez sur **OK** pour confirmer.

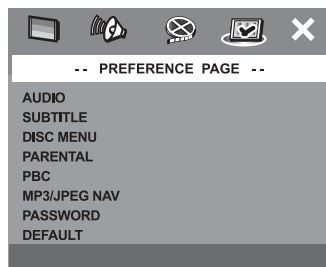

### Choix de la langue doublage, sous-titres et menu disque

Ces menus contiennent plusieurs options de langue de doublage, sous-titres et menu disque, qui peuvent être enregistrées sur le DVD. Pour plus de renseignements, voir page 54.

### Limitation de lecture en configurant le Contrôle parental

Les films sur DVD peuvent comporter des scènes non adaptées aux enfants. C'est la raison pour laquelle certains disques sont dotés de la fonction de "Contrôle Parental" s'appliquant à la totalité du disque ou à certaines scènes. Les scènes sont classées par degrés allant de 1 à 8 et des scènes de substitution, plus appropriées, sont également prévues sur le disque. Le classement dépend du pays. La fonction de "Contrôle Parental" vous permet d'empêcher vos enfants de voir certains films ou de leur montrer des films avec des scènes de substitution.

- 1 Sur la 'PAGE PRÉFÉRENCES', appuyez sur **▲▼** pour mettre {PARENTAL} (Parental), puis appuyez sur **▶**.

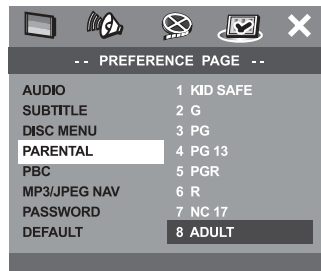

- 2 Appuyez sur **▲▼** pour sélectionner un niveau de classification pour le disque inséré et appuyez sur **OK**.  
→ Pour désactiver le contrôle parental et pouvoir regarder tous les disques, choisissez {1 KID SAF} (1 Pour Enfant).
- 3 Utilisez le **touches numériques (0-9)** pour saisir le code à six chiffres (voir page 69 "Modification du mot de passe").  
→ Les DVD classés au-dessus du niveau que vous avez sélectionné ne pourront pas être regardés, sauf si vous tapez votre mot de passe de six chiffres.

Français

**CONSEILS:** Pour retourner au menu précédent, appuyez sur **◀**.  
Pour quitter le menu, appuyez sur **SETUP**.



## Options de menu de configuration du système

### Explications du classement

**1 KID SAFE – 2 G** (1 Pour Enfant - 2 tous Publics)  
– Tous publics ; considéré comme film pour tous publics.

**3 PG** (3 Accord Par.)

– Avis parental recommandé.

**4 PG13** (4 Pas Moins 13)

– Film non recommandé aux moins de ans.

**5 PGR – 6 R** (5 Par. Indisp. - 6 Adultes)

– Non recommandé aux moins de 17 ans ou uniquement en présence d'un adulte.

**7 NC-17** (7 Pas Moins 17)

– Non recommandé aux moins de 17 ans.

**8 ADULT** (8 Adultes)

– Contenu réservé aux adultes ; film réservé aux adultes du fait d'un contenu de nature sexuelle ou violente, ou du langage.

#### Conseils utiles:

– Les disques CD-Vidéo, SVCD et CD n'ont pas d'indication de niveau : le contrôle parental est donc sans effet sur ces disques comme sur la plupart des DVD illégaux.

– Certains DVD ne sont pas codés selon un niveau de contrôle parental, bien que la classification du film soit imprimée sur la jaquette. Dans ce cas, la fonctionnalité de contrôle parental ne peut pas être utilisée.

### Contrôle de la lecture (PBC)

Cette option peut être PBC ACTIVÉE ou PBC DÉACTIVÉE seulement pour les VCD (version 2.0 uniquement) ayant une fonction de contrôle de lecture. Pour plus de renseignements, voir page 60.

### Navigateur MP3/JPEG

Le navigateur MP3/JPEG peut être réglé seulement si un menu est enregistré sur le disque. Il vous permet de sélectionner différents menus d'affichage pour naviguer facilement.

- 1 Sur la 'PAGE PRÉFÉRENCES', appuyez sur ▲▼ pour mettre {MP3/JPEG NAV} (Nav. MP3/JPEG), puis appuyez sur ►.

#### **WITHOUT MENU** (Sans menu)

Sélectionnez cette option pour afficher tous les fichiers contenus sur le CD MP3/ images.

#### **WITH MENU** (Avec menu)

Sélectionnez cette option pour afficher le menu de dossiers du CD MP3/ images.

- 2 Appuyez sur ▲▼ pour sélectionner un réglage, puis appuyez sur **OK** pour confirmer.

**CONSEILS:** Pour retourner au menu précédent, appuyez sur ◀.  
Pour quitter le menu, appuyez sur **SETUP**.



## Options de menu de configuration du système

### Modification du mot de passe

Le même mot de passe est utilisé pour le Contrôle parental et le Verrouillage disque. Entrez votre mot de passe de six chiffres lorsque vous y êtes invité à l'écran. Le mot de passe par défaut est **136900**.

- 1 Sur la 'PAGE PRÉFÉRENCES', appuyez sur ▲▼ pour mettre {PASSWORD} (mot de passe) en surbrillance, puis appuyez sur ► pour sélectionner {CHANGE} (changer).

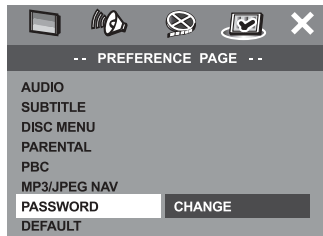

- 2 Appuyez sur **OK** pour ouvrir la page 'Password Change' (Page modification mot passe).

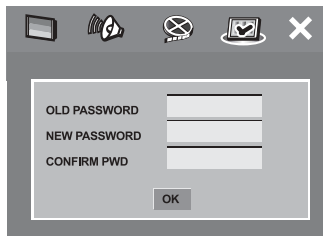

- 3 Utilisez les **touches numériques (0-9)** pour saisir votre ancien code à 6 chiffres.  
→ La première fois, tapez le code '**136900**'.  
→ Si vous avez oublié votre code à 6 chiffres, tapez '**136900**'.
- 4 Saisissez votre nouveau code de 6 chiffres.
- 5 Saisissez votre nouveau code de 6 chiffres une seconde fois pour confirmer.  
→ Le nouveau code à 6 chiffres entre en vigueur.
- 6 Appuyez sur **OK** pour confirmer.

### Restauration des réglages d'origine

Si vous sélectionnez la fonction 'Régl. par défaut', toutes les options et vos réglages personnels reviendront aux réglages d'usine par défaut, sauf votre mot de passe Code parental.

- 1 Sur la 'PAGE PRÉFÉRENCES', appuyez sur ▲▼ pour mettre {DEFAULT} (Par défaut) en surbrillance, puis appuyez sur ► pour sélectionner ► pour sélectionner {RESET} (Réinitialis).
- 2 Appuyez sur **OK** pour confirmer.  
→ Tous les éléments du menu de configuration reviennent à leurs réglages par défaut.

Français

**CONSEILS:** Pour retourner au menu précédent, appuyez sur ◀.  
Pour quitter le menu, appuyez sur **SETUP**.



## Utilisation du tuner

**IMPORTANT !**  
Vérifiez que les antennes FM et MW sont connectées.

### Réglage de la réception de stations radio

- 1 Appuyez sur l'option **TUNER** de la télécommande (ou appuyez sur commande **SOURCE** de la façade) pour sélectionner "FM" ou "MW".
- 2 Appuyez brièvement sur la touche ▲▼ de la télécommande.  
→ "SEARCH" s'affiche.  
→ La station radio suivante sera automatiquement sélectionnée.
- 3 Pour sélectionner une station dont la réception est faible, appuyez brièvement sur les touches ◀◀ / ▶▶ autant de fois que nécessaire pour obtenir la meilleure réception possible.

*Conseil utiles:*  
– Si la station radio FM émet des données RDS (Radio Data System), le nom RDS de la station sera affiché et enregistré.

### Mémorisation de stations radio

Vous pouvez mémoriser jusqu'à 20 FM et 10 MW stations radio.

*Conseils utiles:*

- L'appareil quittera le mode mémorisation si vous n'appuyez sur aucun bouton pendant 20 secondes.
- Si aucune fréquence stéréo n'est détectée en mode Plug & Play, "CHECK ANTENNA" (vérifier antenne) s'affichera.

### Utilisation du mode Plug & Play

Le mode Plug & Play vous permet de mémoriser toutes les stations radio disponibles automatiquement.

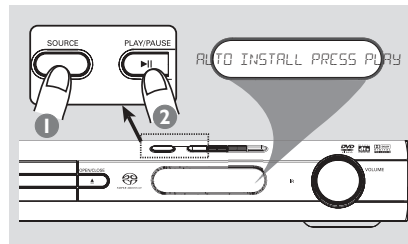

- 1 Lors du premier réglage, appuyez sur **SOURCE** pour sélectionner le mode Tuner.  
→ "AUTO INSTALL PRESS PLAY" (installation automatique – appuyez sur PLAY) s'affichera.
- 2 Appuyez sur ▶|| de la façade pour commencer l'installation.  
→ "INSTALL TUNER" (installation du tuner) s'affiche.  
→ Une fois cette opération terminée, vous entendrez la dernière station radio captée.  
→ Les bandes FM seront stockées, suivies des bandes MW.



## Utilisation du tuner

### Mémorisation automatique

Vous pouvez lancer la mémorisation automatique à partir d'un numéro de pré-réglage sélectionné.

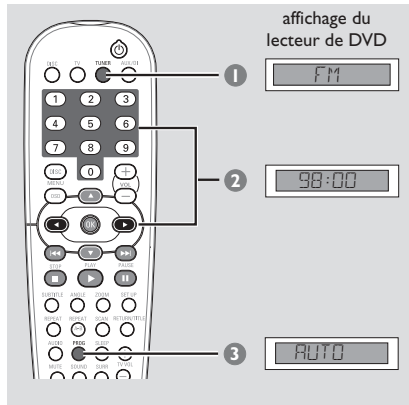

- 1 Appuyez sur **TUNER** de la télécommande pour sélectionner "FM" ou "FM2".
- 2 Appuyez sur ◀ ▶ ou servez-vous des **touches numériques (0-9)** pour sélectionner un numéro de présélection pour commencer.
- 3 Maintenez enfoncé le bouton **PROG** jusqu'à ce que "AUTO" (automatique) s'affiche.  
→ Si une station radio est mémorisée sous un des numéros, elle ne sera pas mémorisée une nouvelle fois sous un autre numéro.  
→ En cas d'absence de numéro mémorisé, la mémorisation de présélection (1) et toutes les anciennes présélections mémorisées seront prioritaires.

### Mémorisation manuelle

Elle vous permet de mémoriser seulement vos stations radio préférées.

- 1 Réglez la réception de la station désirée (voir "Réglage de la réception de stations radio").
- 2 Appuyez sur **PROG**.
- 3 Appuyez sur ◀ ▶ ou servez-vous des **touches numériques (0-9)** pour sélectionner un numéro de présélection.
- 4 Appuyez à nouveau sur la touche **PROG** pour mémoriser.

### Sélection d'une station radio mémorisée

- Appuyez sur ◀ ▶ ou servez-vous des **touches numériques (0-9)** pour sélectionner un numéro de présélection.  
→ La plage de fréquence et le numéro mémorisé suivi de la fréquence radio s'affichent.

### Suppression d'une station radio

- Maintenez enfoncé le bouton ■ jusqu'à ce que "FMXX DELETED" ou "FMXX DELETED" (présélection supprimée) s'affiche.  
→ La station radio présélectionnée actuelle sera supprimée.



## Commandes de son et de volume

### Commandes de son

#### IMPORTANT !

Pour obtenir un son surround correct, veillez à ce que les enceintes et le caisson de basses soient correctement connectés (voir page 45).

#### Sélection du son surround

- Appuyez sur **SURR** pour sélectionner : MULTICHANNEL (MULTICANAUX) ou STEREO (STÉRÉO).
  - La disponibilité des modes surround dépend du nombre d'enceintes utilisées et du son provenant du disque.
  - Les enceintes du centre et surround fonctionnent seulement quand le lecteur de DVD Home Cinema est en mode multicanal.
  - Les modes de sortie disponibles en multicanal sont : Dolby Digital, DTS (Digital Theater Systems) Surround et Dolby Pro Logic II.
  - Les enregistrements effectués en stéréo normale produiront un léger effet surround s'ils sont écoutés dans ce mode. Toutefois, avec les sources mono (son de canal unique), aucun son ne sera produit par les enceintes surround.

#### Conseil utiles:

– Vous ne pourrez pas sélectionner le mode de son surround si le menu système/le menu est désactivé.

#### Choix des effets sonores numériques

Sélectionnez des effets sonores numériques qui correspondent au contenu du disque ou qui optimisent le son du style musical que vous écoutez.

- Appuyez sur la touche **SOUND** de la télécommande.

Lors de la lecture de disques de film ou en mode TV, choisissez parmi : CONCERT, DRAMA, ACTION ou SCI-FI.

Lors de l'écoute de disques de musique, du tuner ou du mode AUX/DI, choisissez parmi : ROCK, DIGITAL, CLASSIC ou JAZZ.

#### Conseil utiles:

– Pour obtenir un son plat, sélectionnez CONCERT ou CLASSIC.

### Contrôle du volume

- Faites tourner le bouton **VOLUME** (ou appuyez sur **VOL + / -** de la télécommande) pour augmenter ou diminuer le volume sonore.
  - "VOL MIN" est le niveau de volume minimum et "MAX VOL MAX" est le niveau de volume maximum.

#### Pour couper le son provisoirement

- Appuyez sur **MUTE** de la télécommande.
  - La lecture se poursuit, mais le son est inaudible et le message "MUTE" (son coupé) est affiché.
  - Pour restaurer le volume, appuyez à nouveau sur la touche MUTE ou augmentez le niveau du volume.





## Autres fonctions

### Commutation marche/arrêt

#### Mise en circuit du mode actif

- Appuyez sur **SOURCE** pour sélectionner :  
DISC → FM → MW → TV → AUX →  
DI → DISC ....

OU

Appuyez sur **DISC, TV, TUNER** ou **AUX/DI** sur la télécommande.

#### Mise en circuit du mode de veille Eco Power

- Appuyez sur **STANDBY ON** (⏻).  
→ L'affichage se vide.

### Utilisation de la télécommande pour contrôler votre téléviseur

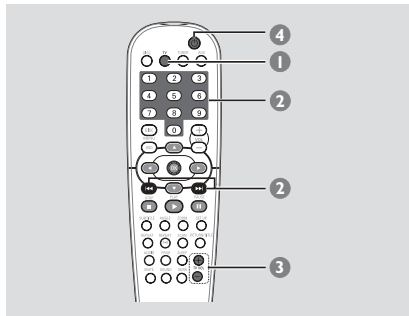

- Tenez enfoncée la touche **TV** pour allumer votre téléviseur.
- Appuyez sur **◀◀ / ▶▶** ou servez-vous des **touches numériques (0-9)** pour sélectionner le canal du téléviseur.
- Appuyez sur les touches **TVVOL + / -** pour régler le volume sonore du téléviseur.
- Tenez enfoncée la touche **⏻** pour éteindre votre téléviseur.

#### Conseil utiles:

– Lorsque vous regardez des émissions TV ou AUX/DI, appuyez sur les boutons TV ou AUX/DI de la télécommande pour mettre le lecteur de DVD en mode TV ou AUX/DI afin d'entendre le son.

### Enregistrement sur un appareil externe

- Connectez l'appareil d'enregistrement externe à **LINE OUT**. (Voir pages 48 "Connexions (facultatifs)").
- Sélectionnez la source que vous voulez enregistrer sur votre lecteur de DVD (DISC, TUNER, TV ou AUX/DI) et lancer la lecture (si nécessaire).
- Pour optimiser l'enregistrement, appuyez sur **SOUND** pour sélectionner 'CLASSIC' (classique) ou 'CONCERT' et appuyez sur **SURR** pour sélectionner 'STEREO' (stéréo).
- Commencez à enregistrer sur l'appareil d'enregistrement externe.

#### Conseil utiles:

– Reportez-vous au mode d'emploi de l'appareil connecté pour en savoir plus.

### Réglage de la minuterie de mise en veille

La minuterie de mise en veille permet de passer automatiquement en mode veille Eco Power à une heure prédéterminée.

- Appuyez sur **SLEEP** sur la télécommande à plusieurs reprises jusqu'à ce vous obteniez l'heure d'arrêt programmée désirée.  
→ Les sélections apparaissent dans l'ordre suivant (durées en minutes) :  
15 → 30 → 45 → 60 → OFF → 15...  
→ **SLEEP** s'affichera sur l'écran, sauf si "OFF" (désactivé) est sélectionné.  
→ Avant que l'appareil passe en mode veille Eco Power, un compte à rebours de 10 secondes s'affichera.  
"SLEEP 10" → "SLEEP 9"... →  
"SLEEP 1" → "SLEEP"

#### Pour annuler la minuterie de mise en veille

- Appuyez à plusieurs reprises sur la touche **SLEEP** jusqu'à ce que le message "OFF" s'affiche, ou appuyez sur **STANDBY ON** (⏻).



## Guide de dépannage

### AVERTISSEMENT

**Vous ne devez en aucun cas tenter de réparer vous-même l'appareil, car la garantie serait alors annulée. N'ouvrez pas l'appareil en raison des risques d'électrocution**

**En cas de problème, vérifiez au préalable les points ci-dessous avant de faire réparer l'appareil. Si vous ne parvenez pas à résoudre le problème en suivant ces conseils, consultez votre revendeur ou votre centre Philips.**

Français

Problème	Solution
<b>Pas d'alimentation.</b>	<ul style="list-style-type: none"> <li>– Vérifiez que le cordon secteur est correctement branché.</li> <li>– Appuyez sur STANDBY ON sur la façade du lecteur de DVD pour l'allumer.</li> </ul>
<b>Pas d'image.</b>	<ul style="list-style-type: none"> <li>– Reportez-vous au mode d'emploi du téléviseur pour sélectionner le canal d'entrée vidéo adéquat. Faites défiler les canaux du téléviseur jusqu'à ce que vous voyiez les images du DVD.</li> <li>– Appuyez sur la touche DISC de la télécommande.</li> </ul>
<b>Image totalement distordue ou noir et blanc.</b>	<ul style="list-style-type: none"> <li>– Si ce problème se produit lorsque vous modifiez le réglage 'TYPE TV', attendez pendant 15 secondes que l'autoreprise s'active.</li> <li>– Vérifiez les connexions vidéo.</li> <li>– Il arrive que l'image présente une légère distorsion. Ce n'est pas un dysfonctionnement.</li> <li>– Nettoyez le disque.</li> </ul>
<b>Le rapport hauteur/ largeur de l'image ne peut pas être modifié, bien que le type d'écran de téléviseur ait été sélectionné.</b>	<ul style="list-style-type: none"> <li>– Le rapport hauteur/largeur de l'image est défini sur le DVD.</li> <li>– Selon le modèle de téléviseur, il est parfois impossible de modifier le format de l'image.</li> </ul>
<b>Pas de son, ou son distordu.</b>	<ul style="list-style-type: none"> <li>– Réglez le volume.</li> <li>– Vérifiez les réglages et les connexions des enceintes.</li> <li>– Appuyez sur la touche source correcte de la télécommande (TV ou AUX/DI, par exemple) pour sélectionner l'appareil que vous voulez écouter à travers le lecteur de DVD.</li> </ul>
<b>Le lecteur de DVD ne démarre pas.</b>	<ul style="list-style-type: none"> <li>– Insérez un disque lisible de façon correcte, face gravée vers le bas. Le DVD+R/CD-R doit être finalisé.</li> <li>– Vérifiez le type de disque, le système de codage couleur et le code de zone.</li> <li>– Vérifiez que la surface du disque ne comporte pas d'éraflures ni de taches.</li> <li>– Appuyez sur SETUP pour désactiver l'écran de menu.</li> <li>– Il vous faudra peut-être saisir le mot de passe pour modifier le niveau de classification du contrôle parental ou déverrouiller le disque pour le lire.</li> <li>– De la condensation s'est formée sur la lentille. Retirez le disque et laissez l'appareil allumé pendant une heure environ.</li> </ul>



## Guide de dépannage

Problème	Solution
<b>Certaines fonctions ne peuvent pas être activées, telles que les angles, les sous-titres et le son multilingue.</b>	<ul style="list-style-type: none"> <li>- Ces fonctions peuvent ne pas être disponibles sur le DVD.</li> <li>- La langue utilisée pour le son ou les sous-titres ne peut pas être modifiée sur ce DVD.</li> </ul>
<b>Impossible de sélectionner certains éléments du menu configuration/ système.</b>	<ul style="list-style-type: none"> <li>- Appuyez deux fois sur STOP avant de sélectionner le menu configuration/ système.</li> <li>- Sur certains disques, quelques éléments ne peuvent pas être sélectionnés.</li> </ul>
<b>Aucun son ne provient des enceintes centrale ou surround.</b>	<ul style="list-style-type: none"> <li>- Vérifiez que les enceintes arrière ou centrale sont connectées correctement.</li> <li>- Appuyez sur la touche SURR pour sélectionner le son surround correct.</li> <li>- Vérifiez que la source que vous écoutez est enregistrée ou diffusée en son surround (DTS, Dolby Digital, etc.).</li> <li>- L'émetteur et le récepteur sans fil doivent utiliser la même fréquence d'émission.</li> </ul>
<b>La réception radio est mauvaise.</b>	<ul style="list-style-type: none"> <li>- Si le signal est trop faible, réglez l'antenne ou connectez une antenne externe pour obtenir une meilleure réception.</li> <li>- Eloignez l'appareil de votre téléviseur et de votre magnétoscope.</li> <li>- Réglez la réception sur une fréquence correctement reçue.</li> <li>- Eloignez l'antenne de l'appareil électrique qui provoque le souffle.</li> </ul>
<b>La télécommande ne fonctionne pas correctement.</b>	<ul style="list-style-type: none"> <li>- Sélectionnez la source (DISC ou TUNER, par exemple) avant d'appuyer sur le bouton de fonction (▶  , ◀◀, ▶▶).</li> <li>- Réduisez la distance entre la télécommande et l'appareil.</li> <li>- Remplacez les piles.</li> <li>- Pointez la télécommande directement vers le capteur infrarouge.</li> <li>- Vérifiez que les piles ont été mises en place correctement.</li> </ul>
<b>Impossible de lire le format de fichier DivX.</b>	<ul style="list-style-type: none"> <li>- Vérifiez que le fichier DivX a été codé en mode Home Theater avec un codeur DivX 5.x</li> </ul>
<b>La lecteur de DVD ne fonctionne pas.</b>	<ul style="list-style-type: none"> <li>- Déconnectez le câble d'alimentation de la prise d'électricité pendant quelques minutes. Reconnectez le câble d'alimentation et essayez de nouveau de l'utiliser.</li> </ul>

Français





## Caractéristiques techniques

### SECTION AMPLIFICATEUR

Puissance de sortie	
- Avant	50 W RMS / canal
- Arrière	50 W RMS / canal
- Centrale	50 W RMS
- Caisson de basses	75 W RMS
Distorsion de fréquence	20 Hz – 20 kHz / –3 dB
Rapport signal à bruit	> 65 dB (CCIR)
Sensibilité d'entrée	
- Entrée AUX	900 mV
- Entrée Digital	450 mV

### SECTION TUNER

Gamme de fréquences	FM 87,5 – 108 MHz (intervalles de 50 kHz) MW 531 – 1602 kHz (intervalles de 9 kHz)
Seuil de sensibilité 26 dB	FM 20 dB MW 4 µV/m
Taux de rejet de l'image	FM 25 dB MW 28 dB
Taux de rejet FI	FM 60 dB MW 24 dB
Rapport signal à bruit	FM 60 dB MW 40 dB
Taux de suppression AM	FM 30 dB
Distorsion harmonique	FM mono 3 % FM stéréo 3 % MW 5 %
Distorsion de fréquence	FM 63 Hz – 10 kHz / ±6 dB
Séparation stéréo	FM 26 dB (1 kHz)
Seuil stéréo	FM 23,5 dB

### SECTION DISQUE

Type de laser	Semi-conducteur
Diamètre du disque	12 cm/8 cm
Décodage vidéo	MPEG-2 / MPEG-1 / MPEG-4 / Div X4 & 5
Vidéo CNA	12 Bits
Système de codage couleur	PAL/NTSC
Format vidéo	4:3/16:9
Signal/bruit vidéo	56 dB (minimum)
Sortie vidéo composite	1,0Vp-p, 75 Ω
Sortie S-vidéo	Y – 1,0V Vp-p, 75 Ω C – 0,286V Vp-p, 75 Ω
Audio CNA	24 bits/96 kHz
Distorsion de fréquence	4 Hz – 20 kHz (44,1 kHz) 4 Hz – 22 kHz (48 kHz) 4 Hz – 44 kHz (96 kHz)
PCM	IEC 60958
Dolby Digital	IEC 60958, IEC 61937
DTS	IEC 60958, IEC 61937
Convertisseur SACD D/A	DSD
Fréquence déconnexion SACD	30 kHz

### APPAREIL PRINCIPAL

Tension d'alimentation	220 – 240 V; 50 Hz
Consommation	80 W
Dimensions (l x h x p)	360 mm x 55 mm x 325 mm
Poids	3 kg

### ENCEINTES AVANT

Appareil	bidirectionnel, système enclos
Impédance	4 Ω
Tweeter	enceinte d'aigu à dôme conique 18 mm
Distorsion de fréquence	120 Hz – 20 kHz
Dimensions (l x h x p)	92 mm x 170 mm x 64 mm
Poids	0,73 kg/chacune

### ENCEINTE ARRIÈRE

Appareil	bidirectionnel, système enclos
Impédance (LX3900SA)	4 Ω
Impédance (LX3950W)	8 Ω
Tweeter	enceinte d'aigu à dôme conique 18 mm
Distorsion de fréquence	120 Hz – 20 kHz
Dimensions (l x h x p)	92 mm x 170 mm x 64 mm
Poids	0,73 kg/chacune

### ENCEINTE CENTRALE

Appareil	3-directionnel, système enclos
Impédance	4 Ω
Tweeter	enceinte d'aigu à dôme conique 18 mm
Distorsion de fréquence	120 Hz – 20 kHz
Dimensions (l x h x p)	245 mm x 92 mm x 68 mm
Poids	1,3 kg

### CAISSON DE BASSES

Appareil	Système réfléchit de graves
Impédance	4 Ω
Tweeter	woofer 6,5"
Distorsion de fréquence	30 Hz – 120 Hz
Dimensions (l x h x p)	154 mm x 361 mm x 350 mm
Poids	4,2 kg

### SYSTÈME SANS FIL (SEULEMENT POUR LE LX3950W)

Tension d'alimentation	220 – 240V; 50Hz/60Hz
Fréquence d'émission	863,3 MHz – 864,5 MHz
Canal d'émission	4
Dimensions (l x h x p)	
- Émetteur sans fil	131 mm x 34 mm x 130 mm
- Récepteur sans fil	207 mm x 55 mm x 186 mm
Poids	1,12kg

Caractéristiques sujettes à modifications sans avis préalable.



## Glossaire

**Analogique:** Son qui n'a pas été transformé en nombres. Le son analogique varie, alors que le son numérique a des valeurs numériques spécifiques. Ces jacks envoient le son à travers deux canaux, le gauche et le droit.

**Chapitre:** Sections d'une image ou d'un morceau de musique sur un DVD plus petites que les titres. Un titre est composé de plusieurs chapitres. Chaque chapitre est doté d'un numéro de chapitre qui permet de le situer.

**Code de zone:** Système permettant de lire des disques seulement dans la zone pour laquelle ils ont été conçus. Cet appareil ne lira que des disques ayant un code de zone compatible. Vous trouverez le code de zone à l'arrière de votre appareil. Certains disques sont compatibles avec plusieurs zones (ou toutes les zones :ALL).

**Contrôle de la lecture (PBC):** Se rapporte au signal enregistré sur des CD vidéo ou SVCD pour contrôler la reproduction. En utilisant des écrans de menu enregistrés sur un CD vidéo ou un SVCD compatible PBC, vous pouvez utiliser aussi bien des disques de type interactif que des disques ayant une fonction de recherche.

**Contrôle parental:** Une des fonctions du DVD est de limiter la lecture du disque selon l'âge des utilisateurs et le niveau de limitation de chaque pays. Cette limitation varie selon les disques : quand elle est activée, la lecture sera interdite si le niveau du logiciel est supérieur au niveau choisi par l'utilisateur.

**Débit de transmission:** Quantité de données utilisées pour une longueur de musique précise, mesurée en kilobits par seconde, soit kbps. Ou bien vitesse à laquelle vous enregistrez. Généralement, plus le débit de transmission ou plus la vitesse d'enregistrement est élevé(e), plus la qualité du son est bonne. Cependant, les débits de transmission élevés utilisent davantage d'espace disque.

**DivX 4x/5x :** Le code DivX est une technologie de compression vidéo basée sur MPEG-4, en attente de brevet, mise au point par DivXNetworks, Inc., qui peut comprimer la vidéo numérique pour l'envoyer sur Internet, tout en conservant sa qualité visuelle.

**Dolby Digital:** Système de son surround mis au point par Dolby Laboratories, contenant jusqu'à six canaux de son numérique (avant gauche et droit, surround gauche et droit et centre).

**Dolby Pro Logic II :** Ce système crée 5 canaux de sortie à bande passante complète à partir de 2 canaux sources. Il ne décode que les systèmes à 5.1 canaux au lieu des 4 canaux de son surround Dolby Pro Logic.

**DTS:** Digital Theater Systems. Système de son surround, différent de Dolby Digital. Ces formats ont été mis au point par des fabricants différents.

**Jacks AUDIO OUT:** Jacks situés à l'arrière du lecteur de DVD qui envoient le son à un autre appareil (téléviseur, stéréo, etc.).

**Jack VIDEO OUT:** Jack situé à l'arrière du lecteur de DVD qui envoie les images à un téléviseur.

**JPEG:** Système de compression de données de photos, proposé par Joint Photographic Expert Group, qui permet un rapport de compression élevé avec une faible perte de qualité.

**Menu du disque:** Ecran permettant de sélectionner les réglages d'image, de son, de sous-titres, de multi-angles, etc. enregistrés sur un DVD.

**MP3:** Format de fichier avec un système de compression de données de son. "MP3" est l'abréviation de Motion Picture Experts Group 1 (soit MPEG-1) Audio Layer 3. En utilisant le format MP3, un CD-R ou un CD-RW peut contenir environ 10 fois autant de données qu'un CD ordinaire.

**Multicanaux:** Dans un DVD, chaque piste de son constitue un champ de son. Multicanaux indique une structure de piste de sons ayant au moins trois canaux.

**Plug & Play:** Après sa mise sous tension, le lecteur invitera l'utilisateur à effectuer l'installation automatique de stations radio, simplement en appuyant sur le bouton PLAY de l'appareil principal.

**Rapport hauteur/largeur:** Rapport de la verticale et de l'horizontale d'une image affichée. Le rapport horizontal / vertical des téléviseurs conventionnels est 4:3, et celui des écrans larges 16:9.

**Super CD Audio (SACD):** Ce format audio est basé sur les normes de CD actuelles mais inclut une plus grande quantité d'informations qui produit un son de qualité supérieure. Il existe trois types de disques : simple piste, double piste et hybrides. Les disques hybrides contiennent des informations de CD audio normal et de super CD audio.

**Surround:** Système permettant de créer des champs sonores en trois dimensions très réalistes, en disposant plusieurs enceintes autour de l'utilisateur.

**S-Vidéo:** Produit une image claire en envoyant des signaux de luminance et de couleur séparés. Vous pouvez utiliser S-vidéo seulement si votre téléviseur a un jack d'entrée S-vidéo.

**Titre:** Section la plus longue d'un DVD de film ou de musique ou album entier sur disque audio. Chaque titre est doté d'un numéro de titre qui permet de le situer.



LX3900SA



PHILIPS

12nc: 3139 115 22861

First connect ...

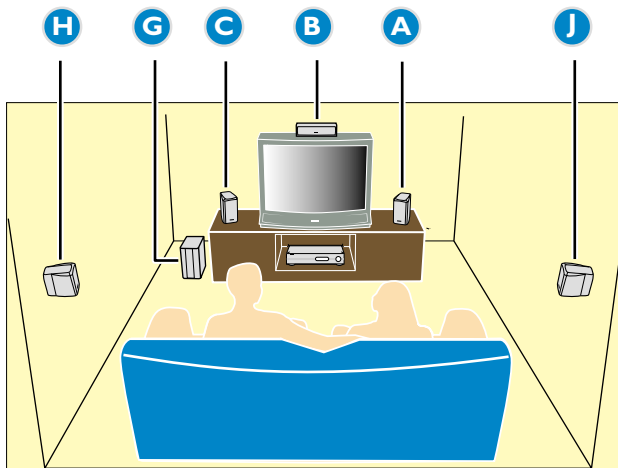
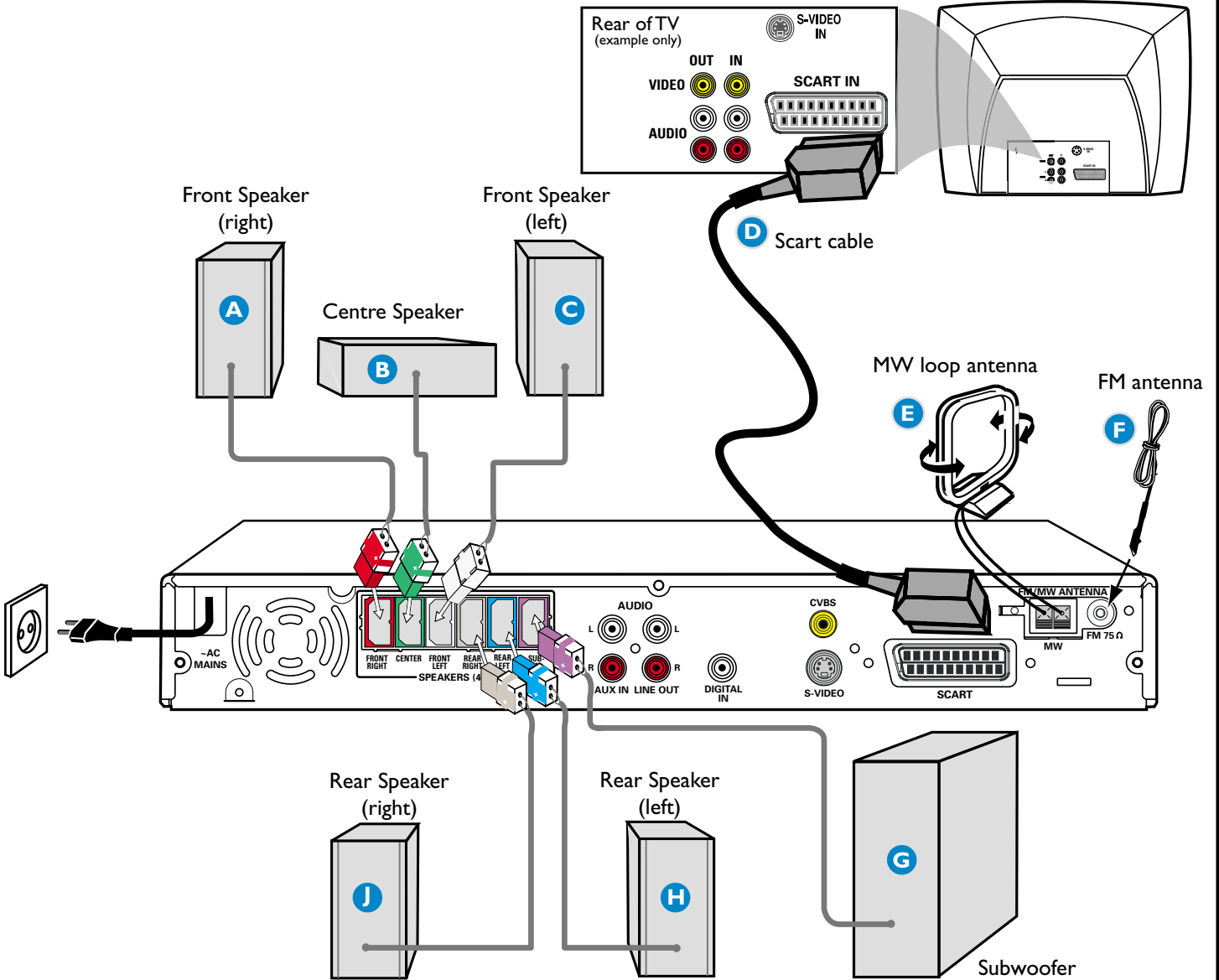

**Helpful Hints**  
 You only need to make one video connection to your TV in order to view the DVD playback.

	Use this video cable(s)	If your TV has this video input jack(s)
1		
2		

If your TV is not equipped with a SCART connector, connect your TV through the corresponding video connection 1 or 2 (cables not supplied).

... then play  
 (see next page)

## Playing a disc

Make sure your DVD system and TV are connected and turned on!

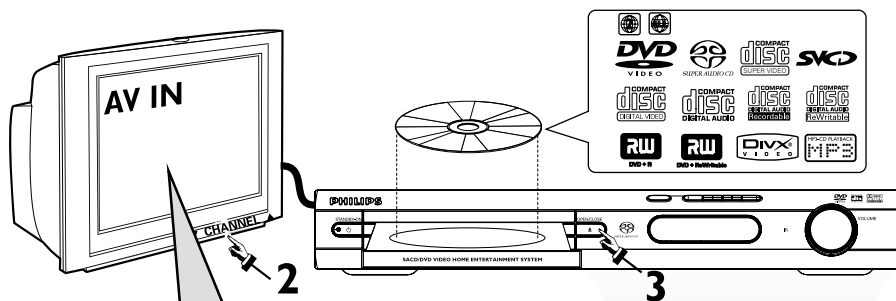

- 1 Press DISC on the remote control.**  
You can also press the SOURCE button on the front panel until "DISC" appears on the display panel.
- 2 Turn on the TV and select the correct Video In mode.**  
You should see the blue DVD background screen on the TV (if no disc in the DVD system).
- 3 Press OPEN/CLOSE ▲ on the front of the DVD system and load a disc, then press OPEN•CLOSE ▲ again to close the disc tray.**  
Make sure the disc label is facing up. For double-sided discs, load the side you want to play face up.
- 4 Playback will start automatically.**  
If a disc menu appears, use ▲▼◀▶ buttons on the remote to make the necessary selection, then press OK to confirm. Or, use the numeric keypad on the remote to select features. Follow the instructions given in the disc menu.
- 5 To stop playback, press STOP ■.**

### No picture?

**Check the AV (Audio/Video) mode on your TV.**

- \* Usually this channel is between the lowest and highest channels and may be called FRONT, AV IN, or VIDEO.
- \* Or, you may go to channel 1 on your TV, then press the Channel down button repeatedly until you see the Video In channel.
- \* Or, your TV remote control may have a button or switch that chooses different video modes.
- \* See your TV manual for more details.

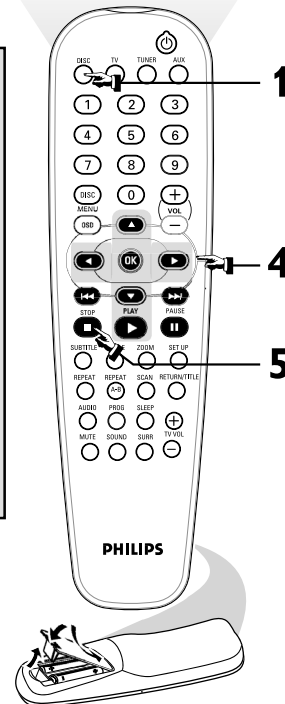

## Using the DVD setup menu

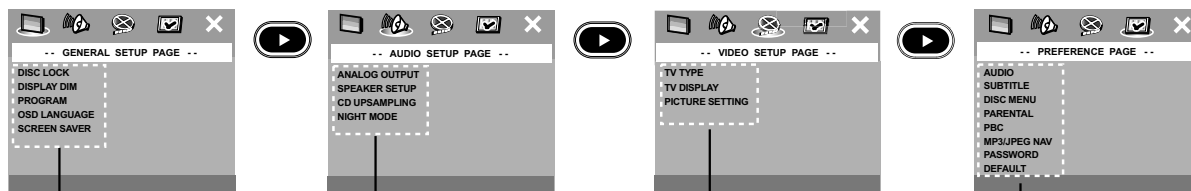
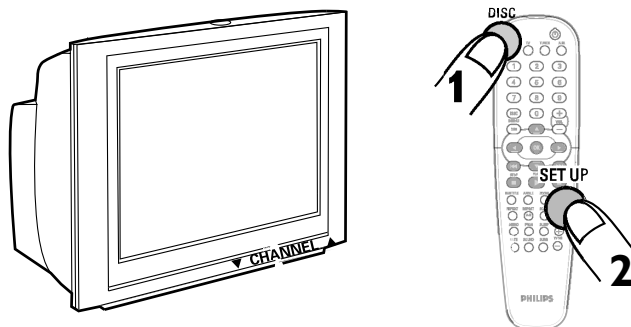

- Press to access the submenu.
  - Press to highlight the selection.
  - Press to confirm.
  - Press back to the previous menu.
  - Press to remove the menu.

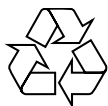

Detailed playback features and additional functions are described in the accompanying owner's manual.

# Guide de démarrage rapide

## Commencez par connecter ...

- (A) Enceinte avant (droite)
- (B) Enceinte centrale
- (C) Enceinte avant (gauche)
- (D) Câble SCART (Péritel)
- (E) Antenne-cadre AM
- (F) Antenne filaire FM
- (G) Caisson de basses
- (H) Enceinte arrière (surround gauche)
- (J) Enceinte arrière (surround droite)

### Conseils utiles

Il vous suffit de faire une seule connexion vidéo entre votre téléviseur et le lecteur de DVD pour voir le DVD.

**Si votre téléviseur n'est pas équipé d'un connecteur SCART (PÉRITEL), connectez votre téléviseur par la connexion vidéo correspondante 1 ou 2 (câbles non fournis).**

## ... puis démarrez la lecture

**Vérifiez que votre système DVD et votre téléviseur sont connectés et sous tension!**

### Lire un disque

#### 1 Appuyez sur la touche DISC de la télécommande.

Vous pouvez aussi faire appuyez sur SOURCE de la façade jusqu'à ce que "DISC" apparaisse à l'écran.

#### 2 Allumez le téléviseur et sélectionnez le mode d'entrée vidéo adéquat.

Vous devriez voir l'écran bleu d'arrière-plan DVD sur le téléviseur (si aucun disque ne se trouve dans le lecteur).

#### 3 Appuyez sur OPEN/CLOSE ▲ à l'avant du lecteur de DVD et insérez un disque, puis appuyez à nouveau sur OPEN/CLOSE ▲ pour fermer le tiroir de disque.

Veillez à ce que le côté étiquette soit sur le dessus. Pour les CD double-face, chargez la face que vous voulez lire vers le haut.

#### 4 La lecture commencera automatiquement.

Si un menu de disque apparaît, utilisez les boutons ▲▼◀▶ de la télécommande pour faire la sélection nécessaire, puis appuyez sur OK pour confirmer. Ou utilisez le clavier numérique de la télécommande pour sélectionner les fonctions. Suivez les instructions données dans le menu de disque.

#### 5 Pour arrêter la lecture, appuyez sur STOP ■.

### Pas les images !!

#### Vérifiez le mode AV (audiovisuel) sur votre téléviseur.

\* Généralement, ces canaux se trouvent entre les canaux les plus hauts et les plus bas et s'appellent FRONT, A/V IN ou VIDEO.



\* Vous pouvez aussi sélectionner le canal 1 de votre téléviseur et appuyer à plusieurs reprises sur le bouton de chaîne suivante, jusqu'à ce que le canal d'entrée vidéo apparaisse.

\* D'autre part, la télécommande du téléviseur peut avoir un bouton ou un commutateur permettant de choisir différents modes vidéo.

\* Pour en savoir plus, reportez-vous au mode d'emploi du téléviseur.

### Utilisation du menu configuration du lecteur de DVD

Appuyez sur  pour accéder au sous-menu.

Appuyez sur   pour mettre en surbrillance la sélection.

Appuyez sur  pour confirmer.

Appuyez sur  pour retourner au menu précédent.

Appuyez sur  pour quitter le menu.

**Les programmes de lecture détaillés et les fonctions supplémentaires sont décrits dans le manuel d'utilisation fourni.**

# Guía de utilización rápida

## En primer lugar conecte ...

- (A) Altavoz delantero (derecha)
- (B) Altavoz central
- (C) Altavoz delantero (izquierdo)
- (D) Cable Scart
- (E) Antena de cuadro MW
- (F) Antena de alambre FM
- (G) Subwoofer
- (H) Altavoz trasero (surround izquierdo)
- (J) Altavoz trasero (surround derecho)

### Consejos útiles

Solamente necesita realizar una conexión de vídeo a su televisor para ver la reproducción de DVD.

**Si su televisor no está equipado con un conector SCART, conecte su televisor a través de la conexión de vídeo correspondiente 1 ó 2 (cables no suministrados).**

## ... y después reproduzca

**¡Asegúrese de que su sistema de DVD y su televisor estén conectados y encendidos!**

### Reproducción de un disco

#### 1 Pulse DISC en el control remoto.

También puede pulse SOURCE en el panel delantero hasta que en el panel de visualización aparezca "DISC".

#### 2 Encienda el televisor y seleccione el modo de entrada de video correcto.

Debería ver la pantalla de fondo azul de DVD (si no hay disco en el sistema DVD).

#### 3 Pulse OPEN/CLOSE ▲ en la parte delantera del sistema DVD y coloque un disco, y vuelva pulsar el botón OPEN/CLOSE ▲ correspondiente para cerrar la bandeja de discos.

Asegúrese de que la etiqueta del disco esté cara arriba. En el caso de discos de dos caras, coloque el disco con la cara que quiere reproducir hacia arriba.

#### 4 La reproducción se inicia automáticamente.

Si aparece un menú de disco, utilice los botones ▲▼◀▶ del control remoto para realizar la selección necesaria y después pulse OK para confirmarla. O utilice el teclado numérico del control remoto para seleccionar funciones. Siga las instrucciones dadas en el menú del disco.

#### 5 Para detener la reproducción, pulse STOP ■.

### ¿No imagen!!

#### Compruebe el modo (AV/Audio/Video) en su televisor.

\* Normalmente, estos canales se encuentran entre los canales más altos y más bajos y pueden llamarse FRONT, A/V IN o VIDEO.

\* O, puede ir al canal 1 de su televisor y pulsar el botón de reducción de número de canal hasta que vea el canal de entrada de vídeo.

\* O, el control remoto de su televisor puede tener un botón o interruptor que seleccione diferentes modos de vídeo.

\* Para más detalles, consulte el manual de su televisor.

### Utilización del menú de configuración de DVD

Pulse  para acceder al submenú.

Pulse   para resaltar la selección.

Pulse  para confirmarla.

Pulse  para volver al menú anterior.

Pulse  para retirar el menú.

**En el manual del propietario adjunto se describen funciones de reproducción detalladas y funciones adicionales.**



## Kurzanleitung

### Erst anschließen ...

- (A) Lautsprecher vorne (rechts)
- (B) Center-Lautsprecher
- (C) Lautsprecher vorne (links)
- (D) Scart-Kabel
- (E) MW-Antenne
- (F) FM-Antenne
- (G) Subwoofer
- (H) Surround-Lautsprecher (links)
- (J) Surround-Lautsprecher (rechts)

#### Hilfreiche Tipps:

Sie müssen nur einen Video-Anschluss an Ihr Fernsehgerät vornehmen, um sich die DVD-Wiedergabe anschauen zu können.

**Wenn Ihr Fernsehgerät nicht einem SCART-Verbinder ausgerüstet ist, schließen Sie Ihr Fernsehgerät durch den entsprechenden Videoanschluss 1 oder 2 an (Kabel nicht mitgeliefert).**

### ... dann abspielen

**Vergewissern Sie sich, dass Ihr DVD-System und Fernsehgerät angeschlossen und eingeschaltet sind!**

#### Abspielen einer Disk

##### 1 Drücken Sie DISC auf der Fernbedienung.

Oder, drücken Sie SOURCE auf dem vorderen Bedienfeld justieren, bis „DISC“ im Anzeigefeld erscheint.

##### 2 Schalten Sie das Fernsehgerät ein und stellen Sie den richtigen Videoeingangskanal ein.





Sie sollten den blauen DVD-Hintergrundbildschirm auf dem Fernsehgerät sehen (wenn keine Disk im DVD-System befindlich ist).

##### 3 Drücken Sie die Taste OPEN/CLOSE einmal, um die Disk-Lade zu öffnen und eine Disk einzulegen.

Anschließend drücken Sie dieselbe Taste erneut, um die Disk-Lade zu schließen.

Achten Sie darauf, dass die Disk-Beschriftung nach oben zeigt. Bei doppelseitigen Disks legen Sie die Seite, die Sie abspielen wollen, nach oben zeigend ein.

##### 4 Die Wiedergabe beginnt automatisch.

Wenn ein CD-Menü erscheint, benutzen Sie    , um die notwendige Auswahl zu treffen, dann drücken Sie OK. Oder benutzen Sie die numerische Tastatur auf der Fernbedienung zur Wahl von Funktionen. Folgen Sie den Anweisungen im CD-Menü.

##### 5 Zum Anhalten der Wiedergabe drücken Sie STOP .



#### Aber kein Bild!!

##### Überprüfen Sie den AV- (Audio/ Video) Modus an Ihrem Fernsehgerät.

- \* In der Regel befindet sich dieser Kanal zwischen den niedrigsten und höchsten Kanälen und kann als FRONT, AV IN oder VIDEO bezeichnet sein.
- \* Oder Sie können zu Kanal 1 auf Ihrem Fernsehgerät gehen; anschließend drücken Sie die Kanal-nach-unten-Taste wiederholt, bis Sie den Videoeingangskanal sehen.
- \* Oder: die Fernsehgerät-Fernbedienung könnte eine Taste oder einen Schalter haben, womit verschiedene Videomodi gewählt werden.
- \* Nähere Angaben sind Ihrem Fernsehgerät-Handbuch zu entnehmen.

#### Benutzung des DVD Setup-Menüs

Drücken Sie  um auf das Untermenü zuzugreifen.

Drücken Sie   um die Auswahl hervorzuheben.

Drücken Sie  zur Bestätigung.

Drücken Sie  zur Rückkehr zum vorigen Menü.

Drücken Sie  zum Entfernen des Menüs.

**Detaillierte Wiedergabe-Funktionen und zusätzliche Funktionen sind im begleitenden Benutzerhandbuch erläutert.**

## Verkorte handleiding

### Eerst aansluiten ...

- (A) Voorluidspreker (rechts)
- (B) Middenluidspreker
- (C) Voorluidspreker (links)
- (D) Scart-kabel
- (E) MW-antenne
- (F) FM-antenne
- (G) Subwoofer
- (H) Surround-luidspreker (links)
- (J) Surround-luidspreker (rechts)

#### Handige tips:

U hoeft slechts één videoaansluiting te maken op uw tv om het afspelen van de dvd's te kunnen zien.

**Als uw tv geen SCART-aansluiting heeft, sluit uw tv dan aan via de overeenkomstige videoaansluiting 1 of 2 (kabels niet bijgeleverd).**

### ... dan afspelen

**Controleer of uw dvd-systeem en uw tv aangesloten en ingeschakeld zijn!**

#### Afspelen van een disk

##### 1 Druk op DISC op de afstandsbediening.

U kunt druk op SOURCE op de voorkant draaien tot in het display "DISC" verschijnt.





##### 2 Zet de tv aan en kies het juiste video-ingangskanaal.

U moet nu het blauwe dvd-achtergrondschermbild op uw tv (als er geen disk in het dvd-systeem zit).

##### 3 Druk eenmaal op de toets OPEN/CLOSE om de disklade te openen, plaats er een disk in en druk vervolgens opnieuw op dezelfde toets om de disklade te sluiten.

Let erop dat de disk met het etiket naar boven geplaatst is. Bij tweezijdige disks, plaatst u de disk met de zijde die u wilt afspelen naar boven.

##### 4 Het afspelen gaat automatisch van start.

Als er een diskmenu verschijnt, gebruik dan     om de gewenste keuze te maken en druk vervolgens op OK. Of gebruik de cijfertoetsen op de afstandsbediening om een functie te kiezen. Volg de aanwijzingen die in het diskmenu gegeven worden.

##### 5 Om het afspelen te beëindigen, drukt u op STOP .



#### Geen beeld!!

##### Controleer het AV (audio/video)-kanaal op uw tv.

- \* Dit kanaal bevindt zich normaal gezien tussen het laagste en het hoogste kanaal en kan de naam FRONT, AV IN of VIDEO hebben.
- \* U kunt ook naar kanaal 1 op uw tv gaan en vervolgens herhaaldelijk op de toets Volgend kanaal drukken tot u het video-ingangskanaal ziet.
- \* Het kan ook zijn dat de afstandsbediening van de tv een toets of schakelaar heeft waarmee u de verschillende videokanalen kunt kiezen.
- \* Zie de gebruiksaanwijzing van uw tv voor meer details.

#### Gebruik van het dvd-instellingenmenu

Druk op  om het submenu te openen.

Druk op   om uw keuze te laten oplichten.

Druk op  om te bevestigen.

Druk op  om terug te keren naar het vorige menu.

Druk op  om het menu af te sluiten.

**Meer afspeelfuncties en overige functies staan beschreven in de bijbehorende gebruiksaanwijzing.**

## Guida d'uso rapido

### Prima collegare ...

- (A) Altoparlante anteriore (destra)
- (B) Altoparlante centrale
- (C) Altoparlante anteriore (sinistra)
- (D) Cavo Scart
- (E) Antenna MW
- (F) Antenna FM
- (G) Subwoofer
- (H) Altoparlante surround (sinistra)
- (J) Altoparlante surround (destra)

#### Suggerimenti di aiuto:

Basta effettuare un collegamento video alla TV per poter visualizzare la riproduzione del DVD.

Se la TV non è munita di un connettore SCART, collegarla tramite il corrispondente collegamento video **1** o **2** (cavo non fornito).

### ... quindi riprodurre

**Assicurarsi che il sistema DVD e la TV siano collegati ed accesi!**

#### Come riprodurre un disco

##### 1 Premere il tasto DISC sul telecomando.

Oppure, premere il pulsante SOURCE sul pannello anteriore fino a quando "DISC" appare sul pannello del display.

##### 2 Accendere la TV ed impostare il corretto canale video.

Si deve visualizzare lo schermo blu di sfondo del DVD sulla TV (se nessun disco è presente nel sistema DVD).

##### 3 Premere una volta il pulsante OPEN/CLOSE $\blacktriangle$ per aprire la piastra del disco e caricarvi un disco, quindi premere lo stesso pulsante un'altra volta per chiudere la piastra del disco.

Assicurarsi che l'etichetta del disco sia rivolta verso l'alto. Per dischi a doppio lato, caricare il disco col lato che si vuole riprodurre rivolto in alto.

##### 4 La riproduzione inizierà automaticamente.

Se appare un menu del disco, usare  $\blacktriangle$   $\blacktriangledown$   $\blacktriangleleft$   $\blacktriangleright$  per effettuare la dovuta selezione, quindi premere OK. Oppure, usare la tastierina numerica sul telecomando per selezionare le funzioni. Seguire le istruzioni che appaiono sul menu del disco.

##### 5 Per arrestare la riproduzione, premere STOP $\blacksquare$ .



### Assenza di immagine!!

#### Controllare il modo AV (audio/ video) della TV.

- \* Normalmente questo canale si trova tra il canale più alto e quello più basso e potrebbe essere denominato FRONT, A/V IN o VIDEO.
- \* Oppure, si potrebbe andare al canale 1 della TV, quindi premere ripetutamente il pulsante giù del canale fino a quando si vede il canale d'ingresso video.
- \* Oppure, il telecomando della TV potrebbe avere un pulsante o un interruttore che seleziona diverse modalità video.
- \* Per ulteriori dettagli consultare il manuale della TV.

#### Utilizzazione del menu setup

Premere  per accedere al submenu.

Premere   per evidenziare la selezione.

Premere  per confermare.

Premere  per ritornare al menu precedente.

Premere  per eliminare il menu.

**Le funzioni di riproduzione dettagliate ed altre funzioni sono descritte nell'accluso manuale dell'utente.**

## Snabbguide

### Anslut först.....

- (A) Fronthögtalare (höger)
- (B) Centerhögtalare
- (C) Fronthögtalare (vänster)
- (D) SCART-kabel
- (E) MV-antenn
- (F) FM-antenn
- (G) Subwoofer
- (H) Surroundhögtalare (vänster)
- (J) Surroundhögtalare (höger)

#### Nyttiga tips:

Du behöver bara göra en enda videoanslutning till din TV för att titta på DVD-skivor.

Om TV:n saknar SCART-kontakt, anslut då TV:n via motsvarande videokontakt **1** eller **2** (kablar medföljer inte).

### ... Spela sedan

**Guide Kontrollera att DVD-systemet och TV:n är anslutna och påslagna!**

#### Spela en skiva

##### 1 Tryck DISC på fjärrkontrollen.

Eller, tryck SOURCE på spelarens framsida tills "DISC" visas på teckenfönstret.

##### 2 Sätt på TV:n och ställ in den på korrekt videoingångskanal.

Du bör se den blå Philips DVD-bakgrundsbilden på TV:n (om det inte sitter någon skiva i DVD-spelaren).

##### 3 Tryck på knappen OPEN/CLOSE $\blacktriangle$ en gång för att öppna skivfacket och sätt i en skiva. Tryck sedan på samma knapp igen för att stänga facket.

Se till att etikettsidan är vänd uppåt. För dubbelsidiga skivor, ska du vända den sida du vill spela uppåt.

##### 4 Spelningen kommer att startas automatiskt.

Om en skivmeny visas, gör då nödvändigt val med hjälp av  $\blacktriangle$   $\blacktriangledown$   $\blacktriangleleft$   $\blacktriangleright$ , och tryck sedan på OK. Eller, använd sifvertangenterna på fjärrkontrollen till att välja funktioner. Följ anvisningarna som ges på skivmenyn.

##### 5 För att stoppa spelningen, tryck på STOP $\blacksquare$ .

### Ingen bild !!

#### Kontrollera AV-läget (Audio/Video) på din TV.

- \* Vanligtvis ligger denna kanal mellan de lägsta och de högsta kanalerna och kan heta FRONT, A/V IN eller VIDEO.
- \* Eller gå till kanal 1 på din TV och tryck sedan på knappen för att gå till lägre kanal upprepade gånger tills du får fram videoingångskanalen.
- \* Eller så har TV-apparatens fjärrkontroll en knapp eller omkopplare för att välja mellan olika videolägen.
- \* Se bruksanvisningen för din TV för närmare information.

#### Använda DVD-inställningsmenyn

Trycka på  så att undermenyn visas.

Trycka på   så att valet markeras.

Trycka på  så att valet bekräftas.

Trycka på  så att återgå till föregående meny genom.

Trycka på  så att stäng menyn genom.

**För detaljer om avspelnings- och andra funktioner, se den medföljande bruksanvisningen.**

# Hurtigbrugsguide

## Tilslut først....

- A Fronthøjtaler (højre)
- B Midterhøjtaler
- C Fronthøjtaler (venstre)
- D Scart-kabel
- E MW-antenne
- F FM-antenne
- G Subwoofer
- H Surround-højtaler (venstre)
- J Surround-højtaler (højre)

### Nyttige tips:

For at se DVD-afspilning er det kun nødvendigt at foretage én videotilslutning til TV'et.

Hvis dit tv ikke er udstyret med en SCART-stikforbindelse, tilsluttes tv'et via den tilsvarende videotilslutning 1 eller 2 (kabler medfølger ikke).

## ... og spil derefter

**Sørg for at DVD-anlægget og TV'et er forbundet, og at der er tændt for apparaterne!**

### Afspilning af discs

#### 1 Tryk på DISC på fjernbetjeningen.

Eller, tryk på SOURCE knappen på frontpanelet indtil displaypanelet viser "DISC".

#### 2 Tænd for TV'et og stil det ind på den rigtige videokanal.

Den blå DVD-baggrund skal ses på TV-skærmen (uden lagt disc i DVD-systemet).

#### 3 Tryk én gang på OPEN/CLOSE ▲ knappen for at lukke disc-skuffen op og lægge en disc. Tryk igen på samme knap for at lukke disc-skuffen i.

Sørg for at disc'ens trykte side vender opad. Hvis det er en dobbeltsidet disc, skal den side, der skal afspilles, vende opad.

#### 4 Afspilningen starter automatisk.

Hvis der ses en disc-menu på skærmen, foretages det nødvendige valg ved at trykke på ▲ ▼ ◀ ▶ tastene. Tryk derefter på OK. Eller brug cifertasterne på fjernbetjeningen til at vælge det ønskede. Følg de instruktioner der ses i disc-menuen.

#### 5 Afspilningen stoppes ved at trykke på STOP ■.

## Ingen billede!!

### Kontrollér AV (Audio/Video) indstillingen i TV'et.

\* Denne kanal ligger normalt mellem den laveste og den højeste kanal og kaldes for FRONT, AV IN, eller VIDEO.

\* Eller: Vælg kanal 1 på TV'et og tryk derefter gentagne gange på "kanal ned" knappen indtil videokanalen ses.

\* Eller: Fjernbetjeningen har en tast eller en omskifterknap, som vælger mellem forskellige videostillinger.

\* Angående flere detaljer se i TV'ets brugervejledning.

### Brug af menuen til DVD-opsætning

Tryk på  for at åbne undermenuen.

Tryk på   for at fremhæve valget.

Tryk på  for at bekræfte.

Tryk på  for at vende tilbage til foregående menu.

Tryk på  for at fjerne menuen.

**Detaljerede afspilningsfinesser og yderligere funktioner er beskrevet i den medfølgende brugsanvisning.**

# Pikakäyttöohje

## Yhdistä ensin ...

- A Etukaiutin (oikea)
- B Keski-kaiutin
- C Etukaiutin (vasen)
- D Scart-johto
- E KA-antenni
- F ULA-antenni
- G Subwoofer
- H Surround-kaiutin (vasen)
- J Surround-kaiutin (oikea)

### Hyödyllisiä vinkkejä:

Sinun tarvitsee tehdä vain yksi kytkentä television voidaksesi katsoa DVD-levyjä.

Jos televisiossa ei ole SCART-liitäntää, yhdistä televisio vastaavan videoliitäntään 1 tai 2 (johtoja ei ole mukana).

## ... toista sitten

**Varmista, että DVD-järjestelmä ja tv on yhdistetty ja virta on kytketty!**

### Levyn toisto

#### 1 Paina kauko-ohjaimesta painiketta DISC.

Tai, paina painiketta SOURCE, kunnes näyttöpaneeliin ilmestyy "DISC".

#### 2 Kytke televisio toimintaan ja valitse oikea videokanava.

Televisiosta tulisi näkyä sininen DVD -taustakuva (jos levyä ei ole sisällä).

#### 3 Avaa levykelkka painamalla kerran painiketta OPEN/CLOSE ▲ ja syötä levy, sulje sitten levykelkka painamalla samaa painiketta uudelleen.

Aseta levy etiketti ylöspäin. Aseta kaksipuolisista levyistä ylöspäin se puoli, jonka haluat toistaa.

#### 4 Toisto alkaa automaattisesti.

Jos näytetään levyvalikko, valitse painikkeilla ▲ ▼ ◀ ▶ ja paina sitten painiketta OK. Tai valitse käyttämällä kauko-ohjaimen numeropainikkeita. Noudata levyvalikossa annettuja ohjeita.

#### 5 Pysäytä toisto painikkeella STOP ■.

## Ei kuvaa !!

### Tarkista television AV-toiminto (Audio/Video).

\* Yleensä tämä kanava on alimman ja ylimmän kanavan välillä ja sen nimenä voi olla FRONT, AV IN tai VIDEO.

\* Tai, voit valita televisiosta kanavan 1; paina sen jälkeen kanavan pienentävää painiketta toistuvasti, kunnes videokanava näkyy.

\* Tai, television kauko-ohjaimessa voi olla painike, jolla valitaan eri videotoinnot.

\* Katso tarkemmat ohjeet television käyttöohjeesta.

### DVD-asetusvalikon käyttäminen

Siirry alivalikkoon painamalla  -painiketta.

Korosta valinta painamalla   -painiketta.

Vahvista valinta painamalla  -painiketta.

Voit palata edelliseen valikkoon painamalla  -painiketta.

Voit poistaa valikon näytöstä painamalla  -painiketta.

**Toisto-ominaisuudet ja muut toiminnot on selostettu tarkemmin mukana tulevassa käyttöohjeessa.**

# Guia de Utilização Rápida

## Primeiro Ligue...

- (A) Altifalante frontal (direito)
- (B) Altifalante central
- (C) Altifalante frontal (esquerdo)
- (D) Cabo Scart
- (E) Antena MW
- (F) Antena FM
- (G) Subwoofer
- (H) Altifalante surround (esquerdo)
- (J) Altifalante surround (direito)

### Sugestões Úteis:

Só é necessário proceder a uma ligação vídeo ao televisor para visualizar a leitura de DVDs.

Se o televisor não estiver equipado com um conector SCART, ligue o televisor através da ligação de vídeo correspondente 1 ou 2 (cabos não fornecidos).

## ... depois Leia

**Certifique-se de que o sistema de DVDs e o televisor estão ligados!**

### Ler um disco

#### 1 Prima DISC no telecomando.

Ou, prima SOURCE no painel frontal até "DISC" aparecer no visor.

#### 2 Ligue o televisor e defina o canal de vídeo correcto.

Deverá visualizar o ecrã de fundo azul DVD no televisor (se não estiver nenhum DVD no sistema).

#### 3 Prima uma vez o botão OPEN/CLOSE ▲ para abrir o tabuleiro e coloque um disco e, depois, prima novamente o mesmo botão para fechar o tabuleiro.

Certifique-se de que a etiqueta do disco está virada para cima. Para os discos de duas faces, coloque a face que pretende ler virada para cima.

#### 4 A leitura inicia-se automaticamente.

Se aparecer um menu de disco, utilize ▲▼◀▶ para proceder à selecção pretendida e, depois, prima OK. Ou utilize o teclado numérico do controlo remoto para seleccionar funcionalidades. Siga as instruções fornecidas no menu do disco.

#### 5 Para interromper a leitura, prima STOP ■ .

### Sem imagem !!

#### Verifique o modo AV (áudio/vídeo) no televisor.

- \* Normalmente, este canal está entre os canais inferiores e superiores e pode ser designado de FRONT, A/V IN ou VIDEO.
- \* Ou pode ir para o canal 1 do televisor e, depois, premir repetidamente o botão de canal até visualizar o canal Video In.
- \* Alternativamente, o telecomando do televisor pode ter um botão ou interruptor que escolhe modos de vídeo diferentes.
- \* Consulte o manual do televisor para mais informações.

### Utilizar o menu de configuração do DVD

Prima  para aceder ao submenu.

Prima   para realçar a selecção.

Prima  para confirmar.

Prima  para regressar ao menu anterior.

Prima  para remover o menu.

As características de leitura detalhadas e funções adicionais são descritas no manual do utilizador fornecido.

# Odhgós grhgorhs khshsh

## Prwta sundeete ...

- (A) empros hheio (dexi)
- (B) Kentriko hheio
- (C) empros hheio (aristero)
- (D) Kalwadio Tgasu
- (E) Keraia MW
- (F) Keraia FM
- (G) upogoufer
- (H) Hheio periballonotos hghou (aristero)
- (J) Hheio periballonotos hghou (dexi)

### Xrhshmes sumboules:

Prokeimenu na parakolouthete την αναπαραγωγή του δίσκου DVD, wreiazetai na kanete mia monon sundeese bintoe sthn thleorashe sas.

Ean h thleorashe sas den diatheite upodochh sundeese SCART, sundeste την thleorashe mesw ths antistoiqhhs sundeese bintoe 1 h 2 (to kalwadio den paréchetai).

## ... Meta anaparaagete

**Bebaiwheite oti to susthma DVD kai h thleorashe einai sundeedemena kai se leitourgia!**

### Anaparaagwh enos diskou

#### 1 Patihste to DISC sto thlecheiristhrio.

H, Patihste to SOURCE sthn prwsofsh, mhchris otou sthn othonh endeixewon emfanistei to mhnuma "DISC" (Diskos).

#### 2 Theste την thleorashe se leitourgia kai epilēxte to swstō kanali eisōdou bintoe.

Θa prēpei na deite sthn thleorashe την μπλε eikōna fōntou DVD ths (ean den upārchei kanēnas diskos sto susthma DVD).

#### 3 Patihste mia forā to koumpi OPEN/CLOSE ▲ gia na anoižete th surtarawh thhka diskwn kai, katōpin, patihste kai pālī to idio koumpi gia na kliezete th surtarawh thhka.

Bebaiwheite oti o diskos echei toposeththēi me την τυπωμένη του πλευρά προς τα πάνω. Gia diskous diplyhs ophshs, toposethite την πλευρά pou thelete na anaparaagete stramēnē προς τα πάνω.

#### 4 H anaparaagwh θα xekinēsei autōmata.

Ean emfanistei ena menou diskou, xrhshmoipohste ta ▲▼◀▶ gia na kanete την aparaitēte epilogh kai, katōpin, patihste to OK. H, xrhshmoipohste to arithmētikō plhktrolōgio sto thlecheiristhrio gia na epilēxte dwnatōtētes. Akolouthite tis odhgies pou dīnontai sto menou tou diskou.

#### 5 Gia na diakōfete την anaparaagwh, patihste to STOP ■ .



### Den proballētai eikōna sthn thleorashe !!

#### Elēgzte th leitourgia AV (Hghos/Eikōna) ths thleorasshs sas.

- \* Sunhthws autō to kanali brisqueta metazh tou mikrotērou kai tou megalōtērou arithmou kanaliou kai endēxetai na onomazetai FRONT, A/V IN h VIDEO.
- \* H, mporēite na metabēite sto kanali I ths thleorasshs sas kai, katōpin, na patihste epanteilhēmena to koumpi mēiwshs tou arithmou kanaliou, mhchris otou emfanistei to kanali eisōdou bintoe.
- \* H, to thlecheiristhrio sas endēxetai na echei ena koumpi h enan diakōptē epiloghshs diaforētikwn trōpon leitourgias bintoe.
- \* Gia perissōtēres leptomēreies, anatrēzete sto eghcheiridio ths thleorasshs sas.

### Xrhsh tou menou rthmishs DVD

Patihste  gia na echeite prwsofash sto upomēnou.

Patihste   gia na epishmānete mia epilogh.

Patihste  gia na epibebaiwsete.

Patihste  gia na episthrēfete sto prhgoūmeno menou.

Patihste  gia na katarghsete to menou.

Oi dwnatōtētes anaparaagwhs kai oi prwsothetes leitourgies perigrāfontai analitika sto eghcheiridio idioikhthh pou sunodēdei th susseih.

# Skeócona instrukcja obsługi

## Najpierw podłącz ...

- (A) Przedni głośnik (prawy)
- (B) Głośnik środkowy
- (C) Przedni głośnik (lewy)
- (D) Przewód Scart
- (E) Antena MW
- (F) Antena FM
- (G) Subwoofer
- (H) Głośnik satelitarny (lewy)
- (J) Głośnik satelitarny (prawy)

### Wskazówki:







Do odtwarzania płyt DVD potrzebne jest tylko jedno połączenie video z odbiornikiem TV.

**Jeśli odbiornik TV nie jest wyposażony w złącze SCART,** należy go podłączyć za pośrednictwem odpowiedniego gniazda video [1] lub [2] (kable nie należą do wyposażenia).

## ... potem odtwarzaj

**Zestaw DVD i odbiornik TV muszą być połączone i włączone!**

### Odtwarzanie płyty







- 1 Naciśnij przycisk DISC na pilocie zdalnego sterowania.**  
Naciśnij przycisk SOURCE aż na wyświetlaczu pojawi się wskazanie "DISC" (Płyta).
- 2 Włącz odbiornik TV i ustaw prawidłowy kanał Video In.**  
Na ekranie odbiornika TV powinien wyświetlić się niebieski ekran odtwarzacza DVD (jeżeli w odtwarzaczu nie ma płyt).
- 3 Naciśnij jeden raz przycisk OPEN/CLOSE  w celu otwarcia szuflady odtwarzacza, włóż płytę, a następnie ponownie naciśnij ten przycisk w celu zamknięcia szuflady.**  
Należy sprawdzić, czy płyta została ułożona nadrukiem do góry. W przypadku płyt dwustronnych, strona, która ma być odtwarzana powinna być zwrócona do góry.
- 4 Odtwarzanie rozpocznie się automatycznie.**  
Jeśli wyświetlone zostanie menu płyty, dokonaj odpowiedniego wyboru za pomocą przycisków     i naciśnij OK. Wybór funkcji umożliwiają również przyciski numeryczne na pilocie. Postępuj zgodnie z instrukcjami w menu płyty.
- 5 Aby zatrzymać odtwarzanie, naciśnij przycisk STOP .**

### Brak obrazu!!

#### Sprawdź tryb AV (audio/wideo) odbiornika TV.

- \* Zazwyczaj kanał ten znajduje się pomiędzy najniższym i najwyższym kanałem i może być oznaczony jako FRONT, A/V IN lub VIDEO.
- \* Można również przejść do kanału 1 odbiornika TV, a następnie naciskać przycisk zmiany kanałów w dół do momentu znalezienia kanału wideo.
- \* Także pilot zdalnego sterowania odbiornika TV może być wyposażony w przycisk lub przełącznik pozwalający na wybór różnych trybów wideo.
- \* Więcej informacji znajduje się w instrukcji obsługi odbiornika TV.

### Korzystanie z menu ustawień DVD

- Naciśnij  aby przejść do podmenu.
- Naciśnij   aby wybrać pozycję.
- Naciśnij  aby potwierdzić.
- Naciśnij  aby powrócić do poprzedniego menu.
- Naciśnij  aby usunąć menu.

**Zaawansowane funkcje odtwarzania oraz funkcje dodatkowe opisano w dołączonej do zestawu instrukcji obsługi.**

# Краткое руководство

## Сначала подключите ...

- (A) Передняя колонка (Правая)
- (B) Центральная колонка
- (C) Передняя колонка (Левая)
- (D) Кабель Scart
- (E) Рамочная антенна MW
- (F) Проводная антенна FM
- (G) Низкочастотная колонка
- (H) Колонка объемного звучания (Левая)
- (J) Колонка объемного звучания (Правая)

### Полезные советы

Для воспроизведения дисков DVD необходимо выполнить только одно видеосоединение с телевизором.

**Если у телевизора нет разъема SCART,** подсоединит телевизор чрез соответствующий видо содинни [1] или [2] (кабели не прилагаются).

## ...затем воспроизводите

**Убедитесь, что микросистема DVD и телевизор соединены и включены!**

### Воспроизведение диска

- 1 На пульте ДУ нажмите кнопку DISC.**  
Также можно нажимать кнопку SOURCE на передней панели до появления на экране дисплея надписи "DISC".
- 2 Включите телевизор и выберите соответствующий режим видеовхода.**  
На телевизоре должен появиться фоновый экран (если в системе DVD нет диска).
- 3 На передней панели системы DVD нажмите OPEN/CLOSE  и загрузите диск, затем снова нажмите соответствующую кнопку OPEN/CLOSE  чтобы закрыть лоток для диска.**  
Убедитесь, что диск вставлен этикеткой вверх. Диски, записанные с обеих сторон, вставляйте вверх стороной, которая будет проигрываться.
- 4 Воспроизведение начнется автоматически.**  
Если появилось меню диска, при помощи кнопок     сделайте нужный выбор, для подтверждения нажмите OK. Можно также использовать цифровую клавиатуру на пульте ДУ. Следуйте инструкциям, приведенным в меню диска.
- 5 Для остановки воспроизведения нажмите STOP .**

### Нет изображения !!

#### Проверьте, находится ли телевизор в режиме AV (Аудио/Видео).

- \* Обычно этот канал находится между самым нижним и самым высоким каналами и обычно называется FRONT, A/V IN, или VIDEO.
- \* Можно также перейти к каналу 1 телевизора и нажимать кнопку канала вниз до тех пор, пока вы не увидите канал видеовхода.
- \* На пульте ДУ может находиться специальная кнопка или переключатель для выбора различных видеорежимов.
- \* Подробности смотрите в руководстве своего телевизора.

### Использование меню настройки DVD

- Нажмите  для входа в подменю.
- Нажмите  , чтобы выбрать выбранный пункт.
- Нажмите  для подтверждения выбора.
- Нажмите , чтобы вернуться к предыдущему меню.
- Нажмите , чтобы убрать меню.

**Детальное описание функций воспроизведения и описание дополнительных функций содержится в прилагаемом руководстве пользователя.**