

PHILIPS

D460
D465

Draadloze telefoon

Draadloze
telefoon met
antwoordapparaat



Uitgebreide gebruikersdocu- mentatie

Ga voor registratie van uw product en ondersteuning naar
www.philips.com/support

Inhoudsopgave

1	Belangrijke veiligheidsinstructies	4		
2	Uw telefoon	5		
	Wat zit er in de doos?	5		
	Overzicht van de telefoon	6		
	Overzicht van het basisstation	8		
3	Aan de slag	9		
	Het basisstation aansluiten	9		
	Installeer de geleverde batterijen.	10		
	De telefoon configureren (verschilt per land)	11		
	De pincode voor toegang op afstand wijzigen (voor D465)	12		
	De handset opladen	12		
	Het batterijniveau controleren	12		
	Wat is de stand-bymodus?	13		
	Pictogrammen weergeven	13		
	De signaalsterkte controleren	14		
	De handset in- of uitschakelen	14		
4	Telefoongesprekken voeren	15		
	Bellen	15		
	Een gesprek aannemen	15		
	Een gesprek beëindigen	16		
	Het volume van de oordopjes/luidspreker aanpassen	16		
	De microfoon uitschakelen	16		
	De luidspreker in- of uitschakelen	16		
	Een tweede gesprek beginnen	16		
	Een tweede gesprek aannemen	17		
	Tussen twee gesprekken schakelen	17		
	Een conferentiegesprek beginnen met de externe bellers	17		
5	Intercomgesprek en telefonische conferenties	18		
	Bellen naar een andere handset	18		
	Een conferentiegesprek beginnen	19		
6	Letters en cijfers	21		
	Letters en cijfers invoeren	21		
	Wisselen tussen hoofdletters en kleine letters	21		
7	Telefoonboek	22		
	Het telefoonboek weergeven	22		
	Een vermelding zoeken	22		
	Kiezen vanuit het telefoonboek	23		
	Het telefoonboek openen tijdens een gesprek	23		
	Een vermelding toevoegen	23		
	Een vermelding bewerken	24		
	Een vermelding verwijderen	24		
	Alle vermeldingen verwijderen	24		
8	Bellijst	25		
	Type bellijst	25		
	De belvermeldingen weergeven	26		
	Een belvermelding opslaan in het telefoonboek	26		
	Terugbellen	26		
	Een belvermelding verwijderen	26		
	Alle belvermeldingen verwijderen	26		
	Alle belvermeldingen markeren als gelezen	27		

9	Herhaallijst	28	13	Antwoordapparaat	36
	De herhaalvermeldingen bekijken	28		Het antwoordapparaat in- of uitschakelen	36
	Een herhaalvermelding opslaan in het telefoonboek	28		Familieberichten	36
	Een nummer herhalen	28		De taal instellen voor het antwoordapparaat	36
	De nummerherhalingslijst openen tijdens een oproep	28		Aankondiging	37
	Een herhaalvermelding verwijderen	28		Inkomende berichten	38
	Alle herhaalvermeldingen verwijderen	29		Meeluisteren	39
				De beltoonvertraging inschakelen	39
				Toegang op afstand	40
10	Geluidinstellingen	30	14	Privacymodus	42
	Het beltoonvolume van de handset instellen	30		Gesprekken blokkeren (uitgaande oproepen blokkeren)	42
	De ringtone voor interne gesprekken van de handset instellen	30		Inkomende oproepen blokkeren	42
	De ringtone voor externe gesprekken van de handset instellen	30		Stille modus	43
	De toetstoon instellen	30		PIN/wachtwoord voor de privacymodus wijzigen	44
	De stationstoon instellen	30	15	Services	45
	De batterijtoon instellen	31		Type bellijst	45
	Het geluidsprofiel instellen	31		Automatische conferentie	45
11	Telefooninstellingen	32		Netwerktipe	45
	Het contrast van de display instellen	32		Automatische voorkeuze	45
	Eco-modus	32		Flashsignaalduur instellen	46
	ECO+-modus	32		Kiesmodus	46
	De handset een naam geven	33		Automatische klok	47
	De datum en de tijd instellen	33		Meld de handset of extra handsets aan	47
	De displaytaal instellen	33		De handsets afmelden	48
	Automatisch antwoorden	33		Standaardinstellingen herstellen	48
	Automatisch ophangen activeren/deactiveren	33	16	Technische gegevens	49
12	Alarmklok	35	17	Kennisgeving	50
	Het alarm instellen	35		Conformiteitsverklaring	50
	Het alarm uitschakelen	35		Compatibel met de GAP-norm	50
				Voldoet aan EMF-normen	50
				Verwijdering van uw oude product en batterijen	50
			18	Veelgestelde vragen	52

19 Bijlage	55
Invoertabellen voor tekst en cijfers	55

1 Belangrijke veiligheidsinstructies

Vereiste voeding

- Dit product moet worden gevoed met 100 – 240 volt wisselstroom. Bij een stroomstoring kan de communicatie worden onderbroken.
- Het voltage op het telefoonnetwerk is geclassificeerd als TNV-3 (Telecommunication Network Voltages) zoals gedefinieerd in de standaard EN 60950.



Waarschuwing

- Het elektrische netwerk is geclassificeerd als gevaarlijk. De lader kan uitsluitend worden uitgeschakeld door de adapter uit het stopcontact te halen. Zorg ervoor dat het stopcontact altijd gemakkelijk kan worden bereikt.

Voorkom schade of defecten



Let op

- Gebruik uitsluitend de voeding die in de gebruiksaanwijzing wordt vermeld.
- Gebruik uitsluitend de batterijen die in de gebruiksaanwijzing worden vermeld.
- Ontploffingsgevaar als de batterij wordt vervangen door een onjuist type.
- Gooi gebruikte batterijen weg volgens de instructies.
- Gooi de batterijen niet in het vuur.
- Gebruik altijd de bij het product geleverde kabels.
- Zorg ervoor dat de laadcontacten of de batterijen niet in contact komen met metalen objecten.
- Zorg ervoor dat het product niet in contact komt met kleine metalen voorwerpen. Is dit toch het geval, dan kan de geluidskwaliteit verminderen en kan het product beschadigd raken.

- Metalen objecten kunnen magnetisch worden aangetrokken wanneer deze zich in de nabijheid bevinden van de luidspreker in de handset.
- Gebruik het product niet op plaatsen waar ontploffingsgevaar bestaat.
- Open de handset, het basisstation of de lader niet omdat u kunt worden blootgesteld aan hoogspanning.
- Apparatuur die op het lichtnet wordt aangesloten moet dicht bij een stopcontact worden geïnstalleerd dat gemakkelijk bereikbaar is.
- Bij het activeren van de handsfree-functie kan het geluidsvolume sterk toenemen: zorg ervoor dat de handset zich niet te dicht bij uw oor bevindt.
- Deze apparatuur is niet ontworpen voor het bellen van alarmnummers tijdens een stroomstoring. Zorg ervoor dat een alternatief beschikbaar is om het bellen van alarmnummers mogelijk te maken.
- Stel het product niet bloot aan vloeistoffen.
- Gebruik geen schoonmaakmiddelen die alcohol, ammoniak, beenzen of schuurmiddelen bevatten, omdat het apparaat hierdoor kan worden beschadigd.
- Stel de telefoon niet bloot aan hoge temperaturen veroorzaakt door verwarmingsapparatuur of direct zonlicht.
- Laat de telefoon niet vallen en laat geen voorwerpen op de telefoon vallen.
- Ingeschakelde mobiele telefoons in de nabijheid kunnen interferentie veroorzaken.

Informatie over de bedrijfstemperatuur en de opslagtemperatuur

- Gebruik het apparaat op een plaats waar de temperatuur altijd tussen 0 °C en +40 °C ligt (tot 90% relatieve vochtigheid).
- Bewaar het op een plaats waar de temperatuur altijd tussen -20 °C en +45 °C ligt (tot 95% relatieve vochtigheid).
- De levensduur van de batterij kan korter zijn in lage temperaturomstandigheden.

2 Uw telefoon

Gefeliciteerd met uw aankoop en welkom bij Philips!
Wilt u volledig profiteren van de ondersteuning die Philips u kan bieden? Registreer dan uw product op www.philips.com/welcome.

Wat zit er in de doos?



Handset**

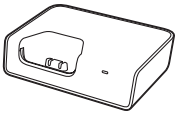

Basisstation (D460)



Basisstation (D460)

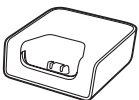

Oplader**



Voedingsadapter**



Telefoon snoer*

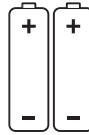

2 oplaadbare AAA-batterijen**



Garantiebewijs



Korte gebruiksaanwijzing

Opmerking

- * In sommige landen moet u eerst het snoer aan de adapter bevestigen en vervolgens de adapter in de telefoon aansluiting steken.
- ** In verpakkingen met meerdere handsets bevinden zich extra handsets, laders, voedingsadapters en batterijen.

Overzicht van de telefoon

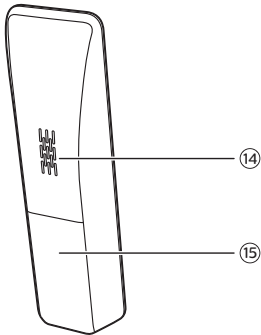
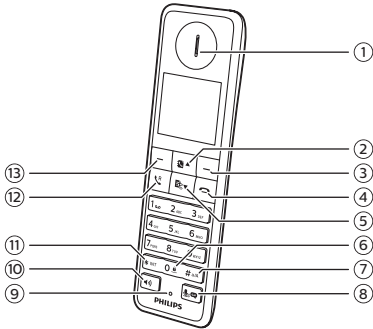

① Luidspreker

②

- Hiermee bladert u omhoog in het menu.
- Hiermee verhoogt u het volume van de oordopjes.
- Hiermee opent u het telefoonboek in stand-bymodus.

③

- Druk hierop om letters of cijfers een voor een te verwijderen.

Houd ingedrukt om de hele tekst te verwijderen.

- Hiermee annuleert u de bewerking.
- Hiermee opent u de herhaallijst in de stand-bymodus.
- Hiermee wijzigt u het geluidsprofiel tijdens een oproep.
- Hiermee selecteert u de functie die op het scherm van de handset recht boven de toets wordt weergegeven.

④

- Hiermee beëindigt u de oproep.
- Hiermee sluit u het menu/de bewerking af.
- Houd deze toets ingedrukt om de handset in of uit te schakelen.

⑤



- Hiermee bladert u omlaag in het menu.
- Hiermee verlaagt u het volume van de oordopjes.
- Hiermee opent u de bellijst in stand-bymodus.

⑥

- Druk hierop om een spatie in te voeren tijdens het bewerken van de tekst.
- Houd deze toets ingedrukt om het toetsenblok in stand-bymodus te vergrendelen/ontgrendelen.

⑦

- Houd deze toets ingedrukt om een pauze in te voeren wanneer u een oproep plaatst.
- Hiermee schakelt u tussen hoofdletters/kleine letters tijdens het bewerken.

- ⑧  (voor D460) of  /  (voor D465)
- Hiermee schakelt u de microfoon in of uit.
 - Hiermee krijgt u toegang tot het menu van het antwoordapparaat in de stand-bymodus (alleen voor D465).
 - Hiermee beluistert u nieuwe berichten op het antwoordapparaat (alleen voor D465).

⑨ Microfoon

- ⑩ 
- Hiermee schakelt u de luidspreker in/uit.
 - Hiermee kunt u bellen en oproepen aannemen via de luidspreker.

- ⑪ 
- Hiermee stelt u de kiesmodus in (pulsmodus of tijdelijke toonmodus). Deze functie verschilt per land.
 - Houd deze knop ingedrukt om te wisselen tussen het externe gesprek en het interne gesprek.
 - Houd deze toets ingedrukt om een intercomgesprek te beginnen (alleen voor versies met meerdere handsets).

- ⑫ 
- Hiermee kunt u bellen en oproepen aannemen.
 - Nummerherhalingstoets (deze functie is afhankelijk van het netwerk).

- ⑬ 
- Hiermee krijgt u toegang tot het hoofdmenu in de stand-bymodus.
 - houd deze knop ingedrukt om het hoofdmenu te openen wanneer er een nieuwe gemiste

- oproep/nieuw bericht/nieuwe voicemail is.
- Selectie bevestigen.
- Het optiemenu openen
- Hiermee selecteert u de functie die op het scherm van de handset recht boven de toets wordt weergegeven.

⑭ Luidspreker

⑮ Batterijklep

Overzicht van het basisstation

D460

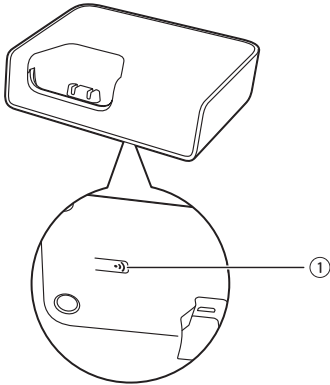





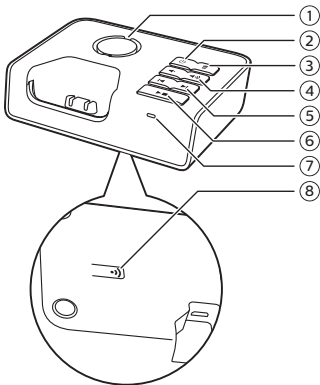

- ① 
- Druk hierop om handsets te zoeken.
 - Houd ingedrukt om naar de modus voor het aanmelden te gaan.

D465



- ① Luidspreker

- ② 
- Hiermee schakelt u het antwoordapparaat in/uit.
- ③ 
- Hiermee verwijdert u het huidige bericht.
 - Houd ingedrukt om alle oude berichten te wissen.
- ④ 
- Hiermee verhoogt/verlaagt u het volume van de luidspreker.
- ⑤ 
- Hiermee spoelt u achteruit/vooruit tijdens het afspelen.
- ⑥ 
- Hiermee speelt u berichten af.
 - Hiermee stopt u het afspelen van berichten.
- ⑦ **LED-indicator**
- Uit: het antwoordapparaat is uitgeschakeld.
 - Aan: het antwoordapparaat is ingeschakeld.
 - Knippert normaal: inkomend(e) gesprek(ken), nieuw(e) bericht(en), luisteren naar bericht(en), bericht(en) opnemen, antwoordapparaat in gebruik.
 - Knippert snel: geheugen vol, registratiemodus.
 - .
- ⑧ 
- Druk hierop om handsets te zoeken.
 - Houd ingedrukt om naar de modus voor het aanmelden te gaan.
 - .

3 Aan de slag

! Let op

- Vergeet niet de veiligheidsinstructies te lezen in het gedeelte 'Belangrijke veiligheidsinstructies' voordat u de handset aansluit en installeert.

Het basisstation aansluiten

! Waarschuwing

- Risico op beschadiging! Controleer of de voedingsspanning overeenkomt met het voltage dat is vermeld op de achter- of onderzijde van de telefoon.
- Gebruik uitsluitend de meegeleverde adapter om de batterijen op te laden.

☰ Opmerking

- Als u zich via uw telefoonlijn abonneert op de snelle DSL-internetservice (digital subscriber line), dient u een DSL-filter tussen het telefoonsnoer en het stopcontact te installeren. Dit filter voorkomt ruis en problemen met nummerherkenning die door de DSL-interferentie worden veroorzaakt. Neem contact op met uw DSL-serviceprovider voor meer informatie over DSL-filters.
- Het typeplaatje bevindt zich aan de onderkant van het basisstation.

- 1 Sluit elk uiteinde van de voedingsadapter aan op:
 - de micro USB-aansluiting aan de onderkant van het basisstation;
 - het stopcontact in de muur.
- 2 Sluit elk uiteinde van het telefoonsnoer aan op:
 - de telefoonaansluiting aan de onderkant van het basisstation;
 - de telefoonaansluiting in de muur.

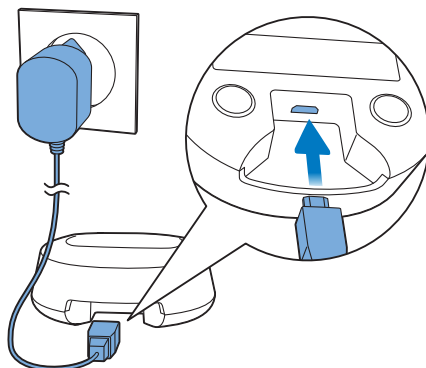
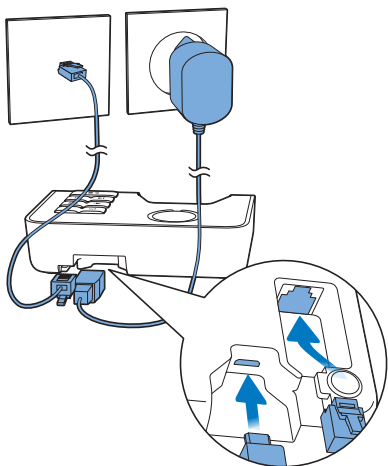

- 3 Sluit elk uiteinde van de voedingsadapter (uitsluitend voor versies met meerdere handsets) aan op:
- de micro USB-aansluiting aan de onderkant van de extra lader van de handset;
 - het stopcontact in de muur.

Het basisstation is uitgerust met een micro-USB-aansluiting. Hiermee kunt u verbinding maken met een powerbank en hebt u toch stroom tijdens een stroomstoring.

Opmerking

- Raadpleeg het hoofdstuk 'Technische gegevens' voor de minimale vereisten van de powerbank.
- Wanneer u een powerbank als alternatieve voedingsbron gebruikt, kan deze snel leeglopen als u de handset tegelijkertijd oplaadt.

Installeer de geleverde batterijen.

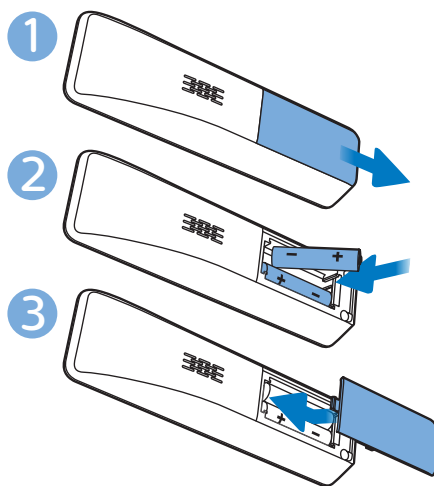

! Let op

- Ontploffingsgevaar! Houd batterijen uit de buurt van hitte, zonlicht of vuur. Werp batterijen nooit in het vuur.
- Gebruik uitsluitend de meegeleverde batterijen.
- Risico van verminderde levensduur! Gebruik nooit verschillende merken of soorten batterijen door elkaar.

☰ Opmerking

- Laad de batterijen voorafgaand aan het eerste gebruik 8 uur lang op.
- Het is normaal dat de handset warm wordt tijdens het opladen van de batterijen.

! Waarschuwing

- Controleer de polariteit van de batterijen wanneer u de batterijen vervangt. Onjuiste plaatsing kan het product beschadigen.

De telefoon configureren (verschilt per land)

- 1 Als u uw telefoon voor de eerste keer gebruikt, wordt er een welkomstbericht weergegeven.
- 2 Druk op [OK].

Het land/de taal instellen

Selecteer uw land/taal en druk ter bevestiging op [OK].

- ↳ De land-/taalinstelling wordt opgeslagen.



☰ Opmerking

- De optie voor land-/taalinstelling verschilt per land. Als er geen welkomstbericht wordt getoond, betekent dit dat de land-/taalinstelling vooraf is ingesteld voor uw land. Dan kunt u de datum en tijd instellen.

Zie de volgende stappen om de taal opnieuw in te stellen.

- 1 Selecteer [Telefooninst.] > [Taal] en druk op [OK] om te bevestigen.
- 2 Selecteer een taal en druk ter bevestiging op [OK].
 - ↳ De instelling wordt opgeslagen.



De datum en de tijd instellen

- 1 Selecteer [Menu] > [Telefooninst.] > [Datum & tijd] en druk op [OK] om te bevestigen.
- 2 Druk op de cijfertoetsen om de datum in te voeren en druk vervolgens op [OK] om te bevestigen.
 - ↳ Het tijdstellingenmenu wordt op de handset getoond.
- 3 Gebruik de cijfertoetsen om de tijd in te voeren.
 - Als de tijd in 12-uursindeling wordt weergegeven, drukt u op   om [am] of [pm] te selecteren (verschilt per land).
- 4 Druk ter bevestiging op [OK].

De pincode voor toegang op afstand wijzigen (voor D465)

Opmerking

- Deze functie is alleen beschikbaar voor modellen met antwoordapparaat.
- De standaardpincode van het antwoordapparaat voor toegang op afstand is 0000. Het is belangrijk deze code te veranderen in verband met veiligheid.

- 1 Druk op  /  of [Menu] > [Antwoordapp.] > [Remote modus] > [Verander PIN] en druk vervolgens op [OK] om te bevestigen.
- 2 Voer de oude pincode in en druk op [OK] om te bevestigen.
- 3 Voer de nieuwe pincode in en druk op [OK] om te bevestigen.
- 4 Voer de nieuwe pincode opnieuw in en druk op [Bewaar] om te bevestigen.
↳ De instelling wordt opgeslagen.

De handset opladen

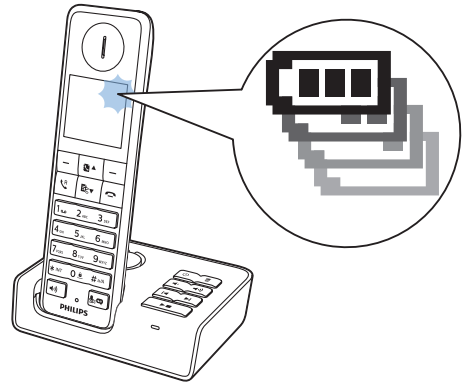

Plaats de handset op het basisstation om de handset op te laden. U hoort een stationstoon wanneer de handset goed op het basisstation is geplaatst.

↳ De handset begint met opladen.

Opmerking

- Laad de batterijen voorafgaand aan het eerste gebruik 8 uur lang op.
- Het is normaal dat de handset warm wordt tijdens het opladen van de batterijen.
- Na verloop van tijd neemt de capaciteit van batterijen af. Dit is normaal bij batterijen.

De telefoon is nu klaar voor gebruik.

Het batterijniveau controleren

Het batterijpictogram geeft het huidige batterijniveau weer.



Wanneer de handset van het basisstation is genomen, geven de balkjes het batterijniveau aan (vol, halverwege en bijna leeg). Wanneer de handset zich op het basisstation/de lader bevindt, blijven de balkjes knipperen tot het opladen is voltooid.



Het pictogram van een lege batterij knippert. De batterij is bijna leeg en moet worden opgeladen.

Tijdens een telefoongesprek hoort u waarschuwingstonen wanneer de batterijen bijna leeg zijn. Na de waarschuwing wordt de verbinding verbroken.

Wat is de stand-bymodus?

De telefoon staat in de stand-bymodus wanneer deze niet in gebruik is. De naam van de handset, de datum en tijd en het handsetnummer worden op het scherm van de handset getoond. Wanneer de handset in het basisstation staat, wordt de klokscreensaver na een tijdje weergegeven als er geen gemiste oproepen of spraakberichten zijn.

Pictogrammen weergeven

In stand-bymodus geven de pictogrammen die op het hoofdscherm worden weergegeven aan welke functies op de handset beschikbaar zijn.

Pictogram	Beschrijving
-----------	--------------



Wanneer de handset van het basisstation/de lader is genomen, geven de balkjes het batterijniveau aan (vol tot bijna leeg). Wanneer de handset zich op het basisstation/de lader bevindt, blijven de balkjes bewegen tot het opladen is voltooid.



Het pictogram van de lege batterij knippert en u hoort een waarschuwingston. De batterij is bijna leeg en moet worden opgeladen.



Toont de verbindingstatus tussen de handset en het basisstation. Hoe meer balken er worden weergegeven, hoe beter de signaalsterkte is.



Brandt continu wanneer u door de lijst met inkomende oproepen bladert.



Brandt continu wanneer u door de lijst met uitgaande oproepen bladert voor nummerherhaling.









Dit knippert bij een nieuwe gemiste oproep of bij het bladeren door ongelezen gemiste oproepen in de bellijst. Brandt continu wanneer u door de lijst met gelezen gemiste oproepen bladert.



Brandt continu wanneer u door de lijst met geblokkeerde oproepen bladert.



Knippert wanneer er een oproep binnenkomt. Brandt continu wanneer u een gesprek voert.

	De luidspreker is ingeschakeld.
	Het belsegnal is uitgeschakeld. De stille modus is ingesteld en ligt binnen de actieve periode (de telefoon gaat niet over).
	Antwoordapparaat (alleen D465): knippert wanneer er een nieuw bericht is of wanneer het geheugen vol is. Wordt weergegeven wanneer het antwoordapparaat is ingeschakeld.
	Houd 1 ingedrukt voor toegang tot de voicemail van de netwerkprovider (afhankelijk van het netwerk en het land). Knippert wanneer u een nieuw spraakbericht hebt. Brandt continu wanneer alle spraakberichten in de lijst zijn beluisterd. Het pictogram wordt niet weergegeven wanneer er geen spraakbericht is.
	De stille modus is ingesteld, maar de huidige tijd valt buiten de actieve periode.
	Het alarm is geactiveerd.
	Wordt weergegeven wanneer u het volume aanpast.
Eco	De modus Eco is geactiveerd.
Eco+	De modus Eco+ is geactiveerd.

De signaalsterkte controleren

 Het aantal balken duidt de verbindingstatus aan tussen de handset en basisstation. Hoe meer balken er worden weergegeven, hoe beter de verbinding is.

- Zorg ervoor dat de handset met het basisstation is verbonden voordat u belt of een gesprek aanneemt en de functies van de telefoon gebruikt.
- Als u tijdens een telefoongesprek waarschuwingstonen hoort, is de batterij van de handset bijna leeg of is de handset buiten bereik. Laad de batterij op of beweeg de handset in de richting van het basisstation.

Opmerking

- Wanneer ECO+ wordt weergegeven, wordt de signaalsterkte niet getoond.

De handset in- of uitschakelen

Houd  ingedrukt om de handset in of uit te schakelen.

4 Telefoon- gesprekken voeren

Opmerking

- Tijdens een stroomstoring kunt u met de telefoon geen alarmnummers bellen.

Tip

- Controleer de signaalsterkte voordat u gaat bellen of terwijl u een telefoongesprek voert (zie 'De signaalsterkte controleren' op pagina 14).

Bellen

U kunt op de volgende manieren bellen:

- Normale oproep.
- Bellen naar een vooraf gekozen nummer.

U kunt ook bellen via de herhaallijst (zie 'Een nummer herhalen' op pagina 28), het telefoonboek (zie 'Kiezen vanuit het telefoonboek' op pagina 23) en de bellijst (zie 'Terugbellen' op pagina 26).

Normale oproep

- 1 Druk op  of .
- 2 Kies het telefoonnummer.
 - ↳ Het nummer wordt gebeld.
 - ↳ De duur van het huidige gesprek wordt weergegeven.

Bellen naar een vooraf gekozen nummer



- 1 Toets het telefoonnummer in.
 - Als u een cijfer wilt wissen, drukt u op [Wis].
 - Als u een pauze wilt inlassen, houdt u  ingedrukt.
- 2 Druk op  of  om het nummer te bellen.

Opmerking

- De gesprekstijd van uw huidige oproep wordt getoond in de oproeptimer.
- Als u waarschuwingstonen hoort, is de batterij van de telefoon bijna leeg of is de telefoon buiten bereik. Laad de batterij op of beweeg de telefoon in de richting van het basisstation.

Een gesprek aannemen

Wanneer de telefoon overgaat, kunt u de volgende opties selecteren:

- op  of  drukken om het gesprek aan te nemen.
- de telefoon opnemen om de oproep te beantwoorden wanneer u de functie automatisch antwoorden (zie 'Automatisch antwoorden' op pagina 33) activeert.
- [Stil] selecteren om het belsegnaal van het huidige inkomende gesprek tijdelijk uit te schakelen.

Waarschuwing

- Houd om gehoorschade te voorkomen de handset op voldoende afstand van uw oor wanneer de handset overgaat of wanneer de handsfree-modus is ingeschakeld.

Opmerking

- De service nummerherkenning is beschikbaar als u de service nummerherkenning hebt geactiveerd bij uw serviceprovider.

Tip

- Wanneer u een oproep hebt gemist, ziet u een bericht.

Een gesprek beëindigen

U kunt een gesprek op de volgende manieren beëindigen:

- Druk op  ;
- Plaats de handset op het basisstation of laadstation.

Opmerking

- Wanneer u de handset op het basisstation of het laadstation plaatst, wordt de oproep niet beëindigd als de functie voor automatisch ophangen is uitgeschakeld (zie 'Automatisch ophangen activeren/deactiveren' op pagina 33).

Het volume van de oordopjes/luidspreker aanpassen

Druk op   om het volume aan te passen tijdens een gesprek.

- ↳ Het volume van de oordopjes/luidspreker wordt aangepast en het gespreksscherm wordt opnieuw weergegeven.

De microfoon uitschakelen

- 1 Druk op  tijdens het gesprek.
 - ↳ Op de handset wordt [Geluid uit] weergegeven.
 - ↳ Uw gesprekspartner kan u niet horen, maar u kunt uw gesprekspartner wel horen.
- 2 Druk nogmaals op  om de microfoon weer in te schakelen.
 - ↳ U kunt nu weer communiceren met uw gesprekspartner.

De luidspreker in- of uitschakelen

Druk op  op de handset.

Een tweede gesprek beginnen

Opmerking

- Deze service is afhankelijk van het netwerk.



- 1 Druk op  tijdens het gesprek.
 - ↳ Het eerste gesprek wordt in de wacht gezet.
- 2 Kies het tweede nummer.
 - ↳ Het nummer dat op het scherm wordt weergegeven wordt gebeld.

Een tweede gesprek aannemen

Opmerking

- Deze service is afhankelijk van het netwerk.

Wanneer u een regelmatig piepje hoort om aan te geven dat u wordt gebeld, kunt u het gesprek op de volgende manieren aannemen:

- 1 Druk op  en **2_{ABC}** om het gesprek aan te nemen.
 - ↳ Het eerste gesprek wordt in de wacht gezet en u bent nu verbonden met de beller.
- 2 Druk op  en **1_☎** om het huidige gesprek te beëindigen en het eerste gesprek voort te zetten.

Tussen twee gesprekken schakelen

Opmerking

- Deze service is afhankelijk van het netwerk. Neem contact op met uw netwerkprovider.

Druk op  en **2_{ABC}**.

- ↳ Het huidige gesprek wordt in de wacht gezet en u bent nu verbonden met de andere beller.

Een conferentiegesprek beginnen met de externe bellers

Opmerking

- Deze service verschilt per netwerk en land. Informeer bij uw serviceprovider naar de werking en mogelijke extra kosten.

Wanneer u twee gesprekken voert, drukt u op  en vervolgens op **3_{DEF}**.

- ↳ De twee gesprekken worden gecombineerd en er komt een telefonische conferentie tot stand.

5 Intercom- gesprek en telefonische conferenties

Opmerking

- Deze functie is alleen beschikbaar voor versies met meerdere handsets.

Een intercomgesprek is een gesprek met een andere handset die met hetzelfde basisstation is verbonden. Bij een telefonische conferentie is er sprake van een conversatie tussen u, een gebruiker van een andere handset en externe gesprekspartners.

Bellen naar een andere handset

Opmerking

- Als bij het basisstation slechts 2 handsets zijn aangemeld, houdt u ***INT** ingedrukt om een andere handset te bellen.

- 1 Houd ***INT** ingedrukt.
 - ↳ De voor de intercomfunctie beschikbare handsets worden weergegeven.
- 2 Selecteer een handset en druk op **[OK]** om te bevestigen.
 - ↳ De geselecteerde handset gaat over.
- 3 Druk op **☎** op de geselecteerde handset.
 - ↳ De intercomfunctie is nu actief.
- 4 Druk op **[Wis]** of **⏪** om te annuleren of het intercomgesprek te beëindigen.

Opmerking

- Als de gekozen handset bezet is, wordt **[Bezet]** weergegeven op het scherm van de handset.

Tijdens een telefoongesprek

U kunt een gesprek doorverbinden van de ene handset naar de andere:

- 1 Houd ***INT** ingedrukt.
 - ↳ Het huidige gesprek wordt in de wacht gezet.
 - ↳ De handsets die verkrijgbaar zijn voor intercom worden weergegeven voor versies

met meerdere handsets. Ga vervolgens naar stap 2.

- 2 Selecteer een handset en druk op [OK] om te bevestigen.
 - ↳ Wacht tot de andere handset wordt opgenomen.

Schakelen tussen gesprekken

Druk op ***INT** om te wisselen tussen het externe gesprek en het intercomgesprek.

Een conferentiegesprek beginnen



Een 3-weg telefonische conferentie is een gesprek tussen u, de gebruiker van een andere handset en externe gesprekspartners. U hebt daarvoor twee handsets nodig die zijn aangemeld bij hetzelfde basisstation.

Tijdens een extern gesprek

- 1 Houd ***INT** ingedrukt om intern te bellen.
 - ↳ Het externe gesprek wordt in de wacht gezet.
 - ↳ Voor versies met meerdere handsets worden de handsets die beschikbaar zijn voor

intercom getoond. Ga dan naar stap 2.

- ↳ Voor versies met twee handsets gaat de andere handset over. Ga dan naar stap 3.

- 2 Selecteer een handset en druk op [OK] om te bevestigen.
 - ↳ De geselecteerde handset gaat over.
- 3 Druk op  op de geselecteerde handset.
 - ↳ De intercomfunctie is nu actief.
- 4 Druk op [Conf.].
 - ↳ U hebt nu een 3-weg telefonische conferentie tot stand gebracht met een extern gesprek en een geselecteerde handset.
- 5 Druk op  om de telefonische conferentie te beëindigen.



Opmerking

- Druk op  om met een andere handset deel te nemen aan een conferentie die al gaande is als [Services] > [Conferentie] is ingesteld op [Automatisch].

Tijdens een telefonische conferentie

- 1 Druk op [Intern] om het externe gesprek in de wacht te zetten en terug te gaan naar het interne gesprek.
 - ↳ Het externe gesprek wordt in de wacht gezet.
- 2 Druk op [Conf.] om de telefonische conferentie te herstellen.





Opmerking

- Als een handset tijdens een telefonische conferentie de verbinding verbreekt, blijft de andere handset verbonden met het externe gesprek.

6 Letters en cijfers

U kunt letters en cijfers invoeren voor de naam van de handset, vermeldingen in het telefoonboek en voor andere menu-items.

Letters en cijfers invoeren

- 1 Druk een of meerdere keren op de alfanumerieke toets om het gewenste teken in te voeren.
- 2 Druk op [Wis] om een teken te wissen. Houd [Wis] ingedrukt om alle tekens te wissen. Druk op   /   om de cursor naar links en rechts te bewegen.
- 3 Druk op  om een spatie toe te voegen.

Opmerking

- Raadpleeg het hoofdstuk 'Bijlage' voor informatie over het toewijzen van tekens en nummers.

Wisselen tussen hoofdletters en kleine letters

Standaard begint het eerste woord van een zin met een hoofdletter en bestaat de rest uit kleine letters. Houd  ingedrukt om te wisselen tussen hoofdletters en kleine letters.

7 Telefoonboek

Deze telefoon beschikt over een telefoonboek met ruimte voor maximaal 50 vermeldingen. U kunt het telefoonboek openen met de handset. Elke vermelding kan een naam bevatten van maximaal 16 tekens lang. Er kunnen maximaal 3 nummers worden opgeslagen en elk nummer kan maximaal 24 cijfers lang zijn.

Er zijn maximaal 2 snelkeuzenummers (toets 1 en 2). Afhankelijk van uw land zijn toets 1 en 2 ingesteld op respectievelijk het voicemailnummer en het informatieservicenummer van uw serviceprovider. Als u de toets in de stand-bymodus ingedrukt houdt, wordt het opgeslagen telefoonnummer automatisch gebeld.

Opmerking

- De beschikbaarheid van snelkeuzetoetsen verschilt per land.

Het telefoonboek weergeven

Opmerking

- U kunt het telefoonboek slechts op één handset tegelijk weergeven.

- 1 Druk op   of selecteer [Menu] > [Telefoonboek] > [Weergeven] > [OK] om het telefoonboek te openen.
- 2 Selecteer een contactpersoon en bekijk de beschikbare informatie.

Een vermelding zoeken

U kunt als volgt vermeldingen zoeken in het telefoonboek:

- Schuif door de lijst met contactpersonen.
- Voer het eerste teken in van de contactpersoon.

Door de lijst met contactpersonen bladeren

- 1 Druk op   of selecteer [Menu] > [Telefoonboek] > [Weergeven] > [OK] om het telefoonboek te openen.
- 2 Druk op   en  om door het telefoonboek te bladeren.

Het eerste teken van een contactpersoon invoeren

- 1 Druk op   of selecteer [Menu] > [Telefoonboek] > [Weergeven] > [OK] om het telefoonboek te openen.
- 2 Druk op de alfanumerieke toets die overeenkomt met het teken.
↳ De eerste vermelding die met dit teken begint wordt weergegeven.

Kiezen vanuit het telefoonboek

- 1 Druk op   of selecteer [Menu] > [Telefoonboek] > [Weergeven] > [OK] om het telefoonboek te openen.
- 2 Selecteer een contactpersoon in het telefoonboek.
- 3 Druk op [Bekijk].
- 4 Selecteer een type nummer (thuis/mobiel/kantoor) en druk op  om het nummer te bellen.

Het telefoonboek openen tijdens een gesprek

- 1 Druk op [Optie] en selecteer [Telefoonboek].
- 2 Druk ter bevestiging op [OK].
- 3 Selecteer een contactpersoon en druk vervolgens op [OK] om het nummer weer te geven.





Een vermelding toevoegen

Opmerking

- Als uw telefoonboekgeheugen vol is, wordt een bericht op de handset getoond. Verwijder enkele vermeldingen om nieuwe vermeldingen te kunnen toevoegen.
- Wanneer u het nummer van een vermelding wijzigt, wordt het oude nummer vervangen door het nieuwe nummer.

- 1 Selecteer [Menu] > [Telefoonboek] > [Nw toevoegen] en druk op [OK] om te bevestigen.
- 2 Voer de naam in en druk vervolgens op [OK] om te bevestigen.
- 3 Voer de nummers voor thuis, mobiel en kantoor in. Druk daarna op [Bewaar] om te bevestigen.
↳ De nieuwe vermelding wordt opgeslagen.

Tip

- Houd #*#A ingedrukt om een pauze in te voegen.
- Druk een of meerdere keren op de alfanumerieke toets om het gewenste teken in te voeren.
- Druk op [Wis] om het teken te wissen. Druk op     om de cursor naar links en rechts te bewegen.

Opmerking

- Voor elke telefoonboekvermelding kunt u 3 nummers opslaan.

Een vermelding bewerken

- 1 Selecteer [Menu] > [Telefoonboek] > [Bewerk] en druk op [OK] om te bevestigen.
- 2 Selecteer een contactpersoon en druk vervolgens op [OK] om te bevestigen.
- 3 Bewerk de naam en druk vervolgens op [OK] om te bevestigen.
- 4 Selecteer het telefoonnummer voor thuis/mobiel/kantoor en druk dan op [OK] om te bevestigen.
- 5 Bewerk het nummer en druk vervolgens op [Bewaar] om te bevestigen.

Alle vermeldingen verwijderen

- 1 Selecteer [Menu] > [Telefoonboek] > [Alles wissen] en druk op [OK] om te bevestigen.
 - ↳ Er wordt een bevestigingsverzoek op de handset getoond.
- 2 Druk ter bevestiging op [OK].
 - ↳ Alle vermeldingen worden verwijderd (behalve de 2 snelkeuzenummers).

Een vermelding verwijderen

- 1 Selecteer [Menu] > [Telefoonboek] > [Wissen] en druk op [OK] om te bevestigen.
- 2 Selecteer een contactpersoon en druk vervolgens op [OK] om te bevestigen.
 - ↳ Er wordt een bevestigingsverzoek op de handset getoond.
- 3 Druk ter bevestiging op [OK].
 - ↳ De vermelding is verwijderd.

8 Bellijst

De bellijst bevat de geschiedenis van inkomende oproepen voor alle gemiste, ontvangen en geblokkeerde gesprekken. De belgeschiedenis van inkomende gesprekken bevat de naam en het nummer van de beller en het tijdstip en de datum waarop werd gebeld. Deze functie is beschikbaar als u bij uw serviceprovider de functie nummerherkenning hebt geactiveerd. De telefoon kan maximaal 50 meldingen van inkomende oproepen opslaan. Het pictogram van de bellijst op de handset knippert om u te herinneren aan gesprekken die u niet hebt beantwoord. Als de beller de weergave van zijn of haar identiteit heeft toegestaan, kunt u de naam of het nummer weergeven. De belvermeldingen worden in chronologische volgorde weergegeven met de laatst ontvangen oproep boven aan de lijst.

Opmerking

- Controleer of het nummer in de bellijst juist is voordat u rechtstreeks vanuit de bellijst terugbelt.

De pictogrammen die op het scherm worden getoond, vertellen u of er gemiste/ontvangen/geblokkeerde oproepen zijn.

Pictogrammen	Beschrijving
	Brandt continu wanneer u door de lijst met beantwoorde inkomende oproepen bladert.



Dit knippert bij een nieuwe gemiste oproep of bij het bladeren door ongelezen gemiste oproepen in de bellijst. Brandt continu wanneer u door de lijst met gelezen gemiste oproepen bladert.



Brandt continu wanneer u door de lijst met geblokkeerde oproepen bladert.

Type bellijst

U kunt instellen of u alle inkomende oproepen of alleen gemiste oproepen van de bellijst wilt weergeven.

Opmerking

- Deze functie kan per land verschillen.

Het type bellijst selecteren

- Selecteer [Menu] > [Services] > [Type bellijst] en druk op [OK] om te bevestigen.
- Selecteer een optie en druk op [OK] om te bevestigen.

De belvermeldingen weergeven

- 1 Druk op **☰** ▼.
↳ De bellijst met inkomende gesprekken wordt weergegeven.
- 2 Selecteer een vermelding en druk vervolgens op [Optie].
- 3 Selecteer [Weergeven] > [OK] voor meer beschikbare informatie.

Een belvermelding opslaan in het telefoonboek

- 1 Druk op **☰** ▼.
↳ De bellijst met inkomende gesprekken wordt weergegeven.
- 2 Selecteer een vermelding en druk vervolgens op [Optie].
- 3 Selecteer [Nummer opslaan] en druk op [OK] om te bevestigen.
- 4 Voer de naam in en bewerk deze. Druk vervolgens op [OK] om te bevestigen.
- 5 Selecteer een type nummer (thuis/mobiel/kantoor), druk vervolgens op [OK] om te bevestigen.
- 6 Bewerk het nummer en druk vervolgens op [Bewaar] om te bevestigen.
↳ De vermelding is opgeslagen.

Terugbellen

- 1 Druk op **☰** ▼.
- 2 Selecteer een vermelding in de lijst.
- 3 Druk op **☎** om het nummer te bellen.

Een belvermelding verwijderen

- 1 Druk op **☰** ▼.
↳ De bellijst met inkomende gesprekken wordt weergegeven.
- 2 Selecteer een vermelding en druk vervolgens op [Optie].
- 3 Selecteer [Wissen] en druk op [OK] om te bevestigen.
↳ Er wordt een bevestigingsverzoek op de handset getoond.
- 4 Druk ter bevestiging op [OK].
↳ De vermelding is verwijderd.

Alle belvermeldingen verwijderen

- 1 Druk op **☰** ▼.
↳ De bellijst met inkomende gesprekken wordt weergegeven.
- 2 Druk op [Optie] om het optiemenu weer te geven.
- 3 Selecteer [Alles wissen] en druk op [OK] om te bevestigen.
↳ Er wordt een bevestigingsverzoek op de handset getoond.
- 4 Druk ter bevestiging op [OK].
↳ Alle vermeldingen worden verwijderd.

Alle belvermeldingen markeren als gelezen

- 1 Druk op  ▼.
↳ De bellijst met inkomende gesprekken wordt weergegeven.
- 2 Druk op [Optie] om het optiemenu weer te geven.
- 3 Selecteer [Gelezen] en druk op [OK] om te bevestigen.
↳ Er wordt een bevestigingsverzoek op de handset getoond.
- 4 Druk ter bevestiging op [OK].
↳ Alle belvermeldingen worden gemarkeerd als gelezen.

Opmerking

- Wanneer u ervoor kiest om alle belvermeldingen te markeren als gelezen, ontvangt u geen meldingen meer van ontvangen maar ongelezen belvermeldingen.

9 Herhaallijst

De herhaallijst bevat de belgeschiedenis van de uitgaande gesprekken. De lijst bevat de namen en/of nummers die u hebt gebeld. De telefoon kan maximaal 20 herhaalvermeldingen opslaan.

De herhaalvermeldingen bekijken

Selecteer [Herh.].

Een herhaalvermelding opslaan in het telefoonboek

- 1 Druk op [Herh.] om de lijst met gebelde nummers weer te geven.
- 2 Selecteer een vermelding en druk vervolgens op [OK] > [Optie] om te bevestigen.
- 3 Selecteer [Nummer opslaan] en druk op [OK] om te bevestigen.
- 4 Voer de naam in en bewerk deze. Druk vervolgens op [OK] om te bevestigen.
- 5 Selecteer een type nummer (thuis/mobiel/kantoor), druk vervolgens op [OK] om te bevestigen.
- 6 Bewerk het nummer en druk vervolgens op [Bewaar] om te bevestigen.
↳ De vermelding is opgeslagen.

Een nummer herhalen

- 1 Druk op [Herh.].
- 2 Selecteer de vermelding die u wilt bellen. Druk op .
↳ Het nummer wordt gebeld.

De nummerherhalingslijst openen tijdens een oproep

- 1 Druk op [Optie] en selecteer [Aut. nummerherh.].
- 2 Druk ter bevestiging op [OK].

Een herhaalvermelding verwijderen

- 1 Druk op [Herh.] om de lijst met gebelde nummers weer te geven.
- 2 Selecteer een vermelding en druk vervolgens op [OK] > [Optie] om te bevestigen.
- 3 Selecteer [Wissen] en druk op [OK] om te bevestigen.
↳ Er wordt een bevestigingsverzoek op de handset getoond.
- 4 Druk op [OK] om te bevestigen.
↳ De vermelding is verwijderd.

Alle herhaalvermeldingen verwijderen

- 1 Druk op [Herh.] om de lijst met gebelde nummers weer te geven.
- 2 Selecteer [OK] > [Optie] > [Alles wissen] en druk op [OK] om te bevestigen.
 - ↳ Er wordt een bevestigingsverzoek op de handset getoond.
- 3 Druk op [OK] om te bevestigen.
 - ↳ Alle vermeldingen worden verwijderd.

10 Geluidinstellingen

Het beltoonvolume van de handset instellen

U kunt voor de beltoon 5 volumenniveaus instellen of [Uit] selecteren.

- 1 Selecteer [Menu] > [Geluiden] > [Belvolume] en druk op [OK] om te bevestigen.
- 2 Selecteer een volumenniveau en druk vervolgens op [OK] om te bevestigen.
↳ De instelling wordt opgeslagen.

De ringtone voor interne gesprekken van de handset instellen

U kunt kiezen uit 10 ringtones voor interne gesprekken.

- 1 Selecteer [Menu] > [Geluiden] > [Beltoon int.] en druk op [OK] om te bevestigen.
- 2 Selecteer een beltoon en druk vervolgens op [OK] om te bevestigen.
↳ De instelling wordt opgeslagen.

De ringtone voor externe gesprekken van de handset instellen

U kunt kiezen uit 10 ringtones voor externe gesprekken.

- 1 Selecteer [Menu] > [Geluiden] > [Beltoon ext.] en druk op [OK] om te bevestigen.
- 2 Selecteer een beltoon en druk vervolgens op [OK] om te bevestigen.
↳ De instelling wordt opgeslagen.

De toetstoon instellen

De toetstoon is het geluid dat u hoort wanneer u op een toets van de handset drukt.

- 1 Selecteer [Menu] > [Geluiden] > [Toetstoon] en druk op [OK] om te bevestigen.
- 2 Selecteer [Aan]/[Uit] en druk vervolgens op [OK] om te bevestigen.
↳ De instelling wordt opgeslagen.

De stationstoon instellen

De stationstoon is het geluid dat klinkt wanneer u de handset op het basisstation of de lader plaatst.

- 1 Selecteer [Menu] > [Geluiden] > [Stationstoon] en druk op [OK] om te bevestigen.
- 2 Selecteer [Aan]/[Uit] en druk vervolgens op [OK] om te bevestigen.
↳ De instelling wordt opgeslagen.

De batterijtoon instellen

De batterijtoon is het geluid dat wordt gemaakt wanneer de batterij bijna leeg is en opgeladen moet worden.

- 1 Selecteer [Menu] > [Geluiden] > [Batterijtoon] en druk op [OK] om te bevestigen.
- 2 Selecteer [Aan]/[Uit] en druk vervolgens op [OK] om te bevestigen.
↳ De instelling wordt opgeslagen.

Het geluidsprofiel instellen

U kunt het geluid van het oordopje instellen met 3 verschillende profielen.

- 1 Selecteer [Menu] > [Geluiden] > [MySound] en druk op [OK] om te bevestigen.
- 2 Selecteer een profiel en druk vervolgens ter bevestiging op [OK].
↳ De instelling wordt opgeslagen.

Het geluidsprofiel openen tijdens een oproep

Druk eenmaal of enkele keren op [Geluid] om het geluidsprofiel tijdens een oproep te wijzigen.

11 Telefooninstellingen

U kunt de instellingen van de telefoon naar wens aanpassen.

Het contrast van de display instellen

U kunt het contrast van het scherm van de handset op verschillende niveaus instellen.

- 1 Selecteer [Menu] > [Telefooninst.] > [LCD contrast] en druk op [OK] om te bevestigen.
- 2 Selecteer een optie en druk op [OK] om te bevestigen.

Eco-modus

De Eco-modus verlaagt het zendvermogen van de handset en het basisstation tijdens een oproep of wanneer de stand-bymodus van de telefoon is ingeschakeld.

- 1 Selecteer [Menu] > [Telefooninst.] > [Eco-modus] en druk op [OK] om te bevestigen.
- 2 Selecteer [Aan]/[Uit] en druk ter bevestiging op [OK].
 - ↳ De instelling wordt opgeslagen.
 - ↳ ECO wordt weergegeven in de stand-bymodus.

Opmerking

- Wanneer de ECO-modus is ingesteld op [Aan], kan het verbindingsbereik tussen de handset en het basisstation worden verkleind.

ECO+-modus

Wanneer de ECO+-modus is geactiveerd, wordt de straling van de handset en het basisstation in stand-bymodus geëlimineerd.

- 1 Selecteer [Menu] > [Telefooninst.] > [ECO+-modus] en druk vervolgens op [OK] om te bevestigen.
- 2 Selecteer [Aan]/[Uit] en druk ter bevestiging op [OK].
 - ↳ De instelling wordt opgeslagen.
 - ↳ Na een tijdje in de stand-bymodus wordt ECO+ weergegeven.

Opmerking

- Zorg ervoor dat alle handsets die bij het basisstation zijn aangemeld D460/D465-modellen zijn, zodat de functie ECO+ goed kan functioneren.
- Wanneer ECO+ is geactiveerd, wordt de stand-bytijd verkort. Dit komt omdat het basisstation in ECO+-modus geen signalen in stand-bymodus uitzendt; de handset moet daarom vaker 'luisteren' naar signalen van het basisstation om inkomende oproepen of andere verzoeken van het basisstation te detecteren. De handset doet er ook langer over om toegang te krijgen tot functies zoals oproepinstellingen, de bellijst, paging en het bladeren door het telefoonboek. De handset zal u niet waarschuwen voor verlies van verbinding bij vermogensverlies of wanneer u bijna buiten bereik bent.

In de volgende tabel vindt u de huidige status van het scherm van de handset met verschillende instellingen voor de Eco-modus en de ECO+-modus.

Eco-modus	ECO+-modus	Pictogramdisplay op handset
[Uit]	[Uit]	ECO en ECO+ zijn uitgeschakeld.

[Uit]	[Aan]	ECO+ wordt alleen weergegeven nadat de ECO+ -modus tijdens de stand-bymodus is geactiveerd.
[Aan]	[Uit]	ECO wordt weergegeven.
[Aan]	[Aan]	ECO wordt alleen weergegeven en gewijzigd in ECO+ wanneer de ECO+ -modus in stand-bymodus is geactiveerd.

De handset een naam geven

De naam van de handset mag maximaal 14 tekens lang zijn. De naam wordt in de stand-bymodus op het scherm van de handset weergegeven.

- 1 Selecteer [Menu] > [Telefooninst.] > [Telefoonnaam] en druk op [OK] om te bevestigen.
- 2 Voer de naam in of bewerk deze. Als u een teken wilt wissen, drukt u op [Wis].
- 3 Druk ter bevestiging op [OK].
↳ De instelling wordt opgeslagen.

De datum en de tijd instellen

Raadpleeg voor informatie 'De datum en de tijd instellen' (zie 'De datum en de tijd instellen' op pagina 11).



De displaytaal instellen

Opmerking

- Deze functie is uitsluitend van toepassing op modellen met ondersteuning voor verschillende talen.
- De beschikbare talen verschillen per land.

- 1 Selecteer [Menu] > [Telefooninst.] > [Taal] en druk op [OK] om te bevestigen.
- 2 Selecteer een taal en druk op [OK] om te bevestigen.
↳ De instelling wordt opgeslagen.

Automatisch antwoorden

Wanneer u de functie voor automatisch antwoorden activeert, kunt u op de inkomende oproep automatisch beantwoorden zodra u de handset opneemt. Wanneer u deze functie deactiveert, moet u op  of  drukken om de inkomende oproep te beantwoorden.

- 1 Selecteer [Menu] > [Telefooninst.] > [Autom. beantw.] en selecteer [OK] om te bevestigen.
- 2 Selecteer [Aan]/[Uit] en selecteer [OK] om te bevestigen.
↳ De instelling wordt opgeslagen.

Automatisch ophangen activeren/deactiveren

Hiermee kunt u de functie Automatisch ophangen activeren zodat u een gesprek kunt beëindigen door de

handset op het basisstation of op het laadstation te plaatsen.

- 1 Selecteer [Menu] > [Telefooninst.] > [Aut. ophangen] en druk op [OK] om te bevestigen.
- 2 Selecteer [Aan]/[Uit] en druk vervolgens op [OK] om te bevestigen.
↳ De instelling wordt opgeslagen.



Opmerking

- Wanneer Automatisch ophangen is uitgeschakeld, kunt u de handset op het basisstation of het laadstation plaatsen en verder gaan met het gesprek via de luidspreker.

12 Alarmklok

De telefoon heeft een ingebouwde alarmklok. Hieronder vindt u informatie over het instellen van de alarmklok.

Voordat het alarm klinkt

Selecteer [Menu] > [Wekker] > [Uit] en druk op [OK] om te bevestigen.

↳ De instelling wordt opgeslagen.

Het alarm instellen

- 1 Selecteer [Menu] > [Wekker] en druk vervolgens op [OK] om te bevestigen.
- 2 Selecteer [Eenmalig] of [Dagelijks] en druk op [OK] om te bevestigen.
- 3 Voer een alarmtijd in en druk ter bevestiging op [OK].
- 4 Selecteer [Alarmmelodie] en druk op [OK].
- 5 Selecteer een toon uit de opties en druk vervolgens op [OK] om te bevestigen.
 - ↳ Het alarm wordt ingesteld en  wordt op het scherm weergegeven.



Tip

- Druk op    om te wisselen tussen [am]/[pm] (verschilt per land).

Het alarm uitschakelen

Wanneer het alarm klinkt

- Druk op [Uit] om het alarm uit te schakelen.

13 Antwoordapparaat

Opmerking

- Alleen beschikbaar voor D465.



De telefoon is uitgerust met een antwoordapparaat waarmee niet-beantwoorde gesprekken worden opgenomen wanneer het antwoordapparaat is ingeschakeld. Standaard is het antwoordapparaat ingesteld op de modus [Antw & opnem.]. U kunt het antwoordapparaat op afstand bedienen en de instellingen wijzigen via het antwoordapparaatmenu op de handset.

Het antwoordapparaat in- of uitschakelen

Via het basisstation

Druk op  om het antwoordapparaat in of uit te schakelen vanuit de standbymodus.

Via de handset



- 1 Druk op  /  of [Menu] > [Antwoordapp.] > [OK].
- 2 Selecteer [Aan/uit] > [Aan]/[Uit] en druk vervolgens op [OK] om te bevestigen.
- 3 Nadat u [Aan] hebt geselecteerd, kiest u [Antw & opnem.]/[Zonder opnem.] en drukt u op [OK] om te bevestigen.
↳ De instelling wordt opgeslagen.

Opmerking

- [Zonder opnem.] betekent dat het antwoordapparaat is ingeschakeld. Oproepen worden beantwoord, berichten worden niet opgenomen.
- [Antw & opnem.] betekent dat het antwoordapparaat is ingeschakeld. Oproepen worden beantwoord en berichten worden opgenomen.
- Wanneer het antwoordapparaat is ingeschakeld, worden inkomende gesprekken beantwoord nadat de telefoon een bepaald aantal malen is overgegaan, afhankelijk van de instelling voor de beltoonoverdraging.

Familieberichten

U kunt voor uw familie een spraakmemo achterlaten op het antwoordapparaat.



- 1 Druk op  /  of [Menu] > [Antwoordapp.] > [Opmerking] en druk vervolgens op [OK] om te bevestigen.
- 2 Start de opname na het piepje dicht bij de microfoon.
- 3 Druk op [OK] om te stoppen met opnemen en de spraakmemo te beluisteren.
- 4 Druk op [OK] om het familiebericht op te slaan of op [Verw.] om het te verwijderen.

De taal instellen voor het antwoordapparaat

Opmerking

- Deze functie is uitsluitend van toepassing op modellen met ondersteuning voor verschillende talen.

De taal voor het antwoordapparaat is de taal voor de mededelingen.



- 1 Druk op  /  of [Menu] > [Antwoordapp.] > [Taal meldtekst] en druk vervolgens op [OK] om te bevestigen.
- 2 Selecteer een taal en druk op [OK] om te bevestigen.
↳ De instelling wordt opgeslagen.

Aankondiging

Een aankondiging is de mededeling die de beller hoort wanneer het antwoordapparaat het gesprek aanneemt. Het antwoordapparaat heeft 2 vooraf opgenomen mededelingen: [Antw & opnem.] en [Zonder. opnem.].

Een mededeling opnemen



De maximale lengte van de mededeling die u kunt opnemen is 3 minuten. De nieuw opgenomen mededeling vervangt automatisch de oude mededeling.

- 1 Druk op  /  of [Menu] > [Antwoordapp.] > [Aankondiging] en druk vervolgens op [OK] om te bevestigen.
- 2 Selecteer [Antw & opnem.] of [Zonder. opnem.] en druk op [OK] om te bevestigen.
- 3 Selecteer [Opnemen] en druk op [OK] om te bevestigen.
- 4 Start de opname na het piepje dicht bij de microfoon.
- 5 Druk op [OK] om de opname te stoppen. Na 3 minuten stopt de opname automatisch.
↳ U kunt de zojuist opgenomen mededeling beluisteren op de handset.

Opmerking

- Zorg dat u de microfoon dicht bij uw mond houdt wanneer u een mededeling opneemt.



De mededeling beluisteren

- 1 Druk op  /  of [Menu] > [Antwoordapp.] > [Aankondiging] en druk vervolgens op [OK] om te bevestigen.
- 2 Selecteer [Antw & opnem.] of [Zonder. opnem.] en druk op [OK] om te bevestigen.
- 3 Selecteer [Afspelen] en druk op [OK] om te bevestigen.
↳ U kunt de huidige mededeling beluisteren.

Opmerking

- Als u een inkomende oproep beantwoordt, kunt u de mededeling niet meer beluisteren.

De standaardmededeling terugzetten

- 1 Druk op  /  of [Menu] > [Antwoordapp.] > [Aankondiging] en druk vervolgens op [OK] om te bevestigen.
- 2 Selecteer [Antw & opnem.] of [Zonder. opnem.] en druk op [OK] om te bevestigen.
- 3 Selecteer [Standaardinst.] en druk op [OK] om te bevestigen.
↳ De standaardmededeling is teruggezet.

Opmerking

- Als u een inkomende oproep beantwoordt, kunt u de mededeling niet meer beluisteren.

Inkomende berichten

Elk bericht kan maximaal 3 minuten lang zijn. Wanneer u nieuwe berichten ontvangt, knippert de indicator voor nieuwe berichten op het antwoordapparaat.







Opmerking

- Als u de telefoon opneemt terwijl een beller een bericht inspreekt, stopt de opname en kunt u rechtstreeks met de beller spreken.
- Als het geheugen vol is, schakelt het antwoordapparaat automatisch over naar de modus [Zonder. opnem.]. Verwijder oude berichten om nieuwe berichten op te nemen.

De ingekomen berichten beluisteren

U kunt de inkomende berichten beluisteren in de volgorde waarin ze zijn opgenomen.



Vanaf het basisstation



- Beluisteren starten/stoppen: druk op .
- Druk op  /  om het volume aan te passen.
- Druk op  om het vorige bericht af te spelen/het huidige bericht opnieuw af te spelen.
- Het volgende bericht afspelen: druk op .
- Het huidige bericht verwijderen: druk op .



Opmerking

- Verwijderde berichten kunnen niet worden hersteld.

Vanaf de handset

- Als er nieuwe berichten zijn, drukt u op  /  om ze te beluisteren. Als er geen nieuwe berichten zijn, drukt u

op  /  en vervolgens op [OK] om oude berichten te beluisteren.

- Selecteer [Menu] > [Antwoordapp.] > [Afspelen] en druk op [OK] om te bevestigen.
 - ↳ De nieuwe berichten worden afgespeeld. Als er geen nieuw bericht is, worden de oude berichten afgespeeld.
- Druk op [Terug] om het beluisteren te stoppen.
- Druk op   /   om het volume te verhogen/verlagen.
- Druk op [OK] om het optiemenu weer te geven.

Met de sneltoetsen kunt u de volgende functies gebruiken.

Toets	Functie
1	Hiermee beluistert u het vorige bericht.
2	Hiermee beluistert u berichten.
3	Hiermee gaat u naar het volgende bericht.
6	Hiermee verwijdert u het huidige bericht.
8,0	Hiermee stopt u het beluisteren van het bericht.

Een ingekomen bericht verwijderen

Vanaf het basisstation

Druk op  wanneer u het bericht beluistert.

- ↳ Het huidige bericht wordt verwijderd.

Vanaf de handset

- 1 Druk tijdens het beluisteren van het bericht op [Optie] om het optiemenu te openen.
- 2 Selecteer [Wissen] en druk op [OK] om te bevestigen.
 - ↳ Het huidige bericht wordt verwijderd.



Alle oude ingekomen berichten verwijderen

Vanaf het basisstation

Houd in de stand-bymodus  ingedrukt.

- ↳ Alle oude berichten worden definitief verwijderd.

Vanaf de handset

- 1 Druk op  /  of [Menu] > [Antwoordapp.] > [Alles wissen] en druk vervolgens op [OK] om te bevestigen.
 - ↳ Er wordt een bevestigingsverzoek op de handset getoond.
- 2 Druk ter bevestiging op [OK].
 - ↳ Alle oude berichten worden definitief verwijderd.



Opmerking

- U kunt uitsluitend afgespeelde berichten verwijderen. Verwijderde berichten kunnen niet worden hersteld.

Meeluisteren

U kunt de beller horen terwijl deze een bericht achterlaat.



Vanaf het basisstation

Druk op  /  om het luidsprekervolume aan te passen terwijl u meeluistert.

Opmerking

- Verwijderde berichten kunnen niet worden hersteld.

Meeluisteren op de handset activeren/deactiveren

- Druk op  /  of [Menu] > [Antwoordapp.] > [HS meeluister.] > [Aan]/[Uit] en druk vervolgens op [] om te bevestigen.
- Wanneer de oproepfilterfunctie is geactiveerd, kunt u:
 - op [Stil] drukken om niet meer naar de beller te luisteren. Druk op [Meelui] om weer naar de beller te luisteren.
 - druk op  /  om het geluidsvolume aan te passen terwijl u meeluistert.

De beltoonvertraging inschakelen

U kunt het aantal malen instellen dat de telefoon moet overgaan voordat het antwoordapparaat het gesprek aanneemt.

- 1 Druk op  /  of [Menu] > [Antwoordapp.] > [Toon vertra.] en druk vervolgens op [OK] om te bevestigen.
- 2 Selecteer een nieuwe instelling en druk op [OK] om te bevestigen.
 - ↳ De instelling wordt opgeslagen.

Opmerking

- Het antwoordapparaat moet zijn ingeschakeld voordat deze instelling kan worden toegepast.

Tip

- Wanneer u het antwoordapparaat op afstand wilt bedienen, raden we u aan de beltoonvertraging in te stellen op de modus [Besp interlok]. Dit is een voordelige manier om uw berichten te beheren. Wanneer er nieuwe berichten zijn, neemt het antwoordapparaat op na 3 beltonen. Wanneer er geen nieuwe berichten zijn, neemt het antwoordapparaat op na 5 beltonen.

Toegang op afstand



U kunt het antwoordapparaat bedienen terwijl u zich elders bevindt. Bel simpelweg uw telefoon met een telefoontoestel dat geschikt is voor toonkiezen en voer de pincode van 4 cijfers in.

Opmerking



- De pincode voor toegang op afstand is dezelfde als de pincode voor het systeem. De vooraf ingestelde pincode is 0000.

Externe toegang activeren/deactiveren

U kunt externe toegang tot het antwoordapparaat toestaan of blokkeren.

- 1 Druk op  /  of [Menu] > [Antwoordapp.] > [Remote modus] en druk vervolgens op [OK] om te bevestigen.
- 2 Selecteer [Activeren]/[Uitschakelen] en druk vervolgens op [OK] om te bevestigen.
↳ De instelling wordt opgeslagen.

De pincode wijzigen

- 1 Druk op  /  of [Menu] > [Antwoordapp.] > [Remote modus] > [Verander PIN] en druk vervolgens op [OK] om te bevestigen.
- 2 Voer de oude pincode in en druk op [OK] om te bevestigen.
- 3 Voer de nieuwe pincode in en druk op [OK] om te bevestigen.
- 4 Voer de nieuwe pincode opnieuw in en druk op [Bewaar] om te bevestigen.
↳ De instelling wordt opgeslagen.

Het antwoordapparaat op afstand bedienen

- 1 Bel het nummer van het antwoordapparaat met een telefoon geschikt voor toonkiezen.
- 2 Druk op # wanneer u de mededeling hoort.
- 3 Voer de pincode in.
↳ U hebt nu toegang tot het antwoordapparaat en u kunt nu ook de nieuwe berichten beluisteren.

Opmerking

- U krijgt 2 keer de kans de juiste pincode in te voeren voordat het antwoordapparaat de verbinding verbreekt.

- 4 Druk op een toets om een functie uit te voeren. Raadpleeg voor een overzicht van de beschikbare functies de onderstaande lijst met opdrachten bij toegang op afstand.

Opmerking

- Wanneer er geen bericht is, verbreekt het antwoordapparaat de verbinding als gedurende 8 seconden geen toets wordt ingedrukt.
- Wanneer het antwoordapparaat is uitgeschakeld maar de functie voor toegang op afstand is geactiveerd, neemt het antwoordapparaat nog steeds oproepen in [Zonder. opnem.]-modus op na 10 keer overgaan.

Knippert	• Er is een nieuw bericht. • Er is een nieuw voicemail-bericht. • Er is een gemiste oproep.
Knippert	Er is een inkomende oproep.

Opdrachten bij toegang op afstand

Toets	Functie
1	Hiermee beluistert u het vorige bericht.
2	Hiermee beluistert u berichten.
3	Hiermee gaat u naar het volgende bericht.
6	Hiermee verwijdert u het huidige bericht.
7	Hiermee schakelt u het antwoordapparaat in (niet beschikbaar bij het beluisteren van berichten).
8	Hiermee stopt u het beluisteren van het bericht.
9	Hiermee schakelt u het antwoordapparaat uit. (Niet beschikbaar wanneer u de berichten beluistert.)

Gedrag van de LED-indicator op het basisstation

In de onderstaande tabel vindt u de huidige status met het gedrag van de LED-indicator op het basisstation.

LED-indicator	Berichtstatus
Brandt continu	U bent in gesprek.

14 Privacymodus

U kunt het menu voor de privacymodus openen om uitgaande en inkomende oproepen te blokkeren.

Gesprekken blokkeren (uitgaande oproepen blokkeren)

U kunt uitgaande oproepen naar nummers, zoals overzeese oproepen of ongewenste hotlines, blokkeren door nummers die met bepaalde cijfers beginnen uit te sluiten. U kunt 4 nummerreeksen van maximaal 4 cijfers per reeks maken. Wanneer u een oproep plaatst die met een van deze vier nummerreeksen begint, wordt de uitgaande oproep geblokkeerd.

De modus voor het blokkeren van uitgaande oproepen activeren/deactiveren

- 1 Selecteer [Menu] > [Privacy-modus] en druk vervolgens op [OK] om te bevestigen.
- 2 Voer de pincode voor de privacymodus in. De standaardpincode is 0000. Druk vervolgens op [OK] om te bevestigen.
- 3 Selecteer [Opr.UIT blokk.] > [Blokkeermodus] > [Aan]/[Uit] en druk vervolgens op [OK] om te bevestigen.
↳ De instelling wordt opgeslagen.

Nieuwe nummers toevoegen aan de lijst met te blokkeren uitgaande oproepen

- 1 Selecteer [Menu] > [Privacy-modus] en druk vervolgens op [OK] om te bevestigen.
- 2 Voer de pincode voor de privacymodus in. De standaardpincode is 0000. Druk vervolgens op [OK] om te bevestigen.
- 3 Selecteer [Opr.UIT blokk.] > [Geblokkeerd nr] en druk vervolgens op [OK] om te bevestigen.
- 4 Selecteer een nummer in de lijst en druk vervolgens op [OK] om te bevestigen.
- 5 Voer het nummer in of bewerk het en druk vervolgens op [OK] om te bevestigen.
↳ De instelling wordt opgeslagen.

Inkomende oproepen blokkeren

Opmerking

- Om deze functie te gebruiken, moet u zich hebben aangemeld voor de service nummerherkenning.

U kunt op twee manieren inkomende oproepen blokkeren:

- anonieme oproepen blokkeren;
- een zwarte lijst maken.

Opmerking

- Wanneer een oproep wordt geblokkeerd, wordt de beltoon gedempt. De oproep wordt nog steeds weergegeven en geregistreerd.

Anonieme oproepen blokkeren

U kunt oproepen blokkeren van personen wiens identiteit is afgeschermd door de beller (bijv. privégesprekken).

- 1 Selecteer [Menu] > [Privacy-modus] en druk vervolgens op [OK] om te bevestigen.
- 2 Voer de pincode voor de privacymodus in. De standaardpincode is 0000. Druk vervolgens op [OK] om te bevestigen.
- 3 Selecteer [Opr.IN blokk.] > [Anonieme opr.] > [Aan]/[Uit] en druk vervolgens op [OK] om te bevestigen.
↳ De instelling wordt opgeslagen.

Zwarte lijst

U kunt nummers in de zwarte lijst zetten om inkomende oproepen te blokkeren van bepaalde ongewenste nummers. U kunt 4 nummerreeksen van maximaal 24 cijfers per reeks maken. Wanneer er een inkomende oproep is waarvan het nummer begint met één van deze 4 nummerreeksen, dan wordt de beltoon gedempt.

Voorbeeld:

Nummer blokkeren = 0123

Nummer inkomende oproep =
0123456789

De oproep is geblokkeerd.

Nummer blokkeren = 23456789

Nummer inkomende oproep =
03123456789

De oproep is niet geblokkeerd.

Opmerking

- De naam van de contactpersoon in het telefoonboek wordt niet weergegeven als het nummer overeenkomt met de opgeslagen vermelding op de zwarte lijst.

De zwarte lijst activeren/deactiveren

- 1 Selecteer [Menu] > [Privacy-modus] en druk vervolgens op [OK] om te bevestigen.
- 2 Voer de pincode voor de privacymodus in. De standaardpincode is 0000. Druk vervolgens op [OK] om te bevestigen.
- 3 Selecteer [Opr.IN blokk.] > [Zwarte lijst] > [Blokkeermodus] > [Aan]/[Uit] en druk vervolgens op [OK] om te bevestigen.
↳ De instelling wordt opgeslagen.

Een zwarte lijst maken

- 1 Selecteer [Menu] > [Privacy-modus] en druk vervolgens op [OK] om te bevestigen.
- 2 Voer de pincode voor de privacymodus in. De standaardpincode is 0000. Druk vervolgens op [OK] om te bevestigen.
- 3 Selecteer [Opr.IN blokk.] > [Zwarte lijst] > [Nummer blokk.] en druk op [OK] om te bevestigen.
- 4 Voer het nummer in en druk vervolgens op [OK] om te bevestigen.
↳ De instelling wordt opgeslagen.

Stille modus

U kunt uw telefoon instellen op de stille modus en deze inschakelen voor een bepaalde duur wanneer u niet gestoord wilt worden. Wanneer de stille modus is



ingeschakeld, gaat uw telefoon niet over en hoort u de toetstoon en stationstoon niet.

Opmerking

- Wanneer u op  drukt om uw handset te vinden of wanneer u het alarm activeert, stuurt uw telefoon nog steeds alarmen, zelfs wanneer de stille modus geactiveerd is.

- 1 Selecteer [Menu] > [Privacy-modus] en druk vervolgens op [OK] om te bevestigen.
- 2 Voer de pincode voor de privacymodus in.
- 3 Selecteer [Stille modus] > [Aan]/[Uit] en druk vervolgens op [OK] om te bevestigen.
↳ De instelling wordt opgeslagen.
- 4 Stel de tijd in en druk vervolgens op [OK] om te bevestigen.
↳ De instelling wordt opgeslagen.

Opmerking

- Wanneer de stille modus is ingesteld op [Aan], wordt  weergegeven.  wordt weergegeven gedurende de vooraf ingestelde tijd voor de stille modus.

PIN/wachtwoord voor de privacymodus wijzigen

- 1 Selecteer [Menu] > [Privacy-modus] en druk vervolgens op [OK] om te bevestigen.
- 2 Voer de oude pincode in. De standaardpincode is 0000. Druk vervolgens op [OK] om te bevestigen.
- 3 Selecteer [Verander PIN] en druk op [OK] om te bevestigen.
- 4 Voer de nieuwe pincode in en druk op [OK] om te bevestigen.
- 5 Voer de nieuwe pincode opnieuw in en druk op [OK] om te bevestigen.
↳ De instelling wordt opgeslagen.

15 Services

De telefoon ondersteunt een aantal functies waarmee u gesprekken kunt afhandelen en beheren.

Type bellijst

U kunt instellen of u alle inkomende oproepen of alleen gemiste oproepen van de bellijst wilt weergeven.

Opmerking

- Deze functie kan per land verschillen.

Het type bellijst selecteren

- 1 Selecteer [Menu] > [Services] > [Type bellijst] en druk op [OK] om te bevestigen.
- 2 Selecteer een optie en druk op [OK] om te bevestigen.

Automatische conferentie

Als u met een andere handset wilt deelnemen aan een extern gesprek, drukt u op .

Opmerking

- Deze functie is alleen beschikbaar voor versies met meerdere handsets.

Automatische conferentie activeren/deactiveren

- 1 Selecteer [Menu] > [Services] > [Conferentie] en druk op [OK] om te bevestigen.
- 2 Selecteer [Automatisch]/[Uit] en druk vervolgens op [OK] om te bevestigen.
↳ De instelling wordt opgeslagen.

Netwerktipe

Opmerking

- Deze functie kan per land verschillen. Dit is uitsluitend van toepassing op modellen met ondersteuning voor het netwerktipe.

- 1 Selecteer [Menu] > [Services] > [Netwerktipe] en druk vervolgens op [OK].
- 2 Selecteer een netwerktipe en druk op [OK].
↳ De instelling wordt opgeslagen.

Tip

- Selecteer [Openbaar net] als de telefoon is aangesloten op een vaste lijn (bijv. thuis).
- Selecteer [Telef.centrale] als de telefoon is aangesloten op een privélijn (bijv. op kantoor).

Automatische voorkeuze

Met deze functie wordt het nummer dat u kiest gecontroleerd en opgemaakt voordat het daadwerkelijk wordt gebeld. Het voorkeuzenummer kan het in het menu instelde detectienummer vervangen. U stelt bijvoorbeeld 604 in als het detectienummer en 1250 als het voorkeuzenummer. Toetst u vervolgens

nummer 6043338888 in, dan wijzigt uw telefoon het nummer in 12503338888 wanneer dit daadwerkelijk wordt gekozen.

Opmerking

- De maximale lengte van een detectienummer is 5 cijfers. De maximale lengte van een automatisch voorkeuzenummer is 10 cijfers.
- Deze functie kan per land verschillen.

Automatisch voorkeuzenummer instellen

- 1 Selecteer [Menu] > [Services] > [Voork.num.] en druk op [OK] om te bevestigen.
- 2 Voer het detectienummer in en druk vervolgens op [OK] om te bevestigen.
- 3 Voer het voorkeuzenummer in en druk vervolgens op [OK] om te bevestigen.
↳ De instelling wordt opgeslagen.

Opmerking

- Deze functie kan per land verschillen.
- Als u een pauze wilt inlassen, houdt u #**A ingedrukt.
- Als het voorkeuzenummer is ingesteld en het detectienummer leeg is, wordt het voorkeuzenummer toegevoegd aan alle uitgaande gesprekken.
- Deze functie is niet beschikbaar wanneer het gekozen nummer begint met * of #.

Flashsignaalduur instellen

Zorg ervoor dat de flashsignaalduur goed is ingesteld om tijdens een gesprek een tweede gesprek te

kunnen aannemen. Meestal is de telefoon al ingesteld op de juiste flashsignaalduur. U kunt kiezen uit 3 opties: [Kort], [Middel] en [Lang]. Het aantal beschikbare opties kan per land verschillen. Neem voor meer informatie contact op met de serviceprovider.

- 1 Selecteer [Menu] > [Services] > [Flashduur] en druk op [OK] om te bevestigen.
- 2 Selecteer een optie en druk op [OK] om te bevestigen.
↳ De instelling wordt opgeslagen.

Kiesmodus

Opmerking

- Deze functie verschilt per land en is alleen beschikbaar op modellen die zowel puls- als toonkiezen ondersteunen.

De kiesmodus moet worden ingesteld op het telefoonsignaal dat in uw land wordt gebruikt. De telefoon ondersteunt toonkiezen (DTMF) en puls kiezen (kiesschijf). Neem voor meer informatie contact op met de serviceprovider.

De kiesmodus instellen

- 1 Selecteer [Menu] > [Services] > [Kiesmodus] en druk op [OK] om te bevestigen.
- 2 Selecteer de kiesmodus en druk vervolgens op [OK] om te bevestigen.
↳ De instelling wordt opgeslagen.

Opmerking

- Als de telefoon is ingesteld op de modus voor pulskiezen, drukt u tijdens een gesprek op *INT om tijdelijk om te schakelen naar de modus voor toonkiezen. De cijfers die voor dit gesprek worden ingetoetst, worden vervolgens als toonsignalen verzonden.

Automatische klok

Opmerking

- Deze service verschilt per land en per netwerk.
- Om deze functie te gebruiken, moet u zich hebben aangemeld voor de service nummerherkenning.

Met de automatische klok wordt de datum en tijd op de telefoon automatisch gesynchroniseerd met het openbare telefoonnet. Om de datum te synchroniseren, moet het juiste jaar zijn ingesteld.

- 1 Selecteer [Menu] > [Services] > [Autom. klok] en druk op [OK] om te bevestigen.
- 2 Selecteer [Aan]/[Uit]. Druk op [OK].
↳ De instelling wordt opgeslagen.

Meld de handset of extra handsets aan

U kunt extra handsets aanmelden bij het basisstation. U kunt maximaal 4 handsets aanmelden bij het basisstation.

Automatisch registreren

U kunt handsets van hetzelfde model als volgt automatisch registreren:

- 1 U kunt uw handset als volgt registreren:
 - Als de handset de status [Handset Aanmelden] heeft, drukt u op [OK].
 - Als de handset de status [Zoeken...] of [Niet beschikbaar] heeft, drukt u op [Menu] > [Services] > [Aanmelden] > [Automatisch] > [OK].
- 2 Plaats de afgemelde handset op het basisstation.
 - ↳ De handset detecteert en registreert automatisch het basisstation.
 - ↳ Het aanmelden is in minder dan twee minuten voltooid. Het basisstation kent automatisch een handsetnummer toe aan de handset.

Handmatig registreren

U kunt uw handsets ook als volgt handmatig registreren:

- 1 U kunt uw handset als volgt registreren:
 - Als de handset de status [Handset Aanmelden] heeft, drukt u op [OK].
 - Als de handset de status [Zoeken...] of [Niet beschikbaar] heeft, drukt u op [Menu] > [Services] > [Aanmelden] > [Handmatig] > [OK].
- 2 Houd **(*)** 10 seconden ingedrukt op het basisstation.
- 3 Voer de pincode van het systeem in. Druk op [Wis] voor eventuele correcties. Druk vervolgens op [OK] om de pincode te bevestigen.
 - ↳ Het aanmelden is in minder dan 2 minuten voltooid. Het basisstation kent automatisch

een handsetnummer toe aan de handset.

Opmerking

- Als de pincode verkeerd is of er geen basisstation wordt gevonden binnen een bepaalde periode, wordt er een melding op uw handset weergegeven.
- Als de registratie mislukt, koppelt u de stroomadapter los van het basisstation en sluit u deze daarna weer aan. Wacht 15 seconden en herhaal vervolgens de registratieprocedure.
- De vooraf ingestelde PIN is 0000. Deze code kan niet worden gewijzigd.
- De handset en het basisstation voldoen aan de GAP-norm. Dit houdt in dat de minimumfuncties worden ondersteund: een handset aanmelden, de lijn beleggen, bellen en een gesprek aannemen. De geavanceerde functies zijn mogelijk niet beschikbaar wanneer u de handsets gebruikt in combinatie met een ander fabricaat.
- Meld de handset aan op een ander GAP-basisstation door de aanmeldprocedure van dat basisstation te volgen.

De handsets afmelden

Als twee of meerdere handsets bij hetzelfde basisstation zijn aangemeld, kunt u een van de handsets afmelden.

- 1 Selecteer **[Menu]** > **[Services]** > **[Afmelden]** en druk op **[OK]** om te bevestigen.
- 2 Voer de pincode van het systeem in. (De vooraf ingestelde pincode is 0000.) Druk op **[Wis]** om het nummer te verwijderen.
- 3 Selecteer **[Andere sets]** en selecteer vervolgens de handset die u wilt afmelden. Voor een vooraf geregistreerde handset selecteert u **[Deze handset]**.
- 4 Druk ter bevestiging op **[OK]**.
↳ De handset is afgemeld.

Tip

- In de stand-bymodus wordt de handsetnaam naast het handsetnummer weergegeven.

Opmerking

- Een handset kan niet worden afgemeld als deze als enige is geregistreerd bij het basisstation.

Standaardinstellingen herstellen

U kunt de telefooninstellingen opnieuw instellen op de oorspronkelijke fabrieksinstellingen.

- 1 Selecteer **[Menu]** > **[Services]** > **[Resetten]** en druk op **[OK]** om te bevestigen.
↳ Er wordt een bevestigingsverzoek op de handset getoond.
- 2 Druk ter bevestiging op **[OK]**.
↳ Alle instellingen (behalve de telefoonboekgegevens en informatie over toetsen voor rechtstreekse toegang) worden opnieuw ingesteld.

16 Technische gegevens

- Basisstation: 91 gram
29,2 x 108,9 x 77,9 mm (h x b x d)
- Oplader: 43 gram
28 x 78 x 78 mm (h x b x d)

Algemene specificaties en functies

- Gesprekstijd: 16 uur
- Stand-bytijd: 250 uur
- Bereik binnenshuis: 50 meter
- Bereik buitenshuis: 300 meter
- Telefoonboek met 50 vermeldingen
- Herhaallijst met 20 vermeldingen
- Bellijst met 50 vermeldingen
- Antwoordapparaat met 30 minuten opnametijd
- Standaardondersteuning nummerherkenning: FSK, DTMF

Batterij

- Philips: 2 oplaadbare AAA-batterijen, Ni-MH 1,2 V 550 mAh

Stroomadapter

Basisstation en lader

- SPPS: SSY050050-EU, invoer: 100-240 V~, 50/60 Hz 200 mA, uitvoer: 5 V DC 500 mA

Alternatieve voedingsbron

- Powerbank: uitvoer: 5 V DC, 500 mA (minimum)

RF-uitgangsvermogen

- < 24 dBm

Frequentieband

- 1880 MHz ~ 1900 MHz

Energieverbruik

- Energieverbruik in stand-bymodus: ongeveer 0,7 W (D460), 0,75 W (D465)

Gewicht en afmetingen (D460)

- Handset: 118 gram
165 x 47,3 x 22,9 mm (h x b x d)
- Basisstation: 70 gram
28 x 108,9 x 77,9 mm (h x b x d)
- Oplader: 43 gram
28 x 78 x 78 mm (h x b x d)

Gewicht en afmetingen (D465)

- Handset: 118 gram
165 x 47,3 x 22,9 mm (h x b x d)

17 Kennisgeving

Conformiteitsverklaring

Gibson Innovations verklaart hierbij dat dit product voldoet aan de essentiële vereisten en andere relevante bepalingen van richtlijn 2014/53/EU. U kunt de conformiteitsverklaring lezen op www.p4c.philips.com.

Compatibel met de GAP-norm

De GAP-norm garandeert dat alle DECT™ GAP-handsets en -basisstations aan de minimale bedrijfsnorm voldoen, ongeacht het fabricaat. De handset en het basisstation voldoen aan de GAP-norm. Dit houdt in dat de minimumfuncties worden ondersteund: een handset aanmelden, de lijn beleggen, bellen en een gesprek aannemen. De geavanceerde functies zijn mogelijk niet beschikbaar wanneer u de handsets gebruikt in combinatie met een ander fabricaat. Als u deze handset wilt aanmelden bij een GAP-compatibel basisstation van een ander fabricaat, volgt u eerst de procedure uit de instructies van de fabrikant van het basisstation. Daarna volgt u de instructies voor het aanmelden van een handset in deze handleiding. Als u een handset van een ander fabricaat wilt aanmelden bij het basisstation, schakelt u op het basisstation de modus voor aanmelden in en volgt u daarna de instructies van de fabrikant voor het aanmelden van de handset.

Voldoet aan EMF-normen

Dit product voldoet aan alle normen en voorschriften met betrekking tot blootstelling aan elektromagnetische velden.

Verwijdering van uw oude product en batterijen



Uw product is vervaardigd van kwalitatief hoogwaardige materialen en onderdelen die kunnen worden gerecycled en hergebruikt.



Dit symbool op een product betekent dat het product voldoet aan EU-richtlijn 2012/19/EU.



Dit symbool betekent dat het product batterijen bevat die voldoen aan EU-richtlijn 2013/56/EU, die niet met regulier huishoudelijk afval kunnen worden weggegooid.

Stel uzelf op de hoogte van de lokale wetgeving over gescheiden inzameling van afval van elektrische en elektronische producten en batterijen. Volg de lokale regels op en werp het product en de batterijen nooit samen met ander huisvuil weg. Als u oude producten en batterijen correct verwijdert, voorkomt u

negatieve gevolgen voor het milieu en de volksgezondheid.

De wegwerpbatterijen verwijderen

Raadpleeg het hoofdstuk 'De meegeleverde batterijen installeren' voor informatie over het verwijderen van de wegwerpbatterijen.



Als u dit logo op een product ziet, is er een financiële contributie betaald aan het desbetreffende landelijke inzamel- en recyclingsysteem.

Milieu-informatie

Er is geen overbodig verpakkingsmateriaal gebruikt. We hebben ervoor gezorgd dat de verpakking gemakkelijk kan worden gescheiden in drie materialen: karton (de doos), polystyreen (buffer) en polyethyleen (zakken en afdekking). Het systeem bestaat uit materialen die kunnen worden gerecycled en opnieuw kunnen worden gebruikt wanneer het wordt gedemonteerd door een gespecialiseerd bedrijf. Houd u aan de plaatselijke regelgeving inzake het weggooiën van verpakkingsmateriaal, lege batterijen en oude apparatuur.

18 Veelgestelde vragen

Op mijn handset wordt [Zoeken...] of [Niet beschikbaar] of [Handset Aanmelden] weergegeven. Wat moet ik doen?

- Zorg ervoor dat het basisstation is aangesloten aan een voedingsbron.
- De handset is buiten bereik. Verplaats de handset in de richting van het basisstation.
- De handset is niet gekoppeld aan het basisstation. Meld de handset aan bij het basisstation.



Tip

- Raadpleeg voor meer informatie 'Meld de handset of extra handsets aan' in het gedeelte Services.

Wat kan ik doen als het niet lukt de (extra) handsets te koppelen met (aanmelden bij) het basisstation?

- Het geheugen van het basisstation is vol. Meld handsets die niet worden gebruikt af en probeer het opnieuw (zie 'De handsets afmelden' op pagina 48).
- Als de registratie mislukt, koppelt u de stroomadapter los van het basisstation en sluit u deze daarna weer aan. Wacht 15 seconden en herhaal vervolgens de registratieprocedure (zie 'Meld de handset of extra handsets aan' op pagina 47).

Het bereik is klein. Hoe kan ik het verbeteren?

Het bereik is afhankelijk van omgevingsfactoren, zoals tussenliggende elektrische apparaten of muren.

- Plaats het basisstation in een andere hoek/ruimte.
- Plaats het basisstation uit de buurt van andere elektrische apparaten die invloed kunnen hebben op het bereik (zoals routers, TV, radio enz.).
- Zet het basisstation niet op een metalen bureau of een metalen tafel.
- Schakel de ECO-modus uit.

Ik heb in het welkomstscherf het verkeerde land gekozen, wat moet ik doen?

Stel de telefooninstellingen opnieuw in op de oorspronkelijke fabrieksinstellingen (zie 'Standaardinstellingen herstellen' op pagina 48).

Ik heb een taal gekozen die ik niet begrijp, wat moet ik doen?

- 1 Druk op om terug te gaan naar het stand-byscherf.
- 2 Raak aan voor toegang tot het hoofdscherf.
- 3 Een van de volgende teksten wordt op het scherm weergegeven:

Phone setup > Language

Réglages > Langue

Telefon-Setup > Sprache

Config. telef. > Lingua

Tlfn ayarlan > Dil

Telefooninst. > Taal

- 4 Selecteer dit om toegang te krijgen tot de taalopties.
- 5 Selecteer uw taal.

De verbinding tussen de handset en het basisstation valt weg of het geluid stooft tijdens gesprekken.

- De handset is bijna buiten bereik. Verplaats de handset in de richting van het basisstation.
- Controleer of de **ECO**-modus is geactiveerd. Schakel deze modus uit om het bereik van de handset te vergroten en van de beste oproepomstandigheden te profiteren.
- Meld de handset opnieuw aan bij het basisstation.

Geen kiestoon/geen vrije lijn.

- Controleer de telefoonaansluitingen.
- De handset is buiten bereik. Verplaats de handset in de richting van het basisstation.
- De handset staat in [**Zoeken...**] of [**Niet beschikbaar**]. Meld de handset aan bij het basisstation.

Geen stationstoon.

- De handset is niet goed op het basisstation/de oplader geplaatst.
- De laadcontactpunten zijn vervuild. Koppel eerst de adapter los en reinig de contactpunten met een vochtige doek.

[Voicemail] wordt op de handset weergegeven. Wat moet ik doen.

De melding [Voicemail] wordt weergegeven wanneer er nieuwe voicemailberichten zijn opgeslagen in uw netwerk. De voicemails-service wordt beheerd door uw serviceprovider en niet door de telefoon zelf. Neem

contact op met de serviceprovider om de instellingen te wijzigen.

De handset op de lader laadt niet of de accu is te snel leeg.

- Controleer of de batterijen correct zijn geplaatst.
- Controleer of de handset goed op de oplader is geplaatst. Als de stationstoon is ingeschakeld, hoort u het geluid van de stationstoon wanneer u de handset op het oplaadstation plaatst. Tijdens het laden knippert het batterijpictogram.
- De laadcontactpunten zijn vervuild. Koppel eerst de adapter los en reinig de contactpunten met een vochtige doek.
- De batterij is niet helemaal opgeladen. Laat de handset ten minste 8 uur op het oplaadstation of totdat het batterijpictogram op de handset aangeeft dat de batterij vol is.
- De batterijen zijn oud of defect. Vervang de oude batterijen door nieuwe oplaadbare batterijen met dezelfde eigenschappen.

Geen weergave.

- Controleer of de batterijen zijn opgeladen.
- Controleer of de stroomvoorziening werkt en of de telefoon is aangesloten.

Slecht geluid (gekraak, echo enz.)

- De handset is bijna buiten bereik. Verplaats de handset in de richting van het basisstation.
- De telefoon heeft last van interferentie door elektrische apparaten in de nabijheid. Plaats het basisstation uit de buurt van deze apparaten.
- De telefoon bevindt zich in een ruimte met dikke muren. Plaats het basisstation ergens anders.
- De telefoon heeft last van interferentie van de DSL-verbinding (Digital Subscriber Line). Installeer een DSL-filter om geluid door interferentie te voorkomen. Neem voor het DSL-filter contact op met uw telefoonmaatschappij.

De handset gaat niet over.

- Controleer of de beltoon van de handset is ingeschakeld.
- Zorg ervoor dat de handset is geregistreerd in het basisstation.

Nummerherkenning werkt niet.

- De service is niet geactiveerd. Neem contact op met uw serviceprovider.
- De informatie van de beller is afgeschermd of niet beschikbaar.



Opmerking

- Als de bovenstaande oplossingen niet helpen, koppelt u de voeding van de handset en van het basisstation los. Probeer het na 1 minuut opnieuw.

19 Bijlage

Invoertabellen voor tekst en cijfers

Toets Hoofdletters (voor Engels/
Frans/Duits/Italiaans/Turks/
Portugees/Spaans/Nederlands/
Deens/Fins/Noors/Zweeds/
Roemeens/Pool/Tsjechisch/
Hongaars/Slowaaks/Sloveens/
Kroatisch/Litouws/Ests/Lets/
Bulgaars)

0	Spatie .0,/;:"'!;?; *+ - % \ ^ ~
1	1 @ _ # = < > () & € £ \$ ¥ [] { } α § ...
2	A B C 2 À Á Â Ã Ä Å Æ Ç Ć
3	D E F 3 È É Ê Ë Ì Í Î Ï Δ Φ
4	G H I 4 Ğ Ĩ Ĵ Ķ Ŀ Γ
5	J K L 5 Λ
6	M N O 6 Ñ Ó Ô Õ Ö
7	P Q R S 7 Š Š ð Π Θ Σ
8	T U V 8 Ù Ú Û Ü Ů
9	W X Y Z 9 Ø Ω Ξ Ψ Ž

Toets Kleine letters (voor Engels/
Frans/Duits/Italiaans/Turks/
Portugees/Spaans/Nederlands/
Deens/Fins/Noors/Zweeds)

0	Spatie .0,/;:"'!;?; *+ - % \ ^ ~
1	1 @ _ # = < > () & € £ \$ ¥ [] { } α § ...
2	a b c 2 à á â ã ä å æ ç ĉ
3	d e f 3 è é ê ë ì í î ï Δ Φ
4	g h i 4 ğ ĩ ĵ ķ Ļ Γ
5	j k l 5 λ
6	m n o 6 ñ ó ô õ ö
7	p q r s 7 š š ð π θ σ

8	t u v 8 ù ú û ü ů μ
9	w x y z 9 ø Ω Ξ Ψ Ž

Toets Hoofdletters (voor Grieks)

0	Spatie .0,/;:"'!;?; *+ - % \ ^ ~
1	1 @ _ # = < > () & € £ \$ ¥ [] { } α § ...
2	A B Γ 2 A B C Æ Å Ä Ç
3	Δ E Z 3 D E F É
4	H Θ I 4 G H I
5	K Λ M 5 J K L
6	N Ξ O 6 M N O Ñ Ö
7	Π Ρ Σ 7 P Q R S Β
8,0	T Υ Φ 8 T U V Û
9	X Ψ Ω 9 W X Y Z Ø

Toets Kleine letters (voor Grieks)

0	Spatie .0,/;:"'!;?; *+ - % \ ^ ~
1	1 @ _ # = < > () & € £ \$ ¥ [] { } α § ...
2	α β γ 2 a b c à æ ä å
3	δ ε ζ 3 d e f è é
4	η θ ι 4 g h i ï
5	κ λ μ 5 j k l λ
6	ν ξ ο 6 m n o ñ ö ò
7	π ρ σ ζ 7 p q r s β
8,0	τ υ φ 8 t u v ù ù
9	χ ψ ω 9 w x y z ø

Toets Hoofdletters (voor Servisch)

0	Spatie .0,/;:"'!;?; *+ - % \ ^ ~
1	1 @ _ # = < > () & € £ \$ ¥ [] { } α § ...
2	A B C Ћ Ć Č 2 A B В Г
3	D E F J Đ 3 Δ E Ж З Δ Φ
4	G H I Љ 4 И Й К Л Г
5	J K L Њ 5 M H O П Л
6	M N O Ћ 6 P C T V
7	P Q R S Ж Š 7 Ф X Ц Ч П Θ Σ Β
8	T U V 8 Ш Щ Ъ Ы
9	W X Y Z Ž 9 Б Э Ю Я Ω Ξ Ψ

Toets	Kleine letters (voor Servisch)
0	Spatie . 0 , / : ; " ' ! ; ? ; * + - % \ ^ ~
1	1 @ _ # = < > () & € £ \$ ¥ [] { } а § ...
2	a b c Ъ Ѓ Є 2 А Б В Г
3	d e f Ј Ѕ 3 Д Е Ж 3
4	g h i Љ 4 И Й К Л
5	j k l Њ 5 М Н О П
6	m n o Ћ 6 Р С Т У
7	p q r s Ж Š 7 Ф Х Ц Ч П О Σ Β
8	t u v Љ 8 Ш Щ Ъ Ы
9	w x y z Ž 9 Ъ Э Ю Я Ω Ξ Ψ



2017 © Gibson Innovations Limited. Alle rechten voorbehouden.
Dit product is vervaardigd door en wordt verkocht onder de verantwoordelijkheid van Gibson Innovations Ltd. Gibson Innovations Ltd. is de garantieverstrekker voor dit product.

Philips en het Philips-schildembleem zijn geregistreerde handelsmerken van Koninklijke Philips N.V. en worden gebruikt onder licentie van Koninklijke Philips N.V.

UM_D460-465_01_22_NL_V1.0
WK1725

