

Registrijajte svoj proizvod i pronaite podršku na

[www.philips.com/welcome](http://www.philips.com/welcome)



CD155  
SE155

---

HR Telefonska sekretarica

---



### **Pozor**

Koristite isključivo baterije koje se mogu ponovno puniti.  
Prije upotrebe, baterije puniti 24 sata.

**PHILIPS**



# Sadržaj

<b>1</b>	<b>Važno</b>	<b>3</b>	4.3	Završavanje poziva	18
1.1	Napajanje	3	<b>5</b>	<b>Napredna uporaba</b>	<b>19</b>
1.2	Informacije o sigurnosti	3	5.1	Uključivanje/isključivanje slušalice	19
1.3	Izjava o usklađenosti	4	5.2	Zaključavanje/otključavanje tipkovnice	19
1.4	Sukladnost s GAP standardom	4	5.3	Unos teksta ili broja	19
1.5	Recikliranje i odlaganje	4	5.4	Poziv u tijeku	19
1.6	Električna, magnetska i elektromagnetska polja ("EMF")	5	5.5	Uporaba imenika	20
<b>2</b>	<b>Vaš telefon</b>	<b>6</b>	5.6	Uporaba popisa ponovnog biranja	22
2.1	Što je u kutiji	6	5.7	Uporaba zapisa poziva	23
2.2	Prikaz telefona	7	5.8	Uporaba intercoma	24
2.3	Ikone zaslona	9	5.9	Paging	25
2.4	Opis bazne stanice	10	<b>6</b>	<b>Osobne postavke</b>	<b>26</b>
<b>3</b>	<b>Početak rada</b>	<b>11</b>	6.1	Promjena naziva	26
3.1	Priključenje bazne stanice	11	6.2	Tonovi telefona	26
3.2	Postavljanje baze na zid	11	6.3	Promjena jezika zaslona	27
3.3	Instalacija telefona	12	6.4	Aktiviraj/deaktiviraj auto prekid	27
3.4	Način Dobro došli	13	<b>7</b>	<b>Sat i alarm</b>	<b>28</b>
3.5	Struktura izbornika	15	7.1	Postavljanje datuma i vremena	28
<b>4</b>	<b>Uporaba telefona</b>	<b>17</b>	7.2	Postavljanje formata datuma/ vremena	28
4.1	Pozivanje	17			
4.2	Odgovor na poziv	17			

# Sadržaj

7.3	Podešavanje alarma	29	<b>10</b>	<b>Tehnički podaci</b>	<b>40</b>
7.4	Postavljanje tona alarma	29	<b>11</b>	<b>Najčešći upiti</b>	<b>41</b>
<b>8</b>	<b>Napredne postavke</b>	<b>30</b>	<b>12</b>	<b>Indeks</b>	<b>43</b>
8.1	Promijenite Glavni PIN	30			
8.2	Registracija	30			
8.3	Odjava	31			
8.4	Izbor zemlje	31			
8.5	Resetiranje slušalice	31			
8.6	Postavljanje prefiksa	32			
8.7	Promjena Flasha	32			
8.8	Promjena načina biranja	32			
8.9	Podešavanje prvog zvona	33			
8.10	Zadane postavke	33			
<b>9</b>	<b>Telefonska sekretarica</b>	<b>34</b>			
9.1	Slušanje poruka	34			
9.2	Brisanje svih poruka	35			
9.3	Uključivanje/isključivanje telefonske sekretarice preko slušalice	36			
9.4	Snimanje vaše personalizirane odlazne poruke (OGM)	36			
9.5	Podešavanje načina odgovora	36			
9.6	Postavke telefonske sekretarice	37			

---

# I Važno

Odvojite vrijeme kako biste pročitali ovaj korisnički priručnik za uporabu telefona. On sadrži važne informacije i bilješke koje se odnose na telefon.

---

## I.1 Napajanje

- Ovaj proizvod zahtijeva električno napajanje od 220-240 volta izmjenične struje. U slučaju prekida napajanja, veza se može izgubiti.
- Električna mreža je klasificirana kao opasna. Jedini način potpunog isključenja uređaja je odspajanje utikača iz mrežne utičnice. Osigurajte da je utičnica uvijek lako dostupna.
- Napon na mreži je klasificiran kao TNV-3 (Naponi telekomunikacijskih mreža), kako je definirano u normi EN 60-950.
- Koristite samo ono napajanje energijom koje je navedeno u uputstvu za upotrebu.
- Spisak dostupnog napajanja energijom (proizvođač/model):  
Electronic Sales Ltd. - IW506 ili TR506 (za CD/SEI55)  
Electronic Sales Ltd. - IW506 ili TR156 (za punjač)

### **Pozor**

Kako biste izbjegli oštećenje ili kvar:

- Pazite da kontakti punjenja ili baterija ne dođu u dodir sa metalnim predmetima.
- Nikad ne koristite druge baterije osim one koja je isporučena sa proizvodom ili koju Philips preporuča: opasnost od eksplozije.

- Uvijek koristite kabel koji je došao sa proizvodom.

---

## I.2 Informacije o sigurnosti

- Ova oprema nije dizajnirana za uspostavljanje hitnih poziva prilikom prekida struje. Alternativa se mora učiniti dostupnom kako bi se hitni pozivi dozvolili.
- Ne izlažite telefon prekomjernoj toplini iz uređaja za grijanje ili direktne sunčeve svjetlosti.
- Pazite da vam telefon ne ispadne ili da drugi predmeti padnu na njega.
- Ne koristite sredstva za čišćenja koja sadrže alkohol, amonijak, benzen ili abrazivna sredstva budući da oni mogu oštetiti aparat.
- Nemojte koristiti uređaj na mjestima na kojima postoji opasnost od eksplozije.
- Nemojte dozvoliti da mali metalni predmeti dođu u doticaj s uređajem. To može ometati kvalitetu zvuka i oštetiti proizvod.
- Aktivni mobilni telefoni u blizini mogu prouzročiti smetnje.
- Ne otvarajte jer biste mogli biti izloženi visokom naponu.
- Pazite da punjač ne dođe u dodir s tekucinom.
- temperaturama uporabe i pohrane:
  - Koristite telefon na mjestu gdje je temperatura uvijek između 0 i 35°C (32 do 95°F).
  - Čuvajte telefon na mjestu gdje je temperatura uvijek između - 20 i 45°C (- 4 do 113°F).
  - Trajanje baterije se može skratiti u uvjetima niske temperature.

---

### 1.3 Izjava o usklađenosti

Mi, Philips izjavljujemo da je proizvod u skladu sa bitnim zahtjevima i drugim odgovarajućim odredbama smjernice 1999/5/EC. Ovaj proizvod se može spojiti samo sa analognim telefonskim mrežama zemalja koje su istaknute na ambalaži. Izjavu o sukladnosti na [www.p4c.philips.com](http://www.p4c.philips.com).

---

### 1.4 Sukladnost s GAP standardom

GAP standard jamči da sve DECT™ GAP slušalice i bazna stanica ispunjavaju minimalne standarde bez obzira na izradu. Vaša slušalica i bazna stanica ispunjavaju uvjete propisane GAP standardom, što znači da imaju sljedeće minimalne zajamčene funkcije: registriranje slušalice, preuzimanje linije, primanje i upućivanje poziva. Napredne funkcije možda neće biti dostupne ako koristite drugu slušalicu koja se razlikuje od vašeg novog telefona s baznom stanicom.

Za registriranje i korištenje novog telefona s GAP standardnom baznom stanicom drugačije izrade, prvo slijedite proceduru opisanu u uputstvima proizvođača, a zatim slijedite dalje opisanu proceduru na str. 30.

Za registriranje slušalice koja nije kompatibilna s baznom stanicom vašeg novog telefona, baznu stanicu postavite u način registracije (stranica 30), a zatim slijedite proceduru opisanu u uputstvima proizvođača.

---

### 1.5 Recikliranje i odlaganje

Upute odlaganja za istrošene uređaje: Direktiva WEEE (Direktiva o istrošenoj električnoj i elektroničkoj opremi; 2002/96/EC) je postavljena kako bi se osiguralo da se proizvodi recikliraju koristeći najbolju dostupnu obradu, obnovu i tehnike recikliranja u svrhu zaštite ljudskog zdravlja i okoliša.

Vaš proizvod je dizajniran i proizveden sa visoko-kvalitetnim materijalima i dijelovima, koji se mogu reciklirati i ponovno uporabiti.

Ne odlazite stari proizvod sa otpadom iz vašeg domaćinstva. Informirajte se o lokalnom sustavu odvajanja otpada za električne i elektroničke proizvode označenih ovim simbolom.



Koristite jednu od sljedećih opcija odlaganja:

- Odložite cijeli proizvod (uključujući kabele, priključke i dodatnu opremu) u objektima za odlaganje označenim prema WEEE-u.
- Ako ste kupili zamjenski proizvod, vratite cjelokupni stari proizvod prodavaču. On bi ga trebao prihvatiti budući da je tako propisano smjernicom WEEE.

### Odlaganje baterija:

Baterije ne odlažite s ostalim kućnim otpadom ne odlažite s ostalim kućnim otpadom.



### O ambalaži:

Philips je označio ambalažu sa standardnim simbolima za promicanje recikliranja i odgovarajućeg odlaganja mogućeg otpada.



Financijski doprinos je plaćen udruženom nacionalnom sustavu obnove i recikliranja.



Obilježeni ambalažni materijal se može reciklirati.

4. Tvrтка Philips jamči da su njeni proizvodi, ako se koriste na odgovarajući način i u svrhe za koje su namijenjeni, sigurni za korištenje u skladu s danas dostupnim znanstvenim dokazima.
5. Philips aktivno radi na razvoju međunarodnih EMF i sigurnosnih standarda, što tvrtki omogućava da predvidi daljnji razvoj standardizacije i nove standarde vrlo brzo primijeni na svojim proizvodima.

---

## 1.6 Električka, magnetska i elektromagnetska polja (“EMF”)

1. Philips Royal Electronics proizvodi i prodaje mnoge proizvode namijenjene potrošačima koji obično, kao što je slučaju kod svih električnih uređaja, emitiraju i primaju elektromagnetske signale.
2. Jedan od vodećih poslovnih načela kojih se drži tvrtka Philips jest da njeni proizvodi ispunjavaju sve neophodne zdravstvene i sigurnosne propise, da se pridržava svih važećih zakonskih odredbi i da njeni proizvodi ispunjavaju sve EMF standarde koji su bili na snazi u trenutku izrade proizvoda.
3. Tvrтка Philips je odlučna razvijati, proizvoditi i prodavati proizvode koji neće imati nikakav neželjeni utjecaj na zdravlje ljudi.

---

## 2 Vaš telefon

Čestitamo na kupnji i dobrodošli u Philips!

Kako biste u potpunosti iskoristili podršku koju nudi tvrtka Philips, registrirajte svoj proizvod na [www.philips.com/welcome](http://www.philips.com/welcome).

---

### 2.1 Što je u kutiji



Slušalica



Bazna stanica s postoljem



Vratašca za baterije



2 AAA punjive baterije  
NiMH



Punjač



Linijska kabel\*



Korisnički priručnik



Jamstvo



Vodič za brzi početak

#### ⊖ Napomena

\*U kutiji možete naći linijski adapter isporučen odvojeno od linijskog kabela. **U ovom slučaju, morate prvo priključiti linijski adapter linijskim kabelom prije uključivanja linijskog kabela u njenu utičnicu.**

Kod modela sa više slušalica, naći ćete jednu ili više dodatnih slušalica, punjače s jedinicom za napajanje i dodatne punjive baterije.



## 2.2 Prikaz telefona

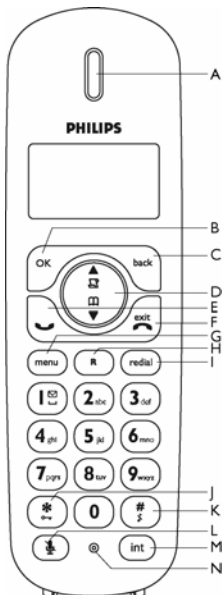

### A Slušalica

### B Tipka OK

U ostalim načinima: Izaberite funkciju prikazanu na zaslonu slušalice direktno iznad.

### C Tipka za vraćanje unatrag/ brisanje

U načinu za uređivanje teksta ili broja: Kratko pritisnite za brisanje jedne znamenke/znaka.

U ostalim načinima: Izaberite funkciju prikazanu na zaslonu slušalice direktno iznad.

### D Navigacijske tipke

U pripravnom stanju: Pomičite gore za pristup zapisu poziva a dolje za pristup imeniku.

Tijekom poziva: Pomičite gore/dolje za kontrolu glasnoće slušalice.

U ostalim načinima: Pomičite gore/dolje u izborniku za prelazak na prethodni ili sljedeći zapis.

### E Tipka za razgovor

U pripravnom stanju: Odgovor na dolazni vanjski ili unutarnji poziv.

U načinu za pregledavanje imenika/zapisa poziva/ponovnih poziva: Birajte odabrani broj.

### F Tipka za prekid

U pripravnom stanju: Pritisnite i držite za uključivanje/isključivanje slušalice.

Tijekom poziva: prekid poziva.

U ostalim načinima: Kratko pritisnite za povratak u pripravno stanje.

### G Tipka izbornika

U pripravnom stanju: Pristup glavnom izborniku.

### H Brza tipka

Tijekom poziva: Aktivirajte funkciju ponovnog biranja.

### I Tipka za ponovno biranje

U pripravnom stanju: Pristup popisu ponovnog biranja.

U načinu direktnog biranja: Birajte zadnji birani broj.

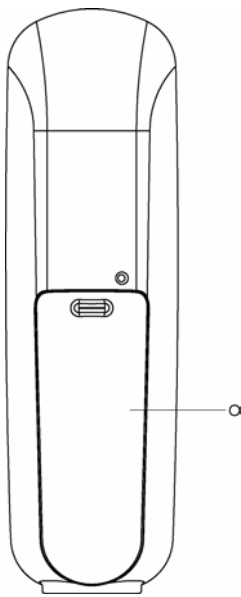
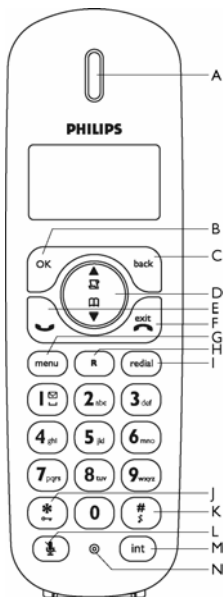

**J Zaključavanje tipkovnice** 

U pripravnom stanju: Unos \*. *Pritisnite i držite* za zaključavanje/otključavanje tipkovnice.

Tijekom poziva: Sa pulsno g prebacite na tonsko biranje.

**K Tipka za isključivanje zvona**



U pripravnom stanju: Unos #. *Pritisnite i držite* za uključivanje/isključivanje zvona.

Tijekom poziva: Unos #. *Pritisnite i držite* za unos stanke.

**L Tipka za isključivanje tona** 

Tijekom poziva: Uključenje/isključenje mikrofona.

**M Tipka za prijenos poziva/intercom** 

U pripravnom stanju: Započinjanje unutarnjeg poziva.

Tijekom poziva: Zadržite liniju i pozovite drugu slušalicu ili prebacite između vanjskog i unutarnjeg poziva. *Dugo pritisnite* za početak konferencijskog poziva.

**N Mikrofon**

**O Vratašca za baterije**

## 2.3 Ikone zaslona



### A Indikatori kapaciteta baterije



Označava da je baterija potpuno puna.



Označava da je baterija potpuno prazna.



Označava da je vanjski poziv uspostavljen ili stavljen na čekanje. Ikona trepće tijekom primanja dolaznog poziva.



Ukazuje da su primljene nove glasovne poruke. Ikona trepće kada se nalaze nepročitane poruke.



Pojavljuje se prilikom pristupa zapisu poziva. Ikona se pojavljuje kada postoje novi propušteni dolazni pozivi (CID).



Označava pristup imeniku.



Označava da je aktiviran alarmni sat.



Označava da je isključeno zvono.



Označava da je aktivirana telefonska sekretarica. Ikona trepće kada telefonska sekretarica primi nove poruke. Ikona brzo trepće kada je memorija telefonske sekretarice puna.



Ukazuje da je slušalica registrirana i unutar dometa bazne stanice. Ikona trepće kada je slušalica izvan dometa ili kad traži bazu.

### B Tipka OK

Označava da ste u načinu izbornika potvrdili svoj izbor.

### C ▲▼ tipka

Označava da su dostupne dodatne opcije. Koristite tipke za navigaciju za pomicanje gore/dolje. Povećajte ▲ ili smanjite ▼ glsnoću u slušalici tijekom poziva.

### D Tipka BACK (NATRAG)

Označava da ste u načinu izbornika. Odaberite **BACK** za povratak na prethodnu razinu izbornika. Odaberite **BACK** za brisanje posljednje unesene znamenke/znaka.

## 2.4 Opis bazne stanice

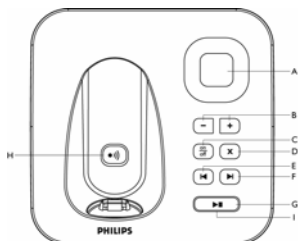

### A Slušalica

### B Tipke za glasnoću

Smanjite (-) ili pojačajte (+) glasnoću zvučnika.

Postoji 5 razina glasnoće zvučnika.

### C Tipka uklj./isklj.

Kratko pritisnite za uklj./isklj. telefonske sekretarice.

### D Tipka za brisanje

Brisanje trenutnih poruka tijekom slušanja poruka.

*Pritisnite i držite* za brisanje svih poruka kada je telefonska sekretarica u pripravnom stanju (nepročitane poruke se neće izbrisati).

### E Prethodna tipka

Reprodukcija prethodne poruke ako se pritisne u roku od 1 sekunde slušanja trenutne poruke.

Ponavljanje reprodukcije tekuće poruke ako se pritisne nakon 1 sekunde slušanja.

### F Tipka za sljedeće

Prijelaz na sljedeću poruku tijekom slušanja poruka.

### G Tipka za poslušaj/zaustavi

Slušanje telefonskih poruka (prva snimljena poruka će se reproducirati prva). Pritisnite ponovno za zaustavljanje slušanja poruka.

### H Tipka za pozivanje

Pozivanje slušalice.

*Dugo pritisnite* za početak postupka registracije.

### I LED indikator oko tipke za poslušaj/zaustavi

*Sporo treptanje (interval od 1 sekunde):* Ukazuje da postoje nove nepročitane poruke.

*Brzo treptanje (interval od 0,5 sekundi):* Ukazuje da je memorija telefonske sekretarice puna.

*Svijetli:*

Ukazuje da je telefonska sekretarica uključena.

Ukazuje da je u tijeku rad telefonske sekretarice.

Ukazuje da je u tijeku udaljena operacija putem slušalice.

---

## 3 Početak rada

---

### 3.1 Priklučenje bazne stanice

- 1 Smjestite baznu stanicu između utičnice telefonske linije i električne utičnice.

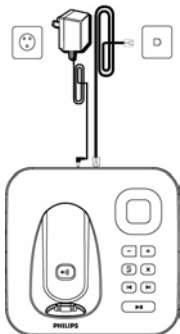

- 2 Priključite linijski kabel i mrežni kabel s odgovarajućim priključcima na poleđini bazne stanice.

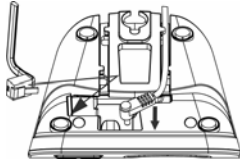

- 3 Priključite drugi kraj linijskog kabela i mrežnog kabela u njihove utičnice.

### Napomena

Linijski adapter možda neće biti pričvršćen s linijskim kabelom. U ovom slučaju, potrebno je prvo priključiti linijski adapter s linijskim kabelom prije uključivanja linijskog kabela u utičnicu.

### Pozor

Izbjegavajte postavljanje bazne stanice blizu metalnih predmeta kao što su ormarići, radijatori ili električne naprave. Ovo može oslabiti domet i kvalitetu zvuka. Zgrade sa debelim unutarnjim i vanjskim zidovima mogu oslabiti prijenos signala do i od baze.

### Pozor

Bazna stanica nema prekidač za UKLJ./ISKLJ. napajanja. Struja je primijenjena kada se strujni adapter uključi u jedinicu i priključi u električnu utičnicu. Jedini način za isključenje jedinice je isključiti strujni adapter iz električne utičnice. Stoga, pripazite da je električna utičnica lako pristupačna. Strujni adapter i kabel telefonske linije trebaju biti ispravno priključene, budući da neispravno priključenje može oštetiti jedinicu. Koristite isključivo isporučeni kabel telefonske linije. U protivnom, možda nećete dobiti ton biranja.

---

### 3.2 Postavljanje baze na zid

Baza je napravljena tako da se može pričvrstiti na zid. Za pričvršćenje baze na zid, slijedite dolje navedena uputstva.

### Pozor

Druge metode pričvršćivanja nisu preporučljive i mogu oštetiti proizvod.

- 1 Skinite postolje sa zadnje strane bazne stanice tako što ćete pritisnuti nadalje dva nosača s vrha postolja.



- 2** Okrenite postolje naopako i vratite ga na zadnju stranu bazne stanice.

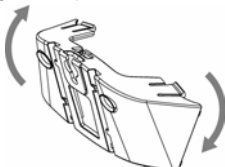

- 3** Umetnite vijke (nisu priloženi) u zid.

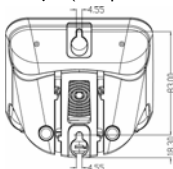

- 4** Rupe na zadnjoj strani baze dovedite u ravninu s vijcima na zidu.

- 5** Namjestite bazu na njeno mesto.



### 3.3 Instalacija telefona

Prije uporabe slušalice, baterije je potrebno instalirati i u cijelosti napuniti.

#### 3.3.1 Instaliranje baterije

##### **⚠** Pozor

Uvijek koristite punjive baterije AAA isporučene. Postoji opasnost da baterije procure ako koristite alkalne baterije ili neke druge vrste baterija.

- 1** Skinite poklopac baterije kliznim pokretom.

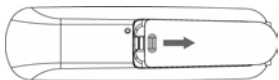

- 2** Postavite baterije prema oznakama polariteta i vratite poklopac.

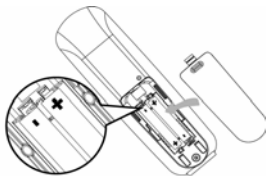



#### 3.3.2 Punjenje baterije

##### **⚠** Pozor

Slušalica se mora puniti najmanje 24 sata prije uporabe po.

Kada razina baterije postane niska, senzor za prve bateriju vas upozorava zvučnim tonom i treptanjem ikone baterije.

Ako razina baterije postane veoma niska, telefon će se automatski isključiti ubrzo nakon upozorenja a svaka radnja u tijeku neće biti spremljena.

- 1 Stavite slušalicu na punjač na baznoj stanici. Zvučni signal će se emitirati ako je slušalica ispravno smještena.
- 2 Ikona baterije  na zaslonu svjetluca tijekom punjenja.
- 3 Ikona baterije  će stati kada je slušalica u cijelosti napunjena.

### **Napomena**

Optimalno trajanje baterije se postiže nakon 3 slijeda potpunog punjenja (preko 15 sati) i pražnjenja, pružajući oko 12 sati razgovora i 150 sati u stanju pripravnosti. Domet unutar i izvan doma telefona je do 50 metara odnosno 300 metara. Kada se slušalica prenese izvan dometa rada, ikona antene  će treptati.

### **Savjet**

Kada dođe do granice dometa a razgovor postane isprekidan, približite se bazi.

### **3.4 Način Dobro došli**

Prije prve upotrebe vaše slušalice, morate je podesiti prema zemlji upotrebe. Nakon njihovog punjenja od nekoliko minuta, riječ **DOBRO DOŠLI** će se pojaviti na raznim jezicima. Slijedite ove korake za konfiguraciju telefona:

### **Napomena**

Ovisno o vašoj zemlji, zaslon **DOBRO DOŠLI** se možda neće pojaviti. U ovom slučaju, ne trebate izabrati postavke zemlje/operatora/jezika.

Možete uspostaviti odlazne i primati dolazne pozive bez prethodnog definiranja izbora zemlje. No, ne možete koristiti funkciju telefonske sekretarice sve dok ne izaberete zemlju.



- 1 Pritisnite tipku  **OK** za prikaz popisa zemalja.

Zemlja	Zadana izlazna poruka o dostupnim jezicima	*Izlazna poruka o dostupnim jezicima
Njemačka	Njemački	1 - Njemački
Austrija	Njemački	2 - Turski
Turska	Turski	3 - Francuski
Francuska	Francuski	4 - Engleski
Švicarska	Engleski	
Ujedinjeno Kraljevstvo	Engleski	1 - Engleski
Irska		
Italija	Talijanski	1 - Talijanski
Portugal	Portugalski	2 - Portugalski
Grčka	Grčki	3 - Grčki
Španjolska	Španjolski	4 - Španjolski
Nizozemska	Engleski	1 - Nizozemski
Belgija		2 - Francuski
		3 - Njemački
		4 - Engleski

\* Po zadanom, odlazna poruka prikazana je na jeziku 1. Pogledajte dio 9.6.3 o tome kako promijeniti jezik prethodno definirane odlazne poruke.

Švedska Norveška Finska Danska	Engleski	1 - Švedski 2 - Norveški 3 - Finski 4 - Danski 5 - Engleski
Rusija Ukrajina	Engleski	1 - Ruski 2 - Ukrajinski 3 - Engleski
Rumunjska Poljska Češka Mađarska Slovačka Slovenija Hrvatska Bugarska Srbija	Engleski	1 - Rumunjski 2 - Poljski 3 - Češki 4 - Mađarski 5 - Engleski
Singapur Indonezija Malezija	Engleski	1 - Engleski
Australija Novi Zeland	Engleski	1 - Engleski

\* Po zadanom, odlazna poruka prikazana je na jeziku 1. Pogledajte dio 9.6.3 o tome kako promijeniti jezik prethodno definirane odlazne poruke.

- 2** Pomičite  kako biste pronašli svoju zemlju. Pritisnite  **OK**.
- 3** Pritisnite  **OK** za potvrdu vašeg izbora.
  - *Zadana postavka linije i jezik izbornika za izabranu zemlju će se automatski konfigurirati.*



### **\* Savjet**

Možete promijeniti postavke zemlje bilo kada nakon prvog podešavanja. (pogledajte "Izbor zemlje" u poglavlju 8.4) Ako se tipke ne pritičču 15 sekundi, slušalica će se automatski isključiti u pripravno stanje. Također će se automatski isključiti u pripravno stanje kada smjestite slušalicu natrag na baznu stanicu.



### 3.5 Struktura izbornika

Tablica dolje opisuje stukturu izbornika vašeg telefona.

Pritisnite  tipku za prikaz glavnog izbornika. Upotrijebite navigacijske tipke  za kretanje kroz izbornike te pritisnite  tipku za odabir opcija.

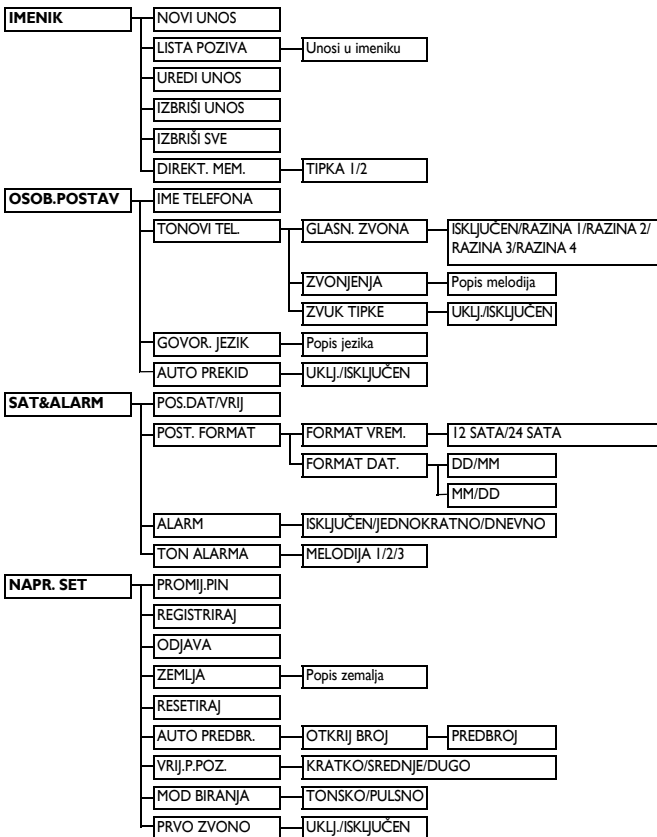

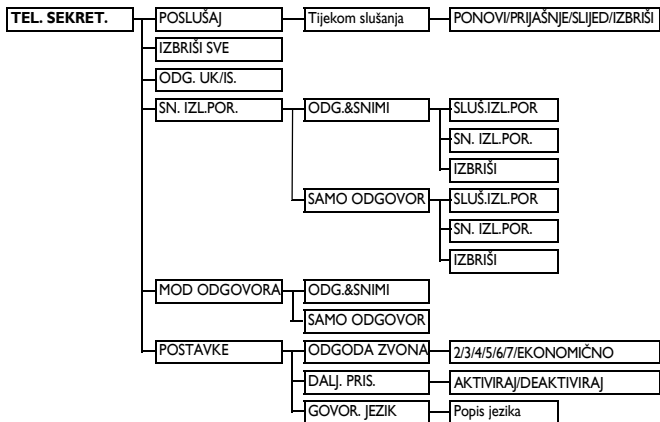

---

## 4 Uporaba telefona

---

### 4.1 Pozivanje

---

#### 4.1.1 Prethodno biranje

- 1 Birajte broj (maksimalno 24 znamenke).
- 2 Pritisnite  tipku.
  - *Poziv je započet.*

#### \* Savjet



Možete unijeti prefiksni broj na početak broja prethodnog biranja, za više informacija pogledajte "Postavljanje prefiksa" poglavlje 8.6.

---



#### 4.1.2 Direktno biranje

- 1 Pritisnite  tipku kako biste preuzeli liniju.
  - 2 Birajte broj.
    - *Poziv je započet.*
- 

#### 4.1.3 Poziv sa popisa ponovnog biranja

- 1 Pritisnite  tipku u pripravnom stanju.
  - 2 Pomičite  do unosa na popisu ponovnog biranja.
  - 3 Pritisnite tipku .
    - *Poziv je započet.*
- 

#### 4.1.4 Poziv sa zapisa poziva



- 1 Pritisnite  u pripravnom stanju.
- 2 Pomičite  do unosa na popisu poziva.
- 3 Pritisnite tipku .
  - *Poziv je započet.*

#### ⊖ Napomena



Potrebno je preplatiti se na uslugu identifikacije linije pozivatelja kako biste mogli vidjeti broj pozivatelja ili ime na zapisu poziva. (pogledajte "Pristupanje zapisu poziva" u poglavlju 5.7.1)

---

#### 4.1.5 Poziv iz imenika

- 1 Pritisnite  u pripravnom stanju.
- 2 Pomičite  do unosa imenika.
- 3 Pritisnite tipku .
  - *Poziv je započet.*

#### \* Savjet

Umjesto pomicanja  za pretraživanje unosa u imeniku, možete pritisnuti brojaču tipku koja odgovara prvom slovu unosa kojeg želite locirati. Na primjer, pritiskom tipke  prikazat će se unosi koji počinju s A. Ponovnim pritiskom na tipku , prikazat će se unosi koji počinju s B, itd...

---

### 4.2 Odgovor na poziv

#### ⚡ Upozorenje

Kada slušalica zvoni tijekom dolaznog poziva, ne držite slušalicu suviše blizu uha jer glasnoća zvona može naškoditi vašem sluhu.

Kada telefon zazvoni, pritisnite tipku .

- *Poziv je uspostavljen.*

#### ⊖ Napomena

Dolazni poziv ima pravo prvenstva nad ostalim događajima. Kad god postoji dolazni poziv, ostala stanja u tijeku kao što je postavka telefona, navigacija izbornikom itd. će se prekinuti.

---

### 4.3 Završavanje poziva

Za kraj razgovora, pritisnite tipku .

- Poziv se završava.

#### Savjet

Možete jednostavno postaviti slušalicu na baznu stanicu kako biste prekinuli poziv (pogledajte “Aktiviraj/deaktiviraj auto prekid” u poglavlju 6.4). Ova značajka je aktivirana tvornički.

#### Napomena

Duljina trajanja poziva (SS-MM-SS) bit će prikazana na ekranu slušalice u trajanju od oko 10 sekunde. Pritisnite  **BACK** za povratak u pripravno stanje.

## 5 Napredna uporaba

### 5.1 Uključivanje/isključivanje slušalice





Pritisnite i držite tipku  više od 5 sekundi kako biste uključili/isključili slušalicu u pripravnim stanju.

### 5.2 Zaključavanje/otključavanje tipkovnice





Pritisnite i držite tipku  1 sekundu kako biste zaključali/otključali tipkovnicu u pripravnim stanju.







### 5.3 Unos teksta ili broja

Kada odaberete polje u kojem možete unijeti tekst, možete unijeti slova koju su otiskana na tipkama pritiskom odgovarajućih tipki jednom ili nekoliko puta. Naprimjer, za unos imena "PAUL":

- 1 Jedanput pritisnite tipku : **P**
- 2 Jedanput pritisnite tipku : **PA**
- 3 Dva puta pritisnite tipku : **PAU**
- 4 Tri puta pritisnite tipku : **PAUL**

Tablica dolje prikazuje dodjelu znakova tijekom unosa teksta ili broja:

Tipke	Dodijeljeni znakovi
	razmak   _ < > *
	A B C 2
	D E F 3
	G H I 4
	J K L 5
	M N O 6

	P Q R S 7
	T U V 8 ?
	W X Y Z 9
	0 - / \ # +
	#
	*

### Savjet

Pritisnite  **BACK** za brisanje posljednje unešene znamenke ili znaka.

### 5.4 Poziv u tijeku



Neke opcije su dostupne tijekom poziva. Te dostupne opcije su:

#### 5.4.1 Podešavanje volumena slušalice

Tijekom poziva, pritisnite  za odabir od **GLASNOĆA 1** do **GLASNOĆA 3**.

#### 5.4.2 Isključivanje/uključivanje mikrofona

Kada je mikروفон isključen, pozivatelj vas nemože čuti.

- 1 Tijekom poziva, pritisnite tipku  kako biste isključili mikروفon.
- 2 Ponovno pritisnite tipku  kako biste uključili mikروفon.

#### 5.4.3 Poziv na čekanju

Ako ste se pretplatili za uslugu Poziv na čekanju, u slušalici ćete čuti signal dolaznog poziva. Broj ili ime osobe koja vam upućuje drugi poziv također će vam biti prikazano na telefonu ako ste se pretplatili na uslugu Identifikacija linije pozivatelja (CLI). Molimo

vas da za više informacija o ovoj usluzi kontaktirate svog davatelja usluga mreže. Prilikom primanja drugog dolaznog poziva dok telefonirate, pritisnite tipku **R** + **2<sup>nc</sup>** kako biste trenutni poziv stavili na čekanje i primili drugi dolazni poziv.

III

- Pritisnite tipku **R** + **1<sup>cc</sup>** za prekid trenutnog poziva i javljanje na drugi dolazni poziv.

- Ponovno pritisnite **R** + **2<sup>nc</sup>** za prebacivanje između ta dva poziva. Gore spomenute operacije mogu se razlikovati ovisno o mreži koju koristite.

## 5.5 Uporaba imenika

Telefon može pohraniti do 50 unosa u imenik. Svaki unos u imeniku može imati maksimalno 24 znamenke za telefonski broj i 12 znakova za ime.

### 5.5.1 Pohrana kontakta u imenik

**1** Pritisnite tipku **menu** u pripravnom stanju, pomičite **↓** do **IMENIK** i pritisnite **OK**. Pritisnite **OK** ponovo da biste ušli u **NOVI UNOS**.

**2** **UNESI IME** je prikazano na zaslonu.

**3** Unesite ime kontakta (maksimalno 12 znakova) te pritisnite **OK**.

**4** **UNESI BROJ** je prikazano na zaslonu.

**5** Unesite broj (najviše 24 znamenke) te pritisnite **OK** za potvrdu.

• *Ton provjere valjanosti se emitira.*

### Napomena

Pritisnite **BACK** za brisanje posljednje unesene znamenke ili znaka.

Za povratak u pripravno stanje, pritisnite tipku **↶**.

### \* Savjet

Nije moguće pohraniti novi unos u imeniku kada je memorija puna. U ovom slučaju, potrebno je izbrisati postojeće unose kako biste napravili prostor za nove unose.

### 5.5.2 Pristupanje imeniku

**1** Pritisnite **↓** u pripravnom stanju za pregledavanje unosa u imeniku.

Osim toga, možete pritisnuti tipku **menu**, pomičite **↓** do **IMENIK** i pritisnite **OK**, pomičite **↓** do **LISTA POZIVA** i pritisnite **OK**.

• *Unosi u imeniku će biti poredani po abecednom redoslijedu.*

**2** Za prikaz pojedinosti, pritisnite **OK**.

### \* Savjet

Umjesto pomicanja **↓** za pretraživanje unosa u imeniku, možete pritisnuti numeričku tipku koja odgovara prvom slovu unosa kojeg želite locirati. Na primjer, pritiskom tipke **2<sup>nc</sup>** prikazat će se unosi koji počinju s A. Ponovnim pritiskom na tipku **2<sup>nc</sup>**, prikazat će se unosi koji počinju s B, itd...

### 5.5.3 Izmjena unosa u imeniku

**1** Pritisnite tipku **menu** u pripravnom stanju, pomičite **↓** do **IMENIK** i pritisnite **OK**, pomičite **↓** do **UREDI UNOS** i pritisnite **OK**.

**2** Pomičite **↓** za izbor unosa za urediti.









**3** Pritisnite **OK** za prikaz imena. Unesite ime i pritisnite **OK**.

**4** Uredite broj i pritisnite **OK** za potvrdu.

• *Ton provjere valjanosti se emitira.*

---

### 5.5.4 Brisanje unosa u imeniku







- 1 Pritisnite  u pripravnom stanju, pomičite  do **IMENIK** i pritisnite  **OK**, pomičite  do **IZBRIŠI UNOS** i pritisnite  **OK**.
- 2 Pomičite  za izbor unosa za brisanje te pritisnite  **OK**.
- 3 **IZBRIŠI?** je prikazano na zaslonu. Ponovno pritisnite  **OK** za potvrdu brisanja.
  - *Ton provjere valjanosti se emitira.*

#### Napomena

Pritisnite  **BACK** za odbacivanje promjene a zaslon se vraća na prethodni izbornik.

---

### 5.5.5 Brisanje popisa imenika

- 1 Pritisnite tipku  u pripravnom stanju, pomičite  do **IMENIK** i pritisnite  **OK**.
- 2 Pomičite  do **IZBRIŠI SVE** i pritisnite  **OK**.
- 3 **IZBR.UNOS?** je prikazano na zaslonu. Ponovno pritisnite  **OK** za potvrdu brisanja.
  - *Ton provjere valjanosti se emitira.*

#### Napomena

Pritisnite  **BACK** za odbacivanje promjene a zaslon se vraća na popis imenika.













---

### 5.5.6 Memorija direktnog pristupa

Postoje 2 direktne pristupne memorije (tipke **1<sup>st</sup>** i **2<sup>nd</sup>**) uključene u memoriji imenika. *Dugo pritiskanje* u pripravnom stanju će automatski birati pohranjeni telefonski broj.











---

### 5.5.6.1 Dodavanje/uređivanje direktne pristupne memorije

- 1 Pritisnite tipku  u pripravnom stanju, pomičite  do **IMENIK** i pritisnite  **OK**, pomičite  do **DIREKT. MEM.** i pritisnite  **OK**.
- 2 Pomičite  do **TIPKA 1** ili **TIPKA 2** i pritisnite  **OK**.
  - *Pohranjeni broj je prikazan (ako postoji).*
- 3 Ako određenoj tipci niste dodjelili nijedan broj ili ako želite promijeniti broj koji joj je trenutno dodjeljen, pritisnite  za ulazak u izbornik direktne memorije.
- 4 Pomičite  do **UREDİ BROJ** i pritisnite  **OK**.
- 5 Unesite broj (najviše 24 znamenke) te pritisnite  **OK** za potvrdu.
- 6 **UNESI IME** je prikazano na zaslonu.
- 7 Unesite ime kontakta (maksimalno 12 znakova) te pritisnite  **OK**.
  - *Ton provjere valjanosti se emitira.*

---

### 5.5.6.2 Brisanje direktne pristupne memorije

- 1 Pritisnite tipku  u pripravnom stanju, pomičite  do **IMENIK** i pritisnite  **OK**, pomičite  do **DIREKT. MEM.** i pritisnite  **OK**.
- 2 Pomičite  do **TIPKA 1** ili **TIPKA 2** i pritisnite  **OK**.
  - *Pohranjeni broj je prikazan (ako postoji).*
- 3 Pritisnite  za ulazak u izbornik direktne memorije.
- 4 Pomičite  do **IZBRIŠI** i pritisnite  **OK**.

**5 POTVRDITI?** je prikazano na zaslonu. Pritisnite  **OK** za potvrdu brisanja.

- *Ton provjere valjanosti se emitira a zaslon se vraća na prethodni izbornik.*



---

## 5.6 Uporaba popisa ponovnog biranja

Popis ponovnog biranja snima 5 posljednjih biranih brojeva. Maksimalno 24 znamenke se mogu prikazati za svaku unos.

---

### 5.6.1 Pristup popisu ponovnog biranja

**1** Pritisnite  za odlazak do popisa ponovnog biranja i pomičite  za pretraživanje popisom ponovnog biranja.

- *Posljednji birani broj pojaviti će se prvi na popisu ponovnog biranja. Ako se broj ponovnog biranja podudara sa unosom iz imenika, umjesto broja biti će prikazano ime.*





**2** Za prikaz pojedinosti, pritisnite tipku  **OK**.

#### **Napomena**

Za povratka na stanje neaktivnosti, pritisnite tipku .

---

### 5.6.2 Spremanje broja ponovnog biranja u imenik

**1** Pritisnite tipku  u pripravnom stanju za odlazak do popisa ponovnog biranja, pomičite  za odabir unosa i pritisnite  **OK**. Ponovno pritisnite  za ulazak u **SPREMI BROJ**.

**2** **UNESI IME** je prikazano na zaslonu.

**3** Unesite ime kontakta (maksimalno 12 znakova) te pritisnite  **OK**.



- **SAČUVANO!** je prikazano 2 sekunde i zaslon se vraća na listu ponovnog biranja.



#### **Napomena**

Pritisnite  **BACK** za brisanje posljednje unesena znamenke ili znaka.

---

### 5.6.3 Brisanje broja ponovnog biranja

**1** Pritisnite tipku  u stanju neaktivnosti za odlazak do popisa ponovnog biranja, pomičite  za odabir unosa i pritisnite  **menu**.

**2** Pomičite  do **IZBRIŠI** i pritisnite  **OK**.

**3** **IZBR.UNOS?** je prikazano na zaslonu. Pritisnite  **OK** za potvrdu brisanja.



- *Ton provjere valjanosti je emitiran, a zaslon se vraća na popis ponovnog biranja.*

#### **Napomena**

Pritisnite  **BACK** za odbacivanje promjene a zaslon se vraća na popis ponovnog biranja.

---

### 5.6.4 Brisanje popisa ponovnog biranja

**1** Pritisnite tipku  u pripravnom stanju za odabir popisa ponovnog biranja i pritisnite  **menu**, pomičite do **IZBRIŠI SVE** i pritisnite  **OK**.

**2** **POTVRDITI?** je prikazano na zaslonu.

- Pritisnite  **OK** za potvrdu brisanja.
- *Ton provjere valjanosti je emitiran, a zaslon se vraća na popis ponovnog biranja.*



## Napomena

Pritisnite  **BACK** za odbacivanje promjene a zaslona se vraća na popis ponovnog biranja.

### 5.7 Uporaba zapisa poziva



Zapis poziva pohranjuje zadnjih 10 vanjskih poziva i novu glasovnu poštu kao i primljene poruke na telefonskoj sekretarici. Ako ste se pretplatili na Identifikaciju linije pozivatelja (CLI) i pod uvjetom da identitet pozivatelja nije skriven, ime (ili broj) pozivatelja će se prikazati.

## Napomena

Ako identitet pozivatelja nije dostupan otkriven ili mreža ne pruža informacije o datumu i vremenu poziva, onda te informacije neće biti prikazane ni u zapisu poziva.

Ako se niste pretplatili na uslugu Identifikaciju linije pozivatelja, u zapisu poziva neće biti prikazane nikakve informacije.

#### 5.7.1 Pristupanje zapisu poziva

**1** Pritisnite  u stanju neaktivnosti i pomičite  za pretraživanje zapisom poziva.

- *Pozivi (propušteni i primljeni) su prikazani kronološkim redoslijedom sa najranijim pozivima na vrhu popisa.*

**2** Pritisnite  **OK** za prikaz detalja (ime, broj, datum i vrijeme poziva). Pritisnite m kako biste ušli u Zapis poziva.

#### 5.7.2 Savjeti oko zapisa poziva

Zaslona može prikazati ili:

- broj pozivatelja\*
- ili ime pozivatelja (ako je zapisano u imeniku)\*
- **<ZADRŽAN>** ako se radi o privatnom pozivu.
- **<NEDOSTUPAN>** ako se radi o javnom pozivu ili pozivu izvan područja.

\* Podložno pretplati kod vašeg mrežnog operatora. Ako niste pretplaćeni na Identifikaciju pozivaoca (CLI), neće biti unosa u dnevnik poziva.

## Napomena

Možete prikazati telefonski broj, vrijeme i datum poziva pritiskom tipke  **OK**. Prikazano vrijeme i datum je ovisno o mreži.

#### 5.7.3 Spremanje unosa popisa poziva u imenik

**1** Pritisnite  u stanju neaktivnosti, pomičite  za ulaz u popis poziva i pritisnite .

**2** Pomičite  do **SPREMI BROJ** i pritisnite  **OK**.

**3** **UNESI IME** je prikazano na zaslonu.

**4** Unesite ime kontakta (maksimalno 12 znakova) te pritisnite  **OK**.





- **SAČUVANO!** je prikazano 2 sekunde i zaslona se vraća na dnevnik poziva.

## Napomena

Pritisnite  **BACK** za brisanje posljednje unešene znamenke ili znaka.

---

### 5.7.4 Brisanje unosa u popisu poziva







- 1 Pritisnite  u pripravnim stanju, pomičite  za ulaz u popis poziva i pritisnite .
- 2 Pomičite  do **IZBRIŠI** i pritisnite  **OK** za potvrdu brisanja.
  - *Ton provjere valjanosti se emitira a zaslon se vraća na zapis poziva.*

#### Napomena

Pritisnite  **BACK** za odbacivanje promjene a zaslon se vraća na zapisa poziva.

---

### 5.7.5 Brisanje popisa poziva

- 1 Pritisnite  u pripravnim stanju, pomičite  za ulaz u popis poziva i pritisnite .
- 2 Pomičite  do **IZBRIŠI SVE** i pritisnite  **OK**.
- 3 **POTVRDITI?** je prikazano na zaslonu. Ponovno pritisnite  **OK** za potvrdu brisanja.
  - *Ton provjere valjanosti se emitira a zaslon se vraća na zapis poziva.*

#### Napomena

Pritisnite  **BACK** za odbacivanje promjene a zaslon se vraća na zapisa poziva.

---

## 5.8 Uporaba intercoma

### Pozor

Intercom i prijenos poziva su mogući samo ako su slušalice registrirane na istoj baznoj stanici.

Ova je značajka dostupna samo ako su 2 slušalice registrirane. Ona pruža uspostavljanje besplatnih unutarnjih poziva, prijenos vanjskih poziva sa jedne slušalice na drugu kao i uporabu opcije konferencije.

---

### 5.8.1 Postavka intercoma na drugoj slušalici



#### Napomena

Ako slušalica nije kompatibilna s vašim novim telefonom, ova funkcija možda neće biti dostupna.

- 1 Pritisnite tipku  u stanju neaktivnosti.
  - *Intercom se istovremeno uspostavlja samo ako su 2 slušalice registrirane.*
- 2 Ako postoje više od dvije registrirane slušalice, brojevi slušalica koje su dostupne će biti prikazana na interkomu. Specificirajte broje slušalice koje želite pozvati da startate interkom.

---

### 5.8.2 Prijenos vanjskog poziva na drugu slušalicu

- 1 Tijekom poziva, pritisnite i držite tipku  kako biste stavili vanjski poziv na čekanje (pozivatelj vas više ne može čuti).
  - *Intercom se istovremeno uspostavlja samo ako su 2 slušalice registrirane.*
- 2 Ako postoje više od dvije registrirane slušalice, brojevi slušalica koje su dostupne će biti prikazana na interkomu. Specificirajte broje slušalice koje želite pozvati da startate interkom.
- 3 Pritisnite tipku  na pozvanu slušalicu za odgovor na unutarnji poziv, gdje oba unutarnja pozivatelja mogu razgovarati.
  - *Intercom je uspostavljen.*
- 4 Pritisnite tipku  na prvoj slušalici za prijenos vanjskog poziva na pozvanu slušalicu.
  - *Vanjski poziv je prenešen.*

## Napomena

Ako nema odgovora sa pozvane slušalice, pritisnite tipku  za nastavak vanjskog poziva.

---

### 5.8.3 Odgovor na vanjski poziv tijekom intercoma

- 1 Tijekom intercoma, ton novog poziva se emitira kada postoji dolazni vanjski poziv.
- 2 Pritisnite  za odgovor na vanjski poziv i prekid intercoma.
  - Veza s vanjskim pozivom je uspostavljena.

## Napomena

Kako biste stavili unutarnji poziv na čekanje, pritisnite tipku .

---

### 5.8.4 Izmjena unutarnjeg i vanjskog poziva

Tijekom poziva, pritisnite tipku  za izmjenu unutarnjeg i vanjskog poziva.



---

### 5.8.5 Uspostavljanje konferencijskog poziva sa trećom osobom

Značajka konferencijskog poziva omogućuje podjelu jednog vanjskog poziva između dvije slušalice (u intercomu). Tri osobe mogu istovremeno razgovarati a mrežna pretplata nije nužna.

- 1 Tijekom poziva, *pritisnite i držite tipku*  kako biste stavili vanjski poziv na čekanje (pozivatelj vas više ne može čuti).
- 2 Ako postoje više od dvije registrirane slušalice, brojevi slušalice koje su dostupne će biti prikazana na interkomu. Specificirajte broje slušalice

koje želite pozvati da startate interkom.

- 3 Pritisnite tipku  na pozvanu slušalicu za odgovor na unutarnji poziv, gdje oba unutarnja pozivatelja mogu razgovarati.
  - *Intercom je uspostavljen.*
- 4 Pritisnite i držite tipku  2 sekunde na prvoj slušalici kako biste započeli konferenciju s trećom osobom.
  - **KONFERENCIJA** će biti prikazano na zaslonu kada se konferencijski poziv uspostavi.

---

### 5.9 Paging

Značajka paging omogućuje pronalazak izgubljene slušalice ako je slušalica u dometu i ima napunjene baterije.

- 1 Pritisnite  tipku na baznoj stanici.
  - Sve registrirane slušalice će zazvoniti.
- 2 Kada pronađete slušalicu, pritisnite bilo koju tipku na slušalici za prekid paginga.

## Napomena

Ako se u roku od 30 sekundi ne pritisne niti jedna tipka, slušalica i bazna stanica će se automatski vratiti na stanje neaktivnosti.

## Savjet

Ponovno pritisnite  tipku na baznoj stanici za prekid paginga.







---

## 6 Osobne postavke

---

### 6.1 Promjena naziva

Slušalicu možete imenovati i prikazati njeno ime u pripravnom stanju. Tvornički podešen naziv slušalice je **PHILIPS**.

- 1 Pritisnite tipku  u pripravnom stanju, pomičite  do **OSOB.POSTAV** i pritisnite  **OK**, pomičite  do **IME TELEFONA** i pritisnite  **OK**.
- 2 Zadnje spremljeno ime je prikazano. Pritisnite  **BACK** tipku za brisanje znakova jedan po jedan.
- 3 Unesite novo ime (najviše 10 znakova) i pritisnite  **OK** za potvrdu.
  - *Ton provjere valjanosti se emitira a zaslon se vraća na prethodni izbornik.*

---

### 6.2 Tonovi telefona

#### 6.2.1 Podesite glasnoću zvona



##### Upozorenje

Kada slušalica zvoní tijekom dolaznog poziva, ne držite slušalicu suviše blizu uha jer glasnoća zvona može naškoditi vašem sluhu.

Postoji 5 opcija glasnoće zvona (**ISKLUČENO**, **RAZINA 1**, **RAZINA 2**, **RAZINA 3** i **RAZINA 4**). Zadana je **RAZINA 2**.

- 1 Pritisnite tipku  u pripravnom stanju, pomičite  do **OSOB.POSTAV** i pritisnite  **OK**, pritisnite  **OK** za ulazak u

**TONOVI TEL.** te ponovno pritisnite  **OK** za ulazak u **GLASN. ZVONA**.

- 2 Pomičite  do željene glasnoće i pritisnite  **OK** za potvrdu.
  - *Ton provjere valjanosti se emitira a zaslon se vraća na prethodni izbornik.*









##### Napomena

Kada je **ISKLJ. ZVONO** aktivirano, ikona  će se prikazati na zaslonu.

---

#### 6.2.2 Podesite melodiju zvona



Raspoloživo je 10 melodija zvona na slušalici.



- 1 Pritisnite tipku  u pripravnom stanju, pomičite  do **OSOB.POSTAV** i pritisnite  **OK**, pritisnite  **OK** za ulazak u **TONOVI TEL.**, preotajajte  do **ZVONJENJA** i pritisnite  **OK**.
- 2 Pomičite  do željene melodije za pokretanje melodije.
- 3 Pritisnite  **OK** za postavljanje zvonjenja.
  - *Ton provjere valjanosti se emitira a zaslon se vraća na prethodni izbornik.*



---

#### 6.2.3 Tipka aktiviranja/ deaktiviranja tona

Kada se tipka pritisne emitira se jedan ton. Možete omogućiti ili onemogućiti ton tipki. Po zadanom, ton tipki je na **UKLJ.**







- 1 Pritisnite tipku  u pripravnom stanju, pomičite  do **OSOB.POSTAV** i pritisnite  **OK**, pritisnite  **OK** za ulazak u

**TONOVI TEL.**, prematajte  do **ZVUK TIPKE** i pritisnite  **OK**.

- 2** Pomičite  do **UKLJ.** ili **ISKLJ.** i pritisnite  **OK** za potvrdu.
- *Ton provjere valjanosti se emitira a zaslon se vraća na prethodni izbornik.*

### 6.3 Promjena jezika zaslona

Vaš telefon može podržati različite jezike zaslona, ovisno o vašem izboru jezika tijekom načina DOBRODOŠLI.



- 1** Pritisnite tipku  u pripravnom stanju, pomičite  do **OSOB.POSTAV** i pritisnite  **OK**, pomičite  do **JEZIK** i pritisnite  **OK**.
- 2** Pomičite  do željenog jezika i pritisnite  **OK** za potvrdu.
- *Ton provjere valjanosti se emitira a zaslon se vraća na prethodni izbornik.*



#### \* Savjet



Kada se jezik zaslona izabere, izbornici opcija na slušalici će odmah preći na zaslon na izabranom jeziku. No, neće se promijeniti jezik prethodno definiranih odlaznih poruka na telefonskoj sekretarici.

### 6.4 Aktiviraj/deaktiviraj auto prekid

Ova funkcija vam omogućava da prekinete razgovor automatski jednostavnim postavljanjem slušalice na baznu stanicu. Po zadanom, funkcija Auto prekid je na **UKLJ.**

- 1** Pritisnite tipku  u pripravnom stanju, pomičite  do **OSOB.POSTAV** i pritisnite  **OK**,

pomičite  do **AUTO PREKID** i pritisnite  **OK**.

- 2** Pomičite  do **UKLJ.** ili **ISKLJ.** i pritisnite  **OK** za potvrdu.
- *Ton provjere valjanosti se emitira a zaslon se vraća na prethodni izbornik.*

---

## 7 Sat i alarm

Ova značajka omogućuje podešavanje datuma, vremena i alarma za telefon.



Tvornička postavka datuma i vremena jest **01/01 i 00:00**.

---

### 7.1 Postavljanje datuma i vremena

**1** Pritisnite  u pripravnom stanju, pomičite  do **SAT & ALARM** i pritisnite  **OK**, pritisnite  **OK** za ulazak u **POS.DAT/VRIJ.**

**2** Zadnji spremljeni datum je prikazan. Unesite trenutni datum (DD/MM) i pritisnite  **OK**.

**3** Zadnje spremljeno vrijeme je prikazano. Unesite trenutno vrijeme (SS-MM). Pomičite  za odabir **AM** ili **PM** ako je vrijeme u formatu 12 SATA. Pritisnite  **OK** za potvrdu.

- *Ton provjere valjanosti se emitira.*

#### **Napomena**

Ton za pogrešku će se oglasiti ako se nevažeća znamenka unese u polje datum/ vrijeme.

Sat: 00 do 12; minuta: 00 do 59

Datum: 01 do 3; mjesec: 01 do 12

#### **Pozor**

Ako je telefon preko adaptera priključen na ISDN liniju, datum i vrijeme će se ažurirati nakon svakog poziva.

Dostupnost ažuriranja datuma i vremena ovisi o vašem davatelju usluga mreže.

Provjerite postavke datuma i vremena u sustavu ISDN-a ili kontaktirajte davatelja usluga mreže.

---

### 7.2 Postavljanje formata datuma/ vremena

Na telefonu možete podesiti željeni format datuma/vremena. Zadani format je **DD/MM i 24 SATA**.



---

#### 7.2.1 Postavljanje formata vremena

**1** Pritisnite  u pripravnom stanju, pomičite  do **SAT & ALARM** i pritisnite  **OK**, pomičite  do **POST. FORMAT** i pritisnite  **OK**.

**2** Pritisnite  **OK** za ulazak u **FORMAT VREM..**

- *Označena je trenutna postavka.*



**3** Pomičite  za odabir prikaza formata vremena (**12 SATA** ili **24 SATA**) i pritisnite  **OK** za potvrdu.

- *Ton provjere valjanosti se emitira a zaslom se vraća na prethodni izbornik.*



---

#### 7.2.2 Postavljanje formata datuma

**1** Pritisnite  u pripravnom stanju, pomičite  do **SAT & ALARM** i pritisnite  **OK**, pomičite  do **POST. FORMAT** i pritisnite  **OK**.

**2** Pomičite  za ulazak u **FORMAT DAT.** i pritisnite  **OK**.









- *Označena je trenutna postavka.*

**3** Pomičite  za odabir prikaza formata datuma (**DD/MM** ili **MM/DD**) i pritisnite  **OK** za potvrdu.

- *Ton provjere valjanosti se emitira a zaslom se vraća na prethodni izbornik.*

---

### 7.3 Podešavanje alarma







- 1 Pritisnite  u pripravnom stanju, pomičite  do **SAT & ALARM** i pritisnite  **OK**, pomičite  do **ALARM** i pritisnite  **OK**.
- 2 Pomičite  do **ISKLJUČEN**, **JEDNOKRATNO** ili **DNEVNO** i pritisnite  **OK**.
- 3 Ako odaberete **JEDNOKRATNO** ili **DNEVNO**, unesite vrijeme (SS-MM) za alarm i pomičite  za odabir **AM** ili **PM** ako je vrijeme u formatu 12 SATA. Pritisnite  **OK** za potvrdu.
  - *Ton provjere valjanosti se emitira a zaslon se vraća na prethodni izbornik.*

#### Napomena

Alarmni ton i ikona alarma  će se oglasiti/svjetlucati samo 1 minutu kada dođe do alarmnog vremena. Kako biste isključili alarmni ton, jednostavno pritisnite bilo koju tipku na slušalici.

---

### 7.4 Postavljanje tona alarma

- 1 Pritisnite  u stanju neaktivnosti, pomičite  do **SAT & ALARM** i pritisnite  **OK**, pomičite  do **TON ALARMA** i pritisnite  **OK**.
- 2 Pomičite  do **MELODIJA 1**, **MELODIJA 2** ili **MELODIJA 3** i pritisnite  **OK** za potvrdu.
  - *Ton provjere valjanosti se emitira a zaslon se vraća na prethodni izbornik.*







## 8 Napredne postavke

### 8.1 Promijenite Glavni PIN

Glavni PIN se koristi za prijavljivanje/odjavljivanje slušalica i za daljinsko pristupanje sekretarici. Zadani glavni PIN je 0000. Maksimalna duljina glavnog PIN-a je 8 znamenki. Ovaj PIN se također koristi za postavku slušalica. Slušalica će od vas tražiti kad god je PIN nužan.

#### Napomena

Zadani pin je unaprijed određen i glasi 0000. Ako promijenite ovaj PIN, detalje čuvajte na sigurnom mjestu gdje ćete im moći lako pristupiti. Nemojte izgubiti PIN kod.

- 1 Pritisnite tipku  u stanju neaktivnosti, pomičite  do **NAPR. SET** i pritisnite  **OK**, pomičite  do **PROMIJ. PIN** i pritisnite  **OK**.
- 2 Unesite trenutni Glavni PIN kada se zatraži i pritisnite  **OK** za potvrdu.
  - Uneseni PIN će se prikazati kao zvjezdica (\*) na ekranu.
- 3 Unesite novi PIN i pritisnite  **OK** za potvrdu.
  - Ton provjere valjanosti se emitira a zaslon se vraća na prethodni izbornik.

#### Savjet

Ako zaboravite svoj PIN, morat ćete ponovno postaviti telefon na njegove zadane postavke. Pogledajte "Ponovno postavljanje jedinice" poglavlje 8.5 za više detalja.

### 8.2 Registracija

Postupci dolje opisani su postupci koje ćete naći u slušalici. Postupci se mogu razlikovati ovisno o slušalici koju želite registrirati. U ovom slučaju, pogledajte proizvođača dodatnih slušalica.







Dodatne slušalice se moraju registrirati na baznu jedinicu prije nego što ih možete uporabiti. Do 4 slušalica se može registrirati na jednu baznu stanicu.

#### **Za ručno registriranje slušalice:**

Glavni PIN je nužan prije registracije ili odjave slušalica.

#### Napomena

Po zadanom, glavni PIN je 0000.

- 1 Na baznoj stanici, pritisnite i držite  otprilike 5 sekundi. Indikator LED-a oko tipke Poslušaj/Zustavi na baznoj stanici svjetluca.
- 2 Na slušalici, pritisnite tipku , pomičite  do **NAPR. SET** i pritisnite  **OK**, pomičite  do **REGISTRIRAJ** i pritisnite  **OK**.

#### Napomena

Ako se ne izvrši radnja na slušalici u roku od 10 sekundi, postupak registracije će se prekinuti. Ako se to dogodi, ponovite korak 1. Ukoliko unutar određenog razdoblja baza nije pronađena, začuti ćete zvuk upozorenja koji upozorava da registracija nije uspjela. Slušalica se tada vraća u stanje mirovanja.

- 3 Unesite Glavni PIN kada se zatraži i pritisnite  **OK** za potvrdu.

#### Napomena

Po zadanom, glavni PIN je 0000.

- 4 **ČEKAM\_ \_** je prikazano na ekranu.











## Napomena

Ako se ne izvrši radnja na slušalici u roku od 10 sekundi, postupak registracije će se prekinuti. Ako se to dogodi, ponovite korak 1.

Ako nakon određenog vremena kontakt s bazom ne bude uspostavljen, **NEMA BAZE** će se pokazati uz zvuk koji objavljuje grešku da bi se ukazalo da registracija nije uspjela i slušalica će se vratiti u stanje neaktivnosti.

### 8.3 Odjava

- 1 Pritisnite tipku  u stanju neaktivnosti, pomičite  do **NAPR. SET** i pritisnite  **OK**, pomičite  do **ODJAVA** i pritisnite  **OK**.
- 2 Unesite glavni PIN i pritisnite  **OK** kako biste potvrdili.
- 3 Pomičite  kako biste odabrali broj slušalice za odjaviti i pritisnite  **OK**.
  - *Ton potvrde se emitira da bi se indiciralo da je proces poništavanja registracije uspješan i da se zaslon vraća na prethodni izbornik.*

## Napomena

Ako se ne izvrši nikakva radnja na slušalici u roku od 15 sekundi, postupak odjave će se prekinuti a slušalica se vraća na stanje neaktivnosti.







Za odjavu slušalice koja nije kompatibilna s vašim novim telefonom, možete koristiti samo novi telefon.

### 8.4 Izbor zemlje

Dostupnost ovog izbornika ovisi o vašoj zemlji. Možete izabrati zemlju drugačiju od one koja je izabrana tijekom modela **DOBRO DOŠLI**.



## Napomena

Kada je zemlja izabrana, zadana linijska postavka za izabranu zemlju će se automatski primijeniti na telefon (npr. flash, način biranja, jezik, itd).

- 1 Pritisnite tipku  u stanju neaktivnosti, pomičite  do **NAPR. SET** i pritisnite  **OK**, pomičite  do **ZEMLJA** i pritisnite  **OK**.
- 2 Unesite Glavni PIN kada se zatraži i pritisnite  **OK** za potvrdu.

## Napomena

Po zadanom, glavni PIN je 0000.

- 3 Pomičite  do zemlje po vašem izboru te pritisnite  **OK** za potvrdu.
  - *Ton provjere valjanosti se emitira a zaslon se vraća na prethodni izbornik.*

### 8.5 Resetiranje slušalice



Možete resetirati telefon na njegove zadane tvoričkr postavke sa ovom značajkom.

## Pozor

Prilikom resetiranja, sve vaše tvorničkr postavke, zapisi poziva i unosi popisa ponovnog biranja će se izbrisati a telefon vratiti na tvorničke postavke. No, vaš imenik će ostati nepromijenjen nakon ponovnog postavljanja.

## Napomena

Morat ćete ponovo konfigurirati svoj telefon. U tom slučaju način **DOBRODOŠLI** pojavit će se ponovno nakon glavnog ponovnog postavljanja. (pogledajte poglavlje 3.4)

- 1 Pritisnite tipku  u stanju neaktivnosti, pomičite  do

**NAPR. SET** i pritisnite  **OK**, pomičite  do **RESETIRAJ** i pritisnite  **OK**.

**2 POTVRDITI?** je prikazano na zaslonu.





**3** Pritisnite  **OK** ponovo za potvrdu.

- *Ton provjere valjanosti se emitira.*
- *Jedinica je ponovno postavljena na njene zadane postavke. (pogledajte "Zadane postavke" poglavlje 8.10)*

## 8.6 Postavljanje prefiksa

Ova značajka omogućuje definiranje prefiksnog broja koji će se dodati na početak broja tijekom prethodnog biranja (pogledajte "Prethodno biranje" poglavlje 4.1.1). Također možete koristiti ovu značajku za dodavanje niza za otkrivanje kako biste usporedili i zamijenili nekoliko prvih znamenki broja tijekom prethodnog biranja.

Možete unijeti do maksimalno 5 znamenki za niz za otkrivanje odnosno broj auto prefiksa.

**1** Pritisnite tipku  u stanju neaktivnosti, pomičite  do **NAPR. SET** i pritisnite  **OK**, pomičite  do **PREFIKS** i pritisnite  **OK**.

**2 OTKRIJ BROJ** je prikazano na zaslonu. Pritisnite  **OK** za ulazak.

- *Zadnji pohranjeni niz za otkrivanje je prikazan (ako postoji).*

**3** Unesite broj niza za otkrivanje (najviše 5 znamenke) te pritisnite  **OK** za potvrdu.

**4** **PREFIKS** je prikazano na zaslonu. Pritisnite  **OK** za ulazak.

- *Zadnji pohranjeni predd. broj je prikazan (ako postoji).*

**5** Unesite predd. broj (maksimalno 5 znamenke) te pritisnite  **OK** za potvrdu.

- *Ton provjere valjanosti se emitira a zaslon se vraća na prethodni izbornik.*

## **Napomena**





Ako niz za otkrivanje nije unešen (prazno), predd. broj će se automatski dodati na broj prethodnog biranja nakon što se tipka  pritisne.



Za brojeve koji počinju sa \*, # ili P, predd. broj se neće dodati na broj prethodnog biranja nakon što se tipka  pritisne.

## 8.7 Promjena Flasha

Flash (ili odgoda biranja) je odgoda vremena kada će se linija prekinuti nakon što pritisnete tipku . Može se postaviti na kratko, srednje ili dugo.

Zadana vrijednost flasha koja je unaprijed postavljena u slušalici bi trebala najbolje pristajati mreži vaše zemlje i stoga je ne biste trebali mijenjati.

**1** Pritisnite tipku  u stanju neaktivnosti, pomičite  do **NAPR. SET** i pritisnite  **OK**, pomičite  do **VRIJ.P.POZ.** i pritisnite  **OK**.







**2** Pomičite  do **KRATKO, SREDNJE** ili **DUGO** i pritisnite  **OK** za potvrdu.

- *Ton provjere valjanosti se emitira a zaslon se vraća na prethodni izbornik.*

## 8.8 Promjena načina biranja







Zadana vrijednost za način biranja koja je unaprijed postavljena u slušalici bi trebala najbolje pristajati mreži vaše zemlje i stoga je ne biste trebali mijenjati.

Postoje dva načina biranja: Tonsko ili pulsno.

- 1 Pritisnite tipku  u stanju neaktivnosti, pomičite  do **NAPR. SET** i pritisnite  **OK**, pomičite  do **MOD BIRANJA** i pritisnite  **OK**.
- 2 Pomičite  do **TONSKO** ili **PULSNO** i pritisnite  **OK** za potvrdu.
  - *Ton provjere valjanosti se emitira a zaslon se vraća na prethodni izbornik.*

## 8.9 Podešavanje prvog zvona

Kada je ova funkcija isključena, prvo zvono glasovnog poziva neće se oglasiti. Ovo je naročito korisno za zemlje u kojima se identitet pozivaoca šalje odmah nakon prvog zvona. Usljed toga, telefoni u kući neće zvoniti kada stigne poruka.

- 1 Pritisnite  u stanju neaktivnosti, pomičite  do **NAPR. SET** i pritisnite  **OK**, pomičite do **PRVO ZVONO** i pritisnite  **OK**.
- 2 Pomičite  do **UKLJ.** ili **ISKLJ.** i pritisnite  **OK** za potvrdu.
  - *Ton provjere valjanosti se emitira a zaslon se vraća na prethodni izbornik.*

## 8.10 Zadane postavke

Glasnoća zvona	RAZINA 2
Melodije	MELODIJA 1
Glasnoća slušalice	RAZINA 2
Ton tipke	UKLJ.
Jezik	Ovisno o zemlji
Auto prekid	UKLJ.
Ime slušalice	PHILIPS
Vrijeme/Datum	01/01; 00-00
Format vremena	24 SATA
Format datuma	DD/MM
Način biranja	Ovisno o zemlji
Vrijeme ponovnog poziva	Ovisno o zemlji
Prvo zvono	Ovisno o zemlji
Glavni PIN	0000
Alarm	ISKLJ.
Ton alarma	MELODIJA 1
Auto predbroj	PRAZNO

### Telefonska sekretarica

Način odgovora	Način ODG.&SNIMI
Broj zvonjenja prije odgovora	5
Odlazne poruke	PRAZNO
Daljinski pristup	DEAKTIVIRAJ
Zvučnik baze	RAZINA 5

---

## 9 Telefonska sekretarica

Vaš telefon sadrži telefonsku sekretaricu koja snima neodgovorene pozive kada je aktivirana. Telefonska sekretarica može pohraniti do 99 poruka. Maksimalno vrijeme zapisa je 10 minuta (uključujući sve vaše personalizirane odlazne poruke).

Možete koristiti upravljačke tipke na baznoj stanici za izvršenje osnovnih funkcija telefonske sekretarice kao što su paging, slušanje poruka, brisanje poruka i podešavanje volumena na baznoj stanici. Za opis svake funkcije kontrolnih tipki na baznoj stanici, molimo vas da više detalja pogledate “Opis bazne stanice” u poglavlju 2.4.

Također možete upotrijebiti izbornik telefonske sekretarice na slušalici za pristup funkcijama sekretarice i podešavanje njenih opcija.









Za početak, pritisnite tipku  na baznoj stanici kako biste uključili sekretaricu. Također, možete uključiti sekretaricu preko vaše slušalice (pogledajte “Uključivanje/isključivanje telefonske sekretarice preko slušalice” poglavlje 9.3).

---

### 9.1 Slušanje poruka





---

#### 9.1.1 Tipke na baznoj stanici za upravljanje sekretaricom

Tipke na baznoj stanici	Funkcija
	Pritisnite za uključivanje/isključivanje telefonske sekretarice
	Pritisnite za preslušavanje poruke ili zaustavljanje slušanja poruke
	Pritisnite za brisanje trenutne poruke Pritisnite i držite dvije sekunde za brisanje svih starih poruka u stanju neaktivnosti
	Pritisnite za povratak na prethodnu poruku ako poruka koju trenutno slušate nije trajala više od jedne sekunde Pritisnite za ponovno puštanje poruke koju trenutno slušate ako je prošlo više od jedne sekunde
	Pritisnite za preskakanje trenutne poruke i slušanje sljedeće
 	Smanjite (-) ili povećajte (+) glasnoću zvuka tijekom slušanja poruke
	Pritisnite za pozivanje slušalice Pritisnite i držite dulje od tri sekunde za početak postupka registracije

### 9.1.2 Slušanje novih poruka putem slušalice

Zadnja snimljena poruka se pušta prva putem zvučnika. Kada se sve nove poruke poslušaju, telefonska sekretarica će se zaustaviti a ikona  će prestati svjetlucati.













**1** Pritisnite tipku  u stanju neaktivnosti, pomičite  do **TEL. SEKRET.** i pritisnite  **OK**, pritisnite  **OK** za ulazak u izbornik **POSLUŠAJ**.

- Tijekom slušanja poruke, na ekranu će biti prikazan njen broj, datum i vrijeme kada je ostavljena. Indikator LED-a oko tipke poslušaj/zaustavi na baznoj stanici svjetluca.

#### Napomena





Pritisnite tipku zvučnika kako biste ga isključili tijekom slušanja poruke.

**2** Tijekom slušanja, možete:

Podesiti volumen	Pritisnite  tipku.
Zaustaviti slušanje	Pritisnite  <b>BACK</b> za povratak u izbornik <b>TEL. SEKRET..</b>
Ponoviti	Pritisnite  i pritisnite  <b>OK</b> za ulazak u <b>PONOVI</b> .
Sljedeća poruka	Pritisnite  , pomičite  do <b>SLIJED</b> i pritisnite  <b>OK</b> .
Prethodna poruka	Pritisnite  , pomičite  do <b>PRIJAŠNJE</b> i pritisnite  <b>OK</b> .
Izbrisati poruku	Pritisnite  , pomičite  do <b>IZBRIŠI</b> i pritisnite  <b>OK</b> . Ton provjere valjanosti se emitira a zaslon se vraća na prethodni izbornik.

### 9.1.3 Slušanje starih poruka putem slušalice

Stare se poruke mogu poslušati samo ako nema novih poruka. Posljednja snimljena poruka početak će se reproducirati do prve snimljene poruke.

**1** Pritisnite tipku  u stanju neaktivnosti, pomičite  do **TEL. SEKRET.** i pritisnite  **OK**, pritisnite  **OK** za ulazak u izbornik **POSLUŠAJ**.

**2** Pritisnite  **OK** za početak slušanja

- Posljednja snimljena poruka početak će se reproducirati do prve snimljene poruke.

**3** Tijekom slušanja poruka, možete pritisnuti  za odabir dostupnih opcija (pogledajte dostupne opcije “Slušanje novih poruka putem slušalice” u poglavlju 9.1.2).





### 9.2 Brisanje svih poruka

#### Pozor

Izbrisane poruke se ne mogu obnoviti.







#### Napomena

Nepročitane poruke se neće izbrisati.

**1** Pritisnite tipku  u stanju neaktivnosti, pomičite  do **TEL. SEKRET.** i pritisnite  **OK**, pomičite  do **IZBRIŠI SVE** i pritisnite  **OK**.







- 2 POTVRDITI?** je prikazano na zaslonu. Ponovno pritisnite  **OK** za potvrdu brisanja svih vaših poruka.
- *Ton provjere valjanosti se emitira a zaslon se vraća na prethodni izbornik.*





### 9.3 Uključivanje/isključivanje telefonske sekretarice preko slušalice

- 1** Pritisnite tipku  u stanju neaktivnosti, pomičite  do **TEL. SEKRET.** i pritisnite  **OK**, pomičite  do **ODG. UK/IS.** i pritisnite  **OK**.
- 2** Pomičite  do **UKLJ** ili **ISKLJ** i pritisni  **OK** za potvrdu.
- *Ton provjere valjanosti se emitira a zaslon se vraća na prethodni izbornik.*

### 9.4 Snimanje vaše personalizirane odlazne poruke (OGM)

Ova osobna odlazna poruka zamjenjuje zadanu. Kako biste vratili zadanu odlaznu poruku, jednostavno izbrišite osobnu odlaznu poruku koju ste snimili. Ako niste zadovoljni sa snimljenom porukom, jednostavno snimite novu kako biste staru izbrisali.







- 1** Pritisnite tipku  u stanju neaktivnosti, pomičite  do **TEL. SEKRET.** i pritisnite  **OK**, pomičite  do **SN. IZL.POR.** i pritisni  **OK**.
- 2** Pomičite do **SAMO ODGOVOR** ili **ODG.&SNIMI** i pritisnite  **OK** za odabir sljedećih opcija za odlaznu poruku:

Dostupne opcije za personaliziranu OGM	Funkcija
Slušanje OGM poruka*	Pritisnite  <b>OK</b> za preslušavanje postojećih odlaznih poruka (ako ih ima)
Snimanje poruka**	Pritisnite  <b>OK</b> da započnete snimanje odlazne poruke, ponovno pritisnite  <b>OK</b> da zaustavite snimanje i da ga sačuvate.   <b>Napomena</b> Maksimalna duljina odlazne poruke je 2 minuta.
Brisanje OGM poruka	Pritisnite  <b>OK</b> za brisanje odlazne poruke

\*\*Kada snimite novu personaliziranu odlaznu poruku, prethodna se automatski briše.

### 9.5 Podešavanje načina odgovora

Dostupna su 2 načina odgovora: Samo odgovori i Odgovori i snimi  
Zadani način odgovora je **ODG.&SNIMI**, tako da vaš pozivalac može ostaviti poruku na telefonskoj sekretarici.  
Ovo se može promijeniti u način **SAMO ODGOVOR**, putem kojeg pozivatelj ne može ostaviti poruku na telefonskoj sekretarici.

- 1 Pritisnite tipku  u stanju neaktivnosti, pomičite  do **TEL. SEKRET.** i pritisnite  **OK**, pomičite  do **MOD ODGOVORA** i pritisnite  **OK**.
- 2 Pomičite  do **SAMO ODGOVOR** ili **ODG.&SNIMI** i pritisnite  **OK**.
  - Način odgovora je postavljen.

### **Napomena**









Ovisno o načinu odgovora koji ste izabrali, odgovarajuća zadana odlazna poruka se pušta čim telefonska sekretarica primi dolazni poziv. Jezik početne odlazne poruke zavisi od zemlje koja je odabrana u načinu dobrodošlice (pogledajte poglavlje 3.4).

---

## 9.6 Postavke telefonske sekretarice

### 9.6.1 Odogoda zvona

Ovo je broj zvonjave prije nego što telefonska sekretarica odgovori i počne puštati vašu pozdravnu poruku. Možete podesiti sekretaricu da započne reproducirati vašu pozdravnu poruku nakon 2 do 7 zvonjenja ili Economy. Zadana odgoda zvona je 5.

- 1 Pritisnite tipku  u stanju neaktivnosti, pomičite  do **TEL. SEKRET.** i pritisnite  **OK**, pomičite  do **POSTAVKE** i pritisnite  **OK**, pritisnite  **OK** za ulazak u **ODGODA ZVONA**.
- 2 Pomičite  do vaših željenih postavki odgode zvona (2 do 7 **ZVONA** ili **EKONOMIČNO**) i pritisnite  **OK** za potvrdu.

- Ton provjere valjanosti se emitira a zaslom se vraća na prethodni izbornik.

### **Savjet**

Mod Economy vam može smanjiti troškove međugradskog poziva kada provjeravate svoje poruke daljinski. Ako ima novih poruka na telefonskoj sekretarici, odlazna poruka će se pustiti nakon 3 zvona. Ako nema novih poruka na telefonskoj sekretarici, odlazna poruka će se pustiti nakon 5 zvona.

---









### 9.6.2 Daljinski pristup

Ako ste daleko od kuće i želite proverite poruke na telefonskoj sekretarici, možete iskoristiti opciju daljinskog pristupa kako biste provjerili poruke koristeći drugi telefon. Kada nazovete svoj kućni broj s bilo kojeg telefona i unesete šifru\* daljinskog pristupa moći ćete preslušati poruke na vašoj sekretarici. Tastatura telefona s kojeg zovete preuzima funkcije vaše sekretarice tako da možete preslušati ili obrisati poruke, uključiti ili isključiti sekretaricu, itd.

### **Napomena**

Ova funkcija je na početku deaktivirana. \* Šifra daljinskog pristupa (koja je ista kao vaš Glavni PIN kod) sprečava bilo kakvo neovlašteno pristupanje vašoj sekretarici. Prije nego možete koristiti osobinu daljinskog upravljaa, morate promijeniti glavni PIN kod. Va glavni PIN kod ne moe biti zadani 0000. Da promijenite Va glavni PIN kod, pogledajte "Promijenite Glavni PIN" u poglavlje 8.1.

### 9.6.2.1 Aktiviranje/deaktiviranje daljinskog pristupa

- 1 Pritisnite tipku  u stanju neaktivnosti, pomičite  do **TEL. SEKRET.** i pritisnite  **OK**, pomičite  do **POSTAVKE** i pritisnite  **OK**, pomičite  do **DALJ. PRIS.** i pritisnite  **OK**.
- 2 Pomičite  do **AKTIVIRAJ** ili **DEAKTIVIRAJ** i pritisnite  **OK** za potvrdu.
  - *Ton provjere valjanosti se emitira a zaslou se vraća na prethodni izbornik.*

### 9.6.2.2 Upravljanje sekretaricom preko vanjskog poziva

- 1 Nazovite kuću s drugog telefona.
  - *Telefonska sekretarica odgovara i pušta vašu pozdravnu poruku.*
- 2 U roku od 8 sekundi, pritisnite # tipku na telefonu s kojeg zovete i unesite šifru daljinskog pristupa (ista kao vaš Glavni PIN kod).
  - *Ukoliko šifra pristupa nije točna, emitirat će se zvuk koji signalizira grešku. Nakon emitiranja zvuka koji signalizira grešku, možete pokušavati ukucati šifru daljinskog pristupa sve dok ne unesete ispravan broj.*
  - *Telefonska sekretarica će odmah prekinuti liniju ako u roku od 8 sekundi ne prepozna glavni PIN kod.*
  - *Ako je pristupna šifra ispravna, čut će se ton potvrde.*

Sljedeća tablica prikazuje kako pristupiti dolje navedenim funkcijama tijekom postupka daljinskog pristupa:

Tipke	Funkcija
#	Unesite šifru daljinskog pristupa ako je sekretarica uključena i ako emitira odlaznu poruku.
1	Vraćanje na prethodnu poruku
2	Preslušavanje poruke
3	Prijelaz na sljedeću poruku
6	Brisanje trenutne poruke
7	Uključivanje telefonske sekretarice
8	Zaustavljanje preslušavanja poruka
9	Isključivanje telefonske sekretarice

### Napomena

Kako biste spriječili neovlašteni daljinski pristup vašoj telefonskoj tajnici, promijenite glavni PIN kod prije negoli počnete s upotrebom opcije daljinskog pristupa. Vaš glavni PIN kod ne smije biti početni 0000.

Daljinski pristup telefonskoj sekretarici biti će vam dostupan čak i ako je telefonska tajnica isključena. Telefon će se automatski postaviti u opciju daljinskog pristupa nakon 10 zvana. Unesite vaš novi PIN kod kako biste aktivirali opciju daljinskog pristupa.

### 9.6.3 Podešavanje glasovnog jezika

Ovaj izbornik vam omogućuje da promijenite jezik predefinirane odlazne poruke. Dostupnost ovog izbornika i opcija jezika zavise od zemlje.



- 1** Pritisnite  u stanju neaktivnosti, pomičite  do **TEL. SEKRET.** i pritisnite  **OK**, pomičite  do **POSTAVKE** i pritisnite  **OK**, pomičite  do **GOVOR. JEZIK** i pritisnite  **OK**.

- *Trenutno odabrani jezik je vidno naznačen.*

- 2** Pomičite  do jezika koji želite i pritisnite  **OK** za potvrdu.



- *Ton provjere valjanosti se emitira a zaslona se vraća na prethodni izbornik.*

---

#### 9.6.4 Screening poziva

Screening poziva omogućava vam da čujete pozivatelja dok ostavlja poruku. Vi onda možete odlučiti da li ćete razgovarati s pozivateljem direktno.

##### Na bazi:

- 1** pomoću tipki  i  možete podešavati glasnoću zvuka tijekom screeninga poziva. Najniža glasnoća isključuje screening poziva.

---

## 10 Tehnički podaci

---

### Zaslon

- Napredno LCD zaslonsko svjetlo
- Pozadinsko svjetlo ostaje 15 sekundi nakon svake aktivacije kao što je dolazni poziv, pritiskanje tipke, podizanje slušalice sa bazne stanice itd.
- Boja pozadinskog svjetla LCD-a je boja jantara.

### Opće telefonske značajke

- Dvojni način ime pozivatelja i identifikacija broja
- 10 standardnih melodija

### Popis imenika, popis ponovnog biranja i zapis poziva

- Popis imenika sa 50 unosa
- Popis ponovnog biranja sa 5 unosa
- Zapis poziva sa 10 unosa

### Baterija

- 2 x HR AAA NiMh 550 mAh baterije

### Radijske specifikacije

- Raspon frekvencije: 1880 -1900 MHz
- Maksimalna izlazna snaga: 250 mW

### Potrošnja električne energije

- Potrošnja električne energije u pripravnom stanju: oko 800mW

---

### Raspon temperature

- Rad: Između 0 i 35°C (32 do 95°F).
- Pohrana: Između - 20 i 45°C (- 4 do 113°F).

### Relativna vlažnost

- Rad: Do 95% na 40°C
- Pohrana: Do 95% na 40°C

---

# II Najčešći upiti

[www.philips.com/support](http://www.philips.com/support)

---

U ovom poglavlju ćete naći najčešće upite i odgovore za vaš telefon.

## Priključenje

### Slušalica se ne može uključiti!

- Napunite baterije: Stavite slušalicu na baznu stanicu za punjenje. Nakon nekoliko trenutaka, telefon će se uključiti.

### Slušalica se ne može napuniti!

- Provjerite priključke za punjenje.

### ikona ne trepće tijekom punjenja!

- Baterija je puna: Nema potrebe puniti bateriju.
- Loš kontakt baterije: Lagano namjestite slušalicu.
- Zaprljani kontakt: Očistite kontakt baterije sa krpom natopljenom alkoholom.

### Komunikacija se prekinula tijekom poziva!

- Napunite baterije.
- Približite se baznoj stanici.

### Telefon je "Izvan dometa"!

- Približite se baznoj stanici.

---

## Postavka

### PRETRAŽI... je prikazano na slušalici i ikona svjetluca!

- Približite se baznoj stanici.
- Provjerite je li bazna stanica uključena.
- Ponovno postavite jedinicu te pokrenite registraciju slušalice.

---

## Zvuk

### Slušalica ne zvonit!

Provjerite da **GLASN. ZVONA** nije postavljena na **ISKLJ. ZVONO**, i uvjerite se da  ikona nije prikazana na zaslonu (pogledajte "Podesite glasnoću zvona" poglavlje 6.2.1).

### Pozivatelj me ne čuje!

Mikrofon je možda prigušen: Tijekom poziva, pritisnite .

### Nema tona biranja!

- Nema struje: Provjerite priključke.
- Baterije su prazne: Napunite baterije.
- Približite se baznoj stanici.
- Uporabljen je pogrešan linijski kabel: Koristite linijski kabel koji je došao uz proizvod.
- Linijski adapter je nužan: Priključite linijski adapter sa linijskom žicom.

### Pozivatelj me ne čuje jasno!

- Približite se baznoj stanici.
- Premjestite baznu stanicu najmanje jedan metar od elektroničkih naprava.

### Česta šumna smetnja na mom radiju ili televiziji!

- Premjestite baznu stanicu što je moguće dalje od električkih naprava.

### Ne mogu promijeniti postavke glasovne pošte

- Funkcije glasovne pošte određuje vaš operater, a ne sam telefon. Molimo vas kontaktirajte vašeg operatera ako želite promijeniti postavke.

---

## Ponašanje proizvoda

### Tipkovnica ne radi!

- Otključajte tipkovnicu: *Pritisnite i držite*  u stanju neaktivnosti.

### Slušalica se zagrijava tijekom dugog poziva!

- Ovo je normalno ponašanje. Slušalica troši energiju tijekom poziva.

### Slušalica se ne može registrirati na baznoj stanici!

- Maksimalni broj slušalica (4) je dosegnut. Kako biste registrirali novu slušalicu, odjavite postojeću slušalicu.
- Uklonite i zamijenite baterije slušalice.
- Pokušajte ponovno isključivanjem i uključivanjem izvora napajanja bazne stanice te slijedite postupak za registraciju slušalice (pogledajte "Registracija" na stranici 30).

### Broj pozivatelja nije prikazan!

- Usluga nije aktivirana: Provjerite pretplatu kod operatora vaše mreže.

### Slušalica se stalno vraća u pripravno stanje

- Ako se tipke ne pritiskaju 15 sekundi, slušalica će se automatski vratiti u pripravno stanje. Također će se automatski vratiti na u pripravno stanje kada smjestite slušalicu natrag na baznu stanicu.

### Unos imenika se ne može pohraniti a MEMO PUNA je prikazano!

- Izbrišite unos kako biste oslobodili memoriju prije nego što spremite kontakt.

### Kod glavnog PIN-a je pogrešan!

- Zadani glavni PIN je 0000.
- Resetirajte slušalicu kako biste se vratili na početni Glavni PIN ako je prije toga on promijenjen (pogledajte "Ponovno postavljanje jedinice" poglavlje 8.5).

### Telefonska sekretarica ne snima poruke!

- Memorija je puna: Izbrišite stare poruke.
- Način **SAMO ODGOVOR** je aktiviran. Isključite **SAMO ODGOVOR** i uključite način **ODG.&SNIMI** (pogledajte "Podešavanje načina odgovora" poglavlje 9.5).

### Pristup daljinskog upravljanja ne radi!

- Uključite daljinski pristup (pogledajte "Daljinski pristup" poglavlje 9.6.2).

### Telefon prekida vezu tijekom udaljenog pristupa!

- Trebalo vam je više od 4 sekunde za unos koda glavnog PIN-a. Unesite kod ponovno u roku od 4 sekunde.

### Telefonska sekretarica se zaustavlja prije završetka snimanja!

- Memorija je puna: Izbrišite stare poruke.

---

## 12 Indeks

---

### **A**

Alarm 29  
Auto prekid 27

### **B**

Bez glasa 19  
Brisanje broja ponovnog biranja 22  
Brisanje imenika 21  
Brisanje popisa ponovnog biranja 22  
Brisanje popisa poziva 24  
Brisanje unosa u popisu poziva 24

### **D**

Daljinski pristup 37  
Datum i vrijeme 28  
Direktno biranje 17  
Dodatna oprema 6

### **E**

Čujni 19

### **F**

Flash 32

### **G**

Glasnoća zvona 26  
Glavni PIN 30

### **I**

Ikone zaslona 9  
Imenik 17, 20  
Indikator LED-a 10  
Instalacija telefona 11, 12  
Instaliranje baterije 12  
Intercom 24

### **J**

Jezik 27

### **K**

Konferencijski poziv 25

### **N**

Način biranja 32  
Način odgovora telefonske sekretarice 36

### **O**

Odgoda zvona 37  
Odgovor na poziv 17  
Odgovor na vanjski poziv 25  
Odjava 31  
Označavanje 34

### **P**

Paging 25  
Pohrana kontakta 20  
Popis ponovnog biranja 17, 22  
Pozadinsko svjetlo LCD-a 40  
Poziv u tijeku 19  
Pozivanje 17  
Prefiks 32  
Prethodno biranje 17  
Prijenos vanjskog poziva 24  
Prikaz bazne stanice 10  
Prikaz telefona 7  
Priključenje bazne stanice 11  
Punjenje baterije 12

### **R**

Recikliranje i odlaganje 4  
Registriraj 30

## **S**

- Sat i alarm 28
- Spremanje broja ponovnog biranja 22
- Struktura izbornika 15

## **T**

- Telefonska sekretarica 34
- Ton alarma 29
- Ton melodije 26
- Ton tipke 26
- Tonovi telefona 26

## **U**

- Uključivanje/isključivanje slušalice 19
- Unos teksta ili broja 19

## **V**

- Volumen 19

## **Z**

- Zadane postavke 33
- Zaključavanje/otključavanje tipkovnice 19
- Zapis poziva 17, 23
- Završavanje poziva 18





© 2008 Koninklijke Philips Electronics N.V.

All rights reserved

Reproduction in whole or in part is prohibited without  
the written consent of the copyright owner

Document number: 3111 285 42122



Printed in China