

**PHILIPS**

Bežični zvučnik

S6305



# Korisnički priručnik

Registrujte svoj proizvod i koristite podršku na  
[www.philips.com/support](http://www.philips.com/support)

# Sadržaji

---

<b>1</b>	<b>Važno</b>	<b>2</b>
	Bezbjednost	2

---

<b>2</b>	<b>Vaš bežični zvučnik</b>	<b>3</b>
	Uvod	3
	Šta je u kutiji	3
	Pregled zvučnika	3

---

<b>3</b>	<b>Prvi koraci</b>	<b>4</b>
	Napunite ugrađenu bateriju	4
	Uključivanje/isključivanje	4

---

<b>4</b>	<b>Puštanje sa Bluetooth uređaja</b>	<b>5</b>
	Puštanje sa Bluetooth uređaja	5
	Kontrola reprodukcije	5
	Kontrolišite telefonski poziv	5
	Uparivanje za stereo režim	6

---

<b>5</b>	<b>Ostale funkcije</b>	<b>6</b>
	Puštanje sa eksternog audio uređaja	6
	Napunite eksterni audio uređaj	6
	Raznobojna LED lampica	6

---

<b>6</b>	<b>Informacije o proizvodu</b>	<b>7</b>
----------	--------------------------------	----------

---

<b>7</b>	<b>Rješavanje problema</b>	<b>8</b>
	Opšte	8
	Bluetooth	8

---

<b>8</b>	<b>Obavještenje</b>	<b>9</b>
	Usklađenost	9
	Briga o životnoj sredini	9
	Izjava Federalne komisije za komunikacije	9
	Obavještenje o zaštitnom znaku	10

# I Važno

## Bezbijednost

### Važna sigurnosna uputstva

- Napon mora odgovarati naponu ispisanom na zadnjoj ili donjoj strani proizvoda.
- Zvučnik ne smije biti izložen kapanju ili prskanju vode.
- Ne smije se stavljati nikakav izvor opasnosti na zvučnik (npr. predmeti ispunjeni tekućinom, zapaljene svijeće).
- Obezbijedite dovoljno slobodnog prostora oko zvučnika zbog ventilacije.
- Koristite zvučnik u okolini sa temperaturom između 0° i 45°.
- Koristite samo priključke ili dodatke odobrene od strane proizvođača.

### Mjere opreza sigurnosti baterije

- Opasnost od eksplozije ako nepravilno zamijenite bateriju. Zamjenu vršite samo istim ili ekvivalentnim tipom baterije.
- Baterija (paket baterija ili ugrađena baterija) se ne smije izlagati pretjeranoj toploti kao npr. sunčevom svjetlu, vatri i sl.
- Baterija kod ekstremno visokih ili niskih temperatura tokom korišćenja, skladištenja ili transporta i niskog pritiska vazduha na velikoj visini može predstavljati opasnosti po sigurnost.
- Nemojte vršiti zamjenu baterije pogrešnom vrstom koja može onesposobiti zaštitu (na primer, neke vrste litijskih baterija).

- Bacanje baterije u vatru ili vruću pećnicu, ili mehaničko drobljenje ili rezanje baterije, može dovesti do eksplozije.
- Ostavljanje baterije na ekstremno visokoj temperaturi okoline koja može dovesti do eksplozije ili curenja zapaljive tekućine ili plina.



### Upozorenje

- Nikada ne uklanjajte kućište ovog zvučnika.
- Nikada ne podmazujte bilo koji dio ovog zvučnika.
- Postavite zvučnik na ravnu, tvrdi i stabilnu površinu.
- Nemojte stavljati zvučnik na druge električne uređaje.
- Zvučnik koristite samo u zatvorenom prostoru. Zvučnik ne smije biti blizu vode, vlage i predmeta napunjenih tečnošću.
- Sklonite zvučnik od direktne sunčeve svjetlosti, otvorenog plamena ili izvora toplote.
- Postoji opasnost od eksplozije ako bateriju zamijenite pogrešnom vrstom.

## 2 Vaš bežični zvučnik

Čestitamo Vam na kupovini i dobrodošli u Philips! Za potpuno korišćenje podrške koju nudi Philips, registrujte svoj proizvod na [www.philips.com/welcome](http://www.philips.com/welcome).

### Uvod

Uz ovaj zvučnik, možete uživati u zvuku sa kompatibilnih Bluetooth aparata ili drugih audio uređaja koristeći 3,5 mm audio kabl.

### Šta je u kutiji

Provjerite i prepoznajte sadržaj vašeg paketa:

- Zvučnik
- USB kabl
- Audio kabl
- Kratki vodič
- Sigurnosni list
- Garancija važeća u cijelom svijetu

### Pregled zvučnika

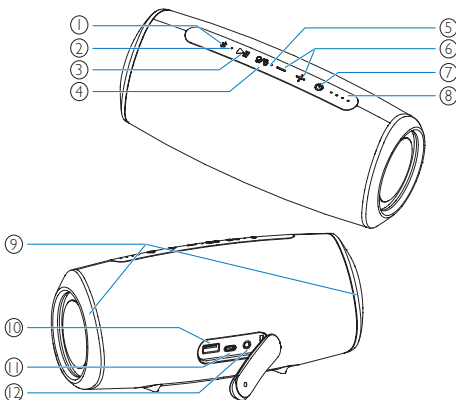

- ①
  - Uključite režim Bluetooth uparivanja.
  - Obrišite informacije o Bluetooth uparivanju.
  - Odgovorite na dolazne pozive preko Bluetooth veze.
- ② **LED indikator**
- ③
  - U Bluetooth režimu, pritisnite da pauzirate ili pustite.
  - U režimu Bluetooth, pritisnite dvaput da pustite sljedeću pjesmu.
- ④
  - Pritisnite da uključite ili isključite raznobojnu LED lampicu.
  - Pritisnite i držite da uključite režim stereo uparivanja.
- ⑤ **Mikrofon**
- ⑥
  - Podesite jačinu zvuka.
- ⑦
  - Uključivanje ili isključivanje zvučnika.
  - Provjerite nivo baterije.
  - Prikažite status Bluetootha.
- ⑧ **Lampice nivoa baterije**
  - Prikaži proces punjenja.
  - Prikaži nivo baterije.
- ⑨ **Raznobojna LED lampica**
- ⑩
  - Napunite eksterni audio uređaj.
- ⑪
  - Napunite ugrađenu bateriju.
- ⑫
  - Spojite eksterni audio uređaj.

## 3 Prvi koraci

Uvijek pratite redoslijedom uputstva u ovom poglavlju.

### Napunite ugrađenu bateriju

Zvučnik se napaja preko ugrađene punjive baterije.

#### Bilješka

- Napunite ugrađenu bateriju u potpunosti prije korišćenja.
- Kada je zvučnik uključen a baterija niskog napona, LED lampica nivoa baterije trepće zeleno.

Povežite USB-C utičnicu zvučnika na utičnicu (5 V = 3 A) koristeći isporučeni USB kabl.

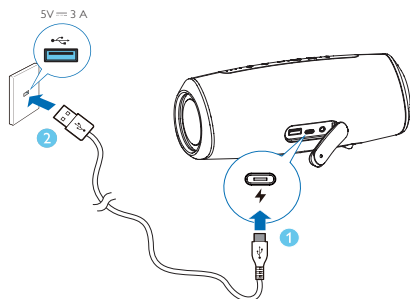

- ↳ Kada se zvučnik puni, LED lampica nivoa baterije se postepeno pali.
- ↳ Kada je zvučnik napunjen, LED lampica nivoa baterije je uključena.

#### ! Oprez

- Rizik od oštećenja zvučnika! Napon napajanja mora odgovarati naponu ispisanom na zadnjoj ili donjoj strani proizvoda.
- Rizik od strujnog udara! Kada isključujete USB kabl, uvijek izvucite utikač iz utičnice. Nikada ne vucite za kabl.
- Koristite samo USB kabl propisan od strane proizvođača ili isporučen uz ovaj zvučnik.

## Uključivanje/isključivanje

Pritisnite  da uključite zvučnik.

- ↳ Čućete zvučni signal.
- ↳ Ako nijedan eksterni audio uređaj nije povezan na AUX utičnicu, automatski će ući u režim Bluetooth uparivanja i LED indikator će treptati plavo.

Za isključivanje zvučnika, pritisnite  ponovo.

#### Bilješka

- Zvučnik će se automatski isključiti nakon 15 minuta bez audio signala sa Bluetooth-a ili preko AUX IN-a.



## 4 Puštanje sa Bluetooth uređaja

### Puštanje sa Bluetooth uređaja

Uz ovaj zvučnik, možete uživati u zvuku sa Bluetooth uređaja.



#### Bilješka

- Pobrinite se da je Bluetooth funkcija omogućena na vašem aparatu.
- Održavajte maksimalnu udaljenost 20 metara (66 stopa) između zvučnika i vašeg Bluetooth uređaja.
- Držite dalje od elektronskih aparata koji mogu izazvati smetnje.

- 1 Pritisnite  da uključite zvučnik, uključite automatski režim Bluetooth uparivanja. Možete pritisnuti i držati  2 sekunde da uključite režim Bluetooth uparivanja.
- 2 Omogućite Bluetooth i odaberite "Philips S6305" u Bluetooth spisku vašeg uređaja za uparivanje.
  - ↳ Ako se pojavi poruka za dozvolu Bluetooth konekcije, potvrdite je.
  - ↳ Ako je potrebna lozinka, unesite 0000 i potvrdite.
- 3 Puštajte audio na svom Bluetooth uređaju za strimovanje muzike.



LED indikator	Opis
Brzo treptajuće plavo	Spremno za uparivanje
Sporo treptajuće plavo	Ponovno povezivanje sa zadnjim povezanim uređajem.
Plavo svijetlo	Povezano

#### Bilješka



- Za isključivanje uređaja, pritisnite i držite  2 sekunde dok ne LED lampica ne počne brzo treptati plavo.
- Kad uključite zvučnik, on uvijek automatski pokušava ponovno povezati posljednji uspješno povezani uređaj.
- Da očistite informacije o uparivanju, pritisnite i zadržite  8 sekundi dok LED lampica lagano treperi cijan 3 puta.

### Kontrola reprodukcije

Tokom reprodukcije muzike,

-  Pritisnite da pauzirate ili nastavite reprodukciju
-  Pritisnite dvaput da biste prešli na sljedeću pjesmu
-  Podesite jačinu zvuka

### Kontrolišite telefonski poziv

-  Pritisnite da prihvatite ili prekinete poziv
-  Pritisnite i držite da odbijete poziv
-  Podesite jačinu zvuka

## Uparivanje za stereo režim

Dva ista bežična zvučnika (Philips S6305) se mogu upariti da biste dobili stereo zvuk.



### Bilješka

- Bilo koji od zvučnika se može koristiti kao osnovni zvučnik.
- Zvučnik povezan s Bluetooth uređajem se može koristiti samo kao osnovni zvučnik.
- Prije stereo uparivanja, provjerite da li je drugi zvučnik u režimu Bluetooth uparivanja.
- Održavajte maksimalnu udaljenost 20 metara (66 stopa) između zvučnika i vašeg Bluetooth uređaja.
- U stereo režimu dugme na drugom zvučniku ima iste funkcije kao i ono na osnovnom zvučniku.

- 1 Pritisnite za uključenje oba zvučnika, koji će automatski uključiti režim Bluetooth uparivanja. Zvučnik povezan s Bluetooth uređajem će se koristiti samo kao osnovni zvučnik.
- 2 Na osnovnom zvučniku, pritisnite i držite za uključivanje stereo uparivanja sve dok LED lampica treperi naizmjenično plavo i zeleno.
  - ↳ Čućete zvučni signal kada povezivanje bude uspješno.
  - ↳ LED lampica naizmjenično svjetli plavo i zeleno na osnovnom zvučniku.
  - ↳ LED lampica svjetli plavo na drugom zvučniku.
- 3 Pritisnite na jednom od zvučnika. Muzika će se puštati na oba zvučnika.

Za isključivanje stereo režima, pritisnite i držite na jednom od zvučnika.

## 5 Ostale funkcije

### Puštanje sa eksternog audio uređaja

S ovim aparatom, možete slušati eksterne audio uređaje kao što je MP3 uređaj.

- 1 Spojite audio kabl u utičnicu na zvučniku i priključak za slušalice na vanjskom uređaju.
  - ↳ Zvučnik će se automatski prebaciti AUX IN režim.
  - ↳ LED lampica svijetli zeleno.
- 2 Kontrolišite puštanje i jačinu zvuka preko povezanih eksternih audio uređaja.

### Napunite eksterni audio uređaj

Napunite eksterni audio uređaj (na primjer, pametni telefon ili MP3 uređaj) preko priključka sa zadnje strane zvučnika.



### Bilješka

- Struja USB priključka za punjenje je 5 V  $\approx$  2 A.
- Koristite originalni kabl pripadajućeg uređaja.
- Ne garantujemo punjenje svih USB uređaja.

### Raznobojna LED lampica

Zvučnik je opremljen raznobojom LED lampicom na obje strane. Pri puštanju muzike, boja i jačina raznobojne LED lampice se mijenja u zavisnosti od audio signala.

Pritisnite da uključite ili isključite raznoboju LED lampicu.

# 6 Informacije o proizvodu



## Bilješka

- Informacije o aparatu se mogu mijenjati bez prethodnog obavještenja.

## Opšte informacije

Napajanje:	5 V = 3 A
Ugrađena litijumska baterija	7,4 V, 4400 mAh
USB priključak	5 V = 2 A
Dimenzije (Š x V x D)	230 x 100 x 100 mm
Težina (glavne jedinice)	1 kg

## Pojačavač

Izlazna snaga	10 W x 2
Odziv frekvencije	100 Hz - 20 kHz
Odnos signala i buke	> 70 dB

## Zvučnici

Impedansa	4
Maksimalna ulazna snaga	10 W
Veličina	2,25"

## Bluetooth

Bluetooth verzija	5.0
Frekventni opseg	2402 - 2480 MHz
Maksimalna snaga prenosa	5 dBm
Kompatibilni Bluetooth profili	A2DP, AVRCP
Bluetooth opseg	oko 20 m



# 7 Rješavanje problema



## Upozorenje

- Nikada ne uklanjajte kućište ovog zvučnika.

Da ne biste izgubili garanciju, nikada ne popravljajte zvučnik sami.

Ako nađete na problem pri korišćenju zvučnika, proverite sljedeće prije nego ga odnesete u servis. Ako problem i dalje postoji, idite na veb stranicu kompanije Philips ([www.philips.com/welcome](http://www.philips.com/welcome)). Kada kontaktirate kompaniju Philips, pobrinite se da vam je zvučnik u blizini i da možete pročitati broj modela i serijski broj.

## Opšte

### Ne uključuje se

- Zvučnik mora biti napunjen.
- USB utičnica na zvučniku mora biti pravilno spojena.
- Kao funkcija uštede energije, zvučnik se automatski isključuje 15 minuta nakon što nije primljen audio signal ili nije priključen audio uređaj.

### Nema zvuka

- Prilagodite jačinu zvuka na ovom zvučniku.
- Prilagodite jačinu zvuka povezanog uređaja.
- U režimu AUDIO IN, uvjerite se da je reprodukcija muzike preko Bluetootha zaustavljena.
- Pobrinite se da je Bluetooth uređaj unutar efektivnog radnog opsega.

### Zvučnik se ne uključuje

- Ponovo uključite zvučnik.

## Bluetooth

### Kvalitet zvuka je loš nakon veze s uređajem koji podržava Bluetooth

- Bluetooth prijem je loš. Pomjerite uređaj bliže zvučniku ili uklonite prepreke između njih.

### Nije moguće pronaći [Philips S6305] na vašem Bluetooth uređaju za uparivanje

- Pritisnite i držite  2 sekunde da uključite režim Bluetooth uparivanja i pokušajte ponovo.

### Povezivanje sa Bluetooth uređajem nije moguće

- Bluetooth funkcija ovog uređaja nije omogućena. Pogledajte korisnički priručnik uređaja da otkrijete kako da omogućite funkciju.
- Ovaj zvučnik nije u režimu uparivanja.
- Ovaj zvučnik je već povezan na drugi Bluetooth uređaj. Prekinite vezu i pokušajte ponovo.

# 8 Obavještenje

Bilo kakve promjene ili modifikacije napravljene na ovom uređaju a koje nijesu izričito odobrene od strane kompanije **TP Vision Europe B.V.** mogu uzrokovati gubljenje prava korisnika na korišćenje uređaja.

## Usklađenost



Ovim, **TP Vision Europe B.V.** izjavljuje da je ovaj zvučnik u skladu sa osnovnim zahtjevima i drugim važnim odredbama Direktive 2014/53/EU. Izjavu o usaglašenosti možete naći na adresi [www.philips.com/support](http://www.philips.com/support).

## Briga o životnoj sredini

### Odlaganje vašeg starog aparata i baterije



Vaš aparat je osmišljen i proizveden od visokokvalitetnih materijala i dijelova, koji se mogu reciklirati i ponovo koristiti.



Ovaj simbol na aparatu znači da je izrađen u skladu s Evropskom direktivom 2012/19/EU.



Ovaj simbol znači da vaš aparat sadrži baterije obuhvaćene Evropskom direktivom 2013/56/EU koje se ne mogu odlagati sa običnim kućnim otpadom.

Informišite se o lokalnom sistemu za odvojeno sakupljanje električnih i elektronskih proizvoda i punjivih baterija. Poštujte lokalne zakone i

nikada ne odlažite aparat i baterije sa običnim kućnim otpadom. Pravilno odlaganje starih aparata i punjivih baterija pomaže u sprječavanju negativnih posljedica po životnu sredinu i ljudsko zdravlje.

### Uklanjanje zamjenjivih baterija

Za uklanjanje zamjenjive baterije, pogledajte odjeljak o instalaciji baterija.

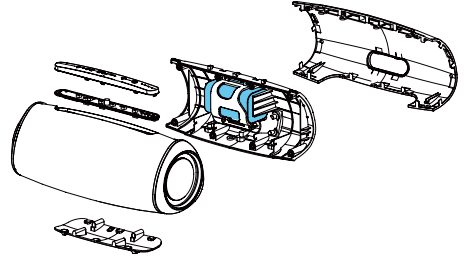

Samo kao preporuka

### Informacije o zaštiti životne sredine

Sva nepotrebna ambalaža je izostavljena. Pokušali smo olakšati odvajanje ambalaže na tri materijala: karton (kutija), polistirenska pjena (tampon) i polietilen (vrećice, zaštitna pjenasta folija.)

Vaš sistem sastoji se od materijala koji se mogu reciklirati i ponovo upotrebiti ako ih rastavi stručna kompanija. Pridržavajte se lokalnih propisa koji se odnose na odlaganje ambalažnog materijala, istrošenih baterija i stare opreme.

## Izjava Federalne komisije za komunikacije

Ovaj uređaj je u skladu sa Dijelom 15 pravilnika Federalne komisije za komunikacije. Na rad se odnose sljedeća dva uslova: (1) Uređaj ne smije izazivati štetne smetnje, i (2) Uređaj mora prihvatiti sve smetnje, uključujući smetnje koji mogu izazvati neželjeni rad.

**Upozorenje:** Promjene ili modifikacije koje nijesu izričito dozvoljene od strane odgovorne za usklađenost uređaja mogu poništiti dozvolu za rad sa uređajem.

**Bilješka:** Oprema je testirana i proglašena usklađenom sa ograničenjima digitalnog uređaja klase B, prema dijelu 15 pravila Federalne komisije za komunikacije.

Ova ograničenja su dizajnirana radi razumne zaštite od interferencije kod instalacije u mjestu stanovanja.

Ova oprema stvara, koristi i može emitovati radiofrekvencijsku energiju i, ako nije instalirana i korištena u skladu s uputstvima za upotrebu, može izazvati štetne smetnje na radio komunikacijama. Ipak, ne postoji garancija da smetnje neće nastati u određenim instalacijama. Ako ova oprema izaziva štetne smetnje na radio ili televizijskom prijemniku, što se može utvrditi isključivanjem i uključivanjem opreme, korisnik treba da pokuša da ispravi smetnje jednom od sljedećih mjera: (1) Premjestite ili drugačije postavite antenu za prijem. (2) Povećajte razdaljinu između opreme i prijemnika. (3) Priključite na utičnicu strujnog kola na koje nije povezan prijemnik. (4) Obratite se prodavaču ili iskusnom RTV tehničaru za pomoć.

### **Izjava upozorenja radio frekvencije**

Ovaj uređaj je ocijenjen da ispunjava zahtjeve izloženosti radio zračenju. Ovaj uređaj se može koristiti u prenosivim uslovima izloženosti bez ograničenja.

---

## **Obavještenje o zaštitnom znaku**



Bluetooth® riječ i logotipi su registrovani zaštitni znaci u vlasništvu kompanije Bluetooth SIG, Inc. i svako korišćenje takvih oznaka od strane kompanije **TP Vision Europe B.V.** je licencirano. Drugi zaštitni znakovi i trgovačka imena pripadaju njihovim vlasnicima.



Philips i Philips Shield Emblem su registrovani zaštitni znaci kompanije Koninklijke Philips N.V.i koriste se pod licencom. Ovaj proizvod je izrađen i prodaje se pod odgovornošću kompanije MMD Hong Kong Holding Limited ili jedne od njenih filijala, i kompanija MMD Hong Kong Holding Limited je garant u vezi ovog proizvoda.

TAS6305\_00\_UM\_V1.0

