

PHILIPS

D460
D465

Kablosuz Telefon

Telesekreterli
kablosuz telefon



Geniřletilmiř
kullanım belgeleri

İçindekiler

1	Önemli güvenlik talimatları	3
2	Telefonunuz	4
	Kutuda ne var	4
	Telefona genel bakış	5
	Baz ünitesine genel bakış	6
3	Başlarken	8
	Baz ünitesinin bağlanması	8
	Birlikte verilen pillerin takılması	9
	Telefonunuzu yapılandırın (ülkeye göre değişir)	10
	Uzaktan erişim PIN kodunun değiştirilmesi (D465 için)	10
	Ahizeyi şarj edin	11
	Pil seviyesinin kontrol edilmesi	11
	Bekleme modu nedir?	11
	Ekran simgeleri	11
	Sinyal gücünün kontrol edilmesi	12
	Ahizeyi açma veya kapatma	13
4	Aramalar	14
	Arama yapma	14
	Aramaya cevap verilmesi	14
	Bir aramayı sonlandırma	15
	Kulaklık ses seviyesinin ayarlanması	15
	Mikrofon sesinin kapatılması	15
	Hoparlörün açılması/kapatılması	15
	İkinci bir görüşme yapın	15
	İkinci aramanın cevaplanması	15
	İki arama arasında geçiş yapılması	16
	Üçüncü kişilerle konferans görüşme yapın	16
5	Dahili telefon sistemi ve konferans görüşmeler	17
	Bir başka ahizeye arama yapılması	17
	Konferans görüşmesi yapma	17

6	Metin ve rakamlar	19
	Metin ve numaraların girilmesi	19
	Büyük harf ve küçük harf arasında geçiş yapılması	19
7	Telefon Defteri	20
	Telefon defterine bakma	20
	Kayıt arama	20
	Telefon defterinden arama yapılması	20
	Arama sırasında telefon defterine erişilmesi	21
	Kayıt ekleme	21
	Kayıt düzenleme	21
	Kayıt silme	21
	Tüm kayıtların silinmesi	22
8	Arama kaydı	23
	Arama listesi tipi	23
	Arama kayıtlarının görüntülenmesi	23
	Arama kaydının telefon defterine kaydedilmesi	24
	Aramaya karşılık verilmesi	24
	Arama kaydının silinmesi	24
	Tüm arama kayıtlarının silinmesi	24
	Tüm arama kayıtlarını okundu olarak işaretleme	25
9	Yeniden arama listesi	26
	Yeniden arama kayıtlarının görüntülenmesi	26
	Yeniden arama kaydının telefon defterine kaydedilmesi	26
	Aramanın yeniden çevrilmesi	26
	Arama sırasında yeniden arama listesine erişim	26
	Yeniden arama kaydının silinmesi	26
	Tüm yeniden arama kayıtlarının silinmesi	27

10 Ses ayarları	28	14 Gizlilik modu	40
Ahize zil sesi düzeyinin ayarlanması	28	Arama kısıtlama (giden aramaları engelleme)	40
Dahili aramalar için ahize zil sesinin ayarlanması	28	Gelen aramaları engelleme	40
Harici aramalar için ahize zil sesinin ayarlanması	28	Sessiz modu	41
Tuş tonlarının ayarlanması	28	Gizlilik modu PIN kodunun/parolasının değiştirilmesi	42
Yerine oturma sesinin ayarlanması	28		
Pil tonunun ayarlanması	29	15 Servisler	43
Ses profilinin ayarlanması	29	Arama listesi tipi	43
		Otomatik konferans	43
		Şebeke türü	43
		Otomatik ön ek	43
		Tekrar arama süresinin seçilmesi	44
		Arama modu	44
		Otomatik saat	45
		Ahizeyi veya ek ahizeleri kaydetme	45
		Ahize kayıtlarının kaldırılması	46
		Varsayılan ayarların geri yüklenmesi	46
		16 Teknik veriler	47
		17 Bildirim	48
		Uygunluk bildirimi	48
		GAP standart uygunluğu kullanın	48
		EMF uyumluluğu	48
		Eski ürün ve pilin atılması	48
		18 Sıkça sorulan sorular	50
		19 Ek	53
		Metin ve numara giriş tabloları	53

1 Önemli güvenlik talimatları

Güç gereksinimleri

- Bu ürün, 100-240 volt AC güç kaynağı gerektirir. Güç kesintisi durumunda, iletişim kaybolabilir.
- Şebekedeki voltaj, EN 60950 standardında tanımlandığı gibi TNV-3 (Telekomünikasyon Şebekesi Voltajları) olarak sınıflandırılmıştır.

Uyarı

- Elektrik şebekesi, tehlikeli olarak sınıflandırılmıştır. Şarj cihazına giden gücü kesmenin tek yolu, güç kaynağı fişini prizden çekmektir. Elektrik prizinin her zaman kolay erişilebilir bir yerde olduğundan emin olun.

Hasarı veya arızayı önlemek için

Dikkat

- Sadece kullanıcı talimatlarında listelenen güç kaynağını kullanın.
- Sadece kullanıcı talimatlarında listelenen pilleri kullanın.
- Yanlış tip pille değiştirilmesi durumunda patlama tehlikesi bulunmaktadır.
- Kullanılmış pilleri talimatlara göre atın.
- Pilleri ateşe atmayın.
- Her zaman ürünle birlikte verilen kabloları kullanın.
- Şarj temas noktalarının veya pilin metal nesnelere temas etmesine izin vermeyin.
- Küçük metal nesnelere ürünle temas etmesine izin vermeyin. Bu durum, ses kalitesini bozabilir ve ürüne zarar verebilir.
- Metal nesnelere, ahize alıcısının yakınına veya üzerine koyulması durumunda mıknatıs etkisi oluşabilir.
- Ürünü, patlama tehlikesi olan yerlerde kullanmayın.

- Yüksek gerilime maruz kalabileceğiniz için ahizeyi, baz ünitesini veya şarj cihazını açmayın.
- Prize takılabilen ekipmanlar için priz, ekipmana yakın ve kolayca erişilebilir olmalıdır.
- Eller serbest modunun etkinleştirilmesi, kulaklıktaki ses seviyesini bir anda çok yüksek bir seviyeye çıkarabilir; ahizenin kulağınıza çok yakın olmadığından emin olun.
- Ekipman, güç kesintileri durumunda acil aramalar yapmak için tasarlanmamıştır. Acil aramalara olanak verecek bir alternatif oluşturulmalıdır.
- Ürünün sıvılarla temas etmesine izin vermeyin.
- Zarar verebileceği için alkol, amonyak, benzin veya aşındırıcı içeren temizleyicileri kullanmayın.
- Telefonu, ısıtma ekipmanları veya doğrudan güneş ışığı nedeniyle oluşan aşırı ısıya maruz bırakmayın.
- Telefonunuzu veya telefonunuzun üstüne bir şey düşürmeyin.
- Çevredeki aktif cep telefonları parazite neden olabilir.

Çalışma ve saklama sıcaklıkları hakkında

- Sıcaklığın her zaman 0°C - +40°C (en fazla %90 bağıl nem) arasında olduğu bir yerde çalıştırın.
- Sıcaklığın her zaman -20°C - +45°C (en fazla %95 bağıl nem) arasında olduğu bir yerde saklayın.
- Düşük sıcaklık koşullarında pil ömrü kısalsabilir.

2 Telefonunuz

Bu ürünü satın aldığınız için tebrikler, Philips'e hoş geldiniz!
Philips tarafından verilen destekten tam olarak yararlanabilmek için www.philips.com/welcome adresinden ürün kaydınızı yapın.

Kutuda ne var



Ahize**

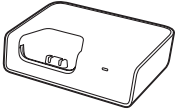

Baz ünitesi (D460)



Baz ünitesi (D465)



Güç adaptörü**



Hat kablosu*

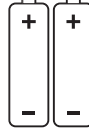

2 x AAA şarj edilebilir pil**



Garanti



Kısa kullanım kılavuzu

Not

- * Bazı ülkelerde, hat adaptörünü hat kablosuna bağlamanız ve ardından hat kablosunu telefon soketine takmanız gerekir.
- ** Birden fazla ahize içeren paketlerde ek ahizeler, şarj cihazları, güç adaptörleri ve piller bulunur.

Telefona genel bakış

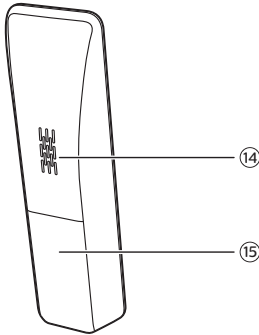
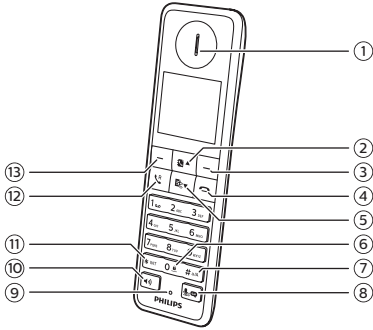

① Kulaklık

②

- Menüde yukarı doğru kaydırır.
- Kulaklık/hoparlör ses seviyesini artırır.
- Bekleme modunda telefon defterine erişir.

③

- Her bir metni veya rakamı silmek için basın. Tüm metni kaldırmak için basılı tutun.
- İşlemi iptal eder.
- Bekleme modunda yeniden arama listesine erişir.
- Arama sırasında ses profilini değiştirir.
- Ahize ekranında doğrudan tuş üzerinde görüntülenen fonksiyonu seçer.

④

- Aramayı sonlandırır.
- Menüden/işlemden çıkar.
- Ahizeyi açmak/kapatmak için basılı tutun.

⑤

- Menüde aşağı doğru kaydırır.
- Kulaklık/hoparlör ses seviyesini azaltır.
- Bekleme modunda arama kaydına erişir.

⑥

- Metin düzenlerken boşluk girmek için basın.
- Bekleme modunda tuş takımını kilitlemek/tuş takımının kilidini açmak için basılı tutun.

⑦

- Bir arama yaparken duraklatmak için basılı tutun.
- Düzenleme sırasında büyük/küçük harfe geçin.

⑧

- Mikrofonun sesini açar veya kapatır.
- Bekleme modunda telesekreter menüsüne erişim sağlar (sadece D465 için).
- Telesekreterden yeni mesajları dinlemenizi sağlar (sadece D465 için).

9 Mikrofon

10 

- Telefon hoparlörünü açar/kapatır.
- Hoparlör aracılığıyla arama yapar ve alır.

11 *INT

- Arama modunu ayarlayın (darbeli mod veya geçici ton modu). Bu işlev ülkelere göre değişebilir.
- Dahili arama ve harici arama arasında geçiş yapmak için basılı tutun.
- Dahili görüşme yapmak için basılı tutun (yalnızca birden fazla ahizeli modelde).

12 

- Arama yapar ve alır.
- Tekrar arama tuşu (Bu fonksiyon şebekeye bağlıdır.)

13 

- Bekle modunda ana menüye erişir.
- Yeni bir cevapsız arama/yeni mesaj/yeni sesli mesaj olduğunda ana menüye erişmek için basılı tutun.
- Seçimi onaylayın.
- Seçenekler menüsüne girer.
- Ahize ekranında doğrudan tuş üzerinde görüntülenen fonksiyonu seçer.

14 Hoparlör

15 Pil kapağı

Baz ünitesine genel bakış

D460

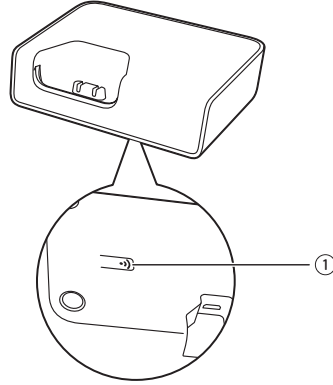

1 

- Ahizeleri bulmak için basın.
- Kayıt moduna girmek için basılı tutun.D465



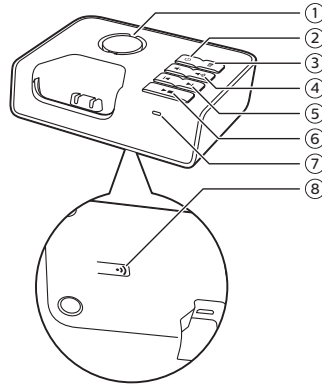



D465



1 Hoparlör

2 

- Telesekreteri açar veya kapatır.

- ③  · Geçerli mesajı siler.
· Tüm eski mesajları silmek için basılı tutun.
- ④  /  Hoparlör ses seviyesini azaltır/artırır.
- ⑤  /  Oynatma sırasında geri/ileri atlar.
- ⑥  · Mesajları oynatır.
· Mesaj oynatmayı durdurur.
- ⑦ LED gösterge
· Kapalı: Telesekreter kapalı.
· Açık: Telesekreter açık.
· Normal yanıp sönme: Gelen arama, yeni mesaj, mesaj dinleme, mesaj kaydetme, telesekreteri çalıştırma.
· Hızlı yanıp sönme: Hafıza dolu, kayıt modu.
- ⑧  · Ahizeleri bulmak için basın.
· Kayıt moduna girmek için basılı tutun.

3 Başlarken

! Dikkat

- Ahizenizi bağlamadan ve kurmadan önce "Önemli güvenlik talimatları" bölümündeki güvenlik talimatlarını okuduğunuzdan emin olun.

Baz ünitesinin bağlanması

! Uyarı

- Ürüne hasar verme tehlikesi! Güç kaynağı geriliminin, telefonun arkasında veya altında belirtilen gerilime karşılık geldiğinden emin olun.
- Pilleri şarj etmek için sadece birlikte verilen güç adaptörünü kullanın.

≡ Not

- Telefon hattınız üzerinden sayısal abone hatlı (DSL) yüksek hızlı Internet servisine aboneliğiniz varsa, telefon hattı kablosu ile priz arasına mutlaka bir DSL filtresi takın. Bu filtre, DSL parazitlerinden kaynaklanan sesi ve arayan kimliği sorunlarını önler. DSL filtreleri hakkında daha fazla bilgi için DSL servis sağlayıcınıza başvurun.
- Tip plakası, baz ünitesinin alt kısmında bulunur.

- 1 Güç adaptörünün uçlarını aşağıdakiler arasına bağlayın:
 - baz ünitesinin alt kısmındaki Mikro USB socketi;
 - duvardaki priz.
- 2 Hat kablosunun uçlarını aşağıdakilere bağlayın:
 - baz ünitesinin alt kısmındaki telefon socketi;
 - duvardaki telefon socketi.

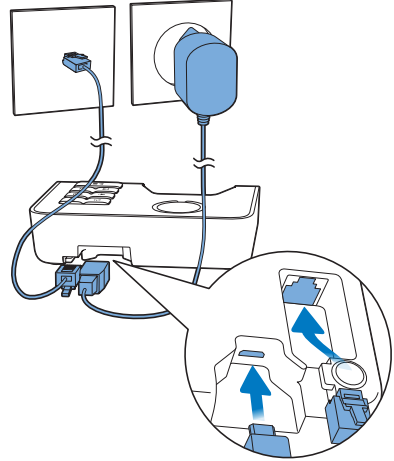

- 3 Güç adaptörünün uçlarını aşağıdakilere bağlayın (yalnızca birden fazla ahizeli modelde):
 - ek ahize şarj cihazının alt kısmındaki Mikro USB socketi;
 - duvardaki priz.

Baz istasyonunda mikro USB soketi bulunur. AC güç kesintisi sırasında alternatif güç kaynağı olarak güç bankasına bağlanır.

Not

- Güç bankasının minimum gereksinimleri için “Teknik Veriler” bölümüne bakın.
- Alternatif güç kaynağı olarak bir güç bankası kullanırken aynı anda ahizeyi şarj edersiniz güç bankasının pili kısa sürede tükenebilir.

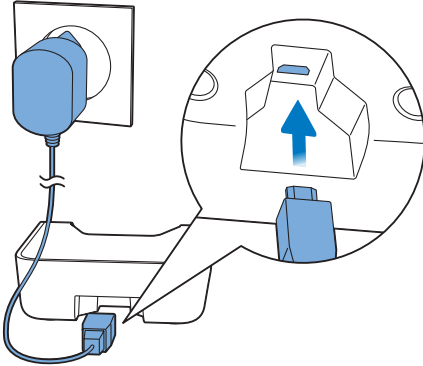

Birlikte verilen pillerin takılması

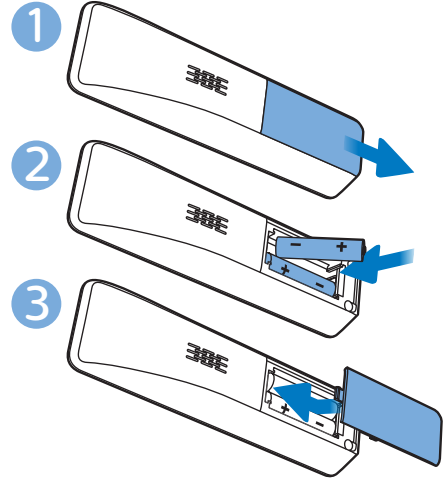

Dikkat

- Patlama tehlikesi! Pilleri ısıdan, güneş ışığından veya ateşten uzak tutun. Pilleri asla ateşe atmayın.
- Sadece birlikte verilen pilleri kullanın.
- Pil ömrünün azalması riski! Farklı marka veya tipte pilleri asla bir arada kullanmayın.

Not

- İlk kullanımdan önce pilleri 8 saat şarj edin.
- Piller şarj edilirken ahizenin ısınması normaldir.

Uyan

- Pilleri yerleştirirken pil polaritesini kontrol edin. Kutupların yanlış yerleştirilmesi ürüne zarar verebilir.

Telefonunuzu yapılandırın (ülkeye göre deęişir)

- 1 Telefonu ilk kez kullandığınızda bir karşılama mesajı gösterilir.
- 2 [Tamam] tuşuna basın.

Ülkenin/dilin ayarlanması

Ülke/dil seçimini yapın ve onaylamak için [Tamam] tuşuna basın.

↳ Ülke/dil ayarı kaydedilir.

Not

- Ülke/dil ayarı ülkeye baęlı olarak deęişir. Karşılama mesajı gösterilmezse, ülkeniz için ülke/dil ayarı önceden yapılmış demektir. Bu durumda, tarih ve saat ayarını yapabilirsiniz.

Dili yeniden ayarlamak için aşağıdaki adımlara bakın.

- 1 [Tlfn ayarları] > [Dil] öğesini seçin, ardından onaylamak için [Tamam] tuşuna basın.
- 2 Bir dil seçin ve ardından onaylamak için [Tamam] tuşuna basın.
↳ Ayar kaydedilir.

Tarih ve saat ayarının yapılması

- 1 [Menü] > [Tlfn ayarları] > [Tarih & saat] seçimini yapın, ardından onaylamak için [Tamam] düğmesine basın.
- 2 Tarihi girmek için sayı düğmelerine, ardından onaylamak için [Tamam] düğmesine basın.
↳ Ahize üzerinde saat ayarı menüsü görüntülenir.
- 3 Saati girmek için sayı düğmelerine basın.
 - Saat 12 saat formatındaysa [am] veya [pm] seçimini yapmak için  düğmesine basın (Ülkeye göre deęişir).
- 4 Onaylamak için [Tamam] düğmesine basın.

Uzaktan erişim PIN kodunun deęiştirilmesi (D465 için)

Not

- Bu özellik sadece telesekreter bulunan modellerde kullanılabilir.
- Varsayılan telesekreter uzaktan erişim PIN kodu 0000'dir; güvenliği sağlamak için bu kodun deęiştirilmesi gerekir.

- 1  veya [Menü] > [Telesekreter] > [Uzak. erş.] > [PIN deę.] düğmesine basın, ardından onaylamak için [Tamam] düğmesine basın.
- 2 Eski PIN kodunu girin ve ardından onaylamak için [Tamam] düğmesine basın.

- 3 Yeni PIN kodunu girin ve ardından onaylamak için [Tamam] düğmesine basın.
- 4 Yeni PIN kodunu tekrar girin ve ardından onaylamak için [Kayd.] düğmesine basın.
↳ Ayar kaydedilir.

Ahizeyi şarj edin

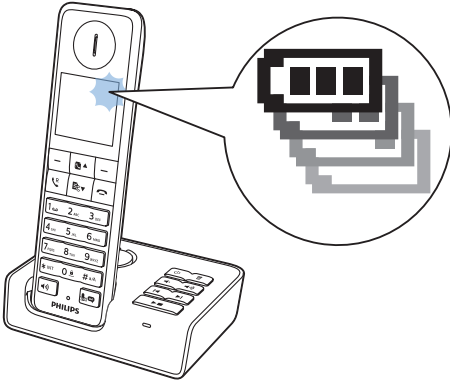

Şarj etmek için ahizeyi baz ünitesinin üzerine yerleştirin. Ahize baz ünitesine doğru yerleştirildiğinde, yerine oturma sesi duyulur.

↳ Ahize şarj olmaya başlar.

Not

- İlk kullanımdan önce pilleri 8 saat şarj edin.
- Piller şarj edilirken ahizenin ısınması normaldir.
- Zaman içinde pillerin kapasitesi azalır. Bu, piller için normal bir durumdur.

Telefonunuz kullanıma hazırdır.

Pil seviyesinin kontrol edilmesi

Pil simgesi, geçerli pil seviyesini görüntüler.



Ahize baz ünitesinden çıkarıldığında, çubuklar pil seviyesini gösterir (dolu, orta ve düşük).

Ahize baz ünitesine/şarj cihazına takıldığında, şarj tamamlanana kadar çubuklar yanıp söner.



Pil bitti simgesi yanıp söner. Pil seviyesi düşüktür ve şarj edilmesi gerekmektedir.

Konuşma sırasında, piller bitmek üzereyken sesli uyarı duyulur. Uyardan sonra konuşma kesilir.

Bekleme modu nedir?

Telefonunuz kullanılmadığında bekleme modundadır. Ahize ekranında ahize adı, tarih, zaman ve ahize numarası görüntülenir. Ahize baz ünitesindeyken bir süre boyunca cevapsız arama ve sesli mesaj gibi bir etkinlik olmazsa saatli ekran koruyucu görüntülenir.

Ekran simgeleri

Bekleme modunda, ana ekranda görüntülenen simgeler, ahizenizde hangi özelliklerin bulunduğunu gösterir.

Simge	Açıklamalar
	El cihazı baz istasyonundan/şarj cihazından çıkarıldığında, çubuklar pil durumunu gösterir (dolu ve düşük pil düzeyi arasında). Ahize baz ünitesine/şarj cihazına takıldığında, şarj tamamlanana kadar çubuklar hareket eder.
	Boş pil göstergesi yanıp söner ve bir uyarı sesi verilir. Pil seviyesi düşüktür ve şarj edilmesi gerekmektedir.
	Ahize ile baz ünitesi arasındaki bağlantı durumunu gösterir. Gösterilen çubuk sayısı ne kadar fazlaysa, sinyal gücü o kadar yüksek olur.
	Arama kaydındaki gelen aramalara göz atarken sürekli yanar.
	Yeniden arama listesindeki giden aramalara göz atarken sürekli yanar.
	Yeni bir cevapsız arama geldiğinde veya arama kaydındaki okunmamış cevapsız aramalara göz atarken yanıp söner. Arama kaydında okunmuş aramalara göz atarken sürekli yanar.
	Arama kaydındaki engellenen aramalara göz atarken sürekli yanar.
	Bir arama geldiğinde yanıp söner. Arama sırasında sürekli yanar.
	Hoparlörler açık.
	Zil sesi kapalı. Sessiz mod ayarlıdır ve aktif süre içindedir (telefon çalmaz).

	Telesekreter (sadece D465): Yeni bir mesaj olduğunda veya hafıza dolduğunda yanıp söner. Telesekreter açık olduğunda görüntülenir.
	Ağ sesli mesaj hizmetine erişmek için (ağ ve ülkeye göre değişir) düğmesini basılı tutun. Yeni bir telesekreter mesajı varsa yanıp söner. Telesekreter mesajları arama kaydında görüntülenmişse, sürekli yanar. Telesekreter mesajı yoksa bu simge gösterilmez.
	Sessiz modu ayarlanır, ancak etkin sürenin dışındadır.
	Alarm etkinleştirilmiş.
	Ses seviyesini ayarlarken görüntülenir.
	Eco modu etkinleştirilir.
	ECO+ modu etkinleştirilir.

Sinyal gücünün kontrol edilmesi

	Çubuk sayısı, el cihazı ve baz ünitesi arasındaki bağlantı durumunu gösterir. Gösterilen çubuk sayısı ne kadar fazlaysa, bağlantı o kadar iyi olur.
--	---

- Arama yapmak veya arama alabilmek ve telefon fonksiyonları ve özelliklerini kullanabilmek için el cihazının baz ünitesine bağlı olduğundan emin olun.
- Konuşma sırasında sesli uyarı duyarsanız, el cihazı pili hemen hemen boşalmıştır veya el cihazı kapsama alanı dışındadır. Pili şarj

edin veya el cihazını baz ünitesine yaklařtırın.



Not

- ECO+ açık olduđunda, sinyal gücü görüntülenmez.

Ahizeyi açma veya kapatma

Ahizeyi açıp kapamak için  tuşunu basılı tutun.

4 Aramalar

Not

- Güç kesintisi durumunda telefon acil servislere erişemez.

İpucu

- Bir arama yapmadan önce veya bir arama sırasında sinyal gücünü kontrol edin (bkz. 'Sinyal gücünün kontrol edilmesi' sayfa 12).



Arama yapma

Aşağıdaki yollarla arama yapabilirsiniz:



- Normal arama.
- Hafızadan arama.

Yeniden arama listesinden (bkz. 'Aramanın yeniden çevrilmesi' sayfa 26), telefon defteri listesinden (bkz. 'Telefon defterinden arama yapılması' sayfa 20) ve arama kaydından (bkz. 'Aramaya karşılık verilmesi' sayfa 24) da arama yapabilirsiniz.

Normal arama

- 1  veya  düğmesine basın.
- 2 Telefon numarasını çevirin.
 - ↳ Numara aranır.
 - ↳ Geçerli aramanın süresi görüntülenir.

Hafızadan arama



- 1 Telefon numarasını çevirin
 - Bir rakamı silmek için [Temiz.] düğmesine basın.
 - Duraklama girmek #** düğmesini basılı tutun.
- 2 Aramayı yapmak için  veya  tuşuna basın.

Not

- Geçerli aramanızın konuşma süresi arama zamanlayıcısında görüntülenir.
- Sesli uyan duyarsanız, telefonun pili hemen hemen boşalmıştır veya telefon kapsama alanı dışındadır. Pili şarj edin veya telefonu baz ünitesine yaklaştırın.

Aramaya cevap verilmesi

Telefon çaldığında aşağıdaki seçeneklerden birini tercih edebilirsiniz:

- Aramayı cevaplamak için  veya  tuşuna basın.
- Otomatik cevap özelliğini (bkz. 'Otomatik cevap' sayfa 31) etkinleştirdiğinizde, aramayı cevaplamak için telefonu kaldırın.
- Gelen aramanın zil sesini geçici olarak kapatmak için [Sessiz] ögesini seçin.

Uyan

- Ahize çaldığında veya eller serbest modu etkinleştirilmişse, işitme duyunuzun zarar görmemesi için ahizeyi kulağınızdan uzak tutun.

Not

- Servis sağlayıcınızın arayan numarayı gösterme hizmetine abone olduysanız arayan numarayı gösterme özelliği kullanılabilir.

İpucu

- Bir cevapsız arama olduğunda bir bildirim mesajı görünür.

Bir aramayı sonlandırma

Aşağıdaki yollarla arama sonlandırabilirsiniz:

-  tuşuna basın;
- Ahizeyi, baz ünitesine veya şarj yuvasına yerleştirin.

Not



- Otomatik kapatma özelliği kapalıyken ahizeyi baz ünitesine veya şarj yuvasına yerleştirmek aramayı sonlandırmaz (bkz. 'Otomatik kapatmanın Etkinleştirilmesi/Devre dışı bırakılması' sayfa 31).

Kulaklık ses seviyesinin ayarlanması

Arama sırasında ses seviyesini ayarlamak için   düğmesine basın.

- ↳ Kulaklık/hoparlör ses seviyesi ayarlanır ve telefon arama ekranına geri döner.

Mikrofon sesinin kapatılması

- 1 Arama sırasında  düğmesine basın.
 - ↳ Ahizde [Sessiz] görüntülenir.
 - ↳ Arayan kişi sizi duymaz, ancak siz onu duymaya devam edersiniz.
- 2 Mikrofonun sesini açmak için  düğmesine tekrar basın.
 - ↳ Artık arayan ile konuşabilirsiniz.

Hoparlörün açılması/kapatılması

Ahizde  tuşuna basın.

İkinci bir görüşme yapın

Not

- Bu servis şebekeye bağlıdır.

- 1 Arama sırasında  tuşuna basın.
 - ↳ İlk arama bekleme alınır.
- 2 İkinci numarayı çevirin.
 - ↳ Ekranda gösterilen numara aranır.

İkinci aramanın cevaplanması

Not

- Bu servis şebekeye bağlıdır.

Gelen aramayı bildiren periyodik bir sesli uyarı duyarsanız, aramayı aşağıdaki şekillerde cevaplayabilirsiniz:

- 1 Aramaya cevap vermek için **☎^R** ve **2_{ABC}** tuşlarına basın.
↳ İlk arama beklemeye alınır ve siz ikinci aramaya bağlanırsınız.
- 2 Geçerli aramayı sonlandırmak ve ilk aramayı cevaplamak için **☎^R** ve **1_{OP}** tuşlarına basın.

İki arama arasında geçiş yapılması

Not

- Bu servis şebekeye bağlıdır. Kullanım için ağ sağlayıcınıza danışın.

- ☎^R** ve **2_{ABC}** düğmelerine basın.
↳ İlk arama beklemeye alınır ve ikinciye bağlanırsınız.

Üçüncü kişilerle konferans görüşme yapın

Not

- Bu servis şebekeye ve ülkeye göre değişebilir. Kullanım ücretlerini ve ek ücretleri servis sağlayıcınızdan öğrenin.

- İki aramaya bağlıyken **☎^R** düğmesine, ardından **3_{DEF}** düğmesine basın.
↳ Artık iki arama birleştirilmiş ve bir konferans görüşme kurulmuştur.

5 Dahili telefon sistemi ve konferans görüşmeler

Not



- Bu özellik sadece birden çok ahizeli modellerde kullanılabilir.

Dahili arama, aynı baz ünitesini paylaşan bir başka ahizeye yapılan aramadır. Konferans görüşmesi; siz, bir başka ahize kullanıcısı ve dışarıdan arama yapanlar arasındaki görüşmedir.

Bir başka ahizeye arama yapılması

Not

- Baz ünitesine kayıtlı sadece 2 ahize varsa, diğer ahizeyi aramak için *INT düğmesini basılı tutun.

- 1 *INT düğmesini basılı tutun.
↳ Dahili arama için kullanılabilir ahizeler görüntülenir.
- 2 Bir ahize seçin, ardından onaylamak için [Tamam] düğmesine basın.
↳ Seçilen ahize çalar.
- 3 Seçilen ahizde  düğmesine basın.
↳ Dahili bağlantı kurulmuştur.
- 4 Dahili aramayı iptal etmek veya sonlandırmak için [Temiz.] veya  tuşuna basın.

Not

- Seçilen ahize meşgulse, ahize ekranında [Meşgul] görüntülenir.

Siz telefondaiken

Arama sırasında bir ahizeden diğerine geçebilirsiniz:

- 1 *INT tuşunu basılı tutun.
↳ Arayan kişi beklemeye alınır.
↳ Birden çok ahizeye sahip sürümlerde, dahili arama için kullanılabilir ahizeler görüntülenir, ardından 2. adıma gidin.
- 2 Bir ahize seçin, ardından onaylamak için [Tamam] tuşuna basın.
↳ Karşı tarafın aramanızı cevaplamasını bekleyin.

Aramalar arasında geçiş yapılması

Dışarıdan gelen arama ve dahili arama arasında geçiş yapmak için *INT tuşuna basın.

Konferans görüşmesi yapma

Üç yönlü bir konferans görüşmesi; siz, bir başka ahize kullanıcısı ve dışarıdan arama yapanlar arasındadır. Aynı baz ünitesini paylaşmak için iki ahize gerekir.

Harici arama sırasında

- 1 Bir dahili arama başlatmak için **☎** düğmesini basılı tutun.
 - ↳ Harici aramayı yapan kişi beklemeye alınır.
 - ↳ Birden çok ahizeli modellerde, dahili arama için kullanılacak ahizeler görüntülenir. Daha sonra, adım 2'ye gidin.
 - ↳ İki ahizeli modellerde, diğer ahize çalar. Daha sonra, adım 3'e gidin.
- 2 Bir ahize seçin, ardından onaylamak için **[Tamam]** düğmesine basın.
 - ↳ Seçilen ahize çalar.
- 3 Seçilen ahizde **☎** düğmesine basın.
 - ↳ Dahili bağlantı kurulmuştur.
- 4 **[Konf.]** düğmesine basın.
 - ↳ Şimdi, harici arama ve seçilen ahize ile üç yönlü konferans görüşmesindedir.
- 5 Konferans görüşmeyi sonlandırmak için **☎** tuşuna basın.

Not

- Konferans görüşmesi sırasında bir ahize aramayı sonlandırır, diğer ahize harici aramaya bağlı kalmaya devam eder.

Not

- **[Servisler] > [Konferans]** ayarı **[Oto.]** olarak yapılmışsa, devam eden konferans görüşmeye katılmak için **☎** düğmesine basın.





Konferans görüşme sırasında

- 1 Harici aramayı beklemeye almak ve dahili aramaya geri dönmek için **[Dahili]** tuşuna basın.
 - ↳ Harici arama beklemeye alınır.
- 2 Konferans görüşmeyi tekrar başlatmak için **[Konf.]** tuşuna basın.

6 Metin ve rakamlar

El cihazı adı, telefon defteri kayıtları ve diğer menü öğeleri için metin ve numara girebilirsiniz.

Metin ve numaraların girilmesi

- 1 Seçilen karakteri girmek için alfanümerik tuşa bir veya birden fazla kez basın.
- 2 Bir karakter silmek için [Temiz.] düğmesine basın. Tüm karakterleri silmek için [Temiz.] düğmesini basılı tutun. İmleci sola ve sağa hareket ettirmek için   /   düğmesine basın.
- 3 Bir boşluk eklemek için 0# düğmesine basın.



Not

- Karakter ve sayılara kısayol atamayla ilgili bilgi için 'Ek' bölümüne bakın.

Büyük harf ve küçük harf arasında geçiş yapılması

Varsayılan olarak, bir cümledeki her kelimenin ilk harfi büyük, geri kalanlar küçüktür. Büyük ve küçük harfler arasında geçiş yapmak için #**A tuşunu basılı tutun.

7 Telefon Defteri

Bu telefon, 50'e kadar kayıt saklayabilen bir telefon defterine sahiptir. Telefon defterine ahizeden erişebilirsiniz. Her kaydın adı en fazla 16 karakterden oluşabilir. Her numara en fazla 24 rakam uzunluğunda olmak üzere, hafızaya 3 numara alabilir.

Maksimum 2 adet doğrudan erişim hafızası bulunmaktadır (1 ve 2 tuşları). Ülkenize bağlı olarak, 1 ve 2 tuşları sırasıyla servis sağlayıcınızın telesekreter numarası ve bilgi servisi numarası olarak önceden ayarlanmıştır. Bekleme modunda tuşa basılı tutarsanız, kayıtlı telefon numarası otomatik olarak aranır.



Not

- Doğrudan erişim hafızası kullanılabilirliği ülkelere göre değişebilir.

Telefon defterine bakma

Not

- Telefon defterini ahizde görüntüleyebilirsiniz.







- 1 Telefon defteri listesine erişmek için   düğmesine basın veya [Menü] > [Telf.defteri] > [Göster] > [Tamam] seçimini yapın.
- 2 Bir kişi seçin ve bilgilerini görüntüleyin.

Kayıt arama



Telefon defteri kayıtlarını aşağıdaki şekillerde arayabilirsiniz:

- Kişi listesinde gezinir.
- Kişi adının ilk harfini girin.



Kişi listesinde gezinme

- 1 Telefon defteri listesine erişmek için   düğmesine basın veya [Menü] > [Telf.defteri] > [Göster] > [Tamam] seçimini yapın.
- 2 Telefon defteri listesindeki girişler arasında gezinmek için   ve   düğmesine basın.

Kişi adının ilk harfini girme

- 1 Telefon defteri listesine erişmek için   düğmesine basın veya [Menü] > [Telf.defteri] > [Göster] > [Tamam] seçimini yapın.
- 2 Karaktere karşılık gelen alfanümerik tuşa basın.
↳ Bu karakterle başlayan ilk kayıt görüntülenir.

Telefon defterinden arama yapılması

- 1 Telefon defteri listesine erişmek için   düğmesine basın veya [Menü] > [Telf.defteri] > [Göster] > [Tamam] seçimini yapın.
- 2 Telefon defteri listesinde bir kişi seçin.
- 3 [Görün.] düğmesine basın.
- 4 Bir numara tipi seçin (cep ev/telefonu/ofis), ardından arama yapmak için  düğmesine basın.

Arama sırasında telefon defterine erişilmesi

- 1 [Tercih] tuşuna basın ve [Telf.defteri] seçimini yapın.
- 2 Onaylamak için [Tamam] tuşuna basın.
- 3 Bir kişi seçin, numarasını görmek için [Tamam] tuşuna basın.





Kayıt ekleme

Not

- Telefon defterinizin belleği doluyrsa ahizde bir bildirim mesajı görüntülenir. Yenilerini eklemek için kayıtlardan bazılarını silin.
- Bir kaydın numarasını değiştirdiğinizde yeni numara eski numaranın üzerine yazılır.

- 1 [Menü] > [Telf.defteri] > [Yeni ekle] seçimini yapın, ardından onaylamak için [Tamam] düğmesine basın.
- 2 Adı girin, ardından onaylamak için [Tamam] düğmesine basın.
- 3 Ev, cep telefonu veya iş numarasını girin ve onaylamak için [Kayd.] ögesine basın.
↳ Yeni kaydınız kaydedilir.

İpucu

- Bir duraklama girmek için #*# düğmesini basılı tutun.
- Seçilen karakteri girmek için alfanümerik tuşa bir veya birden fazla kez basın.
- Karakteri silmek için [Temiz.] düğmesine basın. İmleci sola ve sağa hareket ettirmek için   /   tuşuna basın.

Not

- Her telefon defteri girişi için maksimum 3 numara kaydedebilirsiniz.

Kayıt düzenleme

- 1 [Menü] > [Telf.defteri] > [Düzenle] seçimini yapın, ardından onaylamak için [Tamam] tuşuna basın.
- 2 Bir kişi seçin ve ardından onaylamak için [Tamam] tuşuna basın.
- 3 Adı düzenleyin ve ardından onaylamak için [Tamam] tuşuna basın.
- 4 Cep ev/telefonu/ofis numarasını seçin, ardından onaylamak için [Tamam] tuşuna basın.
- 5 Numarayı düzenleyin ve ardından onaylamak için [Kayd.] tuşuna basın.

Kayıt silme

- 1 [Menü] > [Telf.defteri] > [Sil] seçimini yapın, ardından onaylamak için [Tamam] tuşuna basın.
- 2 Bir kişi seçin ve ardından onaylamak için [Tamam] tuşuna basın.
↳ Ahizde bir onay isteği görüntülenir.
- 3 Onaylamak için [Tamam] tuşuna basın.
↳ Kayıt silinir.

Tüm kayıtların silinmesi

- 1 [Menü] > [Telf.defteri] > [Tümünü sil] öğelerini seçin, onaylamak için [Tamam] tuşuna basın.
 - ↳ Ahizde bir onay isteği görüntülenir.
- 2 Onaylamak için [Tamam] tuşuna basın.
 - ↳ Tüm kayıtlar (2 doğrudan erişim tuş hafızasının kaydı dışında) silinir.



8 Arama kaydı

Arama kaydı cevaplanan, cevaplanmayan veya engellenen tüm aramaların gelen arama geçmişini saklar. Gelen arama geçmişi, arama yapanın ismi ve numarası, arama saati ve tarihini içerir. Bu özellik, servis sağlayıcınızın arayan numarayı gösterme hizmetine abone olduysanız kullanılabilir. Telefonunuz en fazla 50 gelen arama kaydı tutabilir. Cevapsız aramaları hatırlatmak için ahizenizde arama kaydı simgesi yanıp söner. Arama yapan kimliğinin görüntülenmesine izin veriyorsa, ismini veya numarasını görüntüleyebilirsiniz. Arama kayıtları, alınan en son arama en üstte yer alacak şekilde kronolojik olarak görüntülenir.

Not

- Doğrudan arama listesinden geri arayabilmek için, arama listesindeki numaranın geçerli olduğundan emin olun.

Ekranında gösterilen simgeler cevaplanmayan/gelen/engellenen arama olup olmadığını gösterir.

Simgeler	Tanım
	Arama kaydındaki cevaplanan gelen aramalara göz atarken sürekli yanar.
	Yeni bir cevapsız arama geldiğinde veya arama kaydındaki okunmamış cevapsız aramalara göz atarken yanıp söner. Arama kaydında okunmuş aramalara göz atarken sürekli yanar..
	Arama kaydındaki engellenen aramalara göz atarken sürekli yanar.

Arama listesi tipi

Arama kaydında tüm gelen aramaları mı yoksa yalnızca cevapsız aramaları mı göreceğinizi ayarlayabilirsiniz.

Not

- Bu özellik bulunduğunuz ülkeye bağlıdır.

Arama listesi tipinin seçilmesi

- [Menü] > [Servisler] > [Arama listesi türü] seçimini yapın, ardından onaylamak için [Tamam] tuşuna basın.
- Bir seçenek seçin ve ardından onaylamak için [Tamam] tuşuna basın.



Arama kayıtlarının görüntülenmesi

-  ▼ düğmesine basın.
↳ Gelen arama kaydı görüntülenir.
- Bir kayıt seçin ve ardından [Tercih] düğmesine basın.
- Daha fazla bilgi için [Göster] > [Tamam] seçimini yapın.

Arama kaydının telefon defterine kaydedilmesi

- 1  ▼ düğmesine basın.
↳ Gelen arama kaydı görüntülenir.
- 2 Bir kayıt seçin ve ardından [Tercih] düğmesine basın.
- 3 [Numara kaydet] seçimini yapın, ardından onaylamak için [Tamam] düğmesine basın.
- 4 İsmi girin, düzenleyin, ardından onaylamak için [Tamam] düğmesine basın.
- 5 Bir numara tipi seçin (cep ev/telefonu/ofis), ardından onaylamak için [Tamam] düğmesine basın.
- 6 Numarayı düzenleyin ve ardından onaylamak için [Kayd.] düğmesine basın.
↳ Kayıt kaydedilir.

Aramaya karşılık verilmesi

- 1  ▼ düğmesine basın.
- 2 Listedeki bir kayıt seçin.
- 3 Arama yapmak için  düğmesine basın.

Arama kaydının silinmesi

- 1  ▼ düğmesine basın.
↳ Gelen arama kaydı görüntülenir.
- 2 Bir kayıt seçin ve ardından [Tercih] düğmesine basın.
- 3 [Sil] seçimini yapın, ardından onaylamak için [Tamam] düğmesine basın.
↳ Ahizde bir onay isteği görüntülenir.
- 4 Onaylamak için [Tamam] düğmesine basın.
↳ Kayıt silinir.

Tüm arama kayıtlarının silinmesi

- 1  ▼ düğmesine basın.
↳ Gelen arama kaydı görüntülenir.
- 2 Seçenekler menüsüne girmek için [Tercih] düğmesine basın.
- 3 [Tümünü sil] seçimini yapın, ardından onaylamak için [Tamam] düğmesine basın.
↳ Ahizde bir onay isteği görüntülenir.
- 4 Onaylamak için [Tamam] düğmesine basın.
↳ Tüm kayıtlar silinir.

Tüm arama kayıtlarını okundu olarak işaretleme

- 1  ▼ düğmesine basın.
↳ Gelen arama kaydı görüntülenir.
- 2 Seçenekler menüsüne girmek için [Tercih] düğmesine basın.
- 3 [OKNDU İŞRTLE] seçimini yapın, ardından onaylamak için [Tamam] düğmesine basın.
↳ Ahizede bir onay isteği görüntülenir.
- 4 Onaylamak için [Tamam] düğmesine basın.
↳ Tüm çağrı kayıtları okundu olarak işaretlenir.



Not

- Tüm arama kayıtlarını okundu olarak işaretlediğinizde okunmamış arama kayıtları dışında alındı bildirimi almazsınız.

9 Yeniden arama listesi

Yeniden arama listesi, çevrilen aramaların arama geçmişini tutar. Arama yaptığınız adları ve/veya numaraları içerir. Bu telefon, en fazla 20 yeniden arama kaydı tutabilir.

Yeniden arama kayıtlarının görüntülenmesi

[T.Çevr] seçimini yapın.

Yeniden arama kaydının telefon defterine kaydedilmesi

- 1 Çevrilen aramalar listesine girmek için [T.Çevr] tuşuna basın.
- 2 Bir kayıt seçin ve ardından onaylamak için [Tamam] > [Tercih] tuşuna basın.
- 3 [Numara kaydet] seçeneğini belirleyin ve ardından onaylamak için [Tamam] tuşuna basın.
- 4 İsmi girin, düzenleyin ve ardından onaylamak için [Tamam] tuşuna basın.
- 5 Bir numara tipi seçin (cep ev/telefonu/ofis), ardından onaylamak için [Tamam] tuşuna basın.
- 6 Numarayı düzenleyin ve ardından onaylamak için [Kayd.] tuşuna basın.
↳ Kayıt kaydedilir.

Aramanın yeniden çevrilmesi

- 1 [T.Çevr] düğmesine basın.
- 2 Arama yapmak istediğiniz kaydı seçin. 📞 düğmesine basın.
↳ Numara aranır.

Arama sırasında yeniden arama listesine erişim

- 1 [Tercih] tuşuna basın ve [Tekrar arama] seçimini yapın.
- 2 Onaylamak için [Tamam] tuşuna basın.

Yeniden arama kaydının silinmesi

- 1 Çevrilen aramalar listesine girmek için [T.Çevr] tuşuna basın.
- 2 Bir kayıt seçin ve ardından onaylamak için [Tamam] > [Tercih] tuşuna basın.
- 3 [Sil] seçeneğini seçin ve ardından onaylamak için [Tamam] tuşuna basın.
↳ Ahizde bir onay isteği görüntülenir.
- 4 Onaylamak için [Tamam] tuşuna basın.
↳ Kayıt silinir.

Tüm yeniden arama kayıtlarının silinmesi

- 1 Çevrilen aramalar listesine girmek için [T.Çevr] tuşuna basın.
- 2 [Tamam] > [Tercih] > [Tümünü sil] seçeneklerini belirtin ve onaylamak için [Tamam] tuşuna basın.
↳ Ahizede bir onay isteği görüntülenir.
- 3 Onaylamak için [Tamam] tuşuna basın.
↳ Tüm kayıtlar silinir.

10 Ses ayarları

Ahize zil sesi düzeyinin ayarlanması

5 zil sesi düzeyi veya [Kapalı] arasından seçim yapabilirsiniz.

- 1 [Menü] > [Sesler] > [Zil Ses Düzeyi] seçimini yapın, ardından onaylamak için [Tamam] düğmesine basın.
- 2 Bir ses seviyesi seçin ve ardından onaylamak için [Tamam] düğmesine basın.
↳ Ayar kaydedilir.

Dahili aramalar için ahize zil sesinin ayarlanması

Dahili aramalar için 10 farklı zil sesi arasından seçim yapabilirsiniz.

- 1 [Menü] > [Sesler] > [Zil sesi dah.] seçimini yapın, ardından onaylamak için [Tamam] düğmesine basın.
- 2 Bir zil sesi seçin ve ardından onaylamak için [Tamam] düğmesine basın.
↳ Ayar kaydedilir.

Harici aramalar için ahize zil sesinin ayarlanması

Harici aramalar için 10 farklı zil sesi arasından seçim yapabilirsiniz.

- 1 [Menü] > [Sesler] > [Zil sesi har.] seçimini yapın, ardından onaylamak için [Tamam] düğmesine basın.
- 2 Bir zil sesi seçin ve ardından onaylamak için [Tamam] düğmesine basın.
↳ Ayar kaydedilir.

Tuş tonlarının ayarlanması

Tuş tonu, ahizedeki tuşlara bastığınızda çıkan sestir.

- 1 [Menü] > [Sesler] > [Tuş sesi] seçimini yapın, ardından onaylamak için [Tamam] düğmesine basın.
- 2 [Aç]/[Kapalı] ögesini seçin ve ardından onaylamak için [Tamam] tuşuna basın.
↳ Ayar kaydedilir.

Yerine oturma sesinin ayarlanması

Bağlantı sesi, ahizeyi baz ünitesine/şarj cihazına yerleştirdiğinizde duyulan sestir.

- 1 [Menü] > [Sesler] > [Bağlantı sesi] seçimini yapın, ardından onaylamak için [Tamam] düğmesine basın.
- 2 [Aç]/[Kapalı] ögesini seçin ve ardından onaylamak için [Tamam] tuşuna basın.
↳ Ayar kaydedilir.

Pil tonunun ayarlanması

Pil tonu, pil zayıfladığında ve yeniden şarj edilmesi gerektiğinde çalınan sestir.

- 1 [Menü] > [Sesler] > [Pil tonu] seçimini yapın, ardından onaylamak için [Tamam] düğmesine basın.
- 2 [Aç]/[Kapalı] ögesini seçin ve ardından onaylamak için [Tamam] tuşuna basın.
↳ Ayar kaydedilir.

Ses profilinin ayarlanması

Kulaklıktaki sesi 3 farklı profile ayarlayabilirsiniz.

- 1 [Menü] > [Sesler] > [MySound] seçimini yapın, ardından onaylamak için [Tamam] düğmesine basın.
- 2 Bir profil seçin ve ardından onaylamak için [Tamam] düğmesine basın.
↳ Ayar kaydedilir.

Arama sırasında ses profiline erişilmesi

Arama sırasında ses profilini değiştirmek için [Ses] tuşuna bir veya birkaç kez basın.

11 Telefon ayarları

Telefon ayarlarını kendi tercihlerinize göre kişiselleştirebilirsiniz.

Ekran kontrastını ayarlama

Ahize ekranının kontrastını farklı düzeylere ayarlayabilirsiniz.

- 1 [Menü] > [Tlfn ayarları] > [LCD kontrastı] öğesini seçin, ardından onaylamak için [Tamam] düğmesine basın.
- 2 Bir seçenek seçin ve ardından onaylamak için [Tamam] düğmesine basın.

Ekonomik mod

Arama yapılırken veya telefon bekleme modundayken, Eco modu ahizenin ve baz ünitesinin iletim gücünü azaltır.

- 1 [Menü] > [Tlfn ayarları] > [Eko modu] seçimini yapın, ardından onaylamak için [Tamam] tuşuna basın.
- 2 [Aç]/[Kapalı] seçimini yapın ve onaylamak için [Tamam] tuşuna basın.
 - ↳ Ayar kaydedilir.
 - ↳ ECO, bekleme modunda görüntülenir.

Not

- ECO modu için [Aç] ayarı yapıldığında, ahize ile baz ünitesi arasındaki kapsama alanı azalabilir.

ECO+ modu

ECO+ modu etkinleştirildiğinde, bekleme modunda ahize ve baz ünitesi radyasyon yaymaz.

- 1 [Menü] > [Tlfn ayarları] > [ECO+ mod] öğelerini seçin ve ardından, onaylamak için [Tamam] tuşuna basın.
- 2 [Aç]/[Kapalı] seçimini yapın ve onaylamak için [Tamam] tuşuna basın.
 - ↳ Ayar kaydedilir.
 - ↳ Bir süre sonra ECO+ bekleme modunda görüntülenir.

Not

- ECO+ özelliğinin düzgün çalışabilmesi için baz ünitesine kayıtlı tüm ahizelerin D460/D465 modeli olduğundan emin olun.
- ECO+ modu etkinleştirildiğinde, bekleme süresi kısalmır. Bunun nedeni, ECO+ modunda baz ünitesinin bekleme modundayken sinyal alıp vermemesidir; dolayısıyla, gelen aramaları veya baz ünitesinden gelen diğer istekleri algılayabilmek için, ahizenin baz ünitesinden gelen sinyalleri daha sık "dinlemesi" gerekir. Ahizenin çağrı kurulumu, arama kaydı, çağrı yapma ve telefon defterine göz atma gibi özelliklere eriştiği süre de uzar. Ahize, güç kesintisi veya menzil dışına çıkma gibi nedenlerle bağlantı kaybı olduğunda sizi uyarmaz.

Aşağıdaki tabloda, farklı Eco modu ve ECO+ modu ayarlarıyla ahize ekranının geçerli durumu gösterilmektedir.

Eco mod	ECO+ mod	Ahize simgesi görüntüsü
[Kapalı]	[Kapalı]	ECO ve ECO+ kapalıdır.
[Kapalı]	[Aç]	ECO+ , yalnızca bekleme modunda ECO+ modu etkinleştirildikten sonra görüntülenir.
[Aç]	[Kapalı]	ECO görüntülenir.
[Aç]	[Aç]	ECO görüntülenir ve bekleme modunda ECO+ modu etkinleştirildiğinde ECO+ olarak değişir.

Ahizeye ad verme

Ahize adı en fazla 14 karakterden oluşabilir. Bekleme modunda ahize ekranında görüntülenir.

- 1 [Menü] > [Tlfn ayarları] > [Telefon adı] seçimini yapın, ardından onaylamak için [Tamam] tuşuna basın.
- 2 Adı girin veya düzenleyin. Bir karakter silmek için [Temiz.] tuşuna basın.
- 3 Onaylamak için [Tamam] tuşuna basın.
↳ Ayar kaydedilir.

Tarih ve saat ayarının yapılması

Bilgi için bkz. "Tarih ve saat ayarının yapılması" (bkz. "Tarih ve saat ayarının yapılması" sayfa 10).



Ekran dilinin ayarlanması

Not

- Bu özellik sadece, birden fazla dil desteği olan modeller için geçerlidir.
- Mevcut diller ülkeden ülkeye farklılık gösterebilir.

- 1 [Menü] > [Tlfn ayarları] > [Dil] seçimini yapın, ardından onaylamak için [Tamam] tuşuna basın.
- 2 Bir dil seçin ve ardından onaylamak için [Tamam] tuşuna basın.
↳ Ayar kaydedilir.

Otomatik cevap

Otomatik cevap özelliği etkinleştirdiğinizde, ahizeyi kaldırdığınız zaman otomatik olarak gelen aramaya bağlanabilirsiniz. Bu özelliği devre dışı bıraktığınızda, gelen aramayı cevaplamak için  veya  tuşuna basmanız gerekir.

- 1 [Menü] > [Tlfn ayarları] > [Otomatik yanıt] seçimlerini yapın, ardından onaylamak için [Tamam] seçimini yapın.
- 2 [Aç]/[Kapalı] seçimini yapın ve onaylamak için [Tamam] seçimini yapın.
↳ Ayar kaydedilir.

Otomatik kapatmanın Etkinleştirilmesi/Devre dışı bırakılması

Otomatik kapatma fonksiyonunu, ahizeyi baz ünitesine veya şarj yuvasına

yerleřtirerek aramaları sonlandıracak řekilde etkinleřtirebilirsiniz.

- 1 [Menü] > [Tlfn ayarları] > [Otomatik kapat] seřimini yapın, ardından onaylamak için [Tamam] tuřuna basın.
- 2 [Aç]/[Kapalı] seřimini yapın, ardından onaylamak için [Tamam] tuřuna basın.
↳ Ayar kaydedilir.



Not

- Otomatik kapatma fonksiyonu devre dıřı bırakıldıđında, ahizeyi baz ünitesine veya řarj yuvasına yerleřtirip aramanıza hoparlör üzerinden devam edebilirsiniz.

12 Çalar saat

Telefonunuzda dahili bir çalar saat bulunmaktadır. Çalar saatinizi ayarlamak için aşağıdaki bilgilere bakın.

Alarm çalmadan önce

[Menü] > [Alarm] > [Kapalı] seçimini yapın, ardından onaylamak için [Tamam] tuşuna basın.

↳ Ayar kaydedilir.

Alarmın ayarlanması

- 1 [Menü] > [Alarm] seçimini yapın, ardından onaylamak için [Tamam] düğmesine basın.
- 2 [Açık bir kez] veya [Açık günlük] seçimini yapın, ardından onaylamak için [Tamam] düğmesine basın.
- 3 Bir alarm saati girin, ardından [Tamam] düğmesine basarak onaylayın.
- 4 [Alarm tonu] seçeneğini belirleyin, ardından [Tamam] tuşuna basın.
- 5 Seçeneklerden bir alarm sesi seçin, ardından [Tamam] onaylamak için düğmesine basın.
↳ Alarm ayarlanır ve ekranda 📱 görüntülenir.

İpucu

- [am]/[pm] arasında geçiş yapmak için 🕒 ▲/🕒 ▼ düğmesine basın (Ülkeye göre değişir).

Alarmın kapatılması

Alarm çaldığında

- Alarmı kapatmak için [Kapalı] tuşuna basın.
↳

13 Telesekreter

Not

- Yalnızca D465 için sunulur.

Telefonunuzda, açıkken cevapsız aramaları kaydeden bir telesekreter bulunmaktadır. Varsayılan olarak, telesekreter [Cevap ve kyt] moduna ayarlanmıştır. Telesekretere uzaktan erişebilir ve ahize üzerindeki telesekreter menüsü ile ayarları değiştirebilirsiniz.

Telesekreteri açar veya kapatır

Baz ünitesi ile

Bekleme modunda telesekreteri açmak veya kapatmak için **U** tuşuna basın.

Ahize ile

- 1 **U** / **M** veya [Menü] > [Telesekreter] > [Tamam] düğmesine basın.
- 2 [Açık/kapalı] > [Aç]/[Kapalı] seçimini yapın, ardından onaylamak için [Tamam] düğmesine basın.
- 3 [Aç] öğesini seçtikten sonra [Cevap ve kyt]/[Sadece cevap] öğelerinden birini seçin, ardından onaylamak için [Tamam] düğmesine basın.
↳ Ayar kaydedilir.

Not

- [Sadece cevap] telesekreter açık anlamına gelir. Aramalar sadece cevaplanır, mesajlar kaydedilmez.
- [Cevap ve kyt] telesekreter açık anlamına gelir. Aramalar cevaplanır ve mesajlar kaydedilir.
- When the answering machine is switched on, it answers incoming calls after a certain number of rings based on the ring delay setting.

Aile bireyine notlar

Telesekretere aileniz için bir sesli not bırakabilirsiniz.



- 1 **U** / **M** veya [Menü] > [Telesekreter] > [Aile notu] düğmesine basın, ardından onaylamak için [Tamam] düğmesine basın.
- 2 Uyarı sesini duyduktan sonra mikrofona yaklaşarak kaydı başlatın.
- 3 Kaydı durdurmak ve sesli notu dinlemek için [Tamam] öğesine basın.
- 4 Aile notunu kaydetmek için [Tamam] düğmesine basın veya [Delete] düğmesine basarak notu kaldırsın.

Telesekreter dilinin ayarlanması

Not

- Bu özellik sadece, birden fazla dil desteği olan modeller için geçerlidir.

Telesekreter dili, telesekreter mesaj dilidir.



- 1  /  veya [Menü] > [Telesekreter] > [Ses dil] düğmesine basın, ardından onaylamak için [Tamam] düğmesine basın.
- 2 Bir dil seçin, ardından onaylamak için [Tamam] düğmesine basın.
↳ Ayar kaydedilir.

Telesekreter mesajları

Telesekreter mesajı, aramayı telesekreter cevapladığında arama yapanın duyduğu mesajdır. Telesekreterde önceden kaydedilmiş 2 mesaj bulunur: [Cevap ve kyt] ve [Sadece cevap].

Bir telesekreter mesajı kaydedin



En fazla 3 dakika uzunluğunda bir telesekreter mesajı kaydedebilirsiniz. Yeni kaydedilen telesekreter mesajı, otomatik olarak eskisinin yerini alır.

- 1  /  veya [Menü] > [Telesekreter] > [Mesaj] düğmesine basın, ardından onaylamak için [Tamam] düğmesine basın.
- 2 [Cevap ve kyt] veya [Sadece cevap] seçimini yapın, ardından onaylamak için [Tamam] düğmesine basın.
- 3 [Kaydet] seçimini yapın, ardından onaylamak için [Tamam] düğmesine basın.
- 4 Uyarı sesini duyduktan sonra mikrofona yaklaşarak kaydı başlatın.
- 5 Kayıt 3 dakika sonra duracaktır; kaydı daha önce durdurmak için [Tamam] düğmesine basın.
↳ Yeni kaydedilen telesekreter mesajını ahizeden dinleyebilirsiniz.

Not

- Bir telesekreter mesajı kaydederken mikrofona yakın konuşun.



Telesekreter mesajını dinleyin

- 1  /  veya [Menü] > [Telesekreter] > [Mesaj] düğmesine basın, ardından onaylamak için [Tamam] düğmesine basın.
- 2 [Cevap ve kyt] veya [Sadece cevap] seçimini yapın, ardından onaylamak için [Tamam] düğmesine basın.
- 3 [Dinle] seçimini yapın, ardından onaylamak için [Tamam] düğmesine basın.
↳ En son kaydedilen telesekreter mesajını dinleyebilirsiniz.

Not

- Gelen bir aramayı yanıtladığınızda telesekreter mesajını dinleyemezsiniz.

Varsayılan telesekreter mesajını yükleyin

- 1  /  veya [Menü] > [Telesekreter] > [Mesaj] düğmesine basın, ardından onaylamak için [Tamam] düğmesine basın.
- 2 [Cevap ve kyt] veya [Sadece cevap] seçimini yapın, ardından onaylamak için [Tamam] düğmesine basın.
- 3 [Varsayılın kullan] seçimini yapın, ardından onaylamak için [Tamam] düğmesine basın.
↳ Varsayılan telesekreter mesajı yüklenir.

Not

- Gelen bir aramayı yanıtladığınızda telesekreter mesajını dinleyemezsiniz.

Gelen mesajlar

Her mesaj, en fazla 3 dakika sürebilir. Yeni mesajlar aldığınızda telesekreterdeki yeni mesaj göstergesi yanıp söner.

Not

- Arama yapan mesaj bırakırken telefonu açarsanız, kayıt durur ve arama yapan kişiyle doğrudan konuşabilirsiniz.
- Bellek doluysa, telesekreter otomatik olarak [Sadece cevap] moduna geçer. Yeni mesajları kaydetmek için eskilerini silin.

Gelen mesajların dinlenmesi

Gelen mesajları kayıt sırasıyla dinleyebilirsiniz.

Baz ünitesinden

- Dinlemeyi başlatmak/durdurmak için ►► tuşuna basın.
- Ses seviyesini ayarlamak için ◀◀ / ▶▶ düğmesine basın.
- Önceki mesajı dinlemek/geçerli mesajı tekrar dinlemek için ◀◀ tuşuna basın.
- Sonraki mesajı dinlemek için ►► tuşuna basın.
- Geçerli mesajı silmek için ☒ tuşuna basın.

Not

- Silinen mesajlar kurtarılamaz.

Ahizeden

- Yeni mesaj varsa dinlemek için 📞 / 📞 düğmesine basın. Yeni mesaj yoksa eski mesajları dinlemek için önce 📞 / 📞 ve ardından [Tamam] düğmesine basın.
 - [Menü] > [Telesekreter] > [Dinle] seçimini yapın, ardından onaylamak için [Tamam] düğmesine basın.
↳ Yeni mesajlar çalınmaya başlar. Yeni mesaj yoksa eski mesajlar çalınmaya başlar.
 - Dinlemeyi durdurmak için [Geri] düğmesine basın.
 - Ses düzeyini artırmak/azaltmak için 📶▲ / 📶▼ düğmesine basın.
 - Seçenekler menüsüne girmek için [Tamam] düğmesine basın.
- Kısayol tuşları ile aşağıdaki fonksiyonları kullanabilirsiniz.

Tuş Görev

1 Önceki mesajı dinleyin.

2 Mesajları dinleyin.

3 Sonraki mesaja atlayın.

6 Geçerli mesajı silin.

8 Mesaj dinlemeyi durdurun.

Gelen mesajın silinmesi

Baz ünitesinden

Mesaj dinlerken ☒ tuşuna basın.

↳ Geçerli mesaj silinir.

Ahizeden

- 1 Mesajı dinlerken seçenekler menüsüne girmek için [Tercih] düğmesine basın.
- 2 [Sil] seçimini yapın, ardından onaylamak için [Tamam] düğmesine basın.
↳ Geçerli mesaj silinir.



Tüm eski gelen mesajların silinmesi

Baz ünitesinden

Bekleme modunda  tuşunu basılı tutun.

- ↳ Tüm eski mesajlar kalıcı olarak silinir.

Ahizeden

1  /  veya [Menü] > [Telesekreter] > [Tümünü sil] düğmesine basın, ardından onaylamak için [Tamam] düğmesine basın.

- ↳ Ahizde bir onay isteği görüntülenir.

2 Onaylamak için [Tamam] düğmesine basın.

- ↳ Tüm eski mesajlar kalıcı olarak silinir.



Not

- Sadece okunan mesajları silebilirsiniz. Silinen mesajlar kurtarılamaz.

Arama görüntüleme

Arama yaparı mesaj bırakırken duyabilirsiniz.



Baz ünitesinden

Arama görüntüleme sırasında hoparlör ses düzeyini ayarlamak için  /  tuşuna basın.



Not

- Hoparlörü en düşük ses düzeyine ayarlarsanız, arama görüntüleme fonksiyonu kapanır.

Ahizde arama görüntülemeyi Etkinleştirme/Devre dışı bırakma



 /  tuşuna veya [Menü] > [Telesekreter] > [HS görüntüleme] >

[Aç]/[Kapalı] öğesine basın, ardından onaylamak için [Sessiz] öğesine basın. Arama görüntüleme işlevi etkinken:

- arayan kişiyi dinlemeyi sonlandırmak için [Dinle] öğesine basabilirsiniz. Arayan kişiyi yeniden dinlemek için [Tamam] öğesine basın.
- arama görüntüleme sırasında hoparlör ses seviyesini ayarlamak için  ▲/  ▼ öğesine basabilirsiniz.

Çalma gecikmesinin ayarlanması

Telesekreter aramayı cevaplamadan önce telefonun kaç kez çalacağını ayarlayabilirsiniz.

1  /  veya [Menü] > [Telesekreter] > [Zil gecikme] düğmesine basın, ardından onaylamak için [Tamam] düğmesine basın.

2 Yeni bir ayar seçin ve ardından onaylamak için [Tamam] düğmesine basın.

- ↳ Ayar kaydedilir.

Not

- Bu özelliğin uygulanabilmesi için telesekreterin açık olduğundan emin olun.

İpucu

- Telesekretere uzaktan eriştiğinizde, çalma gecikmesini [Ücretsiz] moduna ayarlamamız önerilir. Bu mesajlarınızı yönetmenin uygun maliyetli yoludur. Yeni mesaj olduğunda, telesekreter aramayı 3 çalma sonra cevaplar; mesaj yoksa, 5 çalma sonra cevaplar.

Uzaktan erişim



Telesekreterinizi, evinizden uzaktayken kullanabilirsiniz. Tuşlu telefondan telefonunuza bir arama yapın ve 4 haneli PIN kodunu girin.

Not



- Uzaktan erişim PIN kodu, sistem PIN'iyle aynıdır. On ayarlı PIN 0000'dir.

Uzaktan erişimin etkinleştirilmesi/devre dışı bırakılması

Telesekretere uzaktan erişime izin verebilir veya erişimi engelleyebilirsiniz.

- 1  /  veya [Menü] > [Telesekreter] > [Uzak. erş.] düğmesine basın, ardından onaylamak için [Tamam] düğmesine basın.
- 2 [Aktifleştir]/[Devre dışı] öğesini seçin ve ardından onaylamak için [Tamam] tuşuna basın.
↳ Ayar kaydedilir.

PIN kodunun değiştirilmesi

- 1  /  veya [Menü] > [Telesekreter] > [Uzak. erş.] > [PIN değ.] düğmesine basın, ardından onaylamak için [Tamam] düğmesine basın.
- 2 Eski PIN kodunu girin ve ardından onaylamak için [Tamam] düğmesine basın.
- 3 Yeni PIN kodunu girin ve ardından onaylamak için [Tamam] düğmesine basın.
- 4 Yeni PIN kodunu tekrar girin ve ardından onaylamak için [Kayd.] düğmesine basın.
↳ Ayar kaydedilir.

Telesekretere uzaktan erişilmesi

- 1 Tuşlu telefondan ev numaranıza bir arama yapın.
- 2 Telesekreter mesajını duyduğunuzda # girin.
- 3 PIN kodunuzu girin.
↳ Artık telesekreterinize erişebilir ve yeni mesajları dinleyebilirsiniz.

Not

- Telefonunuz kapanmadan doğru PIN kodunu girmek için 2 şansınız vardır.

- 4 Bir fonksiyon yürütmek için bir tuşa basın. Kullanılabilir fonksiyonlar için bkz. aşağıdaki Uzaktan erişim komutları tablosu.

Not

- Mesaj yokken 8 saniye süreyle herhangi bir tuşa basılmazsa telefon kapanır.
- When the answering machine is turned off but the remote access function is activated, the answering machine will still pick up the call in [Sadece cevap] mode after 10 rings.

Uzaktan erişim komutları

Tuş	Görev
1	Önceki mesajı dinleyin.
2	Mesajları dinleyin.
3	Sonraki mesaja atlayın.
6	Geçerli mesajı silin.
7	Telesekreteri açın (mesajları dinlerken kullanılamaz).
8	Mesaj dinlemeyi durdurun.
9	Telesekreteri kapatın. (artık mesajları dinlerken de yapabilirsiniz).

Baz ünitesindeki LED göstergesinin çalışması

Aşağıdaki tabloda LED göstergesinin baz ünitesinde farklı durumlarda nasıl çalıştığı gösterilmiştir.

LED gösterge	Mesaj durumu
Sürekli yanıyor	Telefon görüşmesindedesiniz.
Yanıp sönüyor	<ul style="list-style-type: none">• Yeni bir mesaj vardır.• Yeni bir sesli mesaj var.• Cevapsız bir arama vardır.
Yanıp sönüyor	Gelen bir arama var.

14 Gizlilik modu

Giden ve gelen aramaları engellemek için gizlilik modu menüsüne erişebilirsiniz.

Arama kısıtlama (giden aramaları engelleme)

Belirli numaralar ile başlayan aramaları engelleyerek yurtdışı aramalar veya istenmeyen hizmet hatları gibi giden hatları kapatabilirsiniz. 4 numara kümesi oluşturabilirsiniz. Bu numara kümelerinin her biri için en fazla 4 rakam belirleyebilirsiniz. Bu 4 numara kümesinden biriyle başlayan bir arama yaptığınızda, giden arama engellenir.

Giden arama engelleme modunu etkinleştirme/devre dışı bırakma

- 1 [Menü] > [Gizlilik modu] seçimini yapın, ardından onaylamak için [Tamam] düğmesine basın.
- 2 Gizlilik modu PIN kodunu/parolasını girin. Varsayılan PIN/parola 0000'dir. Ardından onaylamak için [Tamam] düğmesine basın.
- 3 [Gideni engelle] > [Engelleme modu] > [Aç]/[Kapalı] seçimini yapın, ardından onaylamak için [Tamam] düğmesine basın.
↳ Ayar kaydedilir.

Arama kısıtlama listesine yeni numara ekleme

- 1 [Menü] > [Gizlilik modu] seçimini yapın, ardından onaylamak için [Tamam] düğmesine basın.
- 2 Gizlilik modu PIN kodunu/parolasını girin. Varsayılan PIN 0000'dir. Ardından onaylamak için [Tamam] düğmesine basın.
- 3 [Gideni engelle] > [Engellenen no.] seçimini yapın, ardından onaylamak için [Tamam] düğmesine basın.
- 4 Listedeki bir numara seçin ve ardından, onaylamak için [Tamam] düğmesine basın.
- 5 Numarayı girin ya da düzenleyin ve ardından onaylamak için [Tamam] düğmesine basın.
↳ Ayar kaydedilir.

Gelen aramaları engelleme

Not

- Bu özelliği kullanmadan önce, arayan numarayı gösterme hizmetine abone olduğunuzdan emin olun.

Gelen aramaları engellemek için iki yöntem vardır:

- bilinmeyen numaralardan gelen aramaları engelleme;
- kara liste oluşturma.

Not

- Bir arama engellendiğinde zil sesi kapatılır. Ancak arama yine de görüntülenir ve kaydı alınır.

Bilinmeyen numaralardan gelen aramaları engelleme

Arayan kimliğinin gizlendiği numaraları (ör. gizli aramaları) engelleyebilirsiniz.

- 1 [Menü] > [Gizlilik modu] seçimini yapın, ardından onaylamak için [Tamam] düğmesine basın.
- 2 Gizlilik modu PIN kodunu/parolasını girin. Varsayılan PIN 0000'dir. Ardından onaylamak için [Tamam] düğmesine basın.
- 3 [Geleni engelle] > [Anonim arama] > [Aç]/[Kapalı] seçimini yapın, ardından onaylamak için [Tamam] düğmesine basın.
↳ Ayar kaydedilir.

Kara liste

Numaraları kara listeye ekleyerek belirli istenmeyen numaralardan gelen aramaları engelleyebilirsiniz. 4 numara kümesi oluşturabilirsiniz. Bu numara kümelerinin her biri için en fazla 24 rakam belirleyebilirsiniz. Bu 4 numara kümesinden herhangi biriyle tamamen eşleşen bir numaradan arama gelirse zil sesi sessize alınır. Örnek:

Engelleme numarası = 0123

Gelen arama numarası = 0123456789

Arama engellenmiş.

Engelleme numarası = 23456789

Gelen arama numarası = 03123456789

Arama engellenmemiş.

Not

- Kişinin numarası kara listeye alınmış bir kayıtlı eşleşirse telefon defterindeki kişi adı görüntülenmeyecektir.

Kara listenin etkinleştirilmesi/devre dışı bırakılması

- 1 [Menü] > [Gizlilik modu] seçimini yapın, ardından onaylamak için [Tamam] düğmesine basın.
- 2 Gizlilik modu PIN kodunu/parolasını girin. Varsayılan PIN 0000'dir. Ardından onaylamak için [Tamam] düğmesine basın.
- 3 [Geleni engelle] > [Kara liste] > [Engelleme modu] > [Aç]/[Kapalı] seçimini yapın, ardından onaylamak için [Tamam] düğmesine basın.
↳ Ayar kaydedilir.

Kara liste oluşturma

- 1 [Menü] > [Gizlilik modu] seçimini yapın, ardından onaylamak için [Tamam] düğmesine basın.
- 2 Gizlilik modu PIN kodunu/parolasını girin. Varsayılan PIN 0000'dir. Ardından onaylamak için [Tamam] düğmesine basın.
- 3 [Geleni engelle] > [Kara liste] > [Engelleme num.] seçimini yapın, ardından onaylamak için [Tamam] düğmesine basın.
- 4 Numarayı girin ve ardından onaylamak için [Tamam] tuşuna basın.
↳ Ayar kaydedilir.

Sessiz modu

Telefonunuzu sessiz moduna alabilir ve sessiz modunun, rahatsız edilmek istemediğiniz belirli bir süre etkin kalmasını sağlayabilirsiniz. Sessiz mod etkinleştirildiğinde telefonunuz çalmaz ve tuş sesi ile yerine oturma sesi çıkmaz.

Not

- Ahizenizi bulmak için **(••)** düğmesine bastığınızda veya alarmı etkinleştirdiğinizde, sessiz mod etkinse bile telefonunuz uyarı göndermeye devam eder.

- 1 [Menü] > [Gizlilik modu] seçimini yapın, ardından onaylamak için [Tamam] düğmesine basın.
- 2 Gizlilik modu PIN kodunu/parolasını girin.
- 3 [Sessiz] > [Aç]/[Kapalı] seçimini yapın, ardından onaylamak için [Tamam] düğmesine basın.
↳ Ayar kaydedilir.
- 4 Saati ayarlayın, ardından onaylamak için [Tamam] düğmesine basın.
↳ Ayar kaydedilir.

Not

- Sessiz mod [Aç] değerine ayarlandığında, **🔇** görüntülenir. Sessiz mod için önceden ayarlanmış zamanda **🔇** görüntülenir.

Gizlilik modu PIN kodunun/parolasının değiştirilmesi

- 1 [Menü] > [Gizlilik modu] seçimini yapın, ardından onaylamak için [Tamam] düğmesine basın.
- 2 Eski PIN'i/parolayı girin. Varsayılan PIN 0000'dir. Ardından onaylamak için [Tamam] düğmesine basın.
- 3 [PIN deę.] seçimini yapın, ardından onaylamak için [Tamam] düğmesine basın.
- 4 Yeni PIN kodunu/parolayı girin ve onaylamak için [Tamam] düğmesine basın.
- 5 Yeni PIN kodunu/parolayı tekrar girin ve onaylamak için [Tamam] düğmesine basın.
↳ Ayar kaydedilir.

15 Servisler

Telefon, aramaları yönetmenizi sağlayan birçok özelliği destekler.

Arama listesi tipi

Arama kaydında tüm gelen aramaları mı yoksa yalnızca cevapsız aramaları mı göreceğinizi ayarlayabilirsiniz.

Not

- Bu özellik bulunduğunuz ülkeye bağlıdır.

Arama listesi tipinin seçilmesi

- 1 [Menü] > [Servisler] > [Arama listesi türü] seçimini yapın, ardından onaylamak için [Tamam] tuşuna basın.
- 2 Bir seçenek seçin ve ardından onaylamak için [Tamam] tuşuna basın.

Otomatik konferans

Başka bir ahiye ile harici bir aramaya katılmak için  tuşuna basın.

Not

- Bu özellik sadece birden çok ahizeli modellerde kullanılabilir.

Otomatik konferansın Etkinleştirilmesi/Devre dışı bırakılması

- 1 [Menü] > [Servisler] > [Konferans] seçimini yapın, ardından onaylamak için [Tamam] tuşuna basın.
- 2 [Oto.]/[Kapalı] seçimini yapın, ardından onaylamak için [Tamam] tuşuna basın.
↳ Ayar kaydedilir.

Şebeke türü

Not

- Bu özellik bulunduğunuz ülkeye bağlıdır. Sadece şebeke tipi desteği olan modeller için geçerlidir.

- 1 [Menü] > [Servisler] > [Şebeke türü] seçeneklerini seçin ve ardından [Tamam] tuşuna basın.
- 2 Bir şebeke tipi seçin ve [Tamam] tuşuna basın.
↳ Ayar kaydedilir.

İpucu

- Telefon, sabit bir hatta (ör. ev telefonu) bağlıysa [PSTN] ögesini seçin.
- Telefon, özel bir telefon hattına (ör. ofis telefonu) bağlıysa [Dahili hat] ögesini seçin.

Otomatik ön ek

Bu özellik, çevrilmeden önce giden arama numarasını kontrol eder ve formatlar. Ön ek numarası, menüde ayarladığınız algılama numarasının yerini alabilir. Örneğin, algılama numarası olarak 604 ve ön ek olarak

1250 ayarladınız. 6043338888 numarasını aradığınızda, telefonunuz arama yaparken numarayı 12503338888 olarak değiştirir.

Not

- Algılama numarasının maksimum uzunluğu 5 rakamdır. Otomatik ön ek numarasının maksimum uzunluğu 10 rakamdır.
- Bu özellik bulunduğunuz ülkeye bağlıdır.

Otomatik ön ekin ayarlanması

- 1 [Menü] > [Servisler] > [Otomatik ön ek] seçimini yapın, ardından onaylamak için [Tamam] tuşuna basın.
- 2 Algılama numarasını girin ve ardından onaylamak için [Tamam] tuşuna basın.
- 3 Ön ek numarasını girin ve ardından onaylamak için [Tamam] tuşuna basın.
↳ Ayar kaydedilir.

Not

- Bu özellik bulunduğunuz ülkeye bağlıdır.
- Duraklama girmek #**A tuşunu basılı tutun.
- Ön ek numarası ayarlanır ve algılama numarası boş bırakılırsa, ön ek numarası tüm giden aramalara eklenir.
- Aranan numara * ve # ile başlıyorsa özellik kullanılamaz.

Tekrar arama süresinin seçilmesi

İkinci bir aramaya cevap vermeden önce, tekrar arama süresinin doğru şekilde girildiğinden emin olun. Normal durumda telefon, tekrar arama süresi için önceden ayarlıdır. 3 seçenek

arasından seçim yapabilirsiniz: [Kısa], [Orta] ve [Uzun]. Kullanılabilir seçenek sayısı ülkeye göre değişir. Ayrıntılar için servis sağlayıcınıza başvurun.

- 1 [Menü] > [Servisler] > [Tek. ara. sür.] seçimini yapın, ardından onaylamak için [Tamam] tuşuna basın.
- 2 Bir seçenek seçin ve ardından onaylamak için [Tamam] tuşuna basın.
↳ Ayar kaydedilir.

Arama modu

Not

- Bu özellik ülkeye göre değişir ve sadece hem tonlu hem de darbeli aramayı destekleyen modellerde kullanılabilir.

Arama modu, ülkenizde kullanılan telefon sinyalıdır. Telefon, tonlu (DTMF) ve puls (döner) aramayı destekler. Ayrıntılı bilgi için servis sağlayıcınıza danışın.

Arama modunun ayarlanması

- 1 [Menü] > [Servisler] > [Arama modu] seçimini yapın, ardından onaylamak için [Tamam] tuşuna basın.
- 2 Bir arama modu seçin ve onaylamak için [Tamam] tuşuna basın.
↳ Ayar kaydedilir.

Not

- Telefonunuz darbeli arama modundaydıysa, geçici ton modu için arama sırasında *INT tuşuna basın. Bu arama için girilen rakamlar, tonlu sinyaller olarak gönderilir.

Otomatik saat

Not

- Bu servis ülkelere göre değişebilir ve şebekeye bağlıdır.
- Bu özelliği kullanmadan önce, arayan numarayı gösterme hizmetine abone olduğunuzdan emin olun.

Telefonunuzun tarih ve saatini, kamusal anahtarlama telefon şebekesi (PSTN) ile otomatik olarak senkronize eder. Senkronize edilecek tarih için, geçerli yılın ayarlandığından emin olun.

- 1 [Menü] > [Servisler] > [Oto. Saat] seçimini yapın, ardından onaylamak için [Tamam] tuşuna basın.
- 2 [Açık]/[Kapalı] seçimini yapın. [Tamam] tuşuna basın.
↳ Ayar kaydedilir.

Ahizeyi veya ek ahizeleri kaydetme

Baz ünitesine ek ahizeler kaydedebilirsiniz. Baz ünitesine en fazla 4 ahize kaydedilebilir.

Otomatik onay

Aynı modeldeki ahizeleri şu şekilde otomatik olarak kaydedebilirsiniz:

- 1 Ahizenizi aşağıdaki gibi kaydedebilirsiniz:
 - Ahize [El cihazını Kaydet] durumundaysa [Tamam] düğmesine basın.
 - Ahize [Ariyor...] ve [Kullanılmıy.] durumundaysa [Menü] >

[Servisler] > [Fihrist] > [Oto.] > [Tamam] düğmesine basın.

- 2 Kaydedilmemiş ahizeyi baz ünitesinin üzerine yerleştirin.
↳ Ahize baz ünitesini algılar ve otomatik olarak kaydeder.
↳ Kayıt işlemi iki dakikadan daha kısa sürede tamamlanır. Baz ünitesi, ahizeye otomatik olarak bir numara atar.

Manuel kayıt

Ayrıca ahizelerinizi şu şekilde manuel olarak da kaydedebilirsiniz:

- 1 Ahizenizi aşağıdaki gibi kaydedebilirsiniz:
 - Ahize [El cihazını Kaydet] durumundaysa [Tamam] düğmesine basın.
 - Ahize [Ariyor...] ve [Kullanılmıy.] durumundaysa [Menü] > [Servisler] > [Fihrist] > [Manuel] > [Tamam] düğmesine basın.
- 2 Baz ünitesindeki **•** düğmesini 10 saniye basılı tutun.
- 3 Sistem PIN'ini girin. Düzeltmeleri yapmak için [Temiz.] düğmesine basın. Sonra PIN'i onaylamak için [Tamam] düğmesine basın.
↳ Kayıt işlemi 2 dakikadan daha kısa sürede tamamlanır. Baz ünitesi, ahizeye otomatik olarak bir numara atar.

Not

- PIN yanlışsa veya belirli bir süre içinde baz ünitesi bulunamazsa ahizenizde bir bildirim mesajı görüntülenir.
- Kayıt işlemi başarısız olursa güç adaptörünün fişini baz ünitesinden çıkarın ve yeniden takın. 15 saniye bekleyin, ardından kayıt işlemi tekrarlayın.
- Ön ayarlı PIN 0000'dir. Herhangi bir değişiklik yapılamaz.
- Ahize ve baz ünitesi GAP uyumludur; yani aşağıdaki minimum fonksiyonları garanti ederler: ahizenin kaydedilmesi, hat alma, arama yapma ve arama alma. Başka markalarla birlikte kullanıyorsanız gelişmiş özellikleri kullanamayabilirsiniz.
- Ahizeyi GAP uyumlu başka bir baz ünitesine kaydetmek için ilgili baz ünitesinin kayıt prosedürünü takip edin.

Ahize kayıtlarının kaldırılması

İki veya daha fazla ahize aynı baz ünitesini paylaşıyorsa ahizenin veya diğer ahizelerin kaydını silebilirsiniz.

- 1 [Menü] > [Servisler] > [Kaydı sil] seçimini yapın, ardından onaylamak için [Tamam] tuşuna basın.
- 2 Sistem PIN'ini girin. (Ön ayarlı PIN 0000'dir). Numarayı kaldırmak için [Temiz.] tuşuna basın.
- 3 [Diğer ahizeler] öğesini seçin, ardından kaydı silinecek ahizeyi seçin. Önceden kayıtlı bir ahize için [Bu ahize] öğesini seçin.
- 4 Onaylamak için [Tamam] tuşuna basın.
↳ Ahize kaydı kaldırılmıştır.

İpucu

- Ahize adı, bekleme modunda ahize numarasının yanında görüntülenir.

Not

- Ahize, baz ünitesine kayıtlı olan tek ahize ise kendi kendinin kaydını silemez.

Varsayılan ayarların geri yüklenmesi

Telefon ayarlarınızı orijinal fabrika ayarlarına sıfırlayabilirsiniz.

- 1 [Menü] > [Servisler] > [Sıfırla] seçimini yapın, ardından onaylamak için [Tamam] tuşuna basın.
↳ Ahizde bir onay isteği görüntülenir.
- 2 Onaylamak için [Tamam] tuşuna basın.
↳ Tüm ayarlar (telefon ve doğrudan erişim tuşları bilgileri hariç) sıfırlanır.

16 Teknik veriler

- Baz ünitesi: 91 gram
29,2 x 108,9 x 77,9 mm (Y x G x D)
- Şarj cihazı: 43 gram
28 x 78 x 78 mm (Y x G x D)

Genel teknik veriler ve özellikler

- Konuşma süresi: 16 saat
- Bekleme süresi: 250 saat
- İç mekanlarda kapsama alanı: 50 metre
- İç mekanlarda kapsama alanı: 300 metre
- 50 girişli telefon defteri listesi
- 20 girişli yeniden arama listesi
- 50 girişli arama kaydı
- 30 dakika kayıt süresine sahip telesekreter
- Standart arayan numarayı gösterme desteği: FSK, DTMF

Pil

- Philips: 2 x AAA Ni-MH 1,2 V 550 mAh şarj edilebilir pil

Güç adaptörü

Baz ünitesi ve şarj cihazı

- SPPS: SSY050050-EU, giriş: 100–240 V~, 50/60 Hz 200 mA, çıkış: 5 Vdc 500 mA

Alternatif güç kaynağı

- Güç bankası: çıkış: 5 Vdc, 500 mA (minimum)

Güç tüketimi

- Bekleme modunda güç tüketimi: Yaklaşık 0,70 W (D460), 0,75 W (D465)

RF çıkış gücü

- < 24 dBm

Frekans Bandı

1880 MHz ~ 1900 MHz

Ağırlık ve boyutlar (D460)

- Telefon: 118 gram
165 x 47,3 x 22,9 mm (Y x G x D)
- Baz ünitesi: 70 gram
28 x 108,9 x 77,9 mm (Y x G x D)
- Şarj cihazı: 43 gram
28 x 78 x 78 mm (Y x G x D)

Ağırlık ve boyutlar (D465)

- Telefon: 118 gram
165 x 47,3 x 22,9 mm (Y x G x D)

17 Bildirim

Uygunluk bildirimi

İşbu belge ile Gibson Innovations, bu ürünün 2014/53/EU Yönergesinin esas şartlarına ve ilgili hükümlerine uygun olduğunu beyan eder. Uygunluk Bildirimi'ni www.p4c.philips.com adresinde bulabilirsiniz.

GAP standart uygunluğu kullanın

GAP standardı, tüm DECT™ GAP el cihazları ve baz istasyonlarının markalarından bağımsız olarak minimum çalışma standardı ile uyumlu olduğunu garantiler. El cihazı ve baz istasyonu GAP uyumludur; yani aşağıdaki minimum fonksiyonları garanti ederler: el cihazının kaydedilmesi, hat alma, arama yapma ve arama alma. Başka markalarla birlikte kullanıyorsanız gelişmiş özellikleri kullanamayabilirsiniz. Bu el cihazını GAP uyumlu farklı bir marka baz istasyonuna kaydetmek ve bu baz istasyonu ile birlikte kullanmak için, öncelikle üretici talimatlarında açıklanan prosedürü, ardından bu kılavuzda açıklanan, el cihazının kaydedilmesiyle ilgili prosedürü uygulayın. Farklı bir marka el cihazını baz istasyonuna kaydetmek için, baz istasyonunu kayıt moduna getirin, ardından el cihazı üreticisinin talimatlarında açıklanan prosedürü uygulayın.

EMF uyumluluğu

Bu cihaz, elektromanyetik alanlara maruz kalmaya ilişkin geçerli tüm standartlara ve düzenlemelere uygundur.

Eski ürün ve pilin atılması



Ürününüz geri dönüştürülebilir ve yeniden kullanılabilir yüksek kaliteli malzeme ve bileşenler kullanılarak üretilmiştir.



Ürünlerin üzerindeki bu simge, ürünün 2012/19/EU sayılı Avrupa Yönergesi kapsamında olduğu anlamına gelir.



Bu simge, ürünün 2013/56/EU sayılı Avrupa Yönergesi kapsamındaki, normal ev atıklarıyla birlikte atılmayan piller içerdiği anlamına gelir.

Elektrikli ve elektronik ürünlerin ve pillerin ayrı olarak toplanması ile ilgili bulunduğunuz yerdeki sistem hakkında bilgi edin. Yerel kuralları takip edin ve ürün ve pilleri asla normal evsel atıklarla birlikte atmayın. Eski ürünler ve pillerin doğru şekilde atılması, çevre ve insan sağlığı üzerindeki olumsuz etkileri önlemeye yardımcı olur.

Tek kullanımlık pillerin çıkarılması

Tek kullanımlık pilleri çıkarmak için "Birlikte verilen pillerin takılması" bölümüne bakın.



Üründe bu logonun bulunması, ulusal geri kazanım ve geri dönüşüm sistemine maddi yardımda bulunduğu anlamına gelir.

Çevresel bilgiler

Gereksiz tüm ambalaj malzemeleri çıkarılmıştır. Ambalajı üç malzemeye kolayca ayrılabilir şekilde yapmaya çalıştık: karton (kutu), polistiren köpük (tampon) ve polietilen (torbalar, koruyucu köpük tabakası.)

Sisteminiz, uzman bir firma tarafından parçalanması halinde geri dönüştürülebilir ve kullanılabilir malzemelerden oluşmaktadır. Lütfen ambalaj malzemelerinin, tükenen pillerin ve eski donanımın atılmasında yerel yönetmeliklere uygun hareket edin.

Bu ürün, EEE yönergesine uygundur.

18 Sıkça sorulan sorular

Ahizemde [Ariyor...] veya [Kullanılmıy.] veya [El cihazını Kaydet] görüntüleniyor. Ne yapmalıyım?

- Baz ünitesinin güç kaynağına bağlı olduğundan emin olun.
- Ahize kapsama alanı dışındadır. Baz ünitesine yaklaşın.
- Ahize baz ünitesiyle eşleşmemiştir. Ahizeyi baz ünitesine kaydedin.

İpucu

- Daha fazla bilgi için, Servisler bölümünde 'Ahizeyi veya ek ahizeleri kaydetme' konusuna bakın.

Ahizeyi veya ek ahizeleri baz ünitesiyle eşleştiremezsem (üniteye kaydedemezsem) ne yapmalıyım?

- Baz ünitesi belleği doludur. Kullanılmayan ahizelerin kaydını kaldırın ve yeniden deneyin (bkz. 'Ahize kayıtlarının kaldırılması' sayfa 46).
- Kayıt işlemi başarısız olursa güç adaptörünün fişini baz ünitesinden çıkarın ve yeniden takın. 15 saniye bekleyin, ardından kayıt işlemi tekrarlayın (bkz. 'Ahizeyi veya ek ahizeleri kaydetme' sayfa 45).

Kapsama alanı az. Bu alanı nasıl iyileştirebilirim?



Kapsama alanı, elektrikli cihazlar veya aradaki duvarlar gibi çevresel etkenlere maruz kalır.

- Baz ünitesini başka bir köşeye/odaya taşıyın.
- Baz ünitesini, kapsama alanını engelleyebilecek diğer elektrikli cihazlardan (yönlendirici, TV, radyo vb.) uzakta bir yere taşıyın.
- Baz ünitesini metal masaya veya metal tezgaha yerleştirmeyin.
- Güç tasarrufu modunu kapatın.

Karşılama ekranında yanlış bir ülke seçtim, ne yapmam gerekir?

Telefon ayarlarınızı orijinal fabrika ayarları (bkz. 'Varsayılan ayarların geri yüklenmesi' sayfa 46) na sıfırlayın.

Okuyamadığım yanlış bir dili seçtim, ne yapmalıyım?

- 1 Bekleme ekranına dönmek için  tuşuna basın.
- 2 Ana menü ekranına erişmek için  tuşuna basın.
- 3 Ekranda aşağıdaki metinlerden biri görüntülenir:

Phone setup > Language

Réglages > Langue

Telefon-Setup > Sprache

Config. telef. > Lingua

Tlfn ayarları > Dil

Telefooninst. > Taal

- 4 Dil seçeneklerine ulaşmak için bunu seçin.
- 5 Kendi dilinizi seçin.

Arama sırasında ahize ile baz ünitesi arasındaki bağlantı kayboluyor veya ses kesiliyor.

- Ahize neredeyse kapsama alanı dışındadır. Baz ünitesine yaklaşırın.
- ECO modunun devrede olup olmadığını kontrol edin. Telefonun kapsama alanını artırmak ve en iyi arama koşullarından yararlanmak için bu modu kapatın.
- Ahizeyi baz ünitesine tekrar kaydedin.

Çevir sesi yok /ücretsiz hat yok.

- Telefon bağlantılarınızı kontrol edin.
- Ahize kapsama alanı dışındadır. Baz ünitesine yaklaşırın.
- Ahize, [Ariyor...] veya [Kullanılmıy.] durumundadır. Ahizeyi baz ünitesine kaydedin.

Yerine oturma sesi yok.

- Ahize, baz ünitesi/şarj cihazına düzgün yerleştirilmemiştir.
- Şarj kontakları kirlidir. Öncelikle güç kaynağı bağlantısını kesin ve kontakları nemli bir bezle temizleyin.

Ahizde [Sesli posta] mesajı görüntülenir. Ne yapmam gerekir? Ağınızda kayıtlı yeni sesli mesajlar varsa [Sesli posta] uyarısı alırsınız. Sesli mesaj servisi telefonda değil, servis

sağlayıcınız tarafından yönetilir. Ayarlar için servis sağlayıcınızla iletişime geçin. Şarj cihazındaki ahize şarj olmuyor veya pil çok hızlı bir şekilde bitiyor.

- Pillerin doğru şekilde yerleştirildiğinden emin olun.
- Ahizenin şarj cihazına doğru yerleştirildiğinden emin olun. Yerine oturma sesi açık olduğunda ahizeyi şarj cihazına yerleştirirken yerine oturma sesini duyarsınız. Şarj edilirken pil simgesi hareketli.
- Şarj kontakları kirlidir. Öncelikle güç kaynağı bağlantısını kesin ve kontakları nemli bir bezle temizleyin.
- Pil tamamen şarj edilmemiştir. Ahizeyi şarj cihazında en az 8 saat veya ahize üzerindeki pil simgesi sabit olana ve tam çubuk göstergesi çıkana kadar tutun.
- Piller eski veya arızalı olabilir. Aynı teknik özelliklere sahip yeni şarj edilebilir pil satın alarak bunlarla değiştirin.

Ekran yok.

- Pillerin şarj edildiğinden emin olun.
- Gücün tükenmediğinden ve telefonun bağlı olduğundan emin olun.

Kötü ses (hışırtı, yankı vb.).

- Ahize neredeyse kapsama alanı dışındadır. Baz ünitesine yaklaşırın.
- Telefonun yakınında bulunan bir elektrikli cihazlar parazite neden oluyordur. Baz ünitesini cihazlardan uzaklaştırın.
- Telefon, duvarları kalın bir yerdedir. Baz ünitesini bunlardan uzaklaştırın.
- Telefon, DSL (sayısal abone hattı) bağlantısından parazit alıyordur. Parazit sesini önlemek için bir DSL filtresi takın. DSL filtresi için servis sağlayıcınız ile iletişime geçin.

Ahize almıyor.

- Ahizenin zil sesinin aık olduėundan emin olun.
- Ahizenin baz nitesine kaydedildiėinden emin olun.

Arayan numara grntlenmiyor.

- Servis etkinleřtirilmemiřtir. Servis saėlayıcınıza danıřın.
- Arayan numara gizli veya yok.



Not

- Yukardaki zmler yardımcı olmazsa, el cihazı ve baz istasyonu g kaynaėı baėlantılarını kesin. 1 dakika sonra tekrar deneyin.

19 Ek

Metin ve numara giriş tabloları

Tuş	Büyük harf karakterler (İngilizce/ Fransızca/Almanca/İtalyanca/ Türkçe/Portekizce/İspanyolca/ Felemenkçe/Danca/Fince/ Norveççe/İsveççe/Romence/ Lehçe/Çekçe/Macarca/Slovakça/ Slovence/Hırvatça/Litvanca/ Estonca/Lettonca/Bulgarca)
0	Boşluk .0,/;:"'!i?i*+-%\^~
1	1@_#=<>()&€£\$¥[]{}α§…
2	A B C 2 Â Ã Ä Å Æ Ā Ă Ą Ą Ć Ć Ć
3	D E F 3 È É Ê Ë Ì Í Î Ï Δ Φ
4	G H I 4 Ğ Ğ Ĩ Ĩ Ĩ Ĩ Γ
5	J K L 5 Λ
6	M N O 6 Ñ Ó Ô Õ Ö
7	P Q R S 7 Ş Ş Π Θ Σ
8	T U V 8 Ù Ú Û Ü Ü Ü
9	W X Y Z 9 Ø Ω Ξ Ψ Ž

Tuş	Küçük harf karakterler (İngilizce/ Fransızca/ Almanca/ İtalyanca/ Türkçe/Portekizce/İspanyolca/ Felemenkçe/Danca/Fince/ Norveççe/İsveççe)
0	Boşluk .0,/;:"'!i?i*+-%\^~
1	1@_#=<>()&€£\$¥[]{}α§…
2	a b c 2 à â ã ä å æ ā ă ą ą ċ ċ ċ
3	d e f 3 è é ê ë ì í î ï Δ Φ
4	g h i 4 ğ ğ ĩ ĩ ĩ ĩ Γ
5	j k l 5 λ
6	m n o 6 ñ ó ô õ ö ò
7	p q r s 7 ş ş π θ σ

8	t u v 8 ù ú û ü ü ü μ
9	w x y z 9 ø Ω Ξ Ψ ž
Tuş	Büyük harf karakterler (Yunanca)
0	Boşluk .0,/;:"'!i?i*+-%\^~
1	1@_#=<>()&€£\$¥[]{}α§…
2	A B Γ 2 A B C Æ Ä Å Ç
3	Δ E Z 3 D E F É
4	H Θ I 4 G H I
5	K Λ M 5 J K L
6	N Ξ O 6 M N O Ñ Ö
7	Π Ρ Σ 7 P Q R S Β
8	T Υ Φ 8 T U V Ü
9	X Ψ Ω 9 W X Y Z Ø

Tuş	Küçük harf karakterler (Yunanca)
0	Boşluk .0,/;:"'!i?i*+-%\^~
1	1@_#=<>()&€£\$¥[]{}α§…
2	α β γ 2 a b c à æ ä å
3	δ ε ζ 3 d e f è é
4	η θ ι 4 g h i ì
5	κ λ μ 5 j k l λ
6	ν ξ ο 6 m n o ñ ö ò
7	π ρ σ ς 7 p q r s β
8	τ υ φ 8 t u v ü ü
9	χ ψ ω 9 w x y z ø

Tuş	Büyük harf karakterler (Sırpça)
0	Boşluk .0,/;:"'!i?i*+-%\^~
1	1@_#=<>()&€£\$¥[]{}α§…
2	A B C Ћ Ć Ć 2 A B B Γ
3	D E F J Đ 3 Δ E Ж 3 Δ Φ
4	G H I Љ 4 И Й К Л Г
5	J K L Њ 5 M H O П Λ
6	M N O Ћ 6 P C T Y
7	P Q R S Ж 7 Ф Х Ц Ч П Θ Σ Β
8	T U V 8 Ш Щ Ъ Ы
9	W X Y Z Ž 9 Ъ Э Ю Я Ω Ξ Ψ

Tuş	Küçük harf karakterler (Sırpça)
0	Boşluk . 0 , / ; ; " ' ! ; ? ; * + - % \ ^ ~
1	1 @ _ # = < > () & € £ \$ ¥ [] { } ¨ § ...
2	a b c Ъ Ѓ Ї 2 A Б В Г
3	d e f J Đ 3 Δ E Ж 3
4	g h i Љ 4 И Й К Л
5	j k l Њ 5 М Н О П
6	m n o Ћ 6 Р С Т У
7	p q r s Ж Š 7 Ф Х Ц Ч П Θ Σ Β
8	t u v Lj 8 Ш Щ Ъ Ы
9	w x y z Ž 9 Ъ Э Ю Я Ω Ξ Ψ



2017 © Gibson Innovations Limited. Tüm hakları saklıdır.
Bu ürün Gibson Innovations Ltd. tarafından üretilmiştir ve sorumluluğu altında satılmaktadır. Gibson Innovations Ltd. bu ürünle ilgili garantileri verir.
Philips ve Philips Shield Simgesi, Koninklijke Philips N.V. şirketinin tescilli ticari markalarıdır ve Koninklijke Philips N.V. lisansı ile kullanılmaktadırlar.

UM_D460-465_01_38_TR_V1.0
WK1725

