

PHILIPS

家庭影院聲霸

8000 系列

TAB8805

使用者手冊



請於以下網址註冊您的產品並獲得支援：
www.philips.com/support

目錄

1 重要資訊	3	4 使用聲霸	16
安全	3	開啟和關閉	16
維護產品	4	自動待命	16
環境保護	4	選擇模式	16
法遵	4	調節音量	16
協助與支援	4	Dolby 聲音模式	16
適用於使用者的 FCC 和 IC 警示聲明 (僅限美國和加拿大)	5	原廠重設	17
		設定功能表	17
		藍牙操作	18
		AUX / OPTICAL / HDMI ARC 操作	19
2 您的聲霸	6	USB 操作	19
包裝盒內物品	6	聆聽 Spotify	19
主機	6	升級韌體	20
接口	7		
無線重低音喇叭	7	5 產品規格	21
遙控器	8		
準備遙控器	8	6 疑難排解	22
放置	9	商標	24
掛牆安裝	10		
3 連接	11		
Dolby Atmos®	11		
連接至 HDMI 插口	11		
連接至光纖插口	12		
連接至 AUX 插口	12		
連接電源	13		
與重低音喇叭配對	13		
連接到 Wi-Fi (無線操作)	14		

1 重要資訊

在使用您的產品之前，請閱讀並理解所有說明。如果因未遵循說明而導致損壞，則不適用保固。

安全

觸電或火災危險！

- 在進行或變更任何連接之前，請確保所有裝置都與電源插座斷開連接。
- 切勿將產品和配件暴露於雨或水中。切勿將液體容器（如花瓶）放在產品附近。如有液體濺到產品上方或內部，請立即將其斷電。使用前，請與客戶關懷部門聯絡以檢查產品。
- 切勿將產品和配件放在明火或其他熱源附近，包括直射的陽光下。
- 切勿將物件插入產品的通風槽或其他開口。
- 在電源插頭或電器耦合器用作切斷裝置的情況下，切斷裝置應保持隨時可操作。
- 電池（電池組或安裝的電池）不應暴露於過熱的環境中，如陽光、火等。
- 雷雨之前請將產品斷電。
- 在斷開電源線時，請始終拉扯插頭，切勿拉扯纜線。
- 請在熱帶和/或溫和的氣候下使用產品。

短路或火災危險！

- 欲知標識和電源額定值，請參閱產品背面或底部的銘牌。
- 在將產品連接至電源插座之前，請確保電源電壓與產品背面或底部印製的值相符。如果電壓不同，切勿將產品連接至電源插座。

有受傷或損壞產品的危險！

- 對於掛牆安裝，必須根據安裝說明將產品牢固地安裝到牆壁上。僅可使用隨附的掛牆托

架（如有）。掛牆安裝不當可能導致事故、傷害或損壞。如有任何疑問，請聯絡您所在國家的客戶關懷部門。

- 切勿將產品或任何物件放在電源線或其他電氣設備上。
- 如果在低於 5°C 的溫度下運送產品，請打開產品包裝，待其溫度與室溫相符，然後再將其連接至電源插座。
- 產品零部件可能由玻璃製成。搬運時請小心謹慎，避免造成傷害和損壞。

有過熱的危險！

- 切勿將產品安裝於密閉空間內。請於產品周圍一律留出至少四英吋的空間以便於通風。切勿使窗簾或其他物件遮蓋產品的通風槽。

有污染的危險！

- 請勿混用電池（舊電池和新電池或碳電池和鹼性電池等）。
- 警告：若電池更換出錯，可能發生爆炸危險。僅使用相同或等效類型的電池更換。
- 如果電池電量已耗盡或長時間不使用遙控器，請取出電池。
- 電池含有化學物質，因此應妥善棄置。

吞食電池的危險！

- 產品/遙控器包含可能被吞食的錢幣/鈕扣型電池。始終將電池放在孩子無法觸及之處！如果吞食電池，可能導致嚴重傷害或死亡。吞食後兩小時內可能發生嚴重的體內灼傷。
- 若您懷疑電池可能已被吞食或位於身體的任何部位，請立即就醫。
- 更換電池時，請始終將所有新舊電池放在孩子無法觸及之處。更換電池後，須確保電池倉蓋完全緊固。
- 如果電池倉蓋不能完全緊固，請停用本產品。請放在孩子無法觸及之處並與製造商聯絡。



這是有雙重絕緣的 II 類設備，未提供保護性接地。



交流電壓



僅使用使用者說明中列出的電源供應器。

維護產品

僅使用超細纖維布清潔產品。

環境保護

處置舊產品和電池



您的產品採用可以回收和再利用的優質材料和元件設計和製造。



產品上的該符號表示本產品受歐盟指令 2012/19/EU 規限。



該符號表示本產品包含受歐洲指令 2013/56/EU 規限的電池，不能與普通生活垃圾一同棄置。

請自行了解您當地的電氣電子產品和電池的單獨收集系統。遵守當地規定，切勿將產品和電池與普通生活垃圾一同棄置。正確棄置舊產品和電池有助於預防對環境和人類健康造成負面影響。

取下一次性電池

如欲取下一次性電池，請參閱〈電池安裝〉一節。

對於 5G WiFi 裝置

頻帶 5150–5350 MHz 內操作的裝置僅適合室內使用，以降低對同信道行動衛星系統的有害干擾可能性。

AT	BE	BG	CZ	DK	EE	FR
DE	IS	IE	IT	EL	ES	CY
LV	LI	LT	LU	HU	MT	NL
NO	PL	PT	RO	SI	SK	TR
FI	SE	CH	UK	HR		

法遵

本產品符合歐洲共同體的無線電干擾要求。

TP Vision Europe B.V. 特此聲明，本產品符合指令 2014/53/EU 的基本要求及其他相關條款。

您可在 www.p4c.philips.com 上找到符合性聲明。

協助與支援

如需廣泛的線上支援，請造訪 www.philips.com/support，以：

- 下載使用者手冊和快速入門指南
- 觀看視訊教程（僅適用於部份型號）
- 尋找常見問題（常見問題集）的答案
- 使用電郵給我們傳送問題
- 與客服通話。

依照網站上的說明選擇您的語言，然後輸入您的產品型號。

或者聯絡您所在國家的客戶關懷部門。聯絡前請記下您的產品的型號和序號。您可以在產品的背面或底部找到該資訊。

適用於使用者的 FCC 和 IC 警示聲明 (僅限美國和加拿大)

FCC 資訊

附註：經測試，本設備符合 FCC 規則第 15 部份有關 B 類數位裝置的限制。這些限制旨在合理防止本設備對居住地區造成有害干擾。本設備產生、使用並可放射無線電頻率能量，若不依據說明進行安裝使用，可能會對無線電通訊造成有害干擾。但是，即使依據說明安裝使用，也無法保證不會對特定地區造成干擾。倘若能透過開啟和關閉操作來確定本設備確實會對無線電和電視接收造成有害干擾，建議使用者嘗試採取以下一項或多項措施來消除干擾：

- 調整接收天線的方位或重新選擇接收天線的安裝位置。
- 增大設備與接收器之間的間距。
- 將設備連接到與接收器不在同一電路中的電源插座。
- 向經銷商或經驗豐富的無線電/電視技術人員尋求協助。

IC-加拿大：CAN IECES-3(B)/NMB-3(B)

本裝置包含符合加拿大創新、科學及經濟發展部的免執照 RSS 的免執照發射器/接收器。操作時必須遵從下列兩個條件：

1. 本裝置不會產生干擾。
2. 本裝置必須接受任何干擾，包括裝置可能造成非預期操作的干擾。

FCC 和 IC 警告

- 安裝和操作本設備時應讓散熱器與人體之間至少間隔 20 公分。
- 使用者若在未經法規方明確批准的情況下擅自改裝本機，可能會因此而喪失其操作權限。

2 您的聲霸

恭喜您選購本產品，歡迎光臨 Philips！如欲充分享用 Philips 提供的支援，請於 www.philips.com/support 註冊您的聲霸。

包裝盒內物品

檢查並識別套件中的物品：

- 聲霸 1 個
- 無線重低音喇叭 1 個
- 遙控器 1 個
- 電源線* 4 條
- 掛牆套件 1 個
(掛牆托架 2 個、螺釘 2 顆、銷釘 2 顆)
- 快速入門指南/保固卡/安全說明書/
掛牆模板 1 個

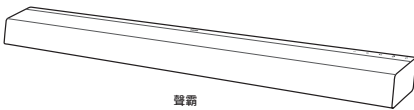

聲霸



遙控器

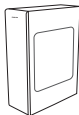

無線重低音喇叭



快速入門指南



2 X

電源線*

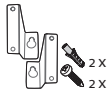

掛牆托架
膠套

螺釘 (用於牆壁)

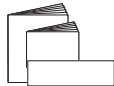

保固卡
安全說明書
掛牆模板

- * 電源線數量和插頭類型因地區而異。
- 本使用者手冊中顯示的圖像、插圖和繪圖僅供參考，實際產品的外觀可能有所不同。

主機

本節概述了主機。

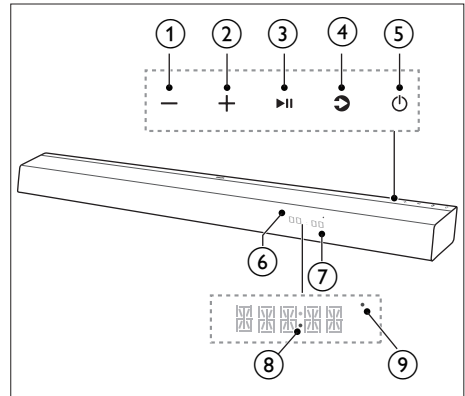

- ① - (音量) 按鈕
減小音量。
- ② + (音量) 按鈕
增大音量。
- ③ ▶|| (播放/暫停) 按鈕
開始、暫停或恢復播放。
- ④ ⏮ (來源)/藍牙配對按鈕
 - 選擇聲霸的輸入來源。
 - 按住該按鈕，可在藍牙模式下啟用配對功能或斷開現有已配對的藍牙裝置。
- ⑤ ⏻ (待命-開啟) 按鈕

電源狀態	動作	功能
開啟		• 追蹤來源狀態
半待命	按下 ⏻ 按鈕一次	• Wi-Fi 仍處於開啟狀態。 • 它仍支援 Play-Fi 和 Airplay2。
生態待命	按住 ⏻ 按鈕 5 秒	• Wi-Fi 關閉。 • 產品進入低功耗模式。 • 重新啟動系統將花費相對較長的時間。

- ⑥ 顯示面板
- ⑦ 遙控器傳感器
- ⑧ 電源 LED
- ⑨ Wi-Fi LED 指示燈 (黃色)

LED 狀態	狀態
閃爍	Wi-Fi 接入點 (AP) 模式
閃爍兩次	Wi-Fi 安全防護設定 (WPS) 模式
常亮	連接成功/配對成功

- ⑤ HDMI 輸出 (eARC/ARC)
連接到電視上的 HDMI 輸入。
- ⑥ HDMI 1 / HDMI 2
連接到電視上的 HDMI 輸入。
- ⑦ 交流~ 插座
連接到電源。
- ⑧ 掛牆托架插槽

無線重低音喇叭

本節概述了無線重低音喇叭。

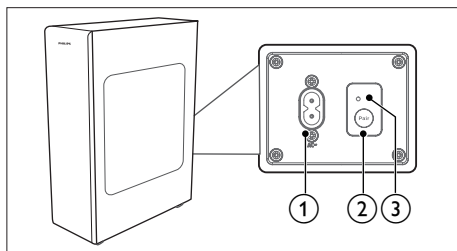

- ① 交流~ 插座
連接到電源。
- ② 配對按鈕
按住該按鈕進入重低音喇叭的配對模式。
- ③ 重低音喇叭指示燈
根據無線重低音喇叭指示燈確定狀態。

LED 狀態	狀態
快速閃爍	重低音喇叭處於配對模式
常亮	連接成功/配對成功
緩慢閃爍	連接/配對失敗

接口

本節概述了聲霸上的可用接口。

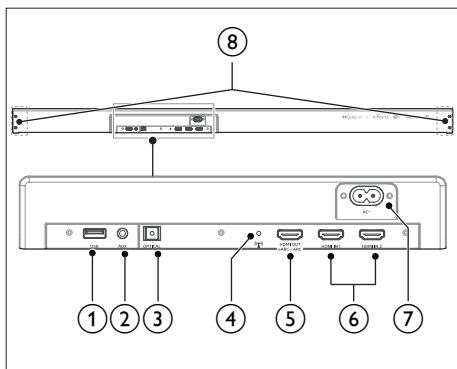

- ① USB
 - 來自 USB 儲存裝置的音訊輸入。
 - 升級本產品的軟體。
- ② AUX
來自 MP3 播放機等裝置的音訊輸入 (3.5mm 插孔)。
- ③ OPTICAL
連接到電視或數位裝置上的光纖音訊輸出。
- ④ (Wi-Fi 設定) 按鈕
 - 觸發 Play-Fi 的 Wi-Fi 設定。
 - 按住該按鈕 3 秒鐘以啟用 Wps 模式。
 - 按住該按鈕 8 秒鐘以啟用 AP 模式。

遙控器

本節概述了遙控器。

① ⓪ (待命 - 開)

電源狀態	動作	功能
開啟		<ul style="list-style-type: none">追蹤來源狀態
半待命	按下 ⓪ 按鈕一次	<ul style="list-style-type: none">Wi-Fi 仍處於開啟狀態。它仍支援 Play-Fi 和 Airplay2。
生態待命	按住 ⓪ 按鈕 5 秒	<ul style="list-style-type: none">Wi-Fi 關閉。產品進入低功耗模式。重新啟動系統將花費相對較長的時間。

② ↻ (來源)

- 選擇聲霸的輸入來源。
- 按住該按鈕，可在藍牙模式下啟用配對功能或斷開現有已配對的藍牙裝置。

③ Ⓜ (Dolby)

開啟/關閉 Dolby。

④ ⓧ (靜音)

靜音或恢復音量。

⑤ ⏮ ⏪ ⏩ ⏭ (播放/暫停)

- 於 USB / 藍牙 / PLAY-Fi 模式下開始、暫停或恢復播放。
- 確認選擇。

⑥ ⏪ ⏩ ⏮ ⏭ (游標)

⏪ / ⏩ (上一步/下一步)

- 於 USB / 藍牙 / PLAY-Fi 模式下跳至上一或下一曲目。
- 在功能表結構中向左/向右導覽。

⏮ / ⏭

- 在功能表結構中向下/向上導覽。

⑦ ⚙ (功能表)

進入設定功能表。

⑧ ⬅ (後面)

- 返回上一功能表。結束功能表。
- 按住該按鈕 10 秒鐘以將聲霸的 Wi-Fi 設定重設為出廠設定值。

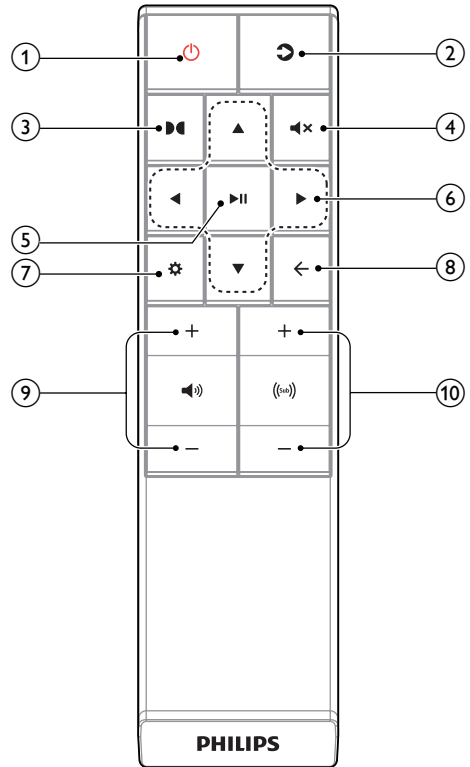

⑨ ⓧ +/- (聲霸的音量)

增大/減小聲霸的音量。

⑩ Ⓜ +/- (重低音喇叭的音量)

增大/減小重低音喇叭的音量。

準備遙控器

- 隨附的遙控器允許從遠處操作本機。
- 即使遙控器在 19.7 英尺 (6 公尺) 的有效範圍內操作，若本機和遙控器之間有任何障礙物，亦可能無法操作遙控器。
- 若遙控器在其他產生紅外線的產品附近操作，或者其他使用紅外線的遙控裝置在本機附近使用，則可能無法正常操作。相反，其他產品可能無法正常操作。

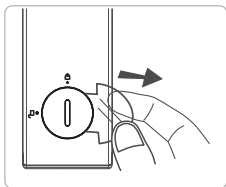

首次使用：

本機預裝有 CR2025 鋰電池。取下保護片以啟用遙控器電池。



更換遙控器電池

遙控器需要 CR2025, 3V 鋰電池。

- 1 使用工具 (如鈕扣電池/硬幣) 卡住電池盒蓋的凹槽, 然後逆時針旋轉至  (解鎖)。
- 2 取下蓋子中的舊電池, 裝上新的 CR2025 電池, 並注意正確的極性 (+/-)。
- 3 使用工具卡住電池倉蓋的凹槽, 然後順時針旋轉至  (鎖定), 將其固定到遙控器中。

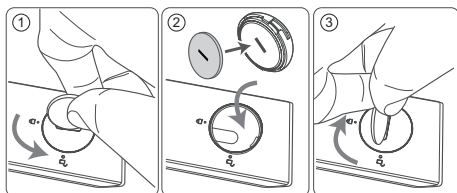

有關電池的注意事項

- 若打算長時間 (超過一個月) 不使用遙控器, 請從遙控器中取出電池以防止其發生洩漏。
- 若電池發生洩漏, 請擦除電池倉內洩漏的物質並更換為新電池。
- 請勿使用任何非指定的電池。
- 請勿拆卸電池或對電池加熱。
- 切勿將電池扔進火中或水中。
- 請勿將電池和其他金屬物件在一起攜帶或存放。否則可能導致電池短路、洩漏或爆炸。
- 除非確認為充電電池, 否則切勿給電池充電。

放置

將重低音喇叭放置在距聲霸至少 1m (3') 的位置, 並且距牆壁至少 10cm。

為了獲得最佳效果, 請如下所示放置重低音喇叭。

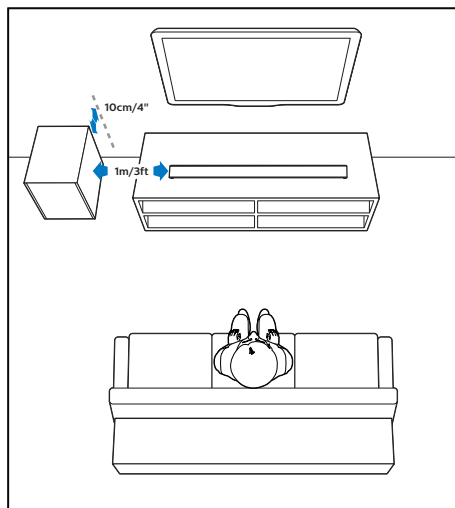

掛牆安裝

附註

- 掛牆安裝不當可能導致事故、傷害或損壞。如有任何疑問，請聯絡您所在國家的客戶關懷部門。
- 在掛牆安裝之前，確保牆壁可以支撐起聲霸的重量。
- 掛牆安裝之前，無需取下聲霸底部的橡膠墊，否則無法將橡膠墊裝回。
- 根據安裝聲霸的牆壁類型，確保使用合適長度和直徑的螺釘。
- 請檢查聲霸背面的 USB 連接埠是否已連接到 USB 裝置。如果發現所連接的 USB 裝置會影響掛牆安裝，則需要使用其他大小合適的 USB 裝置。

螺釘長度/直徑

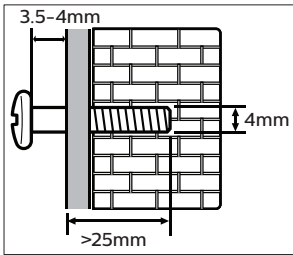

建議的掛牆安裝高度

建議您在掛牆安裝聲霸之前先安裝電視。預先安裝電視後，將聲霸掛牆安裝在距電視底部 50mm/2.0" 的位置。

1 在牆上鑽兩個平行的孔 (根據牆壁類型，各為 \varnothing 3-8mm)。

↳ 孔之間距為：

- 856mm / 33.7" (TAB8405 / TAB8505)
- 1017mm / 40" (TAB8805)
- 1076mm / 42" (TAB8905)

- ↳ 您可以使用隨附的掛牆模板來幫助在牆上定位鑽孔。
- ↳ 將銷釘和螺釘固定在孔中。

2 從主機上取下螺釘 (4 顆)。

- ↳ 使用從主機上取下的螺絲，將掛牆托架 (2 個) 安裝到主機上。

3 將聲霸懸掛在緊固螺釘上。

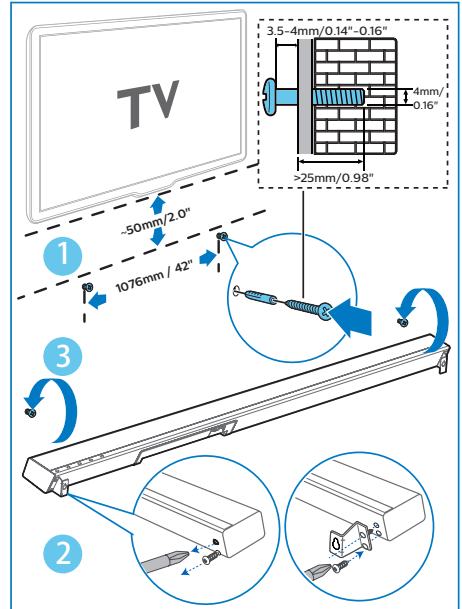

3 連接

本節幫助您將聲霸連接至電視和其他裝置，然後進行設定。

欲知聲霸和配件基本連接的資訊，請參閱快速入門指南。

附註

- 欲知標識和電源額定值，請參閱產品背面或底部的銘牌。
- 在進行或變更任何連接之前，請確保所有裝置都與電源插座斷開連接。

Dolby Atmos®

Dolby Atmos 透過在三維空間中傳遞聲音以及憑藉 Dolby 聲音的極致豐富度、清晰度和力量，為您提供沉浸式聆聽體驗。

如需更多資訊，請造訪 dolby.com/technologies/dolby-atmos

對於使用 Dolby Atmos®

Dolby Atmos® 僅在 HDMI ARC/eARC 模式下提供。如需連接的詳情，請參閱〈[HDMI 連接](#)〉。

- 1 如欲在 HDMI 1 / HDMI 2 / HDMI ARC 模式下使用 Dolby Atmos®，您的電視必須支援 Dolby Atmos®。
- 2 確保所連接的外部裝置（例如，藍光 DVD 播放機、電視等）的數位音訊輸出中已為位元流選擇「無編碼」。
- 3 在輸入 Dolby Atmos / Dolby Digital / PCM 格式時，聲霸將顯示 DOLBY ATMOS / DOLBY AUDIO / PCM AUDIO / DOLBY SURROUND。

附註

- 只有在聲霸透過 HDMI 2.0 纜線連接到來源時，才能獲得完整的 Dolby Atmos 體驗。
- 透過其他方法（例如，數位光纖纜線）連接後，聲霸仍可工作，但這些方法無法支援所有 Dolby 功能。有鑑於此，我們的建議是透過 HDMI 連接，確保實現完整的 Dolby 支援。

連接至 HDMI 插口

某些 4K HDR 電視需要為 HDR 內容接收完成 HDMI 輸入或圖片設定。如需 HDR 顯示的更多設定詳情，請參閱電視的使用手冊。

選項 1: eARC/ARC (音訊回傳通道)

您的聲霸支援帶音訊回傳通道 (eARC/ARC) 的 HDMI。如果您的電視符合 HDMI ARC，可使用單條 HDMI 纜線透過聲霸聽到電視音訊。

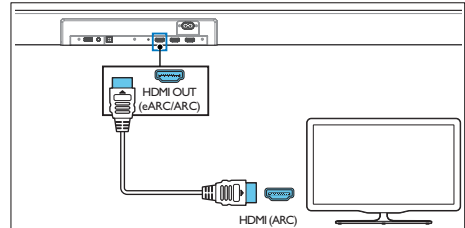

- 1 在電視上，開啟 HDMI-CEC 操作。欲知詳情，請參閱電視使用者手冊。
 - 電視上的 **HDMI ARC** 接口可能標得有所不同。欲知詳情，請參閱電視使用者手冊。
- 2 使用高速 HDMI 纜線，將聲霸上的 **HDMI 輸出 (eARC/ARC)** 至電視的接口連接至電視上的 **HDMI ARC** 接口。

附註

- 您的電視必須支援 HDMI-CEC 和 ARC 功能。HDMI-CEC 和 ARC 必須設定為 On (開)。
- HDMI-CEC 和 ARC 的設定方法視乎電視而不同。欲知 ARC 功能的詳情，請參閱電視使用者手冊。
- 確保使用可支援 ARC 功能的 HDMI 纜線。

選項 2: 標準 HDMI

如果您的電視與 HDMI ARC 不相容，請透過標準 HDMI 連接將聲霸連接到電視。

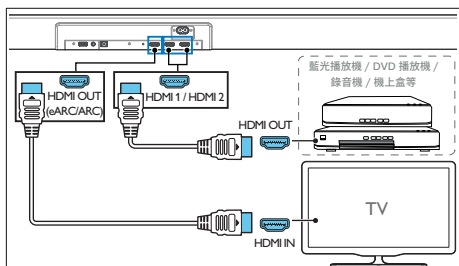

- 1 使用 HDMI 纜線，將聲霸的 HDMI 輸入 (1 或 2) 插口連接到外部裝置 (如遊戲機、DVD 播放機和藍光播放機)。
- 2 使用 HDMI 纜線，將聲霸的 HDMI 輸出 (eARC/ARC) 插口連接到電視的 HDMI 輸入插口。

連接至光纖插口

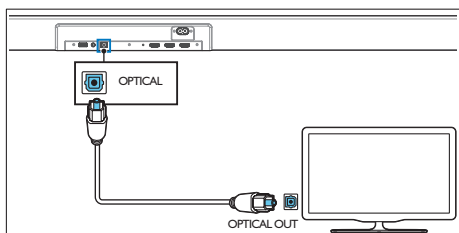

- 1 使用光纖纜線，將聲霸上的光纖接口連接到電視或其他裝置上的光纖輸出接口。
 - 數位光纖接口可能標有 SPDIF 或 SPDIF 輸出。

連接至 AUX 插口

- a. 使用 3.5mm 轉 3.5mm 音訊纜線
 - 使用 3.5mm 轉 3.5mm 音訊纜線 (未附帶)，將電視的耳機插口連接到本機的 AUX 插口。

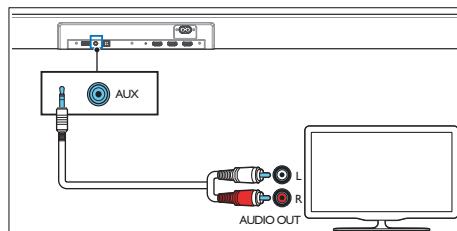
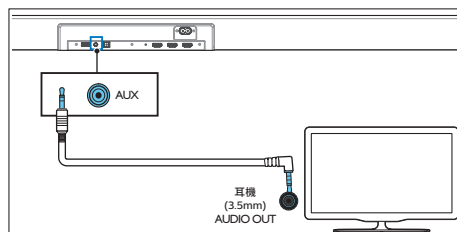

- b. 使用 RCA 轉 3.5mm 音訊纜線
 - 使用 RCA 轉 3.5mm 音訊纜線 (未附帶)，將電視的音訊輸出插口連接到本機的 AUX 插口。

連接電源

- 在連接交流電源線之前，請確保已完成所有其他連接。
- 存在產品損壞的風險！**確保電源電壓與本機背面或底部印製的電壓相符。

- 將電源線連接到本機的交流~插座，然後插入電源插座
- 將電源線連接到重低音喇叭的交流~插座，然後插入電源插座。

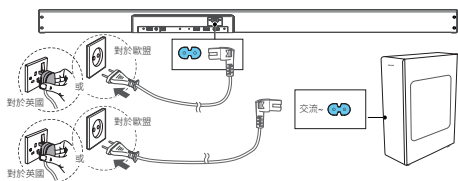

* 電源線數量和插頭類型因地區而異。

與重低音喇叭配對

自動配對

將聲霸和重低音喇叭插入電源插座，然後按下本機或遙控器上的電源按鈕以將本機切換到**開啟**模式。重低音喇叭和聲霸將自動配對。

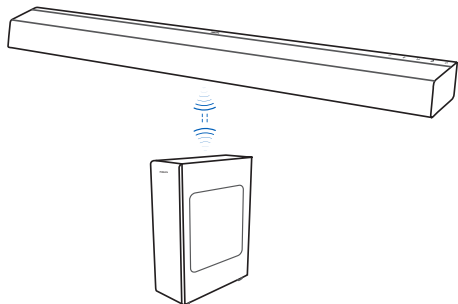

↳ 根據無線重低音喇叭指示燈確定狀態。

LED 狀態	狀態
快速閃爍	重低音喇叭處於配對模式
常亮	連接成功/配對成功
緩慢閃爍	連接/配對失敗

提示

- 除手動配對外，請勿按重低音喇叭背面的「配對」按鈕。

手動配對

如果無法聽到無線重低音喇叭發出的音訊，請手動配對重低音喇叭。

- 再次從電源插座上拔下兩個裝置的插頭，然後在 3 分鐘後重新插入。
- 按住重低音喇叭後側的**配對**按鈕 5 秒鐘；
 - ↳ 重低音喇叭上的「配對」指示燈將快速閃爍。
- 按住本機或遙控器上的 **⏻** 5 秒鐘，將本機切換到生態待命模式
- 然後按本機或遙控器上的 **⏻** 按鈕以開啟本機。
 - ↳ 重低音喇叭上的**配對**指示燈將在配對成功後恆亮。
- 若配對指示燈仍在閃爍，請重複步驟 1-3。

提示

- 重低音喇叭應位於開放區域距聲霸 6 公尺的範圍內（越接近越好）。
- 移除重低音喇叭和聲霸之間的任何物件。
- 若無線連接再次失敗，請檢查該位置週圍是否存在衝突或強干擾（例如來自電子裝置的干擾）。移除這些衝突或強干擾並重複以上程序。

連接到 Wi-Fi (無線操作)

(適用於 iOS 和 Android 版本)

透過將本機和手機、平板電腦(如 iPad、iPhone、iPod touch、Android 手機等)連接到同一個 Wi-Fi 網路,便可使用 DTS Play-Fi 支援的 Philips Sound 應用程式來控制聲霸,以便收聽音訊檔案。

- 1 將手機或平板電腦連接到要連接聲霸的同一個 Wi-Fi 網路。
- 2 在手機或平板電腦上下載並安裝 DTS Play-Fi 支援的 Philips Sound 應用程式。



- 確保您的路由器已開啟並正常工作。
- 3 按住後箱體上的 (Wi-Fi) 按鈕 8 秒鐘,以觸發 Wi-Fi 連線。
 - ↳ 直到喇叭發出第二聲聲音,然後鬆開按鈕。
 - 4 等到前箱體上的 Wi-Fi 指示燈從快速閃爍變為緩慢跳動時,當開始緩慢跳動時,表明喇叭正在進入 Wi-Fi 設定模式。
 - 5 啟動 DTS Play-Fi 支援的 Philips Sound 應用程式。請遵循應用程式中的說明,將本產品連線到您的 Wi-Fi 網路。

附註

僅適用於 iOS 版本

iPhone 使用的 Wi-Fi 網路應暫時切換到 Play-Fi 裝置 AP,然後重新啟動 Philips Sound 應用程式以完成產品的 Wi-Fi 設定。請參閱以下步驟:

- 移至「設定」。
- 選擇 Wi-Fi 設定。



- 在 Wi-Fi 設定中選擇 Play-Fi 裝置。
- 返回 Philips Sound 應用程式以繼續設定。



- 6 成功建立 Wi-Fi 連線後,前箱體上的 Wi-Fi 指示燈將停止跳動並變為常亮。在 Wi-Fi 網路上設定本產品後,您可以從同一網路上的任何智慧型手機或平板電腦進行控制。
 - ↳ 當使用應用程式播放音樂時,顯示面板將顯示 PLAY-FI。
- 7 連線後,您可變更裝置名稱。提供幾個名稱供選擇,亦可在名稱清單末尾選擇「自訂名稱」來建立您自己的名稱。否則,將採用預設名稱。

- 8 連線後，本產品可能執行軟體更新。首次設定時，請升級到最新軟體。軟體升級可能需要幾分鐘。更新過程中，請勿拔下喇叭插頭、關閉裝置或離開網路。

AirPlay 設定

使用 AirPlay 來設定 iOS 裝置 (iOS7 或更高版本) 和聲霸的 Wi-Fi 連線。

- 1 iOS 裝置：設定 > Wi-Fi > 選擇家用網路 [Play-Fi 裝置 (xxxxxx)]
- 2 啟動 DTS Play-Fi 支援的 Philips Sound 應用程式。請遵循應用程式中的說明，將本產品連線到您的 Wi-Fi 網路。
 - ↳ 成功建立 Wi-Fi 連線後，前箱體上的 Wi-Fi 指示燈將停止跳動並變為常亮。在 Wi-Fi 網路上設定本產品後，您可以從同一網路上的任何智慧型手機或平板電腦進行控制。
 - ↳ 當使用應用程式播放音樂時，顯示面板將顯示 PLAY-Fi。
- 3 連線後，您可變更裝置名稱。提供幾個名稱供選擇，亦可在名稱清單末尾選擇「自訂名稱」來建立您自己的名稱。否則，將採用預設名稱。
- 4 連線後，本產品可能執行軟體更新。首次設定時，請升級到最新軟體。軟體升級可能需要幾分鐘。更新過程中，請勿拔下喇叭插頭、關閉裝置或離開網路。

附註

- 連線後，產品可能執行軟體更新。初始設定後需要升級。如不升級，則部份產品功能不可用。
- 如果首次設定不成功，請按住聲霸上的 Wi-Fi 按鈕 8 秒鐘，直到聽到第二聲聲音，並且 Wi-Fi 指示燈變為緩慢跳動。重設 Wi-Fi 連線，重新啟動應用程式，然後再次開始設定。
- 如果要從一個網路變更為另一個網路，您需要再次設定連線。按住聲霸上的 (Wi-Fi) 按鈕 8 秒鐘以重設 Wi-Fi 連線。

WPS 模式

如果您的路由器具有 Wi-Fi 安全防護設定 (WPS)，則可以設定連線而無需輸入密碼。

- 1 按住 Wi-Fi 按鈕 4 秒。您會聽到一聲提示音，Wi-Fi 指示燈將開始閃爍兩次。
 - 2 按路由器上的 WPS 按鈕。按鈕通常標有此 WPS 標誌。
- 
- 3 遵循 DTS Play-Fi 支援的 Philips Sound 應用程式中的說明開始配對。

附註

- WPS 不是所有路由器上的標準功能。如果您的路由器沒有 WPS，請使用標準 Wi-Fi 設定。
- 如果要退出 WPS 模式，請按一次 (Wi-Fi) 按鈕，否則將在 2 分鐘後自動結束。

4 使用聲霸

本節將幫助您使用聲霸播放來自所連裝置的音訊。

在開始之前

- 進行快速入門指南和使用者手冊中所述的必要連接。
- 將聲霸切換到其他裝置的正確來源。

開啟和關閉

- 首次將本機連接到電源插座時，本機將處於待命模式。待命指示燈將點亮白色。

電源狀態	動作	功能
開啟		<ul style="list-style-type: none">• 追蹤來源狀態
半待命	按下  按鈕一次	<ul style="list-style-type: none">• Wi-Fi 仍處於開啟狀態。• 它仍支援 Play-Fi 和 Airplay2。
生態待命	按住  按鈕 5 秒	<ul style="list-style-type: none">• Wi-Fi 關閉。• 產品進入低功耗模式。• 重新啟動系統將花費相對較長的時間。

自動待命

如果電視或外部裝置斷開連接(或 USB、藍牙、Play-Fi 功能位元播放暫停)並關閉，則本機將在大約 15 分鐘後自動進入待命模式。

- 如欲完全關閉本機，請從電源插座上拔下電源插頭。
- 不使用時，請完全關閉本機以節省能源。

選擇模式

- 1 反復按本機或遙控器上的  按鈕，以選擇 AUX、OPTICAL、HDMIeARC/ARC、HDMI1、HDMI 2、藍牙、USB 模式。
 - ↳ 所選模式將在顯示螢幕上顯示。
 - ↳ Play-Fi 不是可選來源。Play-Fi 需要直接由應用程式控制。

調節音量

調節聲霸的音量

- 1 按  +/- (音量) 以增大或減小音量。
 - 欲使聲音靜音，請按靜音。
 - 欲恢復聲音，請再次按靜音，或按 Vol+/Vol- (音量)。

調節重低音喇叭的音量

- 1 按  +/- (重低音喇叭) 以增大或減小重低音喇叭的音量。

Dolby 聲音模式

使用 Dolby 聲音模式體驗沉浸式音訊體驗。

- 1 按遙控器上的  按鈕以開啟或關閉 Dolby 模式。
 - 開啟：建立 Dolby 聆聽體驗。
 - 關閉：雙聲道立體聲。最適合聆聽音樂。

原廠重設

將裝置重設為預設設定

- 在待命模式下，依次按遙控器上的 [▶、◀、音量-] 按鈕，顯示螢幕上將顯示「RESET」(重設)，以重設主機的出廠預設設定值。
- 設定為「開」，按住 ◀ 按鈕直到顯示螢幕上顯示「RESET」(重設)，以將 Wi-Fi 模組重設為出廠預設設定值。

設定功能表

透過本機可以配置進階設定，向您提供更好的體驗。

- 按遙控器上的 ⚙️ (功能表) 按鈕以開啟功能表。
- 使用遙控器上的 ▼/▲ (向下 / 向上) 選擇內容。

顯示 ⚙️	描述
EQ	選擇等化器 (EQ) 效果
BASS	調節低音電平。
TREBLE	調節高音電平。
AV SYNC	設定音訊延遲
CENT	調節中央聲道音量 (僅限 TAB8805-TAB8905)
TOP	調節頂置聲道音量 (僅限 TAB8905)
Brightness	設定顯示亮度
DISPLAY	自動關閉顯示
KEY TONE	開啟/關閉按鍵音

- 按下 ▶|| (Enter) 以確認您的選擇。
- 使用游標 ◀/▶ (向左/向右) 變更每個設定的初始值
- 按下 ▶|| (Enter) 以確認您的選擇。

- 如欲返回至上一螢幕/結束設定，請按 ◀ (返回)。
- 如果在 5 秒鐘內未按任何按鈕，系統將自動結束功能表。

EQ

選擇預定義的聲音模式以適合您的視訊和音樂：
MOVIE, MUSIC, VOICE, SPORT, CUSTOM。

- MOVIE:** 建立環繞聲聆聽體驗。最適合看電影。
- MUSIC:** 建立雙聲道或多聲道立體聲。最適合聆聽音樂。
- VOICE:** 營造出使人聲聽起來更清晰、更出色的聲音效果。
- SPORT:** 營造出彷彿在體育場觀看體育比賽的氛圍。
- CUSTOM:** 根據您的喜好自訂聲音。需要透過 Fine Tune 應用程式進行設定。
↳ 依預設，等化器設定為電影。

BASS/TREBLE

調節低音/高音電平。

- ↳ BAS -5 ~ BAS +5
- ↳ TRB -5 ~ TRB +5
- ↳ 依預設，低音/高音設定為 0。

AV SYNC

設定音訊延遲。

- 視訊圖像處理，有時比處理音訊訊號所需的時間更長。這被稱為「延遲」。音訊延遲功能旨在糾正此延遲。
- 設定僅為目前播放模式而提供的音訊延遲。(如 HDMI ARC 音訊延遲模式中提供的，延遲模式僅對 HDMI ARC 有效)。
↳ AV00 ~ AV200
↳ 依預設，音訊延遲設定為 00。

CENT (CENTER)

(僅限於 TAB8805、TAB8905)

調節中央聲道音量

- ↳ CTR -5 ~ CTR +5
- ↳ 依預設，中置聲道音量設定為 0。

TOP (僅限於 TAB8905)

調節頂置聲道音量

- ↳ TOP +5 ~ TOP -5
- ↳ 依預設，頂置聲道的聲音設定為 0。

DIM

設定顯示亮度。

- ↳ DIM 03、DIM 02、DIM 01
- ↳ 依預設，調光器設定為 DIM 03。

DISPLAY

設定為在無使用者操作時 3 秒鐘閒置後自動關閉顯示螢幕 (Wi-Fi LED 指示燈除外)。

- ↳ 開啟：設定為顯示開啟
- ↳ 關閉：設定為顯示關閉
- ↳ 依預設，顯示螢幕設定為「開」。



KEY TONE

開啟/關閉按鍵音

- ↳ 開啟：設定為「開」
- ↳ 關閉：設定為「關」
- ↳ 依預設，按鍵音設定為關閉。

藍牙操作

透過藍牙，將聲霸與您的藍牙裝置（如 iPad、iPhone、iPod touch、Android 手機或筆記型電腦）連接，然後可透過聲霸聆聽儲存於裝置上的音訊檔案。

- 1 反復按本機或遙控器上的  按鈕，以將聲霸切換到藍牙模式。
 - ↳ 顯示面板上顯示 **NO BT** (無藍牙)。
- 2 在藍牙裝置上，打開藍牙，搜尋並選擇 **Philips TAB8805** 以開始連接 (如需了解藍牙啟用方法，請參閱藍牙裝置的使用者手冊)。
- 3 請稍候，直到聽到聲霸的語音提示。
 - ↳ 如果連線成功，則 **BT** (藍牙) 將於顯示面板上顯示。
- 4 選擇並播放藍牙裝置上的音訊檔案或音樂。
 - 在播放期間，如果有來電，音樂播放將暫停。通話結束後繼續播放。
 - 如果藍牙裝置支援 AVRCP 設定檔，可以在遙控器上按 ◀/▶ 跳到某個曲目，或者按  暫停/繼續播放。
- 5 若要結束藍牙，請選擇其他來源。
 - 當切換回到藍牙模式時，藍牙連接保持使用中狀態。
 - 如果要將聲霸與其他藍牙裝置連接，請按住遙控器上的  以斷開目前連接的藍牙裝置。

附註

- 一個藍牙裝置，其支援藍牙設定檔 A2DP、AVRCP，藍牙版本為 4.2 + EDR。
- 聲霸與藍牙裝置之間的最大操作範圍約為 10 公尺 (30 英尺)。
- 不能保證與所有藍牙裝置相容。
- 音樂串流可能被裝置和聲霸之間的障礙物中斷，例如牆壁、覆蓋裝置的金屬外殼，或者附近以相同頻率操作的其他裝置。

AUX / OPTICAL / HDMI ARC 操作

確保本機已連接到電視或音訊裝置。

- 1 反復按本機或遙控器上的  按鈕，以選擇 AUX、OPTICAL、HDMI eARC/ARC、HDMI 1、HDMI 2 模式。
- 2 直接操作音訊裝置的播放功能。
- 3 按音量+/- 按鈕以將音量調節到所需的水平。

提示

- 在 OPTICAL/HDMI ARC 模式下，若本機沒有發出聲音且狀態指示燈在閃爍，則可能需要要在電視、DVD 或藍光播放機等來源裝置上啟用 PCM 或 Dolby 數位訊號輸出。
- 本機可能無法解碼來自輸入來源的所有數位音訊格式。在此情況下，本機將靜音。這並不是缺陷。確保將輸入來源（如電視、遊戲機、DVD 播放機等）的音訊設定為帶 HDMI 1 / HDMI 2 / HDMI ARC / Optical 輸入的 PCM 或 Dolby Digital（請參閱輸入來源裝置的使用者手冊，了解其音訊設定詳情）。
- 在 HDMI 模式下，當輸入 DOLBY ATMOS 音訊格式時，聲霸顯示螢幕上將顯示 DOLBY ATMOS。
- 當輸入 DOLBY DIGITAL 音訊格式時，如果開啟環繞聲，則回音壁顯示螢幕將顯示 DOLBY SURROUND；如果關閉環繞聲，則顯示 DOLBY AUDIO。
- 當輸入 PCM 音訊格式後，聲霸顯示螢幕將顯示 PCM AUDIO。
- 當輸入非 PCM 或 DOLBY DIGITAL 音訊格式時，如果本機沒有聲音輸出，顯示螢幕將顯示 ERROR（錯誤）。

USB 操作

在 USB 儲存裝置（如 MP3 播放機和 USB 快閃記憶體等）上欣賞音訊。

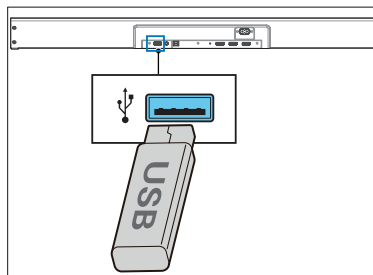

- 1 插入 USB 裝置。



- 2 反復按本機或遙控器上的  按鈕，以選擇 USB 模式。

- 3 播放期間：

按鈕 動作

- | | |
|---|-------------|
|  | 開始、暫停或恢復播放。 |
|  | 跳到上一或下一曲目。 |

提示

- 本產品可能與某些類型的 USB 儲存裝置不相容。
- 如果使用 USB 延長纜線、USB 集線器或 USB 多功能讀卡器，則可能無法識別 USB 儲存裝置。
- 讀取檔案期間請勿取下 USB 儲存裝置。
- 本機可支援最大 32 GB 記憶體的 USB 裝置。
- 本機可播放 MP3 / WAV / FLAC。
- 支援 USB 連接埠：5V === 500mA。

聆聽 Spotify

將您的手機、平板電腦或電腦用作 Spotify 的遙控器。請瀏覽 spotify.com/connect 了解方法。

升級韌體

若要獲得最佳功能和支援，請使用最新的韌體版本更新您的產品。

選項 1:

透過 Philips Sound 應用程式更新韌體 (設定 > PS Fine Tune)

MCU 和 DSP 的韌體可透過 Philips Sound 應用程式支援的 DTS Play-Fi 升級到最新版本。請進入設定功能表，然後選擇 PS Fine Tune 選項進行查看。如果升級已發佈，則可按升級圖示以自動進行。

本產品連接至 Wi-Fi 後，可接收線上韌體更新。一律使用最新的韌體版本進行升級，以提高該產品的效能。

選項 2:

透過 USB 更新韌體

- 1 確認 www.philips.com/support 上是否有最新的韌體版本。搜尋您的型號，然後按一下「軟體和驅動程式」。
- 2 將韌體下載到 USB 快閃磁碟機。
- 3 請遵循說明進行韌體升級。

5 產品規格

附註

- 規格和設計如有變更，恕不另行通知。

藍牙/無線

- 藍牙設定檔：A2DP、AVRCP
- 藍牙版本：4.2 + EDR
- 頻帶/輸出功率：
2400MHz ~ 2483.5MHz / ≤ 5dBm
- 2.4G 無線頻率範圍/輸出功率：2400MHz ~ 2483MHz / ≤ 6dBm

受支援的網路

- WiFi IEEE 802.11a/b/g/n/ac 無線頻帶 (Wi-Fi) / 無線電頻率功率發射
2.4G Wi-Fi: 2400MHz ~ 2483.5MHz / ≤ 20dBm
5.1G Wi-Fi: 5150MHz ~ 5350MHz / ≤ 20dBm
5.8G Wi-Fi: 5725MHz ~ 5850MHz / ≤ 14dBm

主機

- 電源：100-240V ~ 50/60Hz
- 輸出功率：180W
- 功耗：35 W
- 待命功耗：< 0.5W
- USB：5V = 500mA
- 頻率響應：190Hz - 20KHz
- 音訊輸入靈敏度 (AUX)：500mV
- 喇叭阻抗：8Ω x 2 + 8Ω
- 尺寸 (寬x高x深)：1061 x 60 x 110mm
- 重量：3.0kg
- 工作溫度：0°C - 45°C

重低音喇叭

- 電源：100-240V ~ 50-60Hz
- 輸出功率：120W
- 功耗：25W
- 待命功耗：< 0.5W
- 頻率響應：40Hz - 190Hz
- 阻抗：3Ω
- 尺寸 (寬x高x深)：150 x 412 x 310mm
- 重量：5.8kg
- 工作溫度：0°C - 45°C

遙控器

- 距離/角度：6m/30°
- 電池類型：CR2025

受支援的音訊格式

- HDMI eARC/ARC**
Dolby Digital、Dolby Digital plus、Dolby True HD、Dolby Atmos®、LPCM 2ch/Mch、Dolby MAT®
- HDMI IN1/ HDMI IN2**
Dolby Digital、Dolby Digital plus、Dolby True HD、Dolby Atmos®、LPCM 2ch/Mch、Dolby MAT®
- OPTICAL**
Dolby Digital、Dolby Digital plus、LPCM 2ch
- 藍牙**
SBC
- USB**
MP3 / WAV / FLAC
- 視訊**
視訊增強：4K Video Pass-through、Dolby Vision、HDR10、HDR10+、HLG

6 疑難排解

警告

- 觸電危險。切勿拆下產品外殼。

為了保持保固的有效性，請勿嘗試自行維修產品。如果您在使用本產品時遇到問題，請在請求服務之前檢查以下幾點。如果仍有問題，請造訪 www.philips.com/support 獲取支援。

主機

主機上的按鈕不起作用。

- 斷開電源幾分鐘，然後再次連接。

無電源供應

- 確保交流電源線已正確連接。
- 確保交流電源插座有電源供應。
- 按遙控器或聲霸上的待命按鈕，以開啟聲霸。

聲音

聲霸沒有發出聲音。

- 將音訊纜線從聲霸連接至電視或其他裝置。但是，在以下情況下，您不需要單獨的音訊連接：
 - 聲霸和電視透過 HDMI ARC 連接進行連接，或
 - 裝置連接至聲霸上的 HDMI 輸入接口。
- 在遙控器上，選擇正確的音訊輸入。
- 確保聲霸沒有靜音。
- 將本產品重設為其出廠設定（請參閱「套用出廠設定」）。

無線重低音喇叭沒有聲音。

- 手動將重低音喇叭連接到主機。
- 增大音量。按遙控器或聲霸上的增加音量。
- 使用任何數位輸入時，如果沒有音訊：
 - 嘗試將電視輸出設定為 PCM，或
 - 直接連接到您的藍光/其他來源，某些電視未通過數位音訊。

- 您的電視可能設為可變音訊輸出。確認音訊輸出設定設為「固定」或「標準」，而不是「可變」。如需更詳細的資訊，請查閱電視的使用手冊。
- 如果使用藍牙，確保您的來源裝置上的音量已調高並且裝置未靜音。
- 當播放停止並且在 Wi-Fi 模式下沒有聲音時，請檢查您的家用網路是否正常。

聲音失真或迴聲。

- 若您透過本產品從電視播放音訊，請確保電視已靜音。

音訊和視訊未同步。

- 按該按鈕以將音訊與視訊同步。

藍牙

裝置無法與聲霸連接。

- 裝置不支援聲霸所需的相容設定檔。
- 您尚未啟用裝置的藍牙功能。如需瞭解啟用該功能的方式，請參閱裝置的使用者手冊。
- 裝置未正確連接。請正確連接裝置。
- 聲霸已與另一個藍牙裝置連接。斷開所連裝置，然後重試。

來自所連藍牙裝置的音訊播放品質差。

- 藍牙接收效果不佳。將裝置移動到靠近聲霸的位置，或者移除裝置和聲霸之間的任何障礙物。

我在我的藍牙裝置上找不到本機的藍牙名稱

- 確保在您的藍牙裝置上啟用了藍牙功能。
- 將本機與您的藍牙裝置重新配對。

Wi-Fi

無法建立 Wi-Fi 連線。

- 檢查路由器上 WLAN 網路的可用性。
- 將 Wi-Fi 路由器靠近本機放置。
- 確保密碼正確無誤。
- 檢查 WLAN 功能或重新啟動數據機和 Wi-Fi 路由器。

Dolby Atmos

無法實現出色的 Dolby Atmos 效果。

- 對於非 HDMI 連接 (如使用 USB、藍牙、OPTICAL 或音訊輸入)，會產生有限的高度環繞聲效果。有關如何實現最佳 Dolby Atmos 效果的資訊，請參閱〈Dolby Atmos〉一節。

Play-Fi

無法從該應用程式發現支援 Play-Fi 的裝置。

- 確保裝置已連接到 Wi-Fi。

無法播放 Play-Fi 音樂。

- 如果服務提供者終止其服務，則可能無法存取透過裝置提供的某些網路服務或內容。
- 如果首次設定不成功，請關閉 DTS Play-Fi 支援的 Philips Sound 應用程式。重新啟動應用程式。
- 當喇叭設定為「立體聲配對」或「環繞聲」時，需要先在應用程式中斷開喇叭的連接，然後再單獨使用。

遙控器不起作用

- 按下任何播放控制按鈕之前，請先選擇正確的來源。
- 減少遙控器和本機之間的距離。
- 根據指示，使極性 (+/-) 對齊以插入電池。
- 更換電池。
- 將遙控器直接對準本機正面的傳感器。

這是一項 15 分鐘後關機功能，即 ERPII 標準的省電要求之一

- 如果本機的外部輸入訊號電平太低，本機將在 15 分鐘後自動關閉。請增加外部裝置的音量。

重低音喇叭閒置或重低音喇叭的指示燈未點亮

- 請從電源插座上拔下電源線，並在 3 分鐘後再次插入插頭以重設重低音喇叭。

商標



有關 DTS 專利，請造訪 <http://patents.dts.com>。根據 DTS, Inc. 的授權而製造 (適用於總部位於美國/日本/台灣的公司)；或根據 DTS Licensing Limited 的授權而製造 (適用於所有其他公司)。DTS、Play-Fi 和 DTS Play-Fi 標誌是 DTS, Inc. 在美國和其他國家/地區的註冊商標或商標。©2020 DTS, Inc. 保留一切權利。



Wi-Fi CERTIFIED™ 標誌為 Wi-Fi Alliance® 的註冊商標。



Google、Google Play 和 Chromecast built-in 是 Google LLC. 的商標。Google Assistant 在某些國家不提供某些語言版本。



要控制已啟用 AirPlay 2 的喇叭，必須使用 iOS 11.4 或以上版本。「適用於 Apple」徽章之使用表示配件經設計專門用於徽章中標示的技術產品，且已取得 Apple Inc. 在美國和其他國家/地區註冊之商標的認證。

Apple® 和 AirPlay® 是 Apple Inc. 在美國和其他國家/地區註冊的商標。



Spotify 軟體須遵循以下網站的第三方授權：
www.spotify.com/connect/third-party-licenses



術語 HDMI、HDMI High-Definition Multimedia Interface 和 HDMI 標誌是 HDMI Licensing Administrator, Inc. 的商標或註冊商標。

COMPATIBLE WITH



Dolby、Dolby Vision、Dolby Atmos 與雙 D 符號是 Dolby Laboratories Licensing Corporation 的註冊商標。根據 Dolby Laboratories 的授權而製造。保密的未發佈作品。著作權所有 © 2012–2020 Dolby Laboratories。保留所有權利。



Bluetooth® 文字標記和標誌是 Bluetooth SIG, Inc. 的註冊商標。MMD Hong Kong Holding Limited 使用這些標記須遵循授權。其他商標和商品名稱歸其各自擁有者所有。



規格如有變更，恕不另行通知。

請造訪 <https://www.philips.com/support>，取得最新的更新和文件。

Philips 和 Philips 盾狀徽章是 Koninklijke Philips N.V. 的註冊商標，根據授權使用。
本產品係由 MMD Hong Kong Holding Limited 或其關係企業之一製造並負責銷售。
MMD Hong Kong Holding Limited 是本產品相關的保證人。

