

TV

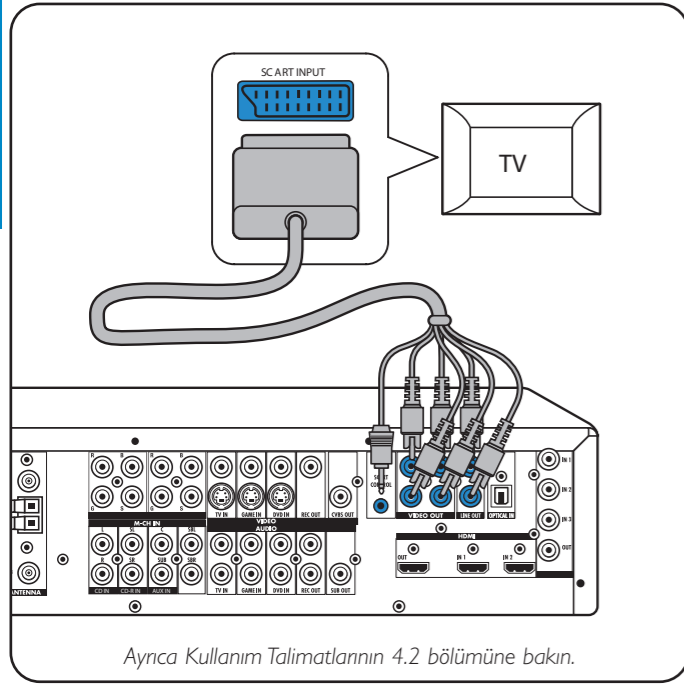

Çok kanallı analog cihaz

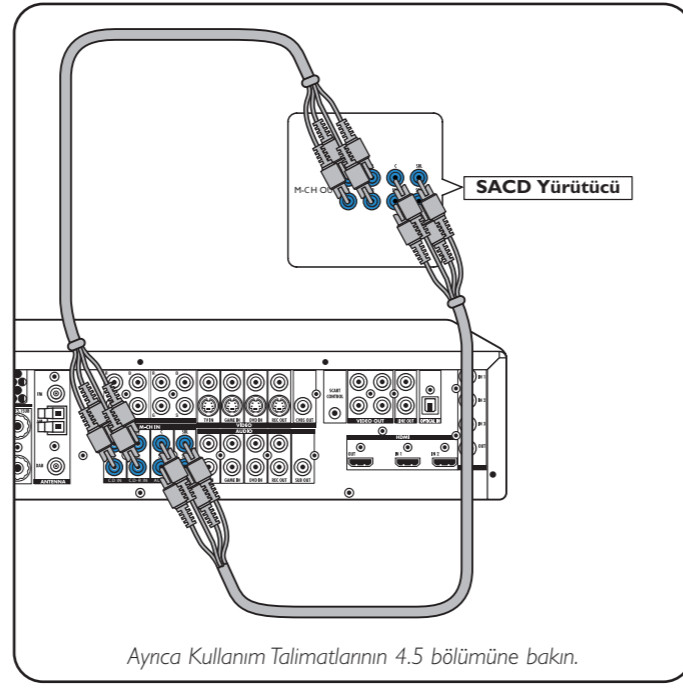

Stereo analog ses cihazı

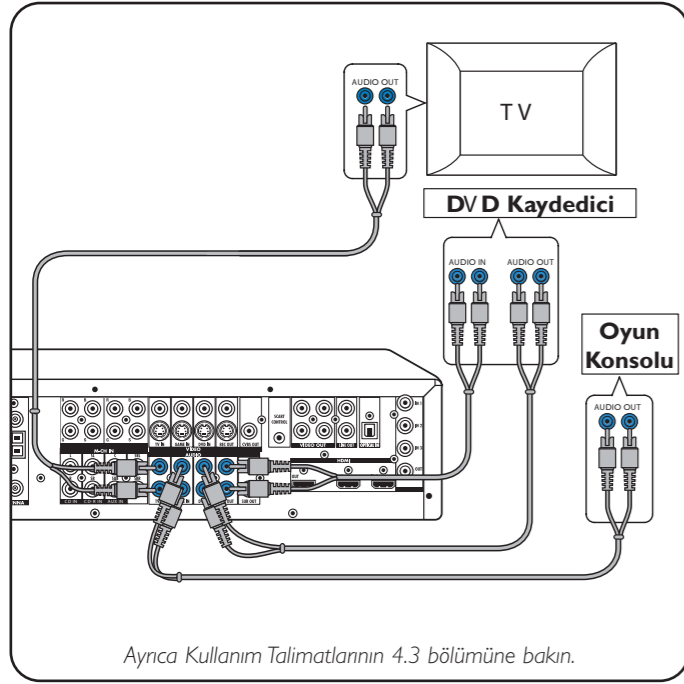

Dijital HDMI cihazı

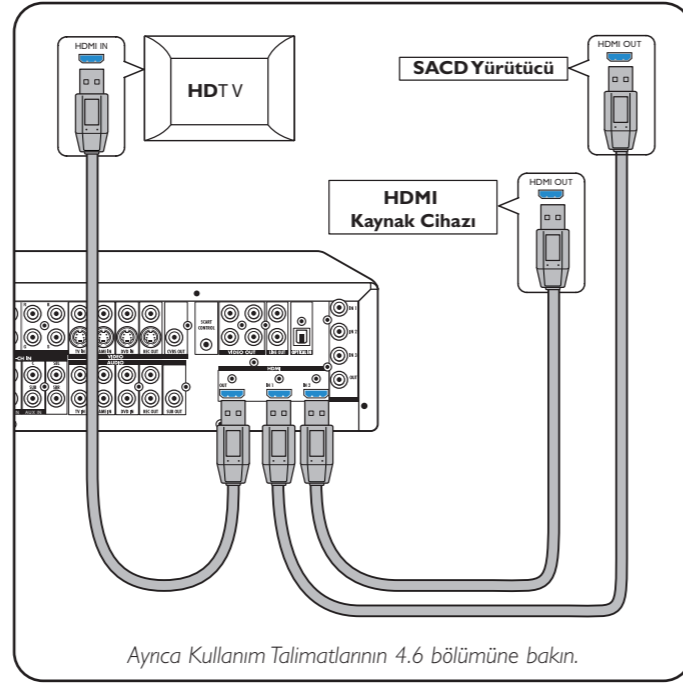

Dijital ses cihazı

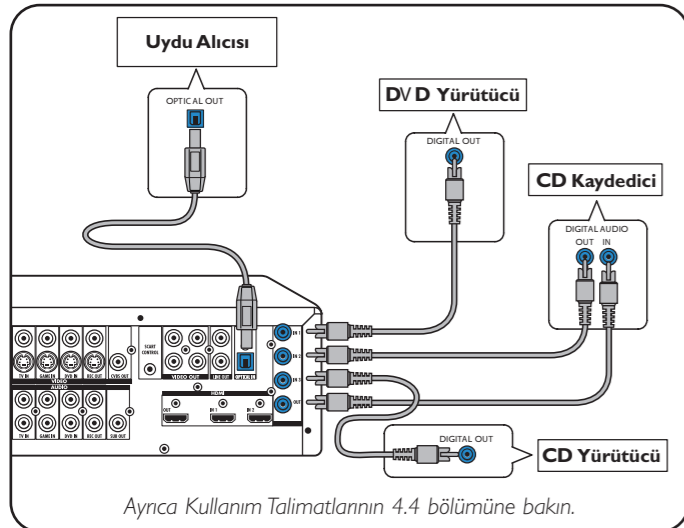

Antenler

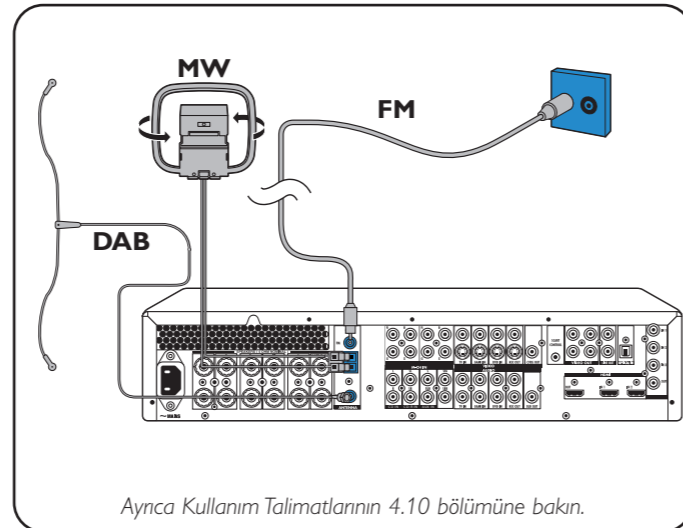

1

Video cihazı
- Scart RGBS

DIGITAL IN 1 ve OPTICAL IN dijital giriş soketleri VIDEO 1 IN ve VIDEO 2 IN için ses girişleri olarak atanmıştır. Bağlı cihazın dijital çıkış vermediği durumlarda cihazla ses bağlantısı için başka (analog) ses giriş soketleri atanmalıdır. Bu konuda bilgi için bkz: 'Hazırlık ve kurulum', 'Giriş soketlerini yeniden atama'.

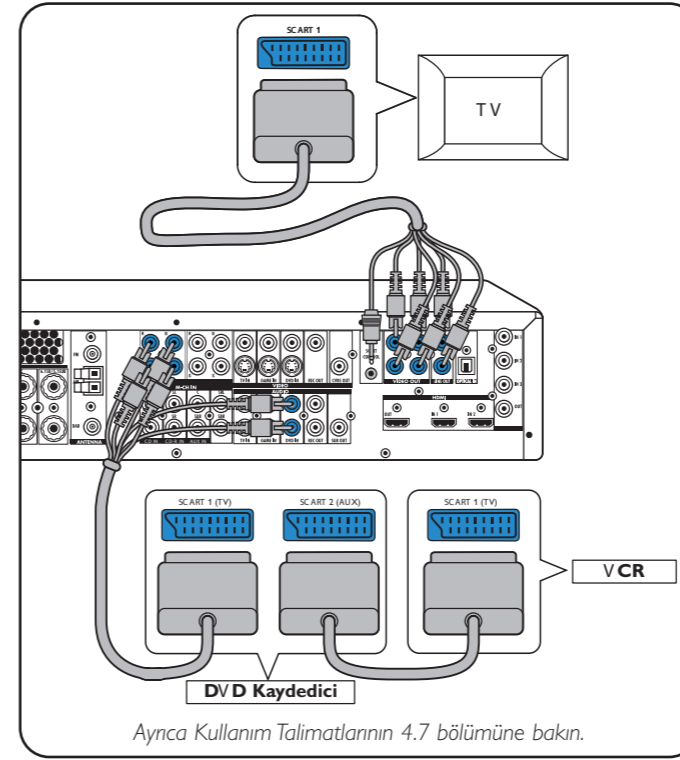
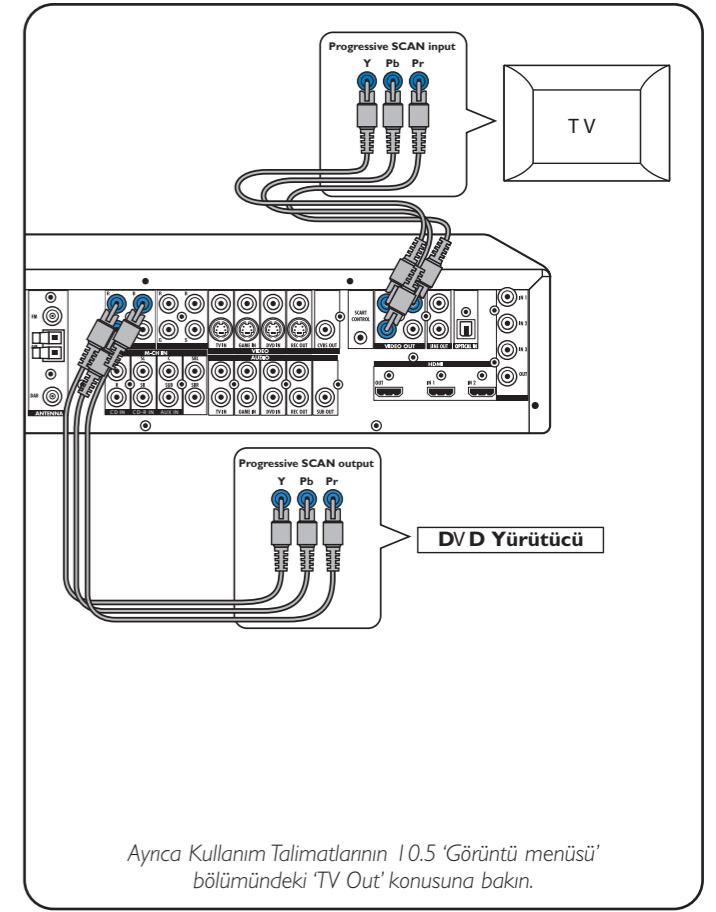
Video cihazı
- Kademeli Tarama (Ycb/Cr,YPb/Pr)

Hoparlörler: 6.1 kurulum

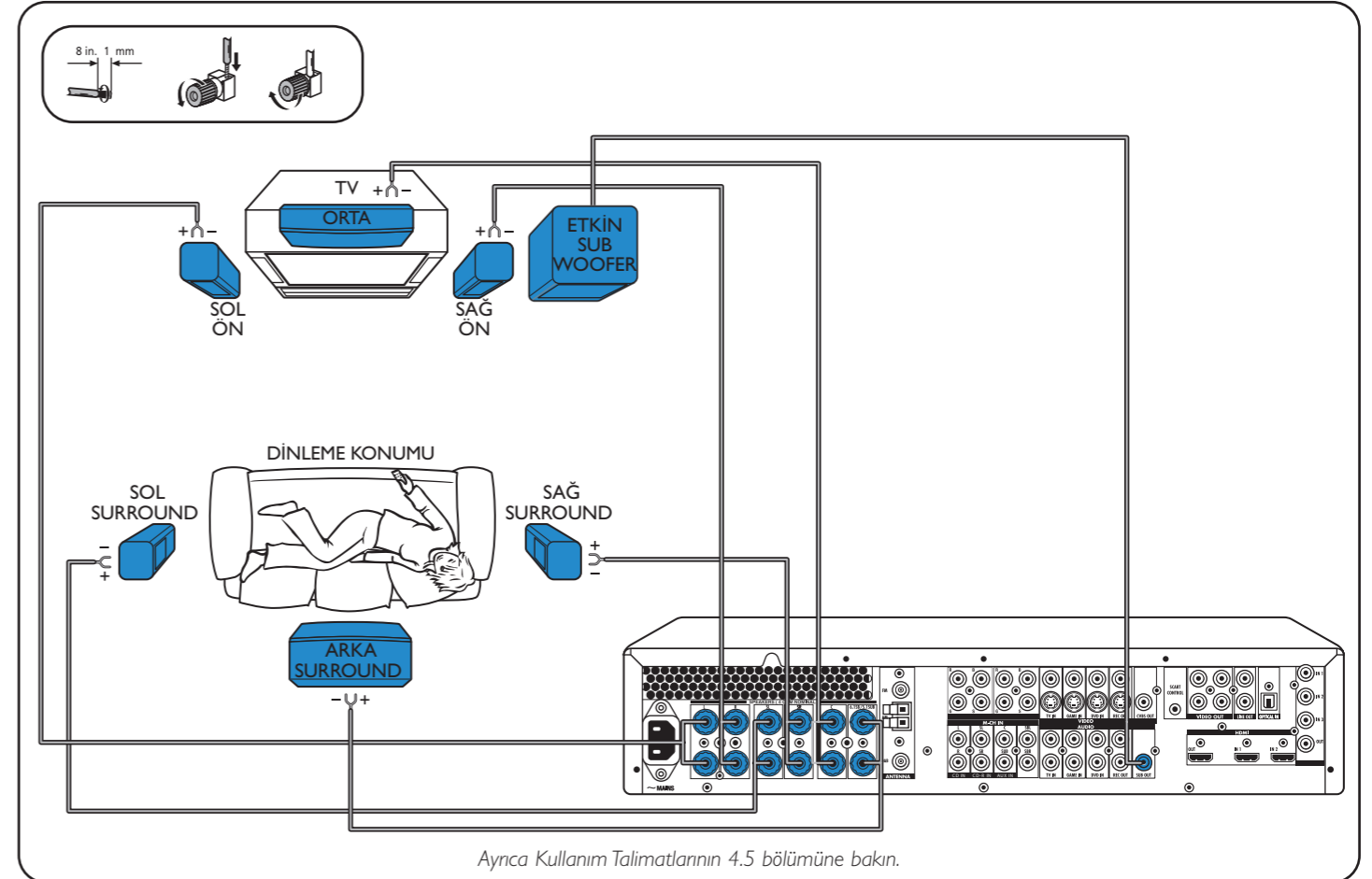

2

Hazırlık

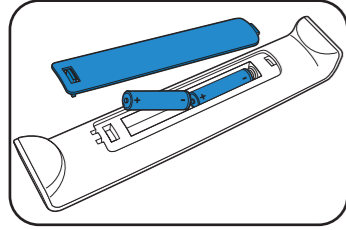

- Uzaktan kumandaya pilleri takın.

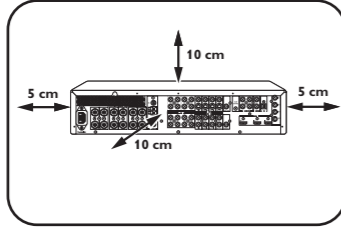

- Cihazı yerleştirin.

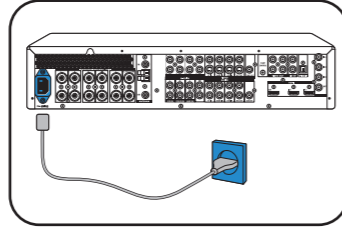

- Elektrik prizine bağlayın.

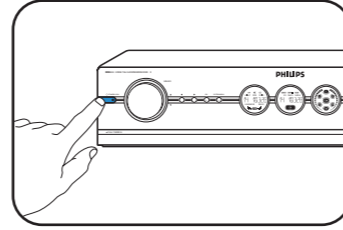

- Cihazı açın.

Menüde gezinme

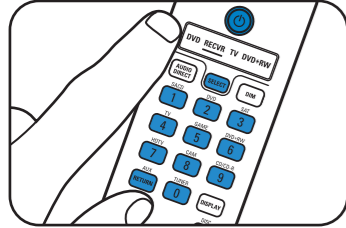

- 1 Alıcıyı ve TV'yi açın. TV'den A/V girişini seçin.
- 2 RECVR ögesini seçmek için SELECT'i kullanın.
- 3 A/V kaynağını seçmek için kaynak seçimi düğmelerini kullanın.

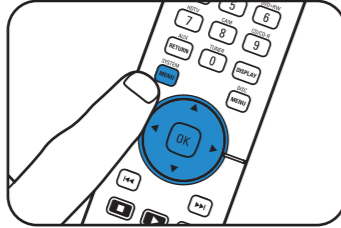

- 4 Sistem menüsünü açmak için SYSTEM MENU düğmesine basın.



- 5 Alt menüleri seçmek için ▲ ve ▼'ü kullanın.
- 6 Yaptığınız seçimi OK ile onaylayın.

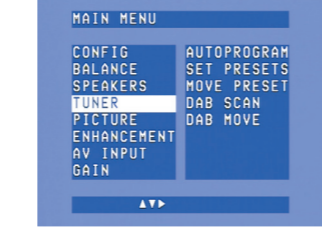

- 7 Alt menü öğelerini ve ayarları seçmek için ►, ◀, ▼ ve ▲'ü kullanın.
- 8 Yaptığınız seçimi OK ile onaylayın.
- 9 Sistem menüsünü kapatmak için SYSTEM MENU düğmesine basın.

OSD dil seçimi

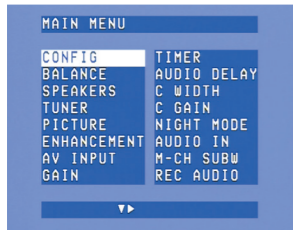

- 1 'Config' ögesini seçmek için ▼'ü kullanın. Yaptığınız seçimi OK ile onaylayın.



- 2 'Language' ögesini seçmek için ▼'ü kullanın. Yaptığınız seçimi OK ile onaylayın.
- 3 Dili seçmek için ►'yi kullanın. Yaptığınız seçimi OK ile onaylayın.

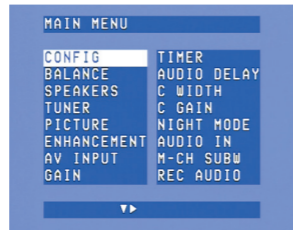

- 1 'Speakers' ögesini seçmek için ▼'ü kullanın. Yaptığınız seçimi OK ile onaylayın.

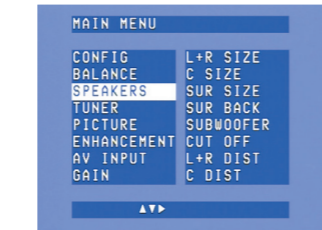

- 2 Tüm hoparlörlerin büyüklük ve mesafe ayarlarını yapmak için ►, ◀, ▼ ve ▲'ü kullanın. Yaptığınız seçimi OK ile onaylayın.

Hoparlör sesi

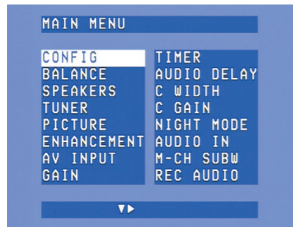

- 1 'Balance' ögesini seçmek için ▼'ü kullanın. Yaptığınız seçimi OK ile onaylayın.

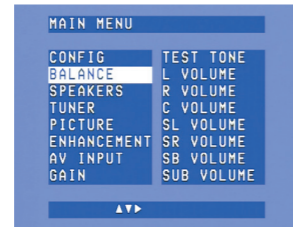

- 2 Tüm hoparlörlerin ses ayarlarını yapmak için ►, ◀, ▼ ve ▲'ü kullanın. Yaptığınız seçimi OK ile onaylayın.

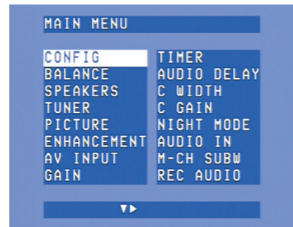

- 1 'AV input' ögesini seçmek için ▼'ü kullanın. Yaptığınız seçimi OK ile onaylayın.



- 2 AV kaynağını (örneğin, CD Audio) seçmek için ▼ ve ▲'ü kullanın. Yaptığınız seçimi OK ile onaylayın.
- 3 Bu kaynağın giriş soketini seçmek için ◀ ve ►'yi kullanın (örneğin, GAME IN). Yaptığınız seçimi OK ile onaylayın.

* Kendisi için ayrılmış soket bulunmayan bir cihazı bağlamak istediğinizde gerekir.

Not: DFR9000 cihazınızın hazırlanması ve kurulumu hakkında daha ayrıntılı bilgi için Kullanım Talimatlarının 4. bölümü olan 'Kurulum', 5. bölümü olan 'Sistem menüsü' ve 6. bölümü olan 'Alıcı ayarlama' bölümlerine bakın.

Çalma/Oynatma

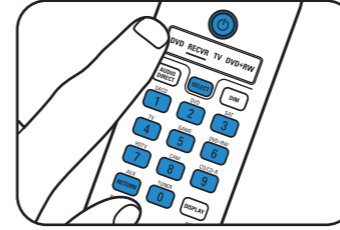

- 1 RECVR ögesini seçmek için SELECT'i kullanın.
- 2 Alıcıyı ve kaynak cihazı açın.
- 3 Kaynağı seçmek için kaynak seçimi düğmelerini kullanın.
- 4 Kaynak cihazda çalma/oynatma işlemini başlatın.

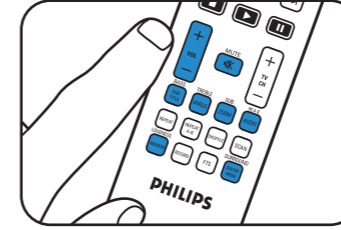

- Sesi ayarlamak için ses kontrol düğmelerini kullanın.
- Surround ses modlarını seçmek için SURROUND seçeneğini kullanın.

Radyo istasyonlarını (FM, FM-M, MW)

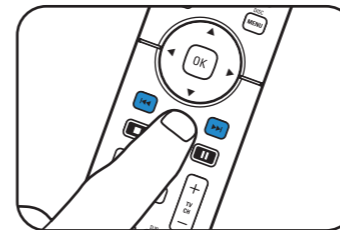

- 1 RECVR ögesini seçmek için SELECT'i kullanın.
- 2 Radyoyu seçmek için TUNER'i kullanın.
- 3 ◀ veya ► düğmesini 1 saniye kadar basılı tutup bırakın.
- 4 Aramayı durdurmak için ◀ veya ► düğmesine tekrar basın.

Önceden ayarlanmış radyo istasyonlarını kaydetme



- 1 Sistem menüsünü açmak için SYSTEM MENU düğmesine basın.
- 2 'Tuner' ögesini seçmek için ▼'ü kullanın. ► ile girin.

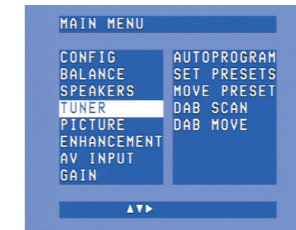

- 3 'Autoprogram' ögesini seçmek için ▼'ü kullanın. ► ile girin.
- 4 Belirli bir frekanstan sonraki radyo istasyonlarını kaydetmek için o frekandaki istasyon numarasını seçmek üzere ▲ ve ▼'ü kullanın. Yaptığınız seçimi OK ile onaylayın.
- > Önceden ayarlanmış radyo istasyonlarının kaydedilmesi birkaç dakika alabilir.

Önceden ayarlanmış radyo istasyonlarını bulma

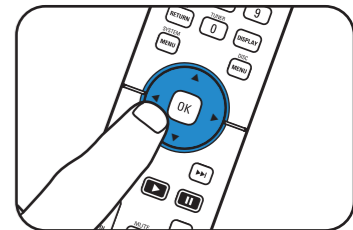

- Önceden ayarlanmış radyo istasyonlarını seçmek için ►, ◀, ▼ veya ▲'ü kullanın.

DAB radyo istasyonlarını kaydetme

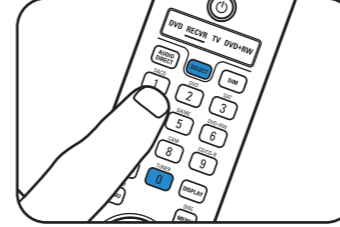

- 1 RECVR ögesini seçmek için SELECT'i kullanın.
- 2 DAB ögesini seçmek için TUNER'i kullanın.



- 3 Sistem menüsünü açmak için SYSTEM MENU düğmesine basın. ► ile girin.
- 4 'Tuner' ögesini seçmek için ▼'ü kullanın. ► ile girin.



- 5 'Dab scan' ögesini seçmek için ▼'ü kullanın.
- 6 'New' ögesini seçmek için OK (7) düğmesine basın.
- > DAB radyo istasyonlarının kaydedilmesi birkaç dakika alabilir.

DAB radyo istasyonlarını bulma

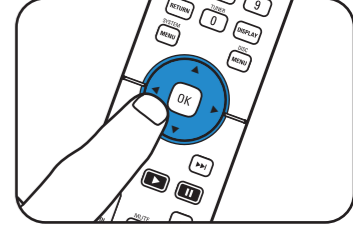

- Önceden ayarlanmış DAB radyo istasyonlarını seçmek için ◀ veya ►'ye basın.

Not: DFR9000 cihazınızın çalıştırılması hakkında daha ayrıntılı bilgi için Kullanım Talimatlarının 7. bölümü olan 'Amplifikatörü çalıştırma' ve 8. bölümü olan 'Radyoyu kullanma' bölümlerine bakın.

