

# Sempre pronti ad aiutarti

Registrare il prodotto e richiedere assistenza all'indirizzo  
[www.philips.com/support](http://www.philips.com/support)



D230

D235



## Manuale utente dettagliato

# PHILIPS



# Sommario

---

## 1 Importanti istruzioni sulla sicurezza 3

---

## 2 Telefono 4

Contenuto della confezione	4
Panoramica del telefono	5
Panoramica della base	6

---

## 3 Guida introduttiva 7

Collegamento della base	7
Installazione delle batterie in dotazione	8
Configurazione del telefono (a seconda del paese di residenza)	8
Modifica del PIN di accesso remoto (per D235)	9
Ricarica del ricevitore	9
Verificare il livello della batteria	9
Cos'è la modalità standby?	10
Icone del display	10
Verifica della potenza del segnale	10
Accensione o spegnimento del dispositivo	11

---

## 4 Chiamate 12

Composizione di una chiamata	12
Ricezione di una chiamata	12
Fine di una chiamata	13
Regolazione del volume del ricevitore/vivavoce	13
Disattivazione del microfono	13
Accensione/spegnimento dell'altoparlante	13
Inoltro di un'altra chiamata	13
Ricezione di una seconda chiamata	13
Passaggio da una chiamata all'altra	13
Come effettuare una conferenza con persone che chiamano dall'esterno	14

---

## 5 Chiamate interne e conferenze 15

Inoltro di una chiamata su un altro telefono	15
Conferenza	15

---

<b>6 Testo e numeri</b>	<b>17</b>
Immissione di testo e numeri	17
Passaggio da lettere maiuscole a minuscole	17

---

## 7 Rubrica 18

Visualizzazione della rubrica	18
Ricerca di una voce	18
Chiamata dai numeri in rubrica	18
Accesso alla rubrica durante una chiamata	18
Aggiunta di una voce	19
Modifica di una voce	19
Eliminazione di una voce	19
Eliminazione di tutte le voci	19

---

## 8 Registro chiamate 20

Tipo elenco chiamate	20
Visualizzazione delle voci nel registro chiamate	20
Salvataggio di una voce del registro chiamate in rubrica	20
Ricomposizione di un numero	21
Eliminazione di una voce dal registro chiamate	21
Eliminazione di tutte le voci del registro chiamate	21

---

## 9 Elenco di rielezione 22

Visualizzazione delle voci di rielezione	22
Ricomposizione di una chiamata	22
Salvataggio di una voce del registro chiamate in rubrica	22
Eliminazione di una voce di rielezione	22
Eliminazione di tutte le voci dell'elenco di rielezione	22

---

## 10 Impostazioni del telefono 23

Impostazioni audio	23
Attribuzione di un nome al telefono	23
Impostazione di data e ora	24
Impostazione della lingua del display	24
Modalità ECO+	24

---

<b>11 Segreteria telefonica</b>	<b>25</b>
Attivazione/disattivazione della segreteria telefonica	25
Impostazione della lingua della segreteria telefonica	25
Messaggi	25
Messaggi in entrata	26
Impostazione del ritardo degli squilli	27
Accesso remoto	28

---

<b>12 Modalità privacy</b>	<b>30</b>
Blocco delle chiamate in uscita	30
Blocco delle chiamate in entrata	30

---

<b>13 Servizi</b>	<b>32</b>
Tipo elenco chiamate	32
Conferenza automatica	32
Tipo di rete	32
Prefisso autom.	32
Selezione della durata di richiamata	33
Modalità di chiamata	33
Sveglia autom.	33
Registrazione di ricevitori aggiuntivi	34
Annullamento della registrazione dei telefoni	34
Ripristino delle impostazioni predefinite	34

---

<b>14 Dati tecnici</b>	<b>36</b>
------------------------	-----------

---

<b>15 Avviso</b>	<b>37</b>
Dichiarazione di conformità	37
Compatibilità con lo standard GAP	37
Conformità ai requisiti EMF	37
Smaltimento di prodotti e batterie obsolete	37

---

<b>16 Domande frequenti</b>	<b>39</b>
-----------------------------	-----------

---

<b>17 Appendice</b>	<b>41</b>
Tabelle per l'immissione di testo e numeri	41

# 1 Importanti istruzioni sulla sicurezza

## Requisiti di alimentazione

- Questo prodotto richiede alimentazione elettrica a 100-240 V CA. In caso di black out, la comunicazione potrebbe essere interrotta.
- La tensione della rete è classificata secondo lo standard TNV-3 (Telecommunication Network Voltages), definito dalla normativa EN 60950.



### Avvertenza

- La rete elettrica è classificata come "pericolosa". L'unico modo di scollegare la base di ricarica è quello di staccarla dalla presa elettrica. Assicurarsi che la presa elettrica sia sempre facilmente raggiungibile.

## Per evitare danni o anomalie di funzionamento:



### Attenzione

- Utilizzare solo l'alimentazione indicata nelle istruzioni per gli utenti.
- Utilizzare solo le batterie indicate nelle istruzioni per gli utenti.
- Se la batteria viene sostituita con una di tipo errato, è possibile che quest'ultima esploda.
- Smaltire le batterie usate seguendo le istruzioni.
- Non smaltire le batterie nel fuoco.
- Utilizzare sempre i cavi forniti con il prodotto.
- Fare in modo che i contatti di ricarica o la batteria non tocchino mai oggetti metallici.
- Fare in modo che il prodotto non entri in contatto con piccoli oggetti di metallo, che possono deteriorare la qualità audio e danneggiare il prodotto.
- È possibile tenere oggetti metallici solo in prossimità o sopra il ricevitore del telefono.

- Non utilizzare il prodotto in zone dove esiste il rischio di esplosione.
- Non aprire l'apparecchio, la stazione base o la base di ricarica per non essere esposti all'alta tensione.
- Le attrezzature collegabili tramite cavo devono disporre di una presa facilmente raggiungibile in prossimità dell'apparecchio stesso.
- L'attivazione della modalità vivavoce può aumentare in maniera repentina il volume del telefono e portarlo a un livello davvero alto: assicurarsi che l'apparecchio non si trovi troppo vicino all'orecchio.
- Questo apparecchio non è stato progettato per effettuare chiamate di emergenza in caso di black out. Per effettuare chiamate di emergenza, è necessario disporre di un'alternativa.
- Fare in modo che il prodotto non entri in contatto con liquidi.
- Non usare detersivi che contengano alcol, ammoniaca, benzene o abrasivi, poiché possono danneggiare l'apparecchio.
- Non esporre il telefono a temperature eccessivamente alte, quali quelle prodotte da fonti di calore o luce solare diretta.
- Evitare di far cadere il telefono o altri oggetti sullo stesso.
- I telefoni cellulari accesi in prossimità del dispositivo possono causare interferenze.

## Informazioni sulle temperature di funzionamento e di conservazione

- Utilizzare l'apparecchio in ambienti dove la temperatura è sempre compresa tra 0°C e +40°C (con umidità relativa fino al 90%).
- Riporre l'apparecchio in ambienti dove la temperatura è sempre compresa tra -20°C e +45°C (con umidità relativa fino al 95%).
- Alle basse temperature, la durata delle batterie potrebbe essere più ridotta.

## 2 Telefono

Congratulazioni per l'acquisto e benvenuti in Philips!

Per usufruire di tutti i servizi di assistenza offerti da Philips, registrare il prodotto sul sito Web [www.philips.com/welcome](http://www.philips.com/welcome).

### Contenuto della confezione



Ricevitore\*\*



Base (D230)



Base (D235)



Caricatore (senza presa del telefono)\*\*

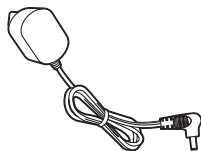

Alimentatore\*\*



Cavo di linea\*

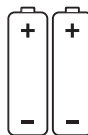

2 batterie AAA ricaricabili\*\*



Garanzia



Manuale dell'utente breve

#### Nota

- In alcuni paesi, è necessario collegare l'adattatore di linea al cavo di linea; quindi, collegare quest'ultimo alla presa del telefono.
- \*\* Nelle confezioni multiple, sono presenti più ricevitori, caricatori, alimentatori e batterie.

## Panoramica del telefono

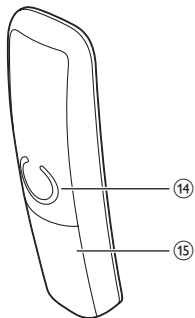
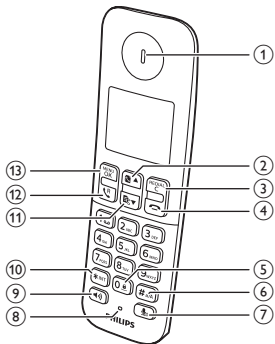

### ① Ricevitore



- Consente di scorrere il menu verso l'alto.
- Consente di aumentare il volume del ricevitore/altoparlante.
- Consente di accedere all'elenco telefonico in modalità standby.

### ③ REDIAL/C

- Consente di eliminare testo o cifre.
- Consente di annullare un'operazione.
- Consente l'accesso all'elenco di rifelezione.



- Consente di terminare una chiamata.
- Consente di uscire dal menu/interrompere un'operazione.

- Tenere premuto per accendere/spengere il ricevitore.

### ⑤ 0

- Premere per immettere uno spazio durante l'editing del testo.
- Tenere premuto per bloccare/sbloccare il tastierino in modalità standby.

### ⑥ #

- Tenere premuto per inserire una pausa quando si effettua una telefonata.
- Consente di passare dalle lettere maiuscole alle minuscole durante l'editing del testo.

### ⑦

- Accensione/spengimento del microfono.
- Consente di accedere al menu della segreteria telefonica in modalità standby (solo per D235).
- Consente di ascoltare nuovi messaggi dalla segreteria telefonica (solo per D235).

### ⑧ Microfono



- Consente di attivare/disattivare l'altoparlante.
- Consente di effettuare e ricevere chiamate in vivavoce.

### ⑩ \*INT

- Tenere premuto per effettuare una chiamata interna (solo per la versione con più ricevitori).
- Consente di impostare la modalità di composizione (modalità impulsi o modalità toni temporanea).

### ⑪

- Consente di scorrere il menu verso il basso.
- Consente di ridurre il volume del ricevitore/altoparlante.
- Consente di accedere al registro chiamate in modalità standby.

12 

- Consente di effettuare e ricevere chiamate.
- Tasto di richiamata (questa funzione dipende dall'operatore di rete).

13 MENU/OK

- Consente di accedere al menu principale.
- Consente di confermare la selezione.
- Consente di accedere al menu delle opzioni.
- Premere per accedere alla rubrica durante una chiamata.

14 Altoparlante

15 Coperchio del portabatteria

---

## Panoramica della base

D230

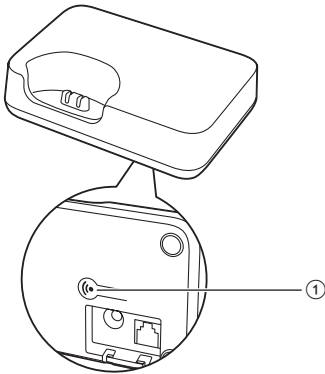

1 

- Premere per trovare i ricevitori.
- Tenere premuto questo pulsante per entrare nella modalità di registrazione.

D235

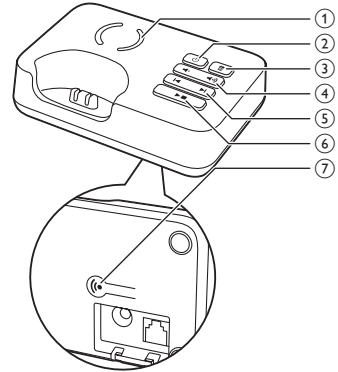

1 Altoparlante

2 

Consente di attivare/disattivare la segreteria telefonica

3 

- Consente di eliminare il messaggio corrente in riproduzione.
- Tenere premuto per eliminare tutti i vecchi messaggi.

4 

Consente di diminuire/aumentare il volume dell'altoparlante.

5 

Consentono di andare indietro/avanti durante la riproduzione.

6 

- Riproduzione dei messaggi
- Consente di interrompere la riproduzione dei messaggi.

7 

- Premere per trovare i ricevitori.
- Tenere premuto questo pulsante per entrare nella modalità di registrazione.



# 3 Guida introduttiva

## ! Attenzione

- Assicurarsi di aver letto le istruzioni di sicurezza riportate nella sezione "Importanti istruzioni sulla sicurezza" prima di collegare e installare il ricevitore.

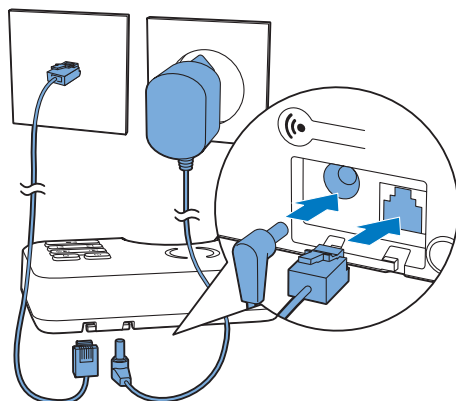

## Collegamento della base

### ! Avvertenza

- Rischio di danni al prodotto! Assicurarsi che la tensione dell'alimentazione corrisponda a quella indicata sul retro o sulla parte inferiore del telefono.
- Per caricare la batteria, utilizzare solo l'adattatore di alimentazione in dotazione.

### ☰ Nota

- Se è attivo il servizio Internet ad alta velocità DSL (Digital Subscriber Line) sulla linea telefonica, accertarsi di installare un filtro DSL tra il cavo telefonico e la presa di alimentazione. Il filtro evita rumori di sottofondo e problemi relativi all'ID chiamante causati da interferenze DSL. Per ulteriori informazioni sui filtri DSL, contattare il gestore DSL.
- La targhetta del modello è situata sulla parte inferiore della base.

### 3 Collegare le estremità dell'alimentatore (per confezioni multiple):

- al jack di ingresso CC nella parte inferiore del caricatore aggiuntivo del telefono.
- alla presa di alimentazione a muro.

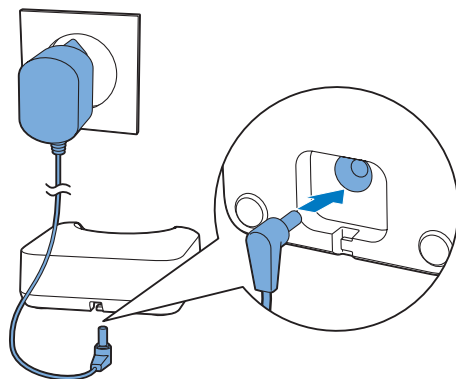

- 1 Collegare le estremità dell'alimentatore:
  - al jack di ingresso CC nella parte inferiore della base;
  - alla presa di alimentazione a muro.
- 2 Collegare le estremità del cavo telefonico:
  - alla presa del telefono nella parte inferiore della base;
  - alla presa del telefono a muro.

## Installazione delle batterie in dotazione

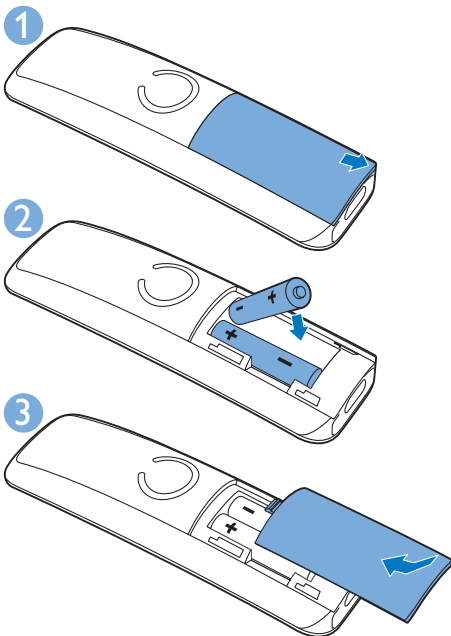

### ! Attenzione

- Rischio di esplosione! Tenere lontane le batterie da fonti di calore, dai raggi solari e dal fuoco. Non gettare mai le batterie nel fuoco.
- Utilizzare solo le batterie in dotazione.
- Rischio di riduzione di durata della batteria. Non utilizzare mai combinazioni di diverse marche o tipi di batterie.

### ☰ Nota

- Caricare le batterie per 8 ore prima del primo utilizzo.
- Il surriscaldamento del ricevitore durante l'operazione di ricarica delle batterie è normale.

### ! Avvertenza

- Verificare la polarità delle batterie prima di inserirle nel rispettivo vano. Il mancato rispetto della polarità può danneggiare il prodotto.

## Configurazione del telefono (a seconda del paese di residenza)

- 1 Quando si utilizza il telefono per la prima volta, viene visualizzato un messaggio di benvenuto.
- 2 Premere **MENU/OK**.

### Impostazione del paese/lingua

Selezionare il proprio paese/lingua, quindi premere **MENU/OK** per confermare.

- ↳ Le impostazioni del paese/lingua vengono salvate.

### ☰ Nota



- L'opzione di impostazione del paese/lingua dipende dall'operatore di rete. Se non viene visualizzato alcun messaggio di benvenuto, significa che l'impostazione del paese/lingua è preimpostata per la propria nazione. Successivamente è possibile impostare la data e l'ora.

Per reimpostare la lingua, seguire la procedura riportata sotto.

- 1 Selezionare **MENU/OK > [Config. telef.] > [Lingua]**, quindi premere **MENU/OK** per confermare.
- 2 Selezionare una lingua, quindi premere **MENU/OK** per confermare.  
↳ Le impostazioni vengono salvate.

### Impostazione di data e ora

- 1 Premere **MENU/OK**.
- 2 Selezionare **[Config. telef.] > [Data & ora]**, quindi premere **MENU/OK** per confermare.
- 3 Premere i tasti numerici per impostare la data, quindi premere **MENU/OK** per confermare.  
↳ Il menu di impostazione dell'ora viene visualizzato sul ricevitore.

- 4 Premere i tasti numerici per inserire l'ora.
  - Se l'ora è in formato 12 ore, premere  /  per selezionare [am] o [pm] (in base al paese di residenza).
- 5 Premere **MENU/OK** per confermare.

## Modifica del PIN di accesso remoto (per D235)

### Nota

- Il codice PIN predefinito per l'accesso remoto alla segreteria telefonica è 0000 ed è importante modificarlo per garantire la massima sicurezza.

- 1 Premere  oppure **MENU/OK** > [Segret. tel.].
- 2 Selezionare [Acc. remoto] > [Cambia PIN], quindi premere **MENU/OK** per confermare.
- 3 Inserire il vecchio PIN, quindi premere **MENU/OK** per confermare.
- 4 Immettere il nuovo codice PIN, quindi premere **MENU/OK** per confermare.
- 5 Immettere nuovamente il nuovo codice PIN, quindi premere **MENU/OK** per confermare.
  - ↳ Le impostazioni vengono salvate.

## Ricarica del ricevitore

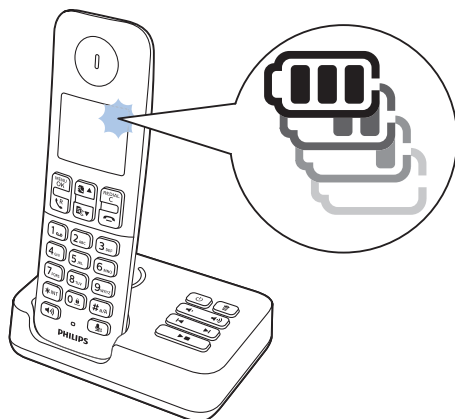

Posizionare il ricevitore sulla stazione base per caricarlo. Quando il ricevitore viene posizionato correttamente sulla base, viene emesso un segnale acustico.

↳ La ricarica del ricevitore ha inizio.



### Nota

- Caricare le batterie per 8 ore prima del primo utilizzo.
- Il surriscaldamento del telefono durante le operazioni di ricarica è normale.

Il telefono è pronto per l'uso.

## Verificare il livello della batteria

L'icona della batteria visualizza il livello di carica della stessa.

-  Quando il ricevitore non si trova sulla base, le barre indicano il livello della batteria (alto, medio e basso).
-  Quando il ricevitore si trova sulla base/caricatore, le barre continuano a lampeggiare finché la ricarica non è completa.

	L'icona di batteria scarica lampeggia. La batteria è scarica e deve essere ricaricata.
--	--





















Il ricevitore si spegne se le batterie sono scariche. Se è in corso una conversazione, è possibile udire dei toni di avviso quando le batterie sono quasi scariche. Dopo l'avviso la conversazione viene interrotta.











## Cos'è la modalità standby?

Il telefono passa alla modalità standby quando non è in corso alcuna attività. Il nome, la data, l'ora e il numero del ricevitore sono visualizzati sulla schermata di standby.





## Icone del display

In modalità standby, le icone che compaiono sullo schermo principale mostrano quali funzioni sono disponibili sul telefono.

Icona	Descrizione
	Quando il ricevitore non si trova sulla base/caricatore, le barre indicano il livello della batteria (da alto a basso).
	Quando il ricevitore si trova sulla base/caricatore, le barre continuano a crescere e diminuire fino a quando la carica non è completa.
	Quando il ricevitore si trova sulla base/caricatore, le barre continuano a crescere e diminuire fino a quando la carica non è completa.
	Quando il ricevitore si trova sulla base/caricatore, le barre continuano a crescere e diminuire fino a quando la carica non è completa.
	Quando il ricevitore si trova sulla base/caricatore, le barre continuano a crescere e diminuire fino a quando la carica non è completa.
	Quando il ricevitore si trova sulla base/caricatore, le barre continuano a crescere e diminuire fino a quando la carica non è completa.
	Quando il ricevitore si trova sulla base/caricatore, le barre continuano a crescere e diminuire fino a quando la carica non è completa.
	Quando il ricevitore si trova sulla base/caricatore, le barre continuano a crescere e diminuire fino a quando la carica non è completa.
	Quando il ricevitore si trova sulla base/caricatore, le barre continuano a crescere e diminuire fino a quando la carica non è completa.
	Quando il ricevitore si trova sulla base/caricatore, le barre continuano a crescere e diminuire fino a quando la carica non è completa.
	Quando il ricevitore si trova sulla base/caricatore, le barre continuano a crescere e diminuire fino a quando la carica non è completa.
	Quando il ricevitore si trova sulla base/caricatore, le barre continuano a crescere e diminuire fino a quando la carica non è completa.
	Quando il ricevitore si trova sulla base/caricatore, le barre continuano a crescere e diminuire fino a quando la carica non è completa.
	Quando il ricevitore si trova sulla base/caricatore, le barre continuano a crescere e diminuire fino a quando la carica non è completa.
	Quando il ricevitore si trova sulla base/caricatore, le barre continuano a crescere e diminuire fino a quando la carica non è completa.
	Quando il ricevitore si trova sulla base/caricatore, le barre continuano a crescere e diminuire fino a quando la carica non è completa.
	Quando il ricevitore si trova sulla base/caricatore, le barre continuano a crescere e diminuire fino a quando la carica non è completa.
	Quando il ricevitore si trova sulla base/caricatore, le barre continuano a crescere e diminuire fino a quando la carica non è completa.
	Quando il ricevitore si trova sulla base/caricatore, le barre continuano a crescere e diminuire fino a quando la carica non è completa.
	Quando il ricevitore si trova sulla base/caricatore, le barre continuano a crescere e diminuire fino a quando la carica non è completa.

	Indica una chiamata in uscita nel registro di rielezione.
	Lampeggia quando c'è una nuova chiamata persa o quando si naviga tra le chiamate perse non visualizzate nel registro chiamate. Rimane accesa quando si visualizzano le chiamate perse visualizzate nel registro delle chiamate.
	Lampeggia quando arriva una chiamata. Rimane acceso quando è in corso una chiamata.
	L'altoparlante è attivo.
	La suoneria è spenta.
	Segreteria telefonica (solo D235): lampeggia quando c'è un nuovo messaggio o quando la memoria è piena. Viene visualizzato quando la segreteria telefonica è accesa.
	Lampeggia quando c'è un nuovo messaggio vocale. Rimane acceso quando i messaggi vocali sono già stati visualizzati nel registro delle chiamate. L'icona non viene visualizzata nel caso in cui non sia presente alcun messaggio.
	Vengono visualizzati quando si scorre un elenco in alto/in basso o si aumenta/diminuisce il volume.
	Vengono visualizzati quando si scorre un elenco in alto/in basso o si aumenta/diminuisce il volume.
	Sono presenti altre cifre sulla destra. Premere <b>REDIAL/C</b> per leggere.
	La modalità <b>ECO+</b> è attiva.

## Verifica della potenza del segnale

	Il numero di barre indica lo stato del collegamento tra il ricevitore e la base. Più barre vengono visualizzate, più forte è il segnale.
	Il numero di barre indica lo stato del collegamento tra il ricevitore e la base. Più barre vengono visualizzate, più forte è il segnale.
	Il numero di barre indica lo stato del collegamento tra il ricevitore e la base. Più barre vengono visualizzate, più forte è il segnale.
	Il numero di barre indica lo stato del collegamento tra il ricevitore e la base. Più barre vengono visualizzate, più forte è il segnale.

- Accertarsi che il ricevitore sia connesso alla base prima di effettuare o ricevere una chiamata e di utilizzare le funzionalità dell'apparecchio.
- Se vengono emessi dei toni di avviso durante una conversazione, la batteria è quasi scarica oppure il telefono è fuori portata. Caricare la batteria o spostare il ricevitore in modo che sia più vicino alla base.



#### Nota

- Quando **ECO+** è acceso, non viene visualizzata la potenza del segnale. (vedere 'Modalità ECO+' a pagina 24)

---

## Accensione o spegnimento del dispositivo

Tenere premuto  per accendere/spegnere il ricevitore.

## 4 Chiamate

### Nota

- In caso di black out, il telefono non è in grado di utilizzare i servizi di emergenza.

### Suggerimento

- Verificare la potenza del segnale prima o durante una chiamata. (vedere 'Verifica della potenza del segnale' a pagina 10)



## Composizione di una chiamata

Per effettuare una chiamata procedere come segue:

- Chiamata normale.
- Chiamata predefinita.

È possibile effettuare una chiamata anche dall'elenco di rielezione (vedere 'Ricomposizione di una chiamata' a pagina 22), dalla rubrica (vedere 'Chiamata dai numeri in rubrica' a pagina 18) e dal registro chiamate (vedere 'Ricomposizione di un numero' a pagina 21).

### Chiamata normale

- 1 Premere  o .
- 2 Comporre il numero telefonico.
  - ↳ Il numero viene composto.
  - ↳ Viene visualizzata la durata della chiamata in corso.

### Chiamata predefinita

- 1 Comporre il numero telefonico.
  - Per cancellare una cifra, premere **REDIAL/C**.



- Per inserire una pausa, tenere premuto **#** o **A**.

- 2 Premere  o  per effettuare la chiamata.

### Nota

- Il tempo di conversazione della chiamata in corso viene indicato nel timer delle chiamate.
- Se vengono emessi dei toni di avviso, la batteria è quasi scarica oppure il telefono è fuori portata. Caricare la batteria o spostare il telefono in modo che sia più vicino alla base.

## Ricezione di una chiamata

Quando arriva una chiamata, il telefono squilla. Premere  oppure  per rispondere alla chiamata.

### Avvertenza

- Quando il telefono squilla o quando è attiva la modalità vivavoce, tenerlo lontano dall'orecchio per evitare danni all'udito.

### Nota

- Il servizio di identificazione del chiamante è disponibile solo se tale opzione è stata sottoscritta con la propria compagnia telefonica.

### Suggerimento

- In caso di chiamata persa, sul telefono compare un messaggio di avviso.

## Disattivazione della suoneria per una chiamata in entrata

Quando il telefono squilla, premere **REDIAL/C**.

---

## Fine di una chiamata

Per terminare una chiamata, procedere come segue:

- Premere .
- Posizionare il ricevitore sulla base o sulla base di ricarica.

---



## Regolazione del volume del ricevitore/vivavoce

Premere  ▲ /  ▼ per regolare il volume durante una chiamata.

- ↳ Il volume del ricevitore/vivavoce viene quindi modificato e il telefono torna alla schermata di chiamata.

---

## Disattivazione del microfono

- 1 Premere  durante una chiamata.
  - ↳ Sul telefono viene visualizzato **[Muto attivo]**.
  - ↳ La persona che chiama non sentirà alcun suono, mentre chi riceve la chiamata potrà comunque sentire la voce dell'interlocutore.
- 2 Premere nuovamente  per riattivare il microfono.
  - ↳ Adesso è possibile proseguire la conversazione.

---

## Accensione/spengimento dell'altoparlante

Premere .

---

## Inoltro di un'altra chiamata

### Nota

- Questo servizio dipende dal gestore telefonico. Chiedere informazioni sul funzionamento al gestore di rete.

- 1 Premere  durante una chiamata.
  - ↳ La prima chiamata viene messa in attesa.
- 2 Comporre il secondo numero.
  - ↳ Viene composto il numero visualizzato sul display.



---

## Ricezione di una seconda chiamata

### Nota

- Questo servizio dipende dal gestore telefonico.

Quando viene emesso un segnale acustico ripetuto che indica la ricezione di un'altra chiamata, è possibile rispondere come indicato di seguito:

- 1 Premere  e **2<sub>ANC</sub>** per rispondere alla chiamata.
  - ↳ La prima chiamata viene messa in attesa ed è quindi possibile rispondere alla seconda.
- 2 Premere  e **1<sub>END</sub>** per interrompere la chiamata in corso e rispondere la prima.

---

## Passaggio da una chiamata all'altra

### Nota

- Questo servizio dipende dal gestore telefonico. Chiedere informazioni sul funzionamento al gestore di rete.

Premere  e **2**,<sup>abc</sup>,

- ↳ La chiamata in corso viene messa in attesa ed è possibile passare all'altra.

---

## Come effettuare una conferenza con persone che chiamano dall'esterno



### Nota

- Questo servizio dipende dalla rete e dal paese di residenza. Verificare il funzionamento con il proprio gestore e se sono previsti costi aggiuntivi per questo servizio.

Quando sono in corso due chiamate, premere

, quindi **3**,<sup>DEF</sup>,

- ↳ Le due chiamate entrano in modalità conferenza.



## 5 Chiamate interne e conferenze



Una chiamata interna è una chiamata effettuata su un telefono che condivide la stessa stazione base. Una conferenza è una conversazione che coinvolge due telefoni interni e una persona che chiama dall'esterno.

### Inoltro di una chiamata su un altro telefono



Nota

- Se la base è abbinata solo a 2 telefoni registrati, tenere premuto \*INT per inoltrare una chiamata all'altro ricevitore.

- 1 Tenere premuto \*INT.
  - ↳ Per le versioni con più ricevitori, vengono visualizzati i telefoni disponibili per la chiamata interna, procedere quindi al passaggio 2.
  - ↳ Per le versioni con due ricevitori, l'altro ricevitore, squilla, procedere quindi al passaggio 3.
- 2 Selezionare un ricevitore, quindi premere MENU/OK per confermare.
  - ↳ Il telefono selezionato squilla.
- 3 Premere  sul telefono selezionato.
  - ↳ Viene stabilita una chiamata interna.
- 4 Premere  per terminare la chiamata interna.

### Durante una chiamata

Durante una chiamata è possibile passare da un telefono all'altro:

- 1 Tenere premuto \*INT.

- ↳ La persona che chiama viene messa in attesa.
- ↳ Per le versioni con più ricevitori, vengono visualizzati i telefoni disponibili per la chiamata interna, procedere quindi al passaggio 2.
- ↳ Per le versioni con due ricevitori, l'altro ricevitore, squilla, procedere quindi al passaggio 3.

- 2 Selezionare un ricevitore, quindi premere MENU/OK per confermare.
  - ↳ Attendere che l'interlocutore risponda alla chiamata.
- 3 Premere  sul telefono selezionato.
  - ↳ Viene stabilita una chiamata interna.

### Passaggio tra le varie chiamate



Tenere premuto \*INT per passare dalla chiamata esterna a quella interna.

## Conferenza

Una conferenza a 3 è una chiamata tra l'utente, un altro telefono interno e una persona che chiama dall'esterno. Per effettuarla sono necessari due ricevitori che condividono la stessa base.

### Durante una chiamata esterna

- 1 Tenere premuto \*INT per avviare una chiamata interna.
  - ↳ La persona che chiama dall'esterno viene messa in attesa.
  - ↳ Per le versioni con più ricevitori, vengono visualizzati i telefoni disponibili per la chiamata interna, procedere quindi al passaggio 2.
  - ↳ Per le versioni con due ricevitori, l'altro ricevitore, squilla, procedere quindi al passaggio 3.

- 2 Selezionare un ricevitore, quindi premere **MENU/OK** per confermare.  
↳ Il telefono selezionato squilla.
- 3 Premere  sul telefono selezionato.  
↳ Viene stabilita una chiamata interna.
- 4 Premere **MENU/OK**.  
↳ In questo modo viene stabilita una chiamata in conferenza a 3 con una linea esterna e un ricevitore.
- 5 Premere  per terminare la conferenza.

#### Nota

- Premere  per partecipare a una conferenza in corso con un altro telefono nel caso in cui **[Servizi] > [Conferenza]** sia impostato su **[Autom.]**.

---

## Durante la conferenza

- 1 Tenuto premuto **\*INT** per mettere in attesa una chiamata esterna e tornare alla chiamata interna.  
↳ La chiamata esterna viene messa in attesa.
- 2 Premere **MENU/OK** per ripristinare la conferenza.

#### Nota





- Se un telefono termina la chiamata durante una conferenza, l'altro ricevitore rimane collegato alla chiamata esterna.

## 6 Testo e numeri

Per impostare il nome del telefono, le voci in rubrica e utilizzare opzioni di menu è possibile immettere testo e numeri.

---

### Immissione di testo e numeri

- 1 Premere una o più volte sulla tastiera alfanumerica per immettere il carattere prescelto.
- 2 Premere **REDIAL/C** per cancellare un carattere. Tenere premuto **REDIAL/C** per eliminare tutti i caratteri. Premere   e   per spostare il cursore a sinistra e a destra.
- 3 Premere **0#** per aggiungere uno spazio.

---

#### Nota

- Per informazioni sulla mappatura dei tasti con caratteri e numeri, vedere il capitolo "Appendice".

---

### Passaggio da lettere maiuscole a minuscole

Per impostazione predefinita, la prima lettera di ogni parola all'interno di una frase è maiuscola mentre le altre sono minuscole. Tenere premuto **#\*/A** per passare dalle lettere maiuscole a quelle minuscole.

# 7 Rubrica

Questo telefono è dotato di una rubrica che può contenere fino a 50 voci. È possibile accedere alla rubrica dalla base. Ciascuna voce può essere composta da un massimo di 14 caratteri e da un numero di 24 cifre.

Sono disponibili 2 memorie ad accesso diretto (tasti 1 e 2). A seconda del paese, i tasti 1 e 2 sono preimpostati sul numero della posta vocale e sul numero del servizio informazioni del provider in questione. Quando si tiene premuto il tasto in modalità standby, il numero di telefono salvato viene digitato automaticamente.

## Nota

- La disponibilità della memoria ad accesso diretto dipende dal proprio Paese.

## Visualizzazione della rubrica

### Nota

- È possibile visualizzare la rubrica solo su un telefono alla volta.

- 1 Premere oppure **MENU/OK** > **[Rubrica]** > **[Visualizza]** > **MENU/OK** per accedere alla rubrica.
- 2 Selezionare un contatto e visualizzare le informazioni disponibili.

## Ricerca di una voce

Per cercare le voci in rubrica, è possibile:

- Scorrere l'elenco dei contatti.
- Immettere il primo carattere del contatto.

## Ricerca all'interno dell'elenco dei contatti

- 1 Premere o **MENU/OK** > **[Rubrica]** > **[Visualizza]** per accedere alla rubrica.
- 2 Premere e per scorrere la rubrica.

## Immissione del primo carattere del contatto.

- 1 Premere o **MENU/OK** > **[Rubrica]** > **[Visualizza]** per accedere alla rubrica.
- 2 Premere il tasto alfanumerico che corrisponde al carattere.  
↳ Viene visualizzata la prima voce che inizia con questo carattere.

## Chiamata dai numeri in rubrica

- 1 Premere oppure **MENU/OK** > **[Rubrica]** > **[Visualizza]** > **MENU/OK** per accedere alla rubrica.
- 2 Selezionare un contatto all'interno della rubrica.
- 3 Premere per inoltrare la chiamata.

## Accesso alla rubrica durante una chiamata

- 1 Premere **MENU/OK**.
- 2 Selezionare il contatto, quindi premere **MENU/OK** per visualizzare il numero.

---



## Aggiunta di una voce

### Nota

- Se la memoria della rubrica è piena, viene visualizzato un messaggio di avviso sul ricevitore. Per aggiungere nuove voci, eliminare quelle vecchie.
- Quando si modifica il numero di una voce, il nuovo numero sovrascriverà quello vecchio.

- 1 Premere **MENU/OK**.
- 2 Selezionare **[Rubrica] > [Agg. nuovo]**, quindi premere **MENU/OK** per confermare.
- 3 Immettere il nome, quindi premere **MENU/OK** per confermare.
- 4 Immettere il numero, quindi premere **MENU/OK** per confermare.  
↳ La nuova voce viene salvata.

### Suggerimento

- Tenere premuto **#\*#** per inserire una pausa.
- Premere una o più volte sulla tastiera alfanumerica per immettere il carattere prescelto.
- Premere **REDIAL/C** per cancellare il carattere. Premere  e  per spostare il cursore a sinistra e a destra.

---

## Modifica di una voce

- 1 Premere **MENU/OK**.
- 2 Selezionare **[Rubrica] > [Modifica]**, quindi premere **MENU/OK** per confermare.
- 3 Selezionare un contatto, quindi premere **MENU/OK** per confermare.
- 4 Modificare il nome, quindi premere **MENU/OK** per confermare.
- 5 Modificare il numero, quindi premere **MENU/OK** per confermare.  
↳ La voce viene salvata in rubrica.

---

## Eliminazione di una voce

- 1 Premere **MENU/OK**.
- 2 Selezionare **[Rubrica] > [Elimina]**, quindi premere **MENU/OK** per confermare.
- 3 Selezionare un contatto, quindi premere **MENU/OK** per confermare.  
↳ Sul ricevitore compare una richiesta di conferma.
- 4 Premere **MENU/OK** per confermare.  
↳ La voce viene eliminata.

---

## Eliminazione di tutte le voci

- 1 Premere **MENU/OK**.
- 2 Selezionare **[Rubrica] > [Elimina tutti]**, quindi premere **MENU/OK** per confermare.  
↳ Sul ricevitore compare una richiesta di conferma.
- 3 Premere **MENU/OK** per confermare.  
↳ Tutte le voci in rubrica (eccetto le 2 voci della memoria ad accesso diretto) vengono eliminate.



# 8 Registro chiamate

Il registro delle chiamate salva la cronologia di tutte le chiamate perse o ricevute. La cronologia delle chiamate ricevute include anche il nome e il numero del chiamante, nonché la data e l'ora della chiamata. Questa funzione è disponibile solo se si è abbonati al servizio di identificazione del chiamante offerto dalla propria compagnia telefonica. Il telefono può registrare fino a 20 chiamate. L'icona del registro chiamate lampeggia sul telefono nel caso di chiamate senza risposta. Se il chiamante ha attivato il servizio di identificazione, il suo nome e il numero di telefono sono visualizzati sul display. L'elenco delle chiamate all'interno del registro viene visualizzato in ordine cronologico a partire dalla chiamata più recente.

## Nota

- Prima di chiamare direttamente un numero da questo elenco, assicurarsi che sia giusto.

Le icone sullo schermo mostrano le chiamate ricevute/perse.

Icone	Descrizione
	Rimane accesa quando si visualizzano le chiamate ricevute nel registro delle chiamate.
	Lampeggia quando c'è una nuova chiamata persa. Rimane accesa quando si visualizzano le chiamate perse nel registro delle chiamate.

## Tipo elenco chiamate

È possibile scegliere se visualizzare tutte le chiamate in entrata o solo le chiamate perse dal registro chiamate.

## Nota

- Si tratta di un'impostazione che dipende dal proprio paese.

## Selezione del tipo di elenco chiamate

- 1 Premere **MENU/OK**.
- 2 Selezionare **[Servizi] > [Tip. el. ch.]**, quindi premere **MENU/OK** per confermare.
- 3 Selezionare un'opzione, quindi premere **MENU/OK** per confermare.

## Visualizzazione delle voci nel registro chiamate

- 1 Premere .  
↳ Viene visualizzato il registro delle chiamate ricevuto.
- 2 Selezionare una voce, quindi premere **MENU/OK** e selezionare **[Visualizza]** per visualizzare ulteriori informazioni.



## Salvataggio di una voce del registro chiamate in rubrica

- 1 Premere .  
↳ Viene visualizzato il registro delle chiamate ricevuto.
- 2 Selezionare una voce, quindi premere **MENU/OK** per confermare.
- 3 Selezionare **[Salva numero]**, quindi premere **MENU/OK** per confermare.

- 4 Accedere al nome e modificarlo, quindi premere **MENU/OK** per confermare.
  - 5 Accedere al numero e modificarlo, quindi premere **MENU/OK** per confermare.
    - ↳ La voce viene salvata in rubrica.
- 4 Premere **MENU/OK** per confermare.
    - ↳ Tutte le voci in rubrica vengono eliminate.

---

## Ricomposizione di un numero

- 1 Premere  ▼.
- 2 Selezionare una voce dall'elenco.
- 3 Premere  per inoltrare la chiamata.

---

## Eliminazione di una voce dal registro chiamate

- 1 Premere  ▼.
  - ↳ Viene visualizzato il registro delle chiamate ricevuto.
- 2 Selezionare una voce, quindi premere **MENU/OK** per confermare.
- 3 Selezionare **[Elimina]**, quindi premere **MENU/OK** per confermare.
  - ↳ Sul ricevitore compare una richiesta di conferma.
- 4 Premere **MENU/OK** per confermare.
  - ↳ La voce viene eliminata.

---

## Eliminazione di tutte le voci del registro chiamate

- 1 Premere  ▼.
  - ↳ Viene visualizzato il registro delle chiamate ricevuto.
- 2 Premere **MENU/OK** per accedere al menu delle opzioni.
- 3 Selezionare **[Elimina tutti]**, quindi premere **MENU/OK** per confermare.

## 9 Elenco di rielezione

L'elenco di rielezione consente di salvare la cronologia delle chiamate effettuate e include i nomi e/o i numeri chiamati. Il telefono può registrare fino a 10 voci di rielezione.

---

### Visualizzazione delle voci di rielezione

Premere **REDIAL/C**.

---

### Ricomposizione di una chiamata

- 1 Premere **REDIAL/C**.
- 2 Selezionare una voce, quindi premere **↵**.  
↳ Il numero viene composto.

---

### Salvataggio di una voce del registro chiamate in rubrica

- 1 Premere **REDIAL/C** per accedere all'elenco delle chiamate effettuate.
- 2 Selezionare una voce, quindi premere **MENU/OK** per confermare.
- 3 Selezionare [**Salva numero**], quindi premere **MENU/OK** per confermare.
- 4 Accedere al nome e modificarlo, quindi premere **MENU/OK** per confermare.
- 5 Accedere al numero e modificarlo, quindi premere **MENU/OK** per confermare.  
↳ La voce viene salvata in rubrica.

---

### Eliminazione di una voce di rielezione

- 1 Premere **REDIAL/C** per accedere all'elenco delle chiamate effettuate.
- 2 Selezionare una voce, quindi premere **MENU/OK** per confermare.
- 3 Selezionare [**Elimina**], quindi premere **MENU/OK** per confermare.  
↳ Sul ricevitore compare una richiesta di conferma.
- 4 Premere **MENU/OK** per confermare.  
↳ La voce viene eliminata.

---

### Eliminazione di tutte le voci dell'elenco di rielezione

- 1 Premere **REDIAL/C** per accedere all'elenco delle chiamate effettuate.
- 2 Premere **MENU/OK** per accedere al menu delle opzioni.
- 3 Selezionare [**Elimina tutti**], quindi premere **MENU/OK** per confermare.  
↳ Sul ricevitore compare una richiesta di conferma.
- 4 Premere **MENU/OK** per confermare.  
↳ Tutte le voci in rubrica vengono eliminate.



# 10 Impostazioni del telefono

È possibile personalizzare le impostazioni del telefono nel modo desiderato.

---

## Impostazioni audio

---

### Impostazione del volume della suoneria del telefono

È possibile selezionare 5 diversi livelli di impostazione del volume della suoneria oppure scegliere l'opzione **[Disattivato]**.

- 1 Premere **MENU/OK**.
- 2 Selezionare **[Config. telef.] > [Suoni] > [Vol. suoneria]**, quindi premere **MENU/OK** per confermare.
- 3 Selezionare un livello del volume, quindi premere **MENU/OK** per confermare.  
↳ Le impostazioni vengono salvate.

---

### Impostazione della suoneria del telefono

È possibile scegliere tra 10 suonerie diverse.

- 1 Premere **MENU/OK**.
- 2 Selezionare **[Config. telef.] > [Suoni] > [Squilli]**, quindi premere **MENU/OK** per confermare.
- 3 Selezionare una suoneria, quindi premere **MENU/OK** per confermare.  
↳ Le impostazioni vengono salvate.

---

### Impostazione dei toni della tastiera

Si tratta del suono prodotto alla pressione di un tasto del telefono.

- 1 Premere **MENU/OK**.

- 2 Selezionare **[Config. telef.] > [Suoni] > [Tono tasto]**, quindi premere **MENU/OK** per confermare.
- 3 Selezionare **[Attivato]/[Disattivato]**, quindi premere **MENU/OK** per confermare.  
↳ Le impostazioni vengono salvate.

---

### Impostazione del tono docking

Il tono docking è il segnale audio emesso quando viene posizionato il ricevitore sulla base/caricatore.

- 1 Premere **MENU/OK**.
- 2 Selezionare **[Config. telef.] > [Suoni] > [Tono docking]**, quindi premere **MENU/OK** per confermare.
- 3 Selezionare **[Attivato]/[Disattivato]**, quindi premere **MENU/OK** per confermare.  
↳ Le impostazioni vengono salvate.

---

### Impostazione del segnale della batteria

Il segnale della batteria è il suono emesso quando la batteria è scarica e deve essere ricaricata.

- 1 Premere **MENU/OK**.
- 2 Selezionare **[Config. telef.] > [Suoni] > [Tono batteria]**, quindi premere **MENU/OK** per confermare.
- 3 Selezionare **[Attivato]/[Disattivato]**, quindi premere **MENU/OK** per confermare.  
↳ Le impostazioni vengono salvate.

---

### Attribuzione di un nome al telefono

Il nome del telefono può essere composto da un massimo di 12 caratteri. Il nome viene visualizzato sullo schermo del telefono in modalità standby.

- 1 Premere **MENU/OK**.

- 2 Selezionare [**Config. telef.**] > [**Nome telef.**], quindi premere **MENU/OK** per confermare.
- 3 Immettere o modificare il nome.  
Per cancellare un carattere, premere **REDIAL/C**.
- 4 Premere **MENU/OK** per confermare.  
↳ Le impostazioni vengono salvate.

---

## Impostazione di data e ora

Per ulteriori informazioni, consultare la sezione "Impostazione di data e ora" in "Operazioni preliminari".

---

## Impostazione della lingua del display

### Nota

- Questa opzione è disponibile solo sui telefoni con supporto multilingue.
- Le lingue disponibili variano da paese a paese.

- 1 Premere **MENU/OK**.
- 2 Selezionare [**Config. telef.**] > [**Lingua**], quindi premere **MENU/OK** per confermare.
- 3 Selezionare una lingua, quindi premere **MENU/OK** per confermare.  
↳ Le impostazioni vengono salvate.

---

## Modalità ECO+

Quando la modalità **ECO+** è attiva, elimina le radiazioni del ricevitore e della base in modalità standby.

- 1 Premere **MENU/OK**.
- 2 Selezionare [**Config. telef.**] > [**Modalità ECO+**], quindi premere **MENU/OK** per confermare.

- 3 Selezionare [**Attivato**]/[**Disattivato**] e premere **MENU/OK** per confermare.  
↳ Le impostazioni vengono salvate.  
↳ La scritta **ECO+** viene visualizzata in modalità standby.

### Nota

- Assicurarsi che tutti i ricevitori registrati sulla base siano D230/D235 al fine di far funzionare **ECO+** al meglio questa opzione.
- Quando l'opzione **ECO+** è attiva, l'autonomia in standby viene ridotta. Questo dipende dal fatto che in modalità **ECO+** la base non trasmette segnali quando si trova in modalità standby; il ricevitore, quindi, deve "ascoltare" più frequentemente i segnali dalla base per rilevare le chiamate in arrivo o altre richieste in arrivo dalla base. Aumenta anche il tempo necessario al ricevitore per accedere a funzioni quali configurazione delle chiamate, registro chiamate, cercapersone e consultazione della rubrica. Il ricevitore non avvisa quando si perde il collegamento a causa di un blackout o se ci si sposta fuori dalla portata di funzionamento.

# 11 Segreteria telefonica

## Nota

- Disponibile solo per D235.

Il telefono è dotato di una segreteria telefonica che, una volta attivata, registra le chiamate senza risposta. È possibile accedere alla segreteria telefonica anche in modalità remota e modificare le impostazioni attraverso il menu della segreteria stessa presente sul ricevitore. Quando la segreteria telefonica è accesa, il pulsante ►■ sulla base si accende.

## Attivazione/disattivazione della segreteria telefonica

La segreteria telefonica può essere attivata/disattivata tramite la base o il ricevitore.

### Tramite telefono

- 1 Premere  oppure **MENU/OK** > [**Segret. tel.**].
- 2 Selezionare [**On/off**] > [**Attivato**]/[**Disattivato**], quindi premere **MENU/OK** per confermare.
- 3 Selezionare [**Con registraz.**]/ [**Solo risposta**] quando la segreteria telefonica è attiva, quindi premere **MENU/OK** per confermare.  
↳ Le impostazioni vengono salvate.

## Nota

- [**Con registraz.**]: si risponde alle chiamate e si registrano i messaggi. [**Solo risposta**]: si risponde solo alle chiamate senza registrare messaggi.

↳ Le impostazioni vengono salvate.

## Tramite la base

Premere  per attivare/disattivare la segreteria telefonica in modalità standby.

## Nota

- Quando la segreteria telefonica è attiva, risponde alle chiamate in arrivo dopo un determinato numero di squilli sulla base delle impostazioni del ritardo.

## Impostazione della lingua della segreteria telefonica

## Nota

- Questa opzione è disponibile solo sui telefoni con supporto multilingue.

La lingua della segreteria telefonica è la lingua che viene impostata per i messaggi.

- 1 Premere  oppure **MENU/OK** > [**Segret. tel.**].
- 2 Selezionare [**Lingua mess.**], quindi premere **MENU/OK** per confermare.
- 3 Selezionare una lingua, quindi premere **MENU/OK** per confermare.  
↳ Le impostazioni vengono salvate.

## Messaggi

Il messaggio viene udito da chi chiama quando si attiva la segreteria telefonica. La segreteria telefonica ha 2 annunci preregistrati: [**Con registraz.**] e [**Solo risposta**].

### Registrazione di un messaggio

È possibile registrare un messaggio della lunghezza massima di 3 minuti. Il nuovo messaggio registrato sostituisce automaticamente quello vecchio.

- 1 Premere  oppure MENU/OK > [Segret. tel.].
- 2 Selezionare [Messaggio], quindi premere MENU/OK per confermare.
- 3 Selezionare [Solo risposta] oppure [Con registraz.], quindi premere MENU/OK per confermare.
- 4 Selezionare [Registra], quindi premere MENU/OK per confermare.
- 5 Cominciare la registrazione stando vicino al microfono dopo il segnale acustico.
- 6 Premere MENU/OK per interrompere la registrazione; in caso contrario la registrazione termina dopo 3 minuti.
  - ↳ È possibile riascoltare il messaggio appena registrato sul ricevitore.

#### Nota

- Assicurarsi di parlare vicino al microfono quando si registra il messaggio.

## Ascolto del messaggio

- 1 Premere  oppure MENU/OK > [Segret. tel.].
- 2 Selezionare [Messaggio], quindi premere MENU/OK per confermare.
- 3 Selezionare [Solo risposta] oppure [Con registraz.], quindi premere MENU/OK per confermare.
- 4 Selezionare [Ascolta], quindi premere MENU/OK per confermare.
  - ↳ È possibile ascoltare il messaggio corrente.

#### Nota

- Non è più possibile ascoltare il messaggio quando si risponde a una chiamata in arrivo.

## Ripristino del messaggio predefinito

- 1 Premere  oppure MENU/OK > [Segret. tel.].
- 2 Selezionare [Messaggio], quindi premere MENU/OK per confermare.
- 3 Selezionare [Con registraz.] oppure [Solo risposta], quindi premere MENU/OK per confermare.
- 4 Selezionare [Usa predef.], quindi premere MENU/OK per confermare.
  - ↳ Sul ricevitore compare una richiesta di conferma.
- 5 Premere MENU/OK per confermare.
  - ↳ Il messaggio predefinito viene ripristinato.

## Messaggi in entrata

La lunghezza massima di un messaggio in arrivo è di 3 minuti. Quando si ricevono messaggi nuovi, la spia di ricezione lampeggia sulla segreteria telefonica e sul ricevitore.



#### Nota

- Se si risponde al telefono mentre la persona che chiama sta lasciando un messaggio, la registrazione viene interrotta ed è possibile parlare direttamente all'interlocutore.
- Se la memoria è piena, la segreteria telefonica passa automaticamente alla modalità [Solo risposta]. Per ricevere nuovi messaggi, cancellare quelli vecchi.

## Ascolto dei messaggi in arrivo

È possibile ascoltare i messaggi in arrivo nell'ordine in cui vengono registrati.

### Dalla base

- Per avviare/interrompere l'ascolto, premere .
- Per regolare il volume, premere  / .

- Per riprodurre il messaggio precedente/riprodurre nuovamente il messaggio corrente, premere **◀**.
- Per riprodurre il messaggio successivo, premere **▶**.
- Per eliminare il messaggio corrente, premere **☒**.

#### Nota

- Non è possibile recuperare i messaggi eliminati.

### Dal telefono

- In caso di nuovi messaggi, premere **📞** per ascoltarli. Se non sono presenti nuovi messaggi, premere **📞**, quindi **MENU/OK** per ascoltare quelli vecchi.
- Premere **MENU/OK > [Segret. tel.] > [Ascolta]**, quindi **MENU/OK** per confermare.
  - ↳ Viene riprodotto il nuovo messaggio. Se non sono presenti messaggi nuovi, verranno riprodotti i messaggi vecchi.
- Premere **REDIAL/C** per interrompere l'ascolto.
- Premere **MENU/OK** per accedere al menu delle opzioni.
- Premere **🔊▲ / 🔊▼** per aumentare/ridurre il volume.

### Eliminazione di un messaggio in arrivo

#### Dalla base

Premere **☒** quando si ascolta il messaggio.  
↳ Il messaggio corrente viene eliminato.

#### Dal telefono

- 1 Quando si ascolta un messaggio, premere **MENU/OK** per accedere al menu delle opzioni.
- 2 Selezionare **[Elimina]**, quindi premere **MENU/OK** per confermare.
  - ↳ Il messaggio corrente viene eliminato.

### Eliminazione di tutti i messaggi in arrivo vecchi

Tenere premuto **☒** sulla base in modalità standby.

- ↳ Tutti i messaggi vecchi vengono eliminati in maniera permanente.

#### Dal telefono

- 1 Premere **📞** oppure **MENU/OK > [Segret. tel.]**.
- 2 Selezionare **[Elimina tutti]**, quindi premere **MENU/OK** per confermare.
  - ↳ Sul ricevitore compare una richiesta di conferma.
- 3 Premere **MENU/OK** per confermare.
  - ↳ Tutti i messaggi vecchi vengono eliminati in maniera permanente.

#### Nota

- Possono essere eliminati solo i messaggi letti. Non è possibile recuperare i messaggi eliminati.

### Impostazione del ritardo degli squilli

È possibile impostare il numero di squilli che vengono riprodotti prima dell'attivazione della segreteria telefonica.

- 1 Premere **📞** oppure **MENU/OK > [Segret. tel.]**.
- 2 Selezionare **[Rit. squillo]**, quindi premere **MENU/OK** per confermare.
- 3 Scegliere una nuova impostazione, quindi premere **MENU/OK** per confermare.
  - ↳ Le impostazioni vengono salvate.

#### Nota

- Assicurarsi che la segreteria telefonica sia attivata prima di applicare questa impostazione.



## Suggerimento

- Quando si accede alla segreteria telefonica in modalità remota, si consiglia di impostare il ritardo degli squilli sulla modalità **[Risparmio]**. In questo modo, i messaggi vengono gestiti in maniera più efficace. Quando sono presenti nuovi messaggi, la segreteria telefonica prende la chiamata dopo 3 squilli. In caso contrario, la chiamata viene presa dopo 5 squilli.

## Accesso remoto

È possibile accedere alle funzionalità della segreteria telefonica anche quando non si è a casa. Basta chiamare il proprio numero da un telefono a toni e immettere il PIN a 4 cifre.



## Nota

- Il codice PIN di accesso remoto è analogo al PIN di sistema. Il PIN predefinito è 0000.

## Attivazione/disattivazione della modalità di accesso remoto

È possibile consentire o bloccare l'accesso remoto alla segreteria telefonica.

- 1 Premere oppure **MENU/OK** > **[Segret. tel.]**
- 2 Selezionare **[Acc. remoto]**, quindi premere **MENU/OK** per confermare.
- 3 Selezionare **[Attiva]/[Disattiva]**, quindi premere **MENU/OK** per confermare.  
↳ Le impostazioni vengono salvate.

## Modifica del codice PIN

- 1 Premere oppure **MENU/OK** > **[Segret. tel.]**.
- 2 Selezionare **[Acc. remoto]** > **[Cambia PIN]**, quindi premere **MENU/OK** per confermare.

- 3 Inserire il vecchio PIN, quindi premere **MENU/OK** per confermare.
- 4 Immettere il nuovo codice PIN, quindi premere **MENU/OK** per confermare.
- 5 Immettere nuovamente il nuovo codice PIN, quindi premere **MENU/OK** per confermare.  
↳ Le impostazioni vengono salvate.

## Accesso remoto alla segreteria telefonica

- 1 Chiamare il proprio numero di casa tramite un telefono a toni.
- 2 Digitare # quando si sente il messaggio.
- 3 Immettere il codice PIN.  
↳ Adesso è possibile accedere alla segreteria telefonica e ascoltare i nuovi messaggi.



## Nota

- È possibile immettere 2 volte il PIN corretto prima che il telefono chiuda la chiamata.

- 4 Premere un tasto per effettuare un'operazione. Consultare la tabella dei comandi per l'accesso remoto per un elenco delle funzionalità disponibili.



## Nota

- Se non viene riprodotto alcun messaggio e non viene premuto alcun tasto entro 8 secondi, il telefono interrompe automaticamente la chiamata.

## Comandi per l'accesso remoto

Tasto	Funzione
1	Ascolto del messaggio precedente.
2	Ascolto dei messaggi.
3	Passaggio al messaggio successivo.
6	Eliminazione del messaggio corrente.

7	Attivazione della segreteria telefonica (non disponibile durante l'ascolto dei messaggi).
8	Interruzione dell'ascolto di un messaggio.
9	Disattivazione della segreteria telefonica (non disponibile quando si ascoltano i messaggi).

## Comportamento del display a LED sulla base

La seguente tabella illustra lo stato corrente con il diverso comportamento del display a LED sulla base.

Display LED	Stato dei messaggi
Acceso fisso	<ul style="list-style-type: none"> <li>• Non è presente alcun messaggio nuovo e la memoria non è piena.</li> <li>• Il ricevitore è acceso.</li> <li>• Accedere alla modalità di ricerca del ricevitore.</li> </ul>
Luce lampeggiante	<ul style="list-style-type: none"> <li>• È presente un nuovo messaggio e la memoria non è piena.</li> <li>• Chiamata in entrata.</li> <li>• Registrazione di un messaggio/annuncio in entrata.</li> <li>• Ascolto dei messaggi.</li> <li>• Accesso remoto/ascolto del messaggio dal ricevitore.</li> </ul>
Luce lampeggiante (veloce)	<ul style="list-style-type: none"> <li>• È presente un nuovo messaggio (o alcun messaggio) e la memoria è piena.</li> <li>• Consente di accedere alla modalità di registrazione.</li> </ul>

# 12 Modalità privacy

È possibile accedere al menu della modalità privacy per bloccare le chiamate in entrata e in uscita.

---

## Blocco delle chiamate in uscita

È possibile bloccare le chiamate in uscita verso determinati numeri, come le telefonate intercontinentali o verso sgradite hotline, bloccando le chiamate che cominciano con certe cifre. È possibile creare 2 serie di numeri con 4 cifre al massimo per ogni serie di numeri. Quando viene effettuata una chiamata che comincia con una di queste 2 serie di numeri, la chiamata in uscita viene bloccata.

---

## Attivazione/disattivazione della modalità di blocco delle chiamate in uscita

- 1 Premere **MENU/OK**.
- 2 Selezionare **[Mod. privacy]**, quindi premere **MENU/OK** per confermare.
- 3 Immettere il PIN/codice di blocco delle chiamate in uscita. Il PIN/codice di accesso predefinito è 0000. Premere quindi **MENU/OK** per confermare.
- 4 Selezionare **[Filtro chiam.] > [Mod. di blocco] > [Attivato]/[Disattivato]**, quindi premere **MENU/OK** per confermare.  
↳ Le impostazioni vengono salvate.

---

## Aggiunta di nuovi numeri all'elenco di blocco delle chiamate in uscita

- 1 Premere **MENU/OK**.
- 2 Selezionare **[Mod. privacy]**, quindi premere **MENU/OK** per confermare.

- 3 Immettere il PIN/codice di blocco delle chiamate in uscita. Il PIN predefinito è 0000. Successivamente premere **MENU/OK** per confermare.
- 4 Selezionare **[Filtro chiam.] > [Blocco numero]**, quindi premere **MENU/OK** per confermare.
- 5 Selezionare un numero dall'elenco, quindi premere **MENU/OK** per confermare.
- 6 Modificare il numero, quindi premere **MENU/OK** per confermare.  
↳ Le impostazioni vengono salvate.

---

## Modifica del PIN/codice di blocco delle chiamate in uscita

- 1 Premere **MENU/OK**.
- 2 Selezionare **[Mod. privacy]**, quindi premere **MENU/OK** per confermare.
- 3 Immettere il vecchio PIN/codice di blocco delle chiamate in uscita. Il PIN predefinito è 0000. Successivamente premere **MENU/OK** per confermare.
- 4 Selezionare **[Filtro chiam.] > [Cambia PIN]**, quindi premere **MENU/OK** per confermare.
- 5 Immettere nuovamente il nuovo PIN/codice di accesso, quindi premere **MENU/OK** per confermare.
- 6 Immettere nuovamente il nuovo PIN/codice di accesso, quindi premere **MENU/OK** per confermare.  
↳ Le impostazioni vengono salvate.

---

## Blocco delle chiamate in entrata

È possibile escludere dei numeri bloccandone le chiamate in entrata. È possibile creare 4 serie di numeri da massimo 24 cifre ciascuna. In caso di chiamata in arrivo da una delle 4 serie di numeri bloccati, la suoneria verrà disattivata.





## Nota

- Accertarsi di aver sottoscritto l'abbonamento al servizio di identificazione del chiamante per poter utilizzare questa funzione.
- Se il numero corrisponde a uno di quelli nella lista nera, il nome del contatto nella rubrica non verrà visualizzato.

## Attivare/disattivare l'elenco di esclusione

- 1 Premere **MENU/OK**.
- 2 Selezionare [**Mod. privacy**], quindi premere **MENU/OK** per confermare.
- 3 Immettere il PIN/codice di blocco delle chiamate in entrata. Il PIN predefinito è 0000. Successivamente premere **MENU/OK** per confermare.
- 4 Selezionare [**Blocco arrivo**] > [**Mod. Blocco**] > [**Attivato**]/[**Disattivato**], quindi premere **MENU/OK** per confermare.  
↳ Le impostazioni vengono salvate.

## Aggiunta di numeri all'elenco di esclusione

- 1 Premere **MENU/OK**.
- 2 Selezionare [**Mod. privacy**], quindi premere **MENU/OK** per confermare.
- 3 Immettere il PIN/codice di blocco delle chiamate in entrata. Il PIN predefinito è 0000. Successivamente premere **MENU/OK** per confermare.
- 4 Selezionare [**Blocco arrivo**] > [**Numero blocco**], quindi premere **MENU/OK** per confermare.
- 5 Immettere il numero, quindi premere **MENU/OK** per confermare.  
↳ Le impostazioni vengono salvate.

## Modifica del PIN/codice di accesso dell'elenco di esclusione

- 1 Premere **MENU/OK**.
- 2 Selezionare [**Mod. privacy**], quindi premere **MENU/OK** per confermare.
- 3 Immettere il vecchio PIN/codice di blocco delle chiamate in entrata. Il PIN predefinito è 0000. Successivamente premere **MENU/OK** per confermare.
- 4 Selezionare [**Blocco arrivo**] > [**Cambia PIN**], quindi premere **MENU/OK** per confermare.
- 5 Immettere nuovamente il nuovo PIN/codice di accesso, quindi premere **MENU/OK** per confermare.
- 6 Immettere nuovamente il nuovo PIN/codice di accesso, quindi premere **MENU/OK** per confermare.  
↳ Le impostazioni vengono salvate.

# 13 Servizi

Il telefono supporta una serie di funzionalità che consente di gestire al meglio le conversazioni telefoniche.

## Tipo elenco chiamate

È possibile scegliere se visualizzare tutte le chiamate in entrata o solo le chiamate perse dal registro chiamate.

### Nota

- Si tratta di un'impostazione che dipende dal proprio paese.

## Selezione del tipo di elenco chiamate

- 1 Premere **MENU/OK**.
- 2 Selezionare **[Servizi] > [Tip. el. ch.]**, quindi premere **MENU/OK** per confermare.
- 3 Selezionare un'opzione, quindi premere **MENU/OK** per confermare.

## Conferenza automatica

Per condividere una chiamata esterna con un altro telefono, premere .

### Nota

- Questa funzione è disponibile solo per le versioni con più ricevitori.

## Attivazione/disattivazione della modalità di conferenza automatica

- 1 Premere **MENU/OK**.

- 2 Selezionare **[Servizi] > [Conferenza]**, quindi premere **MENU/OK** per confermare.
- 3 Selezionare **[Autom.]/[Disattivato]**, quindi premere **MENU/OK** per confermare.  
↳ Le impostazioni vengono salvate.

## Tipo di rete

### Nota

- Si tratta di un'impostazione che dipende dal proprio paese. Questa opzione è disponibile solo sui telefoni che supportano questa funzionalità.

- 1 Premere **MENU/OK**.
- 2 Selezionare **[Servizi] > [Tipo di rete]**, quindi premere **MENU/OK**.
- 3 Selezionare un tipo di rete, quindi premere **MENU/OK**.  
↳ Le impostazioni vengono salvate.

## Prefisso autom.

Questa funzione consente di verificare e formattare il numero in uscita prima della composizione. Il prefisso può sostituire il numero di identificazione impostato nel menu. Esempio: il numero di identificazione impostato è 604, mentre il prefisso è 1250. Quando viene composto un numero del tipo 6043338888, quest'ultimo viene convertito in 12503338888 prima della composizione.

### Nota

- La lunghezza massima di un numero di identificazione è di 5 cifre. La lunghezza massima di un prefisso automatico è di 10 cifre.
- Si tratta di un'impostazione che dipende dal proprio paese.

## Impostazione del prefisso automatico

- 1 Premere **MENU/OK**.
- 2 Selezionare **[Servizi] > [Prefis autom.]**, quindi premere **MENU/OK** per confermare.
- 3 Immettere il numero di identificazione, quindi premere **MENU/OK** per confermare.
- 4 Immettere il prefisso, quindi premere **MENU/OK** per confermare.  
↳ Le impostazioni vengono salvate.

### Nota

- Per inserire una pausa, tenere premuto **#\*A**.
- Se il prefisso è stato impostato e il numero di identificazione è vuoto, il prefisso viene aggiunto a tutte le chiamate in uscita.
- Questa funzione non è disponibile se il numero composto inizia per \* e #.

## Selezione della durata di richiamata

Assicurarsi che il tempo di richiamata sia impostato correttamente prima di rispondere a un'altra chiamata. Di norma questa funzione è già attiva sul telefono. È possibile scegliere tra 3 opzioni: **[Breve]**, **[Medio]** e **[Lungo]**. Il numero di opzioni disponibili varia a seconda dei paesi. Per ulteriori dettagli, consultare la propria compagnia telefonica.

- 1 Premere **MENU/OK**.
- 2 Selezionare **[Servizi] > [Tempo di flash]**, quindi premere **MENU/OK** per confermare.
- 3 Selezionare un'opzione, quindi premere **MENU/OK** per confermare.  
↳ Le impostazioni vengono salvate.

## Modalità di chiamata

### Nota

- Questa funzione si applica solo ai telefoni che supportano la modalità di chiamata a impulsi e a toni.

La modalità di chiamata rimanda al segnale telefonico usato in determinati paesi. Il telefono supporta la modalità a toni (DTMF) e a impulsi. Per ulteriori informazioni, rivolgersi alla propria compagnia telefonica.

## Impostazione della modalità di chiamata

- 1 Premere **MENU/OK**.
- 2 Selezionare **[Servizi] > [Mod. chiamata]**, quindi premere **MENU/OK** per confermare.
- 3 Selezionare una modalità di chiamata, quindi premere **MENU/OK** per confermare.  
↳ Le impostazioni vengono salvate.

### Nota

- Se il telefono si trova in modalità di chiamata a impulsi, premere **\*INT** durante la conversazione per passare temporaneamente alla modalità a toni. Le cifre immesse durante la chiamata vengono quindi convertite in segnali a toni.

## Sveglia autom.

### Nota

- Questo servizio dipende dal gestore telefonico.
- Accertarsi di aver sottoscritto l'abbonamento al servizio di identificazione del chiamante per poter utilizzare questa funzione.

La data e l'ora del telefono vengono sincronizzate automaticamente tramite lo standard PSTN (Public Switched Telephone

Network). Per sincronizzare la data, accertarsi che sia impostato l'anno corretto.

- 1 Premere **MENU/OK**.
- 2 Selezionare **[Servizi] > [Orol. autom.]**, quindi premere **MENU/OK** per confermare.
- 3 Selezionare **[Attivato]/[Disattivato]**. Premere **MENU/OK**.  
↳ Le impostazioni vengono salvate.

## Registrazione di ricevitori aggiuntivi

È possibile registrare telefoni aggiuntivi sulla stazione base. La stazione base può registrare un massimo di 4 telefoni.

- 1 È possibile registrare il ricevitore come descritto di seguito:
  - Se il ricevitore è in stato **[Scollegato]**, premere **MENU/OK**.
  - Se il ricevitore è in stato **[Ricerca]** e **[Non disponib.]**, premere **MENU/OK > [Servizi] > [Registra] > MENU/OK**.
- 2 Tenere premuto **•)** sulla base per 10 secondi.

### Nota

- Per i modelli con segreteria telefonica, viene emesso un segnale acustico di conferma ad indicare che la base si trova ora in modalità di registrazione.

- 3 Immettere il PIN di sistema. Premere **REDIAL/C** per effettuare le correzioni. Quindi premere **MENU/OK** per confermare il PIN.  
↳ La registrazione viene completata in meno di 2 minuti. La stazione base assegna automaticamente dei numeri ai vari telefoni.

### Nota

- Se il PIN non è corretto o non viene trovata alcuna base dopo un certo periodo di tempo, sul ricevitore verrà visualizzato un messaggio di avviso.
- Se la registrazione non si conclude correttamente, scollegare l'alimentatore dalla base e ricollegarlo. Attendere 15 secondi, quindi ripetere la procedura di registrazione.
- Il PIN predefinito è 0000. Quest'ultimo non può essere modificato.

## Annullamento della registrazione dei telefoni

- 1 Premere **MENU/OK**.
- 2 Selezionare **[Servizi] > [Scollegare]**, quindi premere **MENU/OK** per confermare.
- 3 Immettere il PIN di sistema (il PIN predefinito è 0000). Premere **REDIAL/C** per cancellare il numero.
- 4 Selezionare il ricevitore per il quale si desidera annullare la registrazione.
- 5 Premere **MENU/OK** per confermare.  
↳ La registrazione del telefono viene annullata.

### Suggerimento

- Il numero del ricevitore viene visualizzato accanto al nome del ricevitore in modalità standby.

### Nota

- Un ricevitore non può annullare autonomamente la registrazione.

## Ripristino delle impostazioni predefinite

È possibile ripristinare il telefono alle impostazioni di fabbrica.

- 1 Premere **MENU/OK**.
- 2 Selezionare **[Servizi] > [Reimposta]**, quindi premere **MENU/OK** per confermare.
  - ↳ Sul ricevitore compare una richiesta di conferma.
- 3 Premere **MENU/OK** per confermare.
  - ↳ Tutte le impostazioni (eccetto la rubrica e i tasti di accesso diretto) vengono ripristinate.

# 14 Dati tecnici

## Funzioni e specifiche tecniche generiche

- Autonomia di conversazione: 16 ore
- Tempo in standby: 200 ore
- Copertura interna: 50 metri
- Copertura esterna: 300 metri
- Rubrica con 50 voci
- Elenco di rielezione con 10 voci
- Registro chiamate con 20 voci
- Segreteria telefonica con autonomia di registrazione di 25 minuti
- Supporto standard identificazione del chiamante: FSK, DTMF

## Batteria

- Philips: 2 batterie ricaricabili AAA Ni-MH da 1,2V e 500 mAh

## Alimentatore

Base e caricatore

- Tenpaò: S003GV0600050, ingresso: 100-240V~, 50/60 Hz, 150 mA, uscita: 6Vcc, 500 mA

## Consumo energetico

- Consumo energetico in modalità standby: circa 0,7 W (D230), 0,75 W (D235)

## Peso e dimensioni (D230)

- Ricevitore: 108,5 grammi  
47x23,6x156 mm (A x L x P)
- Base: 67,5 grammi  
109,8x72,6x27,8 mm (A x L x P)
- Caricatore: 37 grammi  
74x68,7x27,5 mm (A x L x P)

## Peso e dimensioni (D235)

- Ricevitore: 108,5 grammi  
47x23,6x156 mm (A x L x P)
- Base: 86,5 grammi  
109,8x72,6x29 mm (A x L x P)
- Caricatore: 37 grammi  
74x68,7x27,5 mm (A x L x P)

# 15 Avviso

## Dichiarazione di conformità

Con la presente, Gibson Innovations dichiara che questo prodotto è conforme ai requisiti essenziali e ad altre disposizioni correlate della Direttiva 1999/5/CE. La Dichiarazione di conformità è presente sul sito [www.p4c.philips.com](http://www.p4c.philips.com).

## Compatibilità con lo standard GAP

Lo standard GAP garantisce la compatibilità di tutti i telefoni e stazioni base DECT™ GAP con gli standard minimi di funzionamento a prescindere dal produttore. Il telefono e la stazione base sono compatibili con lo standard GAP, ossia garantiscono le funzioni di base: registrazione del telefono, segnale di linea, inoltro e ricezione di chiamate. Le funzioni avanzate potrebbero non essere disponibili su dispositivi di altri produttori. Per registrare e utilizzare questo telefono con una stazione base compatibile con lo standard GAP di altri produttori, seguire la procedura descritta nelle istruzioni del produttore stesso, quindi seguire quella descritta in questo manuale per la registrazione dell'apparecchio. Per registrare un telefono di un produttore diverso sulla stazione base, impostare quest'ultima sulla modalità registrazione quindi seguire la procedura descritta nel manuale di istruzioni del produttore del telefono.

## Conformità ai requisiti EMF

Questo prodotto è conforme a tutti gli standard e alle norme relativi all'esposizione ai campi elettromagnetici.

## Smaltimento di prodotti e batterie obsolete



Questo prodotto è stato progettato e realizzato con materiali e componenti di alta qualità, che possono essere riciclati e riutilizzati.



Questo simbolo indica che il prodotto è conforme alla Direttiva europea 2012/19/EU.



Questo simbolo indica che il prodotto contiene batterie conformi alla Direttiva europea 2013/56/EU e che quindi non possono essere smaltite con i normali rifiuti domestici. Informarsi sul sistema di raccolta differenziata in vigore per i prodotti elettrici ed elettronici nella zona in cui si desidera smaltire il prodotto. Seguire le normative locali e non smaltire mai il prodotto e le batterie con i normali rifiuti domestici. Il corretto smaltimento delle batterie e dei prodotti non più utilizzabili aiuta a prevenire l'inquinamento ambientale e possibili danni alla salute.

### Rimozione delle batterie

Per rimuovere le batterie, vedere la sezione "Installazione delle batterie in dotazione".



Quando questo logo è apposto su un prodotto, significa che Philips ha contribuito finanziariamente al sistema di recupero e di riciclaggio nazionale associato.

### **Informazioni per il rispetto ambientale**

L'uso di qualsiasi imballo non necessario è stato evitato. Si è cercato, inoltre, di semplificare la raccolta differenziata, usando per l'imballaggio tre materiali: cartone (scatola), polistirene espanso (materiale di separazione) e polietilene (sacchetti, schiuma protettiva).

Il sistema è composto da materiali che possono essere riciclati e riutilizzati purché il disassemblaggio venga effettuato da aziende specializzate. Attenersi alle norme locali in materia di riciclaggio di materiali per l'imballaggio, batterie usate e apparecchiature obsolete.



# 16 Domande frequenti

Sullo schermo non viene visualizzata alcuna barra del segnale.

- Il telefono è fuori portata. Avvicinarlo alla base.
- Se sul telefono compare **[Scollegato]**, registrarlo.



## Suggerimento

- Per ulteriori informazioni consultare il capitolo "Servizi" della sezione "Registrazione di ricevitori aggiuntivi".

**Se l'associazione (registrazione) dei telefoni aggiuntivi sulla base non va a buon fine, cosa si può fare?**

La memoria della base è piena. Annullare la registrazione dei telefoni non utilizzati e riprovare.



## Suggerimento

- Per ulteriori informazioni consultare il capitolo "Servizi" della sezione "Annullamento della registrazione dei telefoni".

**Il ricevitore è in fase di ricerca o non disponibile, cosa si deve fare?**

- Verificare che la base disponga dell'alimentazione.
- Registrare il ricevitore sulla base.
- Portare il ricevitore in prossimità della base.

**È stata selezionata la lingua sbagliata, cosa si può fare?**

- 1 Premere per tornare alla schermata di standby.
- 2 Premere **MENU/OK** per accedere alla schermata del menu principale.
- 3 Sullo schermo viene visualizzato uno dei testi seguenti:

Phone setup > Language

Réglages > Langue

Ρύθμ. Τηλεφών. > Γλώσσα

Config. telef. > Lingua

Config. telef. > Idioma

Config. tel. > Idioma

**4** Selezionare questa opzione per accedere alle opzioni di lingua.

**5** Selezionare la propria lingua.

**Il telefono perde la connessione con la base oppure l'audio risulta distorto durante la chiamata.**

- Verificare se è attiva la modalità **ECO+**. Disattivarla per aumentare la portata del telefono e sfruttare al meglio la qualità delle chiamate.
- Registrare di nuovo il ricevitore sulla base.

**Assenza del tono di chiamata.**

- Verificare che il telefono sia collegato.
- Il telefono è fuori portata. Avvicinarlo alla base.

**Nessun tono docking.**

- Il ricevitore non è posizionato correttamente sulla base/caricatore.
- I contatti di ricarica sono sporchi. Scollegare l'alimentazione e pulire i contatti con un panno inumidito.

**Non è possibile modificare le impostazioni della segreteria telefonica, cosa si può fare?**

Il servizio di segreteria telefonica è gestito dalla propria compagnia telefonica e non dal telefono stesso. Contattare il proprio gestore per modificare le impostazioni.

**Il telefono posto sulla base di ricarica non viene alimentato.**

- Verificare che le batterie siano inserite correttamente.
- Verificare che il ricevitore sia posizionato correttamente sul caricatore. L'icona della batteria si muove durante le operazioni di ricarica.
- Verificare che l'impostazione del tono docking sia attiva. Quando il ricevitore è posizionato correttamente sul

caricabatterie, viene emesso un segnale acustico.

- I contatti di ricarica sono sporchi. Scollegare l'alimentazione e pulire i contatti con un panno inumidito.
- Le batterie sono difettose. Acquistare nuove batterie con le stesse specifiche.

#### **Nessuna indicazione sul display.**

- Verificare che le batterie siano cariche.
- Assicurarsi che vi sia corrente e che il telefono sia collegato.

#### **Audio di bassa qualità (rumori di sottofondo, eco, ecc...).**

- Il telefono è fuori portata. Avvicinarlo alla base.
- Il telefono è esposto a interferenze da parte degli apparecchi vicini. Allontanare la base dagli apparecchi.
- Il telefono si trova in un luogo con pareti molto spesse. Allontanare la stazione base dalle pareti.

#### **Il telefono non squilla.**

- Verificare che la suoneria del ricevitore sia attiva.
- Assicurarsi che il ricevitore sia registrato sulla base.

#### **L'identificativo del chiamante non viene visualizzato sul display.**

- Il servizio non è stato attivato. Contattare il proprio gestore.
- Le informazioni relative al chiamante risultano nascoste o non disponibili.

#### **Il ricevitore non può visualizzare i caratteri \* e #.**

I caratteri \* e # compaiono rispettivamente come piccole "n" e piccole "o" sul display LCD. Si tratta di un comportamento del tutto normale dovuto ai 7 segmenti della seconda riga del display (è possibile trovare i caratteri su questi 4 pulsanti: \*INT e #\*A).



#### **Nota**

- Se le soluzioni descritte sopra non risolvono il problema, scollegare l'alimentazione dal telefono e dalla stazione base. Riprovare dopo 1 minuto.

# 17 Appendice

## Tablette per l'immissione di testo e numeri

Tasto Caratteri maiuscoli (per inglese, francese, tedesco, italiano, turco, portoghese, spagnolo, olandese, danese, finlandese, norvegese, svedese, romeno, polacco, ceco, ungherese, slovacco, sloveno, croato, lituano, estone, lettone, bulgaro)

0	Spazio .0,/;:"'!;?;_*+-%\^~
1	1@_#=<>()&€£\$¥[]{} α§...
2	A B C 2 À Á Â Ã Ä Å Æ Ç Ć
3	D E F 3 È É Ê Ë Ì Í Î Ï
4	G H I 4 Ğ Ĩ Ĵ Ķ Ĳ
5	J K L 5 Λ
6	M N O 6 Ñ Ó Ô Õ Ö
7	P Q R S 7 Š Š Π Θ Σ
8	T U V 8 Ù Ú Û Ü Ů
9	W X Y Z 9 Ø Ω Ξ Ψ Ž

Tasto Caratteri minuscoli (per inglese/francese/tedesco/italiano/turco/portoghese/spagnolo/olandese/danese/finlandese/norvegese/svedese)

0	Spazio .0,/;:"'!;?;_*+-%\^~
1	1@_#=<>()&€£\$¥[]{} α§...
2	a b c 2 à â ã ä å æ ç ĉ
3	d e f 3 è é ê ë ì í î ï
4	g h i 4 ğ ĩ ĵ ķ ĳ
5	j k l 5 λ
6	m n o 6 ñ ó ô õ ö ø
7	p q r s 7 š š π θ σ
8	t u v 8 ù ú û ü ů
9	w x y z 9 ø ω ξ ψ ž

Tasto	Caratteri maiuscoli (per il greco)
0	Spazio .0,/;:"'!;?;_*+-%\^~
1	1@_#=<>()&€£\$¥[]{} α§...
2	A B Γ 2 A B C Æ Ä Å Ç
3	Δ E Z 3 D E F É
4	H Θ I 4 G H I
5	K Λ M 5 J K L
6	N Ξ O 6 M N O Ñ Ö
7	Π Ρ Σ 7 P Q R S
8	T Υ Φ 8 T U V Û
9	X Ψ Ω 9 W X Y Z Ø

Tasto	Caratteri minuscoli (per il greco)
0	Spazio .0,/;:"'!;?;_*+-%\^~
1	1@_#=<>()&€£\$¥[]{} α§...
2	α β γ 2 a b c à ä å ä
3	δ ε ζ 3 d e f è é
4	η θ ι 4 g h i i
5	κ λ μ 5 j k l λ
6	ν ξ ο 6 m n o ñ ö ò
7	π ρ σ 7 p q r s β
8	τ υ φ 8 t u v ù ü
9	χ ψ ω 9 w x y z ø

Tasto	Caratteri maiuscoli (per il serbo)
0	Spazio .0,/;:"'!;?;_*+-%\^~
1	1@_#=<>()&€£\$¥[]{} α§...
2	A B C Ћ Ć Ć 2 A B B Γ
3	D E F J Đ 3 Δ E Ж 3 Δ Φ
4	G H I Љ 4 И Й К Л Г
5	J K L Њ 5 M H O П Λ
6	M N O Ћ 6 P C T Y
7	P Q R S Ж Š 7 Ф X Ц Ч П Θ Σ Β
8	T U V 8 Ш Щ Ъ Ы
9	W X Y Z Ž 9 Б Э Ю Я Ω Ξ Ψ

Tasto	Caratteri minuscoli (per il serbo)
0	Spazio .0,/;:"'!;?;_*+-%\^~
1	1@_#=<>()&€£\$¥[]{} α§...

2	abc ђ Ć Ć 2 A Б В Г
3	def J Đ 3 Δ E Ж 3
4	ghi ђ 4 И Й К Л
5	jkI Ђ 5 М Н О П
6	mno ђ 6 P C T Y
7	p q r s Ж 5 7 Ф X Ц Ч П Θ Σ Β
8	t u v L j 8 Ш Щ Ъ Ы
9	w x y z Ž 9 Ь Э Ю Я Ω Ξ Ψ





2015 © Gibson Innovations Limited. Tutti i diritti riservati.

Questo prodotto è stato realizzato da Gibson Innovations Ltd. e viene venduto sotto la sua responsabilità. Gibson Innovations Ltd. è il garante di questo prodotto.

Philips e il logo Philips sono marchi registrati di Koninklijke Philips N.V. e sono usati sotto licenza di Koninklijke Philips N.V.

UM\_D230\_235\_23\_IT\_V1.0  
wk1524

**CE 0168**

