

Mini HiFi System

FWM75

User manual
Manuel d'utilisation
Manual del usuario
Benutzerhandücher
Gebruikershandleidingen
Manuale per l'utente
Användarhandböckerna
Brugermanual
Käyttöoppaita
Manual do usuário
εγχειρίδιο χρήσης



PHILIPS

Important notes for users in the U.K.

Mains plug

This apparatus is fitted with an approved 13 Amp plug. To change a fuse in this type of plug proceed as follows:

- 1 Remove fuse cover and fuse.
- 2 Fix new fuse which should be a BS1362 5 Amp, A.S.T.A. or BSI approved type.
- 3 Refit the fuse cover.

If the fitted plug is not suitable for your socket outlets, it should be cut off and an appropriate plug fitted in its place.

If the mains plug contains a fuse, this should have a value of 5 Amp. If a plug without a fuse is used, the fuse at the distribution board should not be greater than 5 Amp.

Note: The severed plug must be disposed of to avoid a possible shock hazard should it be inserted into a 13 Amp socket elsewhere.

How to connect a plug

The wires in the mains lead are coloured with the following code: blue = neutral (N), brown = live (L).

- As these colours may not correspond with the colour markings identifying the terminals in your plug, proceed as follows:
 - Connect the blue wire to the terminal marked N or coloured black.
 - Connect the brown wire to the terminal marked L or coloured red.
 - Do not connect either wire to the earth terminal in the plug, marked E (or \perp) or coloured green (or green and yellow).

Before replacing the plug cover, make certain that the cord grip is clamped over the sheath of the lead - not simply over the two wires.

Copyright in the U.K.

Recording and playback of material may require consent. See Copyright Act 1956 and The Performer's Protection Acts 1958 to 1972.

Italia

DICHIARAZIONE DI CONFORMITA'

Si dichiara che l'apparecchio FWM75, Philips risponde alle prescrizioni dell'art. 2 comma 1 del D.M. 28 Agosto 1995 n. 548.

Fatto a Eindhoven

Philips Consumer Electronics
Philips, Glaslaan 2
5616 JB Eindhoven, The Netherlands

Norge

Typeskilt finnes på apparatens underside.

Observer: Nettbryteren er sekundert innkopleet. Den innebygde nettdelen er derfor ikke frakopleet nettet så lenge apparatet er tilsluttet nettkontaktken.

For å redusere faren for brann eller elektrisk støt, skal apparatet ikke utsettes for regn eller fuktighet.

CAUTION

Use of controls or adjustment or performance of procedures other than herein may result in hazardous radiation exposure or other unsafe operation.

VAROITUS

Muiden kuin tässä esitettyjen toimintojen säädön tai asetusten muutto saattaa altistaa vaaralliselle säteilylle tai muille vaarallisille toiminnoille.

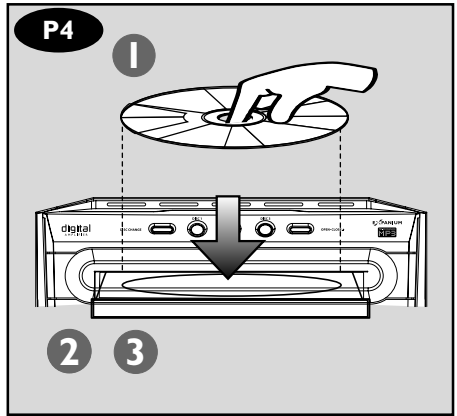
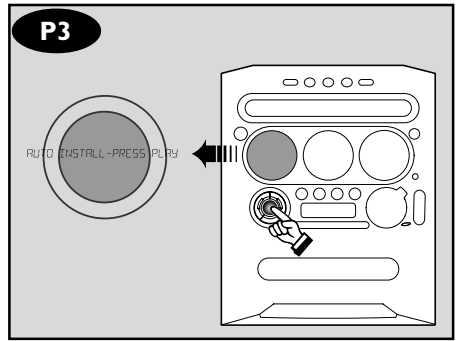
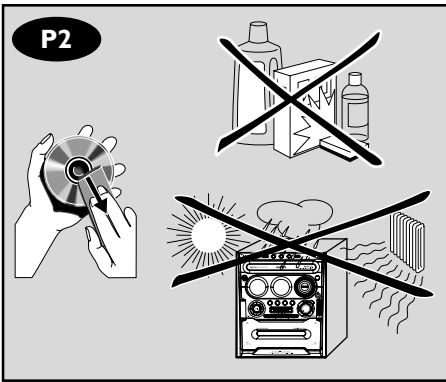
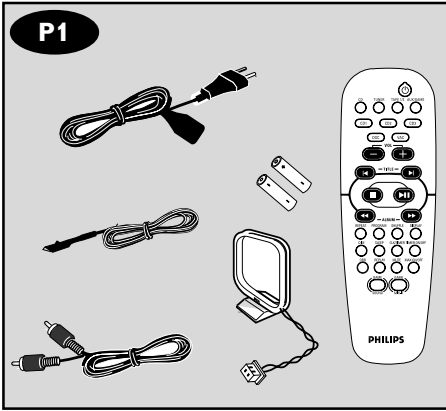

DK

Advarsel: Usynlig laserstråling ved åbning når sikkerhedsafbrydere er ude af funktion. Undgå udsættelse for stråling.

Bemærk: Netafbryderen er sekundært indkoblet og afbryder ikke strømmen fra nettet. Den indbyggede netdel er derfor tilsluttet til lysnettet så længe netstikket sidder i stikkontakten.

S

Klass 1 laserapparat

Varning! Om apparaten används på annat sätt än i denna bruksanvisning specificerats, kan användaren utsättas för osynlig laserstrålning, som överskrider gränsen för laserklass 1.

Observera! Stömbrytaren är sekundärt kopplad och bryter inte strömmen från nätet. Den inbyggda nätdelen är därför ansluten till elnätet så länge stickproppen sitter i vägguttaget.

SF

Luokan 1 laserlaite

Varoitus! Laitteen käyttäminen muulla kuin tässä käyttöohjeessa mainitulla tavalla saattaa altistaa käyttäjän turvallisuusluokan 1 ylittävälle näkymättömälle lasersäteilylle.

Oikeus muutoksiin varataan. Laite ei saa olla alttiina tippu- ja roiskevedelle.

Huom. Toiminnanvalitsin on kytketty toisiopuolelle, eikä se kytke laitetta irti sähköverkosta. Sisäänrakennettu verkko-osa on kytkettynä sähköverkkoon aina silloin, kun pistoke on pistorasiasassa.

Energy Star

As an ENERGY STAR®

Partner, Philips has

determined that this product

meets the ENERGY STAR® guidelines for

energy efficiency.



English	6
Français	28
Español	50
Deutsch	72
Nederlands	94
Italiano	116
Svenska	138
Dansk	160
Suomi	182
Português	204
Ελληνικά	226

English

Français

Español

Deutsch

Nederlands

Italiano

Svenska

Dansk

Suomi

Português

Ελληνικά

Informations générales

Accessoires fournis	29
Informations concernant l'environnement ...	29
Informations sur l'entretien et la sécurité ...	29

Vue d'ensemble du fonctionnement

Appareil principal et télécommande	30~31
Boutons de commande disponibles seulement sur la télécommande	31

Connexions

Etape 1: Connexion des antennes FM/MW .	33
Etape 2: Connexion des enceintes	33
Etape 3: Connexion de la console de jeu	33
Etape 4: Connexion du cordon secteur	33
Etape 5: Insertion de piles dans la télécommande	34
Utilisation de la télécommande pour contrôler l'appareil	34

Opérations avec Gameport

A propos de Gameport	35
Préparation avant utilisation	35
Début d'utilisation	35

Opérations de base

Commutation marche/arrêt	36
Mise en circuit du mode actif	36
Mise en circuit du mode de veille (affichage de l'horloge)	36
Mode démonstration	36
Réglage de l'horloge	36
Réglage de luminosité du rétroéclairage du lecteur	37
Contrôle du volume	37
Commandes de son	37
wOOx	37
Réglage du son numérique – DSC	37
VAC	37
Incredible Surround	37

Utilisation des CD

CD compatibles	38
Chargement des CD	38
Commandes de lecture de base	38
Lecture d'un CD MP3/WMA	39
Lecture à répétition et en ordre aléatoire ...	39
Répétition de la lecture	39
Lecture en ordre aléatoire	39
Programmation des pistes de CD	40
Vérification de la programmation	40
Suppression de la programmation	40

Utilisation de la radio

Réglage de la réception de stations radio	41
Mémorisation de stations radio	41
Utilisation du mode Plug & Play	41
Mémorisation automatique	41
Mémorisation manuelle	41
Sélection d'une station radio mémorisée	41
Suppression d'une station radio mémorisée	42
RDS	42
Faire défiler les différentes informations RD	42
Réglage de l'horloge RDS	42
NEWS (Journal)	43
Activer la fonction journal	43

Utilisation du lecteur de cassettes / enregistrement

Lecture des cassettes	44
Généralités sur l'enregistrement	44
Préparation avant l'enregistrement	45
Enregistrement synchronisé sur CD	45
Copie de cassettes	45

Utilisation de la minuterie

Programmation de la minuterie	46
Activation/désactivation de la minuterie ...	46
Réglage de la minuterie de mise en veille	47

Autre branchement

Ecoute d'une source externe	47
-----------------------------------	----

Caractéristiques techniques 48

Guide de dépannage

 49

Informations générales

Ce produit est conforme aux prescriptions de la Communauté Européenne relatives à la limitation des perturbations radioélectriques.

Reportez-vous à cette plaquette d'identification située à l'arrière ou à la base du système pour connaître son modèle et sa tension d'alimentation.

Supplied accessories (page 3 – P1)

- Télécommande et deux piles de type AA
- Antenne-cadre MW
- Antenne filaire FM
- Câble vidéo composite (jaune)
- Câble d'alimentation secteur

Informations concernant l'environnement

Tous les emballages inutiles ont été supprimés. Nous avons essayé de faire en sorte que l'emballage soit facile à séparer en trois matériaux: le carton (boîte), la mousse de polystyrène (tampon de protection) et le polyéthylène (sachets, feuilles de protection en mousse).

Votre appareil est, en effet, constitué de matériaux qui peuvent être recyclés et réutilisés s'ils sont démontés par une entreprise spécialisée. Veuillez à respecter les consignes locales concernant la mise au rebut des matériaux d'emballage, des piles usées et des équipements usagés.

Informations sur l'entretien et la sécurité (page 3 – P2)

Évitez les températures élevées, l'humidité, l'eau et la poussière

- L'appareil, les piles et les CD ne doivent jamais être exposés à une humidité excessive, à la pluie, à du sable ou à des sources de chaleur (en particulier aux appareils de chauffage ou à un ensoleillement direct). Fermez toujours la trappe du CD pour éviter que de la poussière ne se dépose sur l'optique.
- Les appareils ne doivent pas être exposés à l'humidité ou aux éclaboussures.
- Ne placer aucun objet dangereux sur les appareils (ex.: objets remplis d'eau, bougies allumées)

Évitez les problèmes de condensation

- La lentille de lecture peut se couvrir de buée si l'appareil est déplacé rapidement d'un lieu froid à un local chauffé ; il est alors impossible de lire un CD. Laissez l'appareil se réchauffer jusqu'à ce que la condensation s'évapore.

Ne bouchez pas les aérations

- Dans un meuble, laissez environ 10 cm d'espace libre autour de l'appareil afin d'assurer une ventilation adéquate.

Précautions de manipulation des CD

- Pour nettoyer un CD, essuyez-le en ligne droite, du centre vers le bord, en utilisant un chiffon doux et qui ne peluche pas. Les produits d'entretien risquent d'endommager le CD.
- Écrivez seulement du côté imprimé d'un CD-R(W) et seulement avec un feutre à pointe douce.
- Tenez le CD par le bord, ne touchez pas la surface.

Entretien du boîtier

- Utilisez un chiffon doux légèrement imprégné d'un détergent doux. N'utilisez pas de solution contenant de l'alcool, de l'ammoniac ou des produits abrasifs.

Trouvez un endroit adéquat

- Placez l'appareil sur une surface plate, rigide et stable.

Circuit de sécurité intégré

- Dans des conditions de chaleur extrême, cet appareil peut passer automatiquement en mode veille. Si cela se produit, laissez l'appareil refroidir avant de le réutiliser.

Economies d'énergie

- Ce système est conçu pour utiliser moins d'1 Watt en mode veille. Débranchez le cordon d'alimentation de la prise secteur lorsque vous ne l'utilisez pas.

Vue d'ensemble du fonctionnement

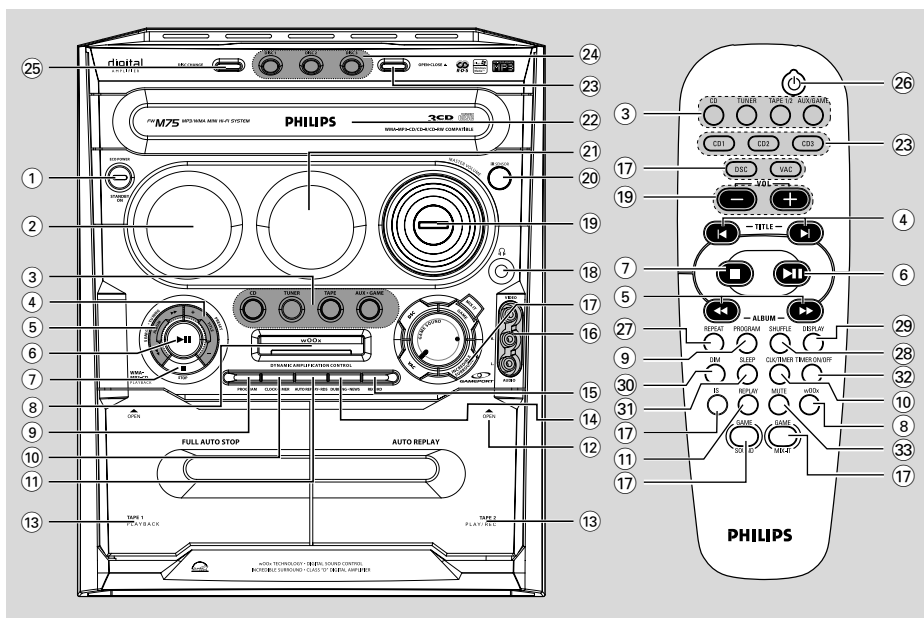

Appareil principal et télécommande

① **STANDBY ON $\text{\textcircled{P}}$ / ECO POWER**

- Passe en mode veille Eco Power ou met l'appareil sous tension.
- *Passe en mode veille.

② **Afficheur**

③ **CD / TUNER / TAPE(TAPE1/2) / AUX-GAME**

- Sélectionne le mode actif adéquat.
- **CD**: bascule entre les CD 1~3.
- **TUNER**: bascule entre les bandes FM et MW.
- **AUX-GAME**: bascule entre les modes AUX et GAMEPORT.
- **TAPE**: pour sélectionner le lecteur de cassettes 1 ou 2.

④ **PRESET (-) (◀) / PRESET (+) (▶)**

- **CD**: sélectionne une piste ou sélectionne un titre sur un disque MP3/WMA.
- **TUNER**: sélectionne une station radio mémorisée.
- **CLOCK**: règle les minutes.

⑤ **SEARCH-TUNING-ALBUM (◀◀ / ▶▶)**

- **CD**: *recherche en arrière/en avant.
- **MP3/WMA-CD**: Sélectionne un album

- **TUNER**: règle la fréquence radio vers le haut ou le bas.
- **CLOCK**: règle les heures.
- **TAPE**: recherche en arrière/en avant.

⑥ **PLAY-PAUSE ▶ II**

- **CD**: démarre/interrompt la lecture.
- **TAPE**: démarre la lecture.

(seulement sur l'appareil principal)

- **TUNER**: *lance le mode Plug & Play et/ou l'installation des stations radio programmées.

⑦ **STOP ■**

- Arrête une opération.
- **CD**: arrête la lecture ou supprime une programmation.
- **TUNER**: *efface une station radio mémorisée.

(seulement sur l'appareil principal)

- *Lance ou arrête le mode démonstration.

⑧ **wOOx**

- pour choisir entre l'effet de son wOOx normal ou amélioré.

⑨ **PROGRAM**

- **CD**: lance ou confirme la programmation des pistes.

*** = Appuyez sur la touche pendant plus de deux secondes.**

Vue d'ensemble du fonctionnement

- **TUNER:** lance *la programmation de pré-réglage automatique/manuelle.
 - ⑩ **CLOCK•TIMER (CLK/TIMER)**
 - *Passe en mode de réglage de l'horloge ou de la minuterie.
 - ⑪ **AUTO REPLAY•RDS**
 - pour sélectionner le mode de lecture AUTO PLAY (lecture continue automatique) ou seulement ONCE (une fois).
 - En mode tuner, sélectionne les informations RDS.
 - ⑫ **OPEN ▲**
 - pour ouvrir la porte du compartiment de la cassette.
 - ⑬ **TAPE1 / TAPE2**
 - LECTEUR DE CASSETTE 1, LECTEUR DE CASSETTE 2.
 - ⑭ **DUBBING•NEWS**
 - pour copier une cassette.
 - *En d'autres modes, active/désactive la fonction journal.
 - ⑮ **RECORD●**
 - pour commencer l'enregistrement sur la platine à cassette 2.
 - ⑯ **VIDEO**
 - Utilisez un câble vidéo pour connecter à la sortie vidéo de votre console de jeu.
 - AUDIO L. / AUDIO R.**
 - Utilisez un câble audio pour connecter à la sortie audio gauche/droite de votre console de jeu.
 - ⑰ **INCREDIBLE SURROUND**
 - mise en ou hors service de l'effet de sonorité surround.
 - DSC**
 - électionne différents types de réglages d'égalisation sonore (**NEW AGE, ELECTRIC, DIGITAL, POP, CLASSIC** ou **ROCK**).
 - VAC**
 - électionne différents types de réglages d'environnement d'ambiance (**CINEMA, ARCADE, CONCERT, DISCO, CYBER** ou **HALL**).
 - MIX IT (GAME MIX IT)**
 - Mixe le son du jeu avec votre morceau de musique préféré provenant d'une des sources de musique (CD, TUNER, AUX ou TAPE).
 - GAME SOUND**
 - Règle le volume sonore de sortie du jeu.
 - Sélectionne un type différent de réglage de compensation pour Gameport (SPEED, PUNCH ou BLAST).
 - ⑱ **🎧**
 - Branchez le jack des écouteurs. La sortie des enceintes sera annulée.
 - ⑲ **MASTER VOLUME (VOL + -)**
 - Règle le volume sonore.
 - ⑳ **iR SENSOR**
 - Pointez la télécommande vers ce capteur.
 - ㉑ **VU meters**
 - Indiquent la puissance de signal du canal gauche/droit.
 - ㉒ **DISC TRAY**
 - ㉓ **OPEN•CLOSE ▲ (DISC 1~3)**
 - Ouvre/ferme un tiroir de CD précis.
 - ㉔ **DISC 1, 2 and 3**
 - Sélectionne un tiroir de CD à lire.
 - ㉕ **DISC CHANGE**
 - pour changer le ou les disques.
- Boutons de commande disponibles seulement sur la télécommande**
- ㉖ **🔌**
 - Passe en mode de veille Eco Power.
 - *Passe en mode de veille.
 - ㉗ **REPEAT**
 - Répète une piste/un CD/tous les titres programmés.
 - ㉘ **SHUFFLE**
 - Active/désactive le mode lecture en ordre aléatoire.
 - ㉙ **DISPLAY**
 - Affiche l'album et le nom du titre d'un CD MP3/WMA.
 - ㉚ **DIM**
 - Active/désactive le mode d'affichage.
 - ㉛ **SLEEP**
 - Règle la fonction de minuterie de mise en veille.
 - ㉜ **TIMER ON/OFF**
 - Affiche le réglage de la minuterie.
 - ㉝ **MUTE**
 - Interrompt/relance la reproduction du son.

* = Appuyez sur la touche pendant plus de deux secondes.

Connexions

Français

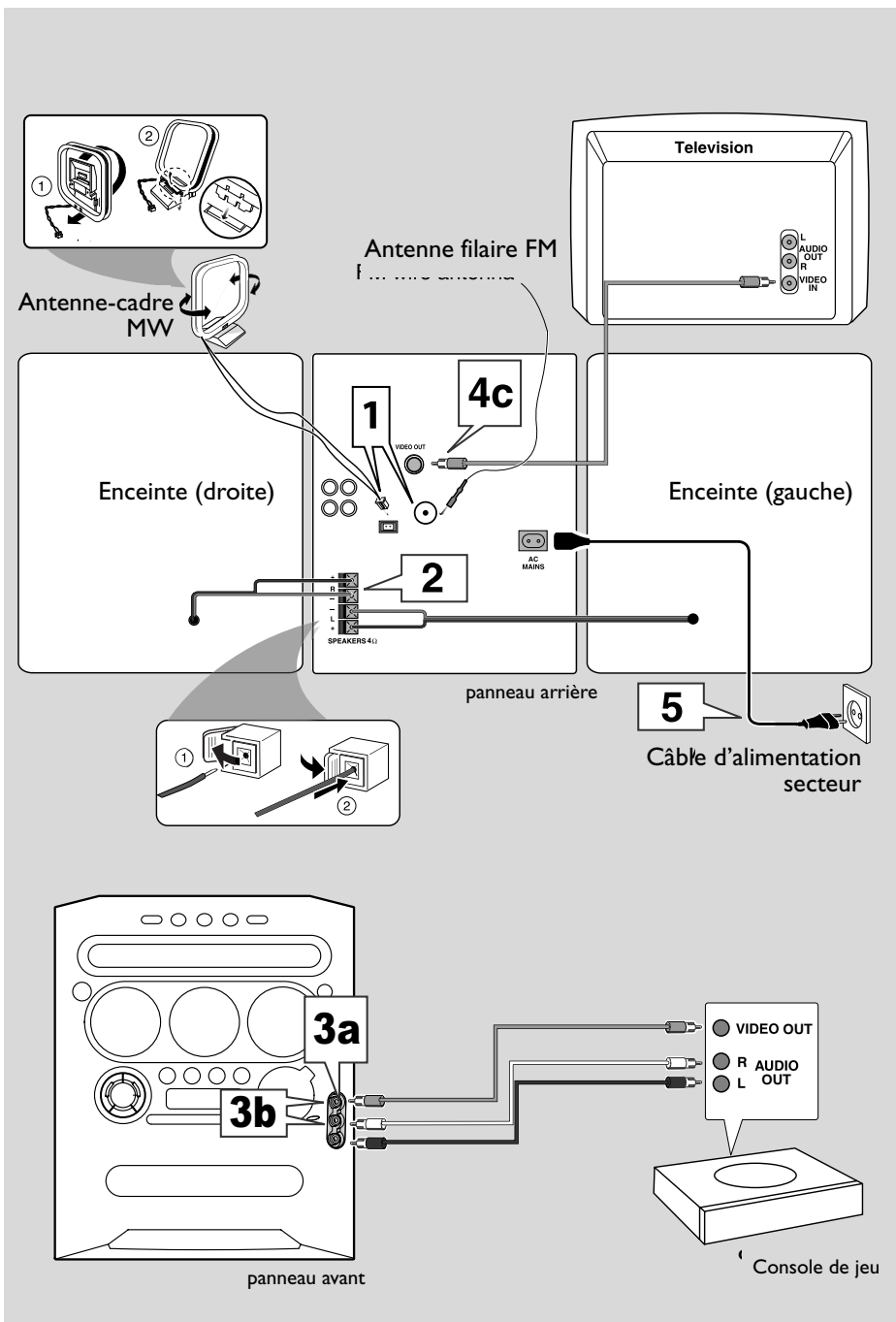

ATTENTION!

- Utilisez seulement les enceintes fournies. L'utilisation combinée de l'appareil principal et des enceintes fournit un son optimum. L'utilisation d'autres enceintes peut abîmer l'appareil et affecter la qualité du son.
- Ne faites jamais et ne modifiez jamais les raccordements lorsque l'appareil est sous tension.
- Connectez le câble d'alimentation secteur à la prise électrique seulement après avoir tout raccordé.
- Pour éviter une surchauffe du système, un circuit de sécurité a été intégré. A cet effet, votre système peut commuter automatiquement en mode de veille en cas de conditions extrêmes. Si cela arrive, laissez refroidir le système avant de le réutiliser (non disponible pour toutes les versions).

Etape 1: Connexion des antennes FM/MW

- Placez l'antenne-cadre MW sur une étagère ou accrochez-la à un support ou à un mur.
- Sortez l'antenne FM et fixez ses extrémités au mur.
- Réglez la position des antennes pour obtenir la meilleure réception possible.
- Placez les antennes le plus loin possible du téléviseur, du magnétoscope et de toute autre source de rayonnements pour éviter les bruits de souffle.
- Pour obtenir une meilleure réception stéréo FM, raccordez l'antenne externe FM.

Se référer à la page 33.

Etape 2: Connexion des enceintes

Connectez les fils des enceintes aux bornes SPEAKERS, l'enceinte droite à "R" et l'enceinte gauche à "L", le fil coloré (marqué) à "+" et le fil noir (sans marque) à "-". Insérez complètement la portion des fils dénudés des haut-parleurs dans le terminal comme montré à la page 33.

Remarques:

- Veillez à raccorder les câbles correctement. Toute connexion incorrecte risque d'endommager l'appareil en provoquant un court-circuit.
- Ne connectez pas plus d'une enceinte à chaque paire de bornes + / -.

Etape 3: Connexion de la console de jeu

IMPORTANT !

Les entrées Gameport sont réservées à la console de jeu.

- a. Utilisez le câble vidéo de la console de jeu (non fourni) pour connecter sa sortie vidéo à la borne GAMEPORT-VIDEO.
- b. Utilisez les câbles audio de la console de jeu (non fournis) pour connecter ses sorties audio aux bornes GAMEPORT-AUDIO L./AUDIO R..
- c. Utilisez un câble vidéo (jaune) pour connecter la borne VIDEO OUT à l'entrée vidéo du téléviseur pour voir les images.

Remarques:

- Sur le téléviseur, le jack d'entrée vidéo est généralement jaune et peut comporter la marque A/V In, CVBS, Composite ou Baseband.
- Pour éviter toute interférence magnétique, ne placez pas les enceintes avant trop près de votre téléviseur.

Etape 4: Connexion du cordon secteur

"AUTO INSTALL - PRESS PLAY" s'affichera peut-être sur l'écran lorsque le cordon secteur sera raccordé à la prise électrique pour la première fois. Appuyez sur ►► sur l'appareil principal pour mémoriser toutes les stations radio disponibles (page 3 – P3) ou appuyez sur ■ pour sortir (voir "Utilisation de la radio").

Etape 5: Insertion de piles dans la télécommande

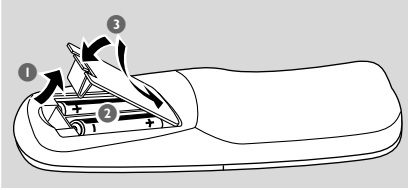

- 1 Ouvrez le compartiment des piles.
- 2 Insérez deux piles de type R06 ou AA, en suivant les indications (+ -) situées à l'intérieur du compartiment.
- 3 Refermez le compartiment.

Utilisation de la télécommande pour contrôler l'appareil

- 1 Pointez la télécommande directement vers le récepteur (iR) de l'appareil principal.
- 2 Sélectionnez la source que vous souhaitez commander en appuyant sur une des touches de sélection source de la télécommande (par exemple CD, TUNER).
- 3 Sélectionnez ensuite la fonction souhaitée (par exemple ► II, ◀, ▶).

ATTENTION!

- Retirez les piles de l'appareil si celui-ci doit rester inutilisé longtemps, ou si elles sont épuisées.
- Ne mélangez pas des piles neuves et déjà utilisées, ou des piles de types différents.
- Les piles renferment des substances chimiques et doivent donc être éliminées correctement.

A propos de Gameport

Gameport vous permet de connecter votre console de jeu à ce mini-système qui vous permet de vous immerger totalement dans le jeu grâce à une sortie de son puissante.

Préparation avant utilisation

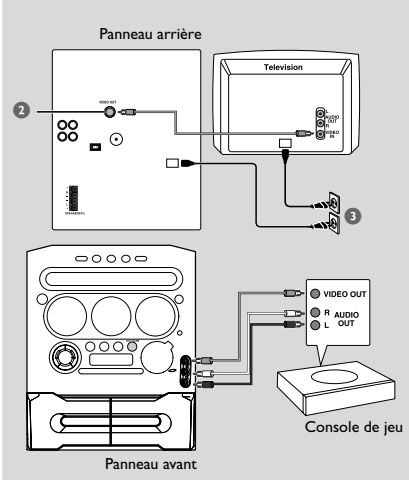

- 1 Connectez la sortie vidéo et audio de votre console de jeu aux entrées vidéo et audio respectives de GAMEPORT (voir "Connexions – Connexion de la console de jeu").
- 2 Connectez l'entrée vidéo de votre téléviseur à **VIDEO OUT (CVBS)** sur le panneau arrière.
- 3 Connectez tous les cordons d'alimentation secteur à une prise de courant.

Début d'utilisation

- 4 Allumez le téléviseur et trouvez son canal d'entrée vidéo.
Le canal d'entrée vidéo du téléviseur peut aussi être appelé AUX(iliary) IN, AUDIO/VIDEO (A/V) IN, EXT 1, etc. Ces canaux se trouvent souvent près du canal 00 de votre téléviseur. D'autre part, la télécommande du téléviseur peut avoir un bouton ou un commutateur permettant de choisir différents modes vidéo. Pour en savoir plus, reportez-vous au mode d'emploi du téléviseur.

- 5 Maintenez enfoncé **AUX·GAME** jusqu'à ce que "GAMEPORT" s'affiche.
- 6 Appuyez sur **GAME** pour sélectionner le type de son qui convient le mieux au jeu : **SPEED**, **PUNCH**, **BLAST** ou **OFF** (désactivé).
- 7 Si vous voulez mixer le son du jeu à votre morceau de musique préféré, appuyez sur **MIX-IT** pour sélectionner la source de musique désirée : **CD**, **TUNER**, **AUX**, **TAPE** or **OFF**.
 CD → "MIX-CD"
 TUNER → "MIX-TU"
 AUX → "MIX-AUX"
 TAPE → "MIX-TA" / "MIX-TR2"
 OFF → "MIX-OFF"

Remarque:

– Pour changer le plateau des disques, vous devez appuyer sur **CD**, puis appuyer sur **CD 1~3** pour sélectionner le plateau à disque voulu.

- 8 Si nécessaire, lancez la source de mixage choisie.
- 9 Commencez à jouer à votre jeu préféré.

Pour régler le niveau de volume de la console de jeu

- Réglez **GAMEVOLUME**.

Remarques:

- Vous ne pourrez activer **GAMEVOLUME** et **MIX-IT** qu'en mode source du jeu.
- Si votre console de jeu est allumée, l'image vidéo apparaîtra toujours sur le téléviseur, même si vous n'êtes pas en mode Gameport.

Opérations de base

Commutation marche/arrêt

Mise en circuit du mode actif

- Appuyez sur **CD, TUNER, TAPE** ou **AUX/ GAME**.

Mise en circuit du mode de veille Eco Power

- Appuyez sur .
→ Le bouton ECO POWER s'allume.
→ L'affichage se videra.

Mise en circuit du mode de veille (affichage de l'horloge)

- Tenez enfoncé le bouton .
→ L'horloge s'affiche.
→ En mode veille, appuyez sur le bouton **CLOCK•TIMER** pour mettre l'appareil en mode veille Eco Power.

Remarque:

– Avant de mettre le système en mode veille ou veille Eco Power, vérifiez que le mode démonstration a été désactivé.

Mode démonstration

Si le mode démonstration est actif, dès que vous basculez le système sur le mode veille, les diverses fonctions offertes par le système s'affichent.

Pour activer la démonstration





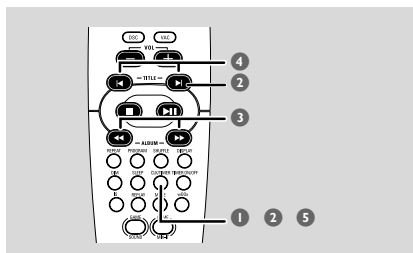

En mode veille/veille Eco Power, maintenez enfoncé le bouton  situé sur l'appareil principal jusqu'à ce que "DEMO ON" s'affiche.

Pour désactiver la démonstration

- Maintenez enfoncé le bouton  situé sur l'appareil principal jusqu'à ce que "DEMO OFF" s'affiche.

Réglage de l'horloge



- 1 Maintenez enfoncé le bouton **CLK/TIMER** situé sur l'appareil principal jusqu'à ce que "SELECT CLOCK OR TIMER" s'affiche.
- 2 Appuyez ensuite sur **+** (ou  de la télécommande) pour afficher "CLOCK" et appuyez de nouveau sur **CLK/TIMER (CLOCK•TIMER)** pour confirmer.
- 3 Appuyez sur  ou  (ou  /  de la télécommande) à plusieurs reprises pour régler l'heure.
- 4 Appuyez sur **-** ou **+** (ou  /  de la télécommande) à plusieurs reprises pour régler les minutes.
- 5 Appuyez sur **CLK/TIMER** (ou **CLOCK•TIMER**) pour mémoriser le réglage.
→ L'horloge se mettra en marche.

Pour afficher l'heure de l'horloge quel que soit le mode actif

- Appuyez **une fois** sur **CLK/TIMER (CLOCK•TIMER)**.
→ L'horloge s'affichera pendant quelques secondes.

Remarques:

- Le réglage de l'horloge s'efface lorsque l'appareil est débranché.
- L'appareil quittera le mode de réglage de l'horloge si vous n'appuyez sur aucun bouton pendant 90 secondes.
- Pour régler l'horloge automatiquement à partir des informations du signal RDS, reportez-vous à "Utilisation de la radio – réglage de l'horloge RDS".

Réglage de luminosité du rétroéclairage du lecteur

Vous pouvez sélectionner la luminosité de l'écran.

- En mode actif, appuyez sur **DIM** sur la télécommande à plusieurs reprises pour activer/désactiver le mode d'affichage.
→ **DIM** s'affiche, sauf en mode DIM OFF.

Contrôle du volume

- aitez tourner le bouton **MASTERVOLUME** (ou appuyez sur **VOL +/-** de la télécommande) pour augmenter ou diminuer le volume sonore.
→ "**VOL MIN**" est le niveau de volume minimum et "**VOL MAX**" est le niveau de volume maximum.

Pour couper le son provisoirement

- Appuyez sur la touche **MUTE** de la télécommande.
→ La lecture se poursuit, mais le son est inaudible et le message "**MUTE**" est affiché.
→ Pour restaurer le volume, appuyez à nouveau sur la touche **MUTE** ou augmentez le niveau du volume.

Commandes de son

Les fonctions de son **wOOx**, **DSC** et **VAC** ne peuvent pas être activées en même temps. En mode jeu, aucune fonction de contrôle de son ne peut être sélectionnée, hormis Game Sound.

wOOx

Il existe trois niveaux **wOOx** possibles pour améliorer la réponse des graves.

- Appuyez sur **wOOx ON•OFF** pour choisir entre l'effet de son **wOOx** amélioré (**ON**) ou normal (**OFF**).
→ Lorsque l'effet de son **wOOx** amélioré a été sélectionné (**ON**); **wOOx** et le niveau **wOOx** sélectionnée est affiché.
→ Lorsque l'effet de son **wOOx** normal a été sélectionné (**OFF**); "**wOOx NORM**" est affiché et **wOOx** disparaît de l'afficheur.

Remarque:

– *Certains CD ou certaines cassettes peuvent être enregistrés en vitesse de modulation élevée, ce qui engendre une distorsion à un volume élevé. Le cas échéant, supprimez le mode **wOOx** ou réduisez le volume.*

Réglage du son numérique – DSC

DSC propose une combinaison différente de paramètres de compensation de son présélectionnés.

- Appuyez à plusieurs reprises sur **DSC** pour sélectionner : **NEW AGE**, **ELECTRIC**, **DIGITAL**, **POP**, **CLASSIC** ou **ROCK**.

VAC

VAC propose une combinaison différente de paramètres de compensation basés sur l'environnement.

- Appuyez plusieurs fois sur la touche **VAC** pour sélectionner : **CINEMA**, **ARCADE**, **CONCERT**, **DISCO**, **CYBER** ou **HALL**.

Incredible Surround - effet surround

Le son Incredible Surround amplifie la distance virtuelle entre les haut-parleurs avant pour un effet stéréo incroyablement large et enveloppant.

- Appuyez à plusieurs reprises sur **IS** sur la télécommande pour activer/ désactiver l'effet surround.
→ Lorsque la fonction est activée, **IS ON** sera affiché et la touche **INCREDIBLE SURROUND** sur la chaîne s'allume.
→ Si "**IS OFF**" a été sélectionné, Incredible Surround sera désactivé.

IMPORTANT!

- Ce système a été conçu pour des CD ordinaires. Par conséquent, n'utilisez pas d'accessoires tels que des anneaux stabilisateurs de CD ou des lingettes pour CD, qui risquent de bloquer le mécanisme du changeur.
- Ne chargez pas plus d'un CD à la fois dans chaque tiroir.

CD compatibles

Cet appareil peut lire :

- Tous les CD audio préenregistrés
- Tous les CD audio enregistrables et ré-enregistrables finalisés
- Tous les CD MP3 (CD-ROM avec pistes MP3)
- Tous les CD WMA (CD-ROM avec pistes WMA)



Chargement des CD (page 3 – P4)

- 1 Appuyez sur le bouton **OPEN•CLOSE ▲** pour ouvrir le tiroir 1.
- 2 Insérez un CD de façon correcte, face imprimée vers le haut.
- 3 Appuyez à nouveau sur le bouton **OPEN•CLOSE ▲** pour fermer le tiroir.
→ "READING" s'affiche. Le tiroir sélectionné, le nombre total de pistes et la durée totale de lecture s'afficheront sur l'écran.

Remarque:

- Pour obtenir de bons résultats, attendez qu'un tiroir ait fini de lire le ou les CD chargés avant de passer au suivant.

Commandes de lecture de base

Chargez les CD (page 3 - P4).

Pour lire tous les CD insérés dans les tiroirs de CD

- Appuyez sur ►||
OU

En mode arrêt, appuyez sur **CD** pour sélectionner le premier tiroir de CD, puis appuyez sur ►||

→ Tous les CD disponibles seront lus une seule fois.

Pour lire seulement le CD sélectionné

- Appuyez sur l'un des boutons sur **CD 1~3** sur la télécommande.

→ Le CD sélectionné sera lu une seule fois.

Pour choisir une piste

- Appuyez à plusieurs reprises sur – ou + (ou ◀/▶ de la télécommande) jusqu'à ce que la piste désirée s'affiche.

→ Durant la lecture en ordre aléatoire (mode aléatoire), le bouton – (ou ◀ de la télécommande) n'aura aucun effet sur la lecture en cours.

Pour rechercher un passage précis durant la lecture

- Maintenez enfoncé le bouton ◀◀ ou ▶▶ (ou ◀◀/▶▶ de la télécommande) et relâchez-le quand vous avez atteint le passage désiré.
→ Durant la recherche, le volume est baissé.
Pour les CD MP3/WMA, le volume est coupé.

Pour remplacer des CD sans interrompre la lecture

- Appuyez sur **DISC CHANGE**.
Par exemple, si le CD du tiroir 1 est en cours de lecture, vous pouvez remplacer les CD des tiroirs 2 et 3.

Pour interrompre momentanément la lecture

- Appuyez sur ►||
→ Pour reprendre la lecture normale, répétez l'opération ci-dessus.

Pour arrêter la lecture

- Appuyez sur ■.
→ Si l'appareil reste en mode arrêt pendant 30 minutes, il passera en mode veille.

Lecture d'un CD MP3/WMA

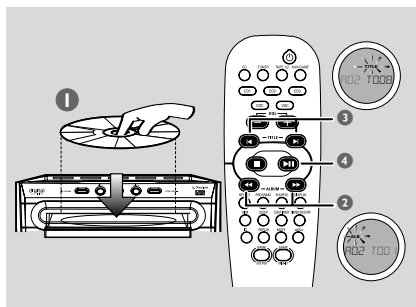

- 1 Chargez un CD MP3/WMA.
→ Le temps de lecture de la table des matières du CD peut être supérieur à 10 secondes si le nombre d'enregistrements compilés sur le CD est élevé.
→ Le message "CD 100" s'affiche. "02:00" est le numéro de l'album sélectionné et "02" est le numéro du titre sélectionné.
- 2 Appuyez sur ◀◀ ou ▶▶ (ou ◀▶ / ▶▶ de la télécommande) pour sélectionner l'album désiré.
- 3 Appuyez sur - ou + (ou ◀▶ / ▶▶ de la télécommande) pour sélectionner le titre désiré.
- 4 Appuyez sur ▶|| pour démarrer la lecture.
- Durant la lecture, appuyez sur **DISPLAY** pour afficher le nom de l'album et le titre.

Format de CD MP3/WMA acceptés :

- ISO9660, Joliet, UDF 1,5
- Nombre maximum de titres : 400
(en fonction de la longueur du nom de dossier)
- Nombre maximum d'albums : 40
- Fréquences d'échantillonnage acceptées : 32 kHz, 44,1 kHz, 48 kHz
- Débits acceptés : 32~256 (kbps), débits variables
- Étiquettes ID3 : V1,1,V2,2, V2,3,V2,4.

IMPORTANT:

- Pour les fichiers WMA protégés DRM, utilisez Windows Media Player 10 (ou supérieur) pour graver/convertir des CD. Consultez www.microsoft.com pour plus d'informations concernant Windows Media Player et WM DRM (Windows Media Digital Rights Management).

Lecture à répétition et en ordre aléatoire

Vous pouvez changer de mode de lecture avant ou pendant la lecture.

Répétition de la lecture

- 1 Appuyez plusieurs fois sur la touche **REPEAT** de la télécommande pour sélectionner :
 - pour répéter la lecture de la piste sélectionnée
 - pour répéter la lecture du CD sélectionné
- 2 Pour reprendre la lecture normale, appuyez sur la touche **REPEAT** jusqu'à ce que le mot "OFF" apparaisse.

Lecture en ordre aléatoire

- Appuyez sur l'option **SHUFFLE** de la télécommande pour activer/désactiver le mode aléatoire.
 - Si cette fonction a été activée, le mot **SHUFFLE** s'affiche et le mode répétition (le cas échéant) sera annulé.
 - La lecture en ordre aléatoire commencera par le tiroir de CD sélectionné. Lorsque toutes les pistes du CD en cours auront été lues en ordre aléatoire, l'appareil lira le CD du tiroir disponible suivant.
 - Lorsque le mode programmation est activé, seules les pistes programmées seront lues en ordre aléatoire.

Remarque:

- Si vous appuyez sur le bouton **OPEN•CLOSE**, vous annulez les modes répétition et aléatoire.

Programmation des pistes de CD

La programmation des pistes est possible quand la lecture est interrompue. Vous pouvez mémoriser jusqu'à 99 pistes dans n'importe quel ordre.

IMPORTANT!

Vous ne pourrez programmer que les titres du tiroir de CD sélectionné.

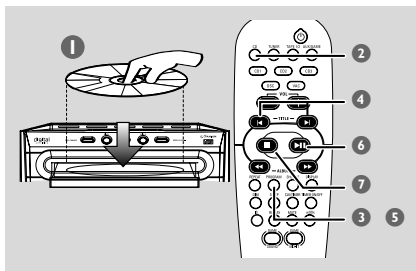

- 1 Chargez les CD désirés dans les tiroirs de CD (voir "Chargement des CD").
- 2 Appuyez sur **CD** ou sur l'un des boutons **CD 1~3** pour sélectionner un CD.
- 3 Appuyez sur la touche **PROGRAM** pour démarrer la programmation.
→ **PROG** commence à clignoter.
- 4 Appuyez sur **-** ou **+** (ou **◀/▶** de la télécommande) à plusieurs reprises pour sélectionner la piste désirée.
- Pour les CD MP3/WMA, appuyez sur **◀◀** ou **▶▶** (ou **◀◀/▶▶** de la télécommande) et **-** ou **+** (ou **◀/▶** de la télécommande) pour sélectionner l'album et le titre à programmer.
- 5 Appuyez sur la touche **PROGRAM** pour mémoriser.
- Répétez les **étapes 4~5** pour sélectionner d'autres pistes.
→ Le message "**PROGRAM FULL**" s'affiche si vous tentez de mémoriser plus de 99 pistes.
- 6 Pour lancer la lecture de la programmation, appuyez sur la touche **▶▶**.
- 7 Pour arrêter la lecture ou terminer la programmation, appuyez **une fois** sur **■**.
→ **PROG** reste affiché et le mode programmation reste actif.

Remarques:

- Si le temps total de lecture atteint 100 minutes ou si l'une des pistes programmées est numérotée au-delà du chiffre 30, «—:—» s'affiche à la place du temps total de lecture.
- Avec un disque MP3/WMA, " -:- " reste affiché.
- L'appareil quittera le mode de programmation si vous n'appuyez sur aucun bouton pendant 20 secondes.

Vérification de la programmation

- 1 Interrompez la lecture et appuyez sur **-** ou **+** (ou **◀/▶** de la télécommande) à plusieurs reprises.
- 2 Appuyez sur **■** pour sortir:
OU

Appuyez sur **▶▶** pour lancer la lecture de la piste programmée sélectionnée.

Suppression de la programmation

- Arrêtez la lecture, puis appuyez sur **■** pour supprimer la programmation.
→ **PROG** disparaît et "**PROGRAM CLEAR**" s'affiche.

Remarque:

- La programmation s'efface si l'appareil est débranché ou si vous changez de mode source.

IMPORTANT!

Vérifiez que les antennes FM et MW sont connectées.

Réglage de la réception de stations radio

- 1 Appuyez sur **TUNER** pour entrer dans le mode tuner. Pour sélectionner une autre bande d'ondes (FM ou MW), appuyez à nouveau sur **TUNER**.
- 2 Maintenez enfoncée la touche **◀◀** ou **▶▶** (ou **◀◀ / ▶▶** de la télécommande) jusqu'à ce que la fréquence affichée commence à changer; puis relâchez la touche.
→ L'appareil se règle automatiquement sur la première station de radio dont le signal est assez fort.
→ **RDS** s'allume pour la station RDS (en bande FM seulement).

Pour capter une station à signal faible

- Appuyez brièvement sur **◀◀** ou **▶▶** (ou **◀◀ / ▶▶** de la télécommande) à plusieurs reprises, jusqu'à ce que vous obteniez la réception optimale de cette station.

Mémorisation de stations radio

Vous pouvez mémoriser jusqu'à 40 stations radio, en commençant par la bande FM et en continuant par la bande MW.

Remarques:

- L'appareil quittera le mode mémorisation si vous n'appuyez sur aucun bouton pendant 20 secondes.
- Si aucune fréquence stéréo n'est détectée en mode Plug & Play, "CHECK ANTENNA" s'affichera.

Utilisation du mode Plug & Play (page 3 – P3)

Le mode Plug & Play vous permet de mémoriser toutes les stations radio disponibles automatiquement.

- 1 Connectez l'appareil à une prise de courant, "AUTO INSTALL - PRESS PLAY" s'affichera.
OU

En mode Veille, appuyez sur **▶▶** (sur l'appareil principal) en maintenant enfoncé jusqu'à ce que « AUTO INSTALL - PRESS PLAY » s'affiche.

- 2 Appuyez sur la touche **▶▶** de l'appareil principal pour commencer l'installation.
→ "INSTALL TUNER" s'affiche.
→ Toutes les stations radio mémorisées auparavant seront remplacées.
→ Une fois cette opération terminée, vous entendrez la dernière station radio captée (ou la première station RDS disponible).
- 3 Si la première sélection est une station avec système de radiodiffusion RDS, l'appareil procédera au réglage de l'horloge RDS.
→ "INSTALL" s'affiche, suivi de "TIME" et de "SEARCH RDS TIME".
→ Lorsque l'heure RDS est lue, "RDS TIME" s'affiche et l'heure actuelle sera mémorisée.
→ Si la station RDS n'émet pas d'heure RDS dans les 90 secondes suivantes, "NO RDS TIME" s'affiche et la programmation se terminera automatiquement.

Mémorisation automatique

Vous pouvez lancer la mémorisation automatique à partir d'un numéro de présélection.

- 1 En mode tuner, appuyez sur **-** ou **+** (ou **◀** / **▶** de la télécommande) pour sélectionner un numéro mémorisé.
- 2 Maintenez enfoncé le bouton **PROGRAM** jusqu'à ce que "AUTO" s'affiche.
→ Si une station radio a été mémorisée sous un des numéros, elle ne sera pas mémorisée une nouvelle fois sous un autre numéro.
→ En cas d'absence de numéro mémorisé, la mémorisation de présélection (1) et toutes les anciennes présélections mémorisées seront prioritaires.

Utilisation de la radio

Mémorisation manuelle

Elle vous permet de mémoriser seulement vos stations radio préférées.

- 1 Réglez la réception de la station désirée (voir "Réglage de la réception de stations radio").
 - 2 Appuyez sur **PROGRAM**.
→ Le numéro mémorisé clignote. Si vous voulez mémoriser cette station radio sous un autre numéro mémorisé, appuyez sur **-** ou **+** (ou **◀/▶**) de la télécommande).
 - 3 Appuyez à nouveau sur la touche **PROGRAM** pour mémoriser.
- Répétez les **étapes 1~3** pour mémoriser d'autres stations.

Sélection d'une station radio mémorisée

- En mode tuner, appuyez sur **-** ou **+** (ou **◀/▶**) de la télécommande).
→ Le numéro mémorisé, la fréquence radio et la bande d'ondes s'affichent.

Suppression d'une station radio mémorisée

- Maintenez enfoncé le bouton **■** jusqu'à ce que "PRESET DELETED" s'affiche.
→ La station radio programmée sélectionnée sera supprimée.
→ Toutes les stations radio mémorisées portant un numéro supérieur passeront au numéro précédent.

RDS

Le service de radiodiffusion RDS (**R**adio **D**ata **S**ystem) permet aux stations FM d'afficher des informations supplémentaires. Si vous recevez une station RDS, **rds** et le nom de la station s'affichent.

Faire défiler les différentes informations RDS

- Captez une station radio de la bande FM, puis appuyez sur **AUTO REPLAY•RDS** à plusieurs reprises pour sélectionner les informations suivantes (si elles sont disponibles):
 - Nom de la station
 - Type de programmation (par exemple: journal, affaires, sports, etc.)
 - Messages textuels radio
 - Fréquence

Réglage de l'horloge RDS

Certaines stations radio RDS peuvent émettre l'heure réelle toutes les minutes. Vous pourrez alors régler l'horloge en utilisant le signal d'heure émis avec le signal RDS.

- 1 Captez une station RDS de la bande FM (voir "Réglage de la réception de stations radio").
- 2 Maintenez enfoncé le bouton **CLK/TIMER** sur la télécommande (ou **CLOCK•TIMER** sur l'appareil principal) jusqu'à ce "SELECT CLOCK OR TIMER" s'affiche.
- 3 Appuyez ensuite sur **+** (**▶**) de la télécommande) pour afficher "CLOCK" et appuyez de nouveau sur **(CLK/TIMER) CLOCK•TIMER** pour confirmer.
- 4 Appuyez sur **AUTO REPLAY•RDS**.
→ "SEARCH RDS TIME" s'affiche.
→ Lorsque l'heure RDS est lue, "RDS" et l'heure s'affichent et l'heure actuelle sera mémorisée.
→ Si la station RDS n'émet pas l'heure RDS dans les 90 secondes suivantes, "NO RDS TIME" s'affiche.

Remarque:

- Certaines stations radio RDS peuvent émettre l'heure réelle toutes les minutes. L'exactitude de l'heure émise dépend de la station radio RDS émettrice.

NEWS (Journal)

Vous pouvez configurer le tuner pour que la lecture d'un CD ou une source externe soit interrompue par le bulletin d'information d'une station RDS. Cette interruption ne fonctionnera que si la station RDS envoie un signal lorsqu'elle émet un journal.

IMPORTANT!

Vous pouvez activer la fonction journal à partir de n'importe quel mode source sauf à partir du mode tuner (TUNER).

Activer la fonction journal

- 1 Dans n'importe quel mode actif, appuyez sur **DUBBING•NEWS** jusqu'à ce que le mot "NEWS" apparaisse.
→ **NEWS** s'affichent.
→ L'appareil parcourra les cinq (5) premières stations radio mémorisées et attendra que les données de type journal soient émises par l'une des stations RDS.
→ Le mode actif n'est pas interrompu par la recherche d'un journal.
- 2 Quand une émission de journal est détectée, l'appareil passe en mode tuner.
→ **NEWS** commence à clignoter.
- Si aucune station RDS n'est détectée dans les cinq premières présélections, l'appareil quittera la fonction journal.
→ "NO RDS NEWS" s'affiche.

Remarques:

- Vous devez quitter le mode tuner avant de sélectionner la fonction journal.
- Avant d'activer la fonction journal, veillez à ce que les cinq premières présélections soient des stations RDS.
- La fonction journal fonctionne seulement une fois par activation.

Pour annuler la fonction journal

- Appuyez à nouveau sur **DUBBING•NEWS** ou activez le mode tuner.
OU

Durant un journal, appuyez sur une autre touche source disponible pour exécuter le mode source adéquat.

Utilisation du lecteur de cassettes/enregistrement

IMPORTANT!

- Avant d'écouter une cassette, veillez à retendre la bande à l'aide d'un crayon. Si elle est détendue, elle risque de se coincer et de se rompre dans le mécanisme.
- Conserver les cassettes à la température de la pièce et tenez-les à une certaine distance des champs magnétiques (par exemple un transformateur, un téléviseur ou un haut-parleur).

Tape playback

- 1 Appuyez sur ▲ pour ouvrir la porte du compartiment de la cassette.
- 2 Introduisez une cassette enregistrée et refermez la porte.
- Placez la cassette en dirigeant l'ouverture vers le bas et la bobine pleine vers la gauche.

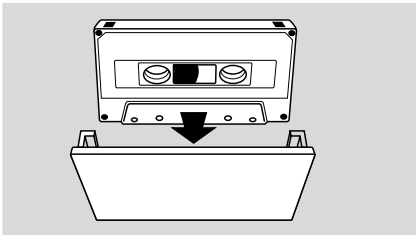

- 3 Appuyez à plusieurs reprises sur **TAPE** (TAPE 1/2) pour sélectionner le lecteur de cassettes 1 ou 2.
→ Le numéro de lecteur de cassette sélectionné s'affiche.
- 4 Appuyez sur ►|| pour lancer la lecture.

Pour arrêter la lecture

- Appuyez sur ■.

Pour changer de mode de lecture

- Appuyez à plusieurs reprises sur **AUTO REPLAY•RDS** pour sélectionner les différents modes de lecture.

AUTO REPLAY ...est sélectionné, la cassette se rebobinera automatiquement à la fin de la lecture de la face sélectionnée. La lecture reprendra ensuite. La lecture continue aura lieu au maximum 20 fois sauf si vous appuyez sur la touche ■.

ONCE a été sélectionné, la face sélectionnée de la cassette sera lue une fois, puis la lecture s'arrêtera.

Généralités sur l'enregistrement

- Pour l'enregistrement, n'utilisez que des cassettes IEC type I (bande normal).
- Le niveau d'enregistrement se règle automatiquement, quelle que soit la position des commandes, par exemple **VOLUME**, **VAC** ou **DSC**.
- Une bande-amorce est fixée aux deux extrémités de la bande proprement dite. Les six à sept premières et dernières secondes de la bande ne seront pas enregistrées.
- Pour empêcher tout enregistrement accidentel, cassez la languette située sur le bord gauche de la face de la cassette que vous désirez protéger.

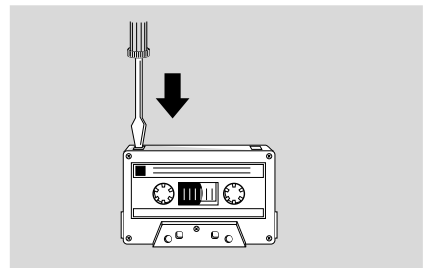

- Si "**CHECK TAPE**" (contrôler la cassette) s'affiche, la languette de protection est absente. Collez un morceau de ruban adhésif sur le trou.

IMPORTANT!

– L'enregistrement est autorisé dans la mesure où il n'enfreint aucun droit de reproduction ni aucun autre droit détenu par des tiers.

– L'enregistrement n'est possible que sur la platine.

Préparation avant l'enregistrement

- 1 Appuyez sur **TAPE (TAPE 1•2)** pour sélectionner le TAPE 2.
- 2 Chargez une cassette enregistrable dans la platine 2, bobine pleine dirigée vers la gauche.
- 3 Préparez la source à enregistrer:
DISC – chargez le(s) disque(s).
TUNER – sélectionnez la station radio voulue.
TAPE – chargez la cassette pré-enregistrée dans la platine 1, bobine pleine dirigée vers la gauche.
AUX•GAME – connectez l'appareil externe.

Si un enregistrement est en cours

- 1 Appuyez sur **DISC, TUNER** ou **AUX•GAME** pour sélectionner la source.
- 2 Lancez la lecture de la source sélectionnée.
- 3 Appuyez sur **REC** pour commencer l'enregistrement.

Pour arrêter l'enregistrement

- Appuyez sur ■ sur la chaîne.

Enregistrement synchronisé sur CD

- 1 Appuyez sur **DISC** pour sélectionner du disque.
- Appuyez sur – ou + (ou ◀/▶) de la télécommande) pour sélectionner la piste sur laquelle l'enregistrement doit commencer.
- Vous pouvez programmer les plages dans l'ordre voulu pour leur enregistrement (voir "Utilisation du lecteur de CD - Programmation de plages").
- 2 Appuyez sur **REC** pour commencer l'enregistrement.
→ La lecture du disque commence automatiquement.

Pour sélectionner une autre plage pendant l'enregistrement

- 1 Appuyez sur ▶|| pour interrompre l'enregistrement.
- 2 Appuyez sur – ou + (ou ◀/▶) de la télécommande) pour sélectionner la plage voulue.
- 3 Appuyez sur ▶|| pour reprendre l'enregistrement.

Pour arrêter l'enregistrement

- Appuyez sur ■.
→ L'enregistrement et la lecture du CD s'arrêteront simultanément.

Copie de cassettes

- 1 Chargez la cassette pré-enregistrée dans la platine 1.
- Vous pouvez arrêter la cassette à l'endroit où l'enregistrement doit commencer.
- 2 Appuyez sur **DUBBING•NEWS**.
→ La lecture et l'enregistrement commenceront simultanément.
- La copie des cassettes n'est possible que sur une face de la cassette. Pour continuer la copie sur la face arrière, à la fin de la face A, retournez les cassettes sur la face B et recommencer l'opération.

Pour arrêter la copie

- Appuyez sur ■.

Utilisation de la minuterie

Programmation de la minuterie

Le système peut activer automatiquement le mode lecteur de CD, TUNER ou TAPE à une heure programmée, pour faire office de réveil-matin.

IMPORTANT!

- Avant de régler la minuterie, vérifiez que l'horloge est réglée correctement.
- Le volume de la minuterie augmentera progressivement, passant au dernier volume choisi. Si le dernier volume choisi est trop bas, l'appareil l'augmentera pour passer à un niveau audible minimum prédéfini.

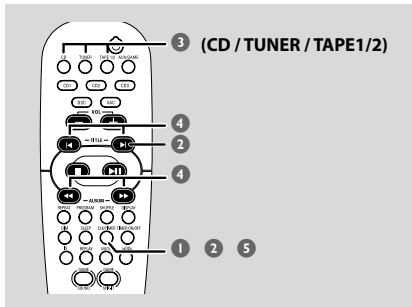

- 1 Maintenez enfoncé le bouton **CLK/TIMER** sur la télécommande (ou **CLOCK•TIMER** sur l'appareil principal) jusqu'à ce "SELECT CLOCK OR TIMER" s'affiche.
- 2 Appuyez ensuite sur **+** (ou **▶** de la télécommande) pour afficher "TIMER" et appuyez de nouveau sur **CLK/TIMER** pour confirmer.
- 3 Appuyez sur **CD**, **TUNER** ou **TAPE1/2** pour sélectionner la source du réveil.
CD → "CD XX:XX"
TUNER → "TU XX:XX"
TAPE → "TA XX:XX"
- 4 Appuyez sur **◀◀** ou **▶▶** (ou **◀◀** / **▶▶** de la télécommande) (pour l'heure) et sur **-** ou **+** (ou **◀** / **▶** de la télécommande) (pour les minutes) à plusieurs reprises pour régler l'heure du réveil.

- 5 Appuyez sur **CLK/TIMER** pour mémoriser le réglage.
→ Une fois réglée, la minuterie sera toujours activée.
→ L'icône  reste affichée sur l'écran. Elle indique que la minuterie a été activée.

- **A l'heure programmée, la source de son sélectionnée se mettra en marche pendant 30 minutes, puis l'appareil passera en mode veille** (si vous n'appuyez sur aucun bouton durant ces 30 minutes).
→ **CD** – lecture de la première piste du disque. Si le plateau CD est vide, le système passe en mode tuner.
→ **TUNER** – lecture de la dernière station radio captée.
→ **TAPE** – lecture de la cassette.

Activation/désactivation de la minuterie

- Appuyez sur **TIMER ON/OFF** sur la télécommande pour désactiver la minuterie ou activer de nouveau le dernier réglage.
→ Si la minuterie est activée, ses informations seront affichées quelques secondes, puis l'appareil retournera à la dernière source active ou restera en mode veille.
→ Si elle est désactivée, le message "CANCEL" s'affiche.

Remarque:

- L'appareil quittera le mode de réglage de la minuterie si vous n'appuyez sur aucun bouton pendant 90 secondes.

Réglage de la minuterie de mise en veille

Réglage de la minuterie de mise en veille
La minuterie de mise en veille fait passer l'appareil en mode veille à une heure programmée.

- 1 Appuyez sur **SLEEP** à plusieurs reprises jusqu'à ce vous obteniez l'heure d'arrêt programmée désirée.
→ Les sélections apparaissent dans l'ordre suivant (durées en minutes) :
15 → 30 → 45 → 60 → 90 → 120 → OFF → 15 ...
→ **SLEEP** s'affiche, sauf en mode "OFF" (désactiver).
→ Pour afficher ou modifier le réglage, répétez l'opération ci-dessus.
- 2 Avant que l'appareil passe en mode veille, un compte à rebours de 10 secondes s'affichera.
"SLEEP 10" → "SLEEP 9" ... → "SLEEP 1" → "SLEEP"

Pour annuler la minuterie de mise en veille

- Appuyez à plusieurs reprises sur la touche **SLEEP** jusqu'à ce que le message "OFF" s'affiche, ou appuyez sur la touche **STANDBY ON** .

Ecoute d'une source externe

Vous pouvez écouter le son d'un appareil externe connecté sur les enceintes de votre appareil.

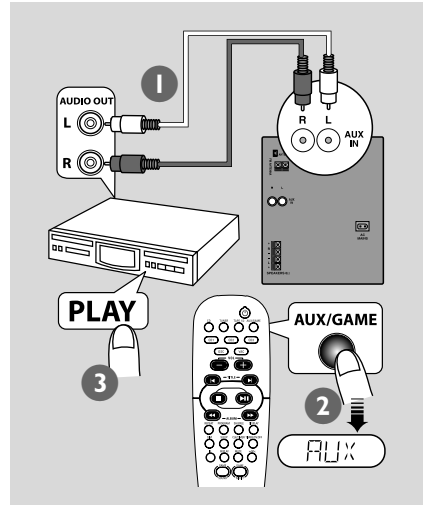

- 1 Utilisez les câbles audio rouge/blanc pour connecter les bornes **AUX IN (R/L)** de l'appareil aux bornes de sortie audio (AUDIO OUT) de l'appareil audiovisuel (téléviseur, magnétoscope, lecteur de CD, lecteur de DVD, enregistreur de CD, etc.).
→ Si l'appareil à connecter ne dispose que d'une borne de sortie audio, connectez-la à la borne gauche AUX IN. Vous pouvez aussi utiliser un câble en Y, mais les sons produits resteront mono.
- 2 Appuyez sur **AUX/GAME** jusqu'à ce "AUX" s'affiche.
- 3 Appuyez sur la touche **PLAY** de l'appareil principal pour lancer la lecture.

Remarques:

- Toutes les fonctions de commande de son, telles que **DSC** et **VAC**, sont utilisables.
- Consultez toujours le mode d'emploi de l'équipement concernant la connexion et l'utilisation.

Caractéristiques techniques

AMPLIFICATEUR

Puissance de sortie	2 x 300 W RMS
.....	2 x 150 W RMS*
Rapport signal/bruit	≥ 62 dBA (IEC)
Distorsion de fréquence	63–16000 Hz, –3 dB
Sensibilité d'entrée	
AUX In	640 mV
Gameport	310 mV
Sortie	
Enceintes	≥ 4 Ω
Ecouteurs	32 Ω – 1000 Ω
* (4 Ω, 1 kHz, 10% THD)	

LECTEUR DE CD

Pistes programmables	99
Distorsion de fréquence ..	50 – 18000 Hz, –3 dB
Rapport signal/bruit	≥ 62 dBA
Séparation des canaux	≥ 35 dB (1 kHz)
MPEG 1 couche 3 (CD MP3/WMA)	
.....	MPEG AUDIO
Débit binaire CD MP3/WMA	32-256 kbps
.....	(128 Kbits/s conseillé)
Fréquences d'échantillonnage	32, 44.1, 48 kHz

TUNER

Bande d'ondes FM	87.5 – 108 MHz
Bande d'ondes MW	531 – 1602 kHz
Nombre de présélections	40
Antenne	
FM	antenne filaire 75 Ω
MW	antenne-cadre

ENCEINTES

Appareil	3 voies; Bass réflexe
Impédance	4 Ω
Woofer	1 x 6.5"
Tويتر	1 x 2" pouces refroidi par
Dimensions (l x h x p)	240 x 358 x 230 (mm)
Poids	4.35 kg each

GÉNÉRALITÉS

Matière/ finition	Polystyrène/métal
Alimentation secteur	220 – 230 V / 50 Hz
Consommation	
Actif	55 W
Veille	< 25 W
Veille Eco Power	< 1 W
Dimensions (l x h x p)	265 x 322 x 390 (mm)
Poids (sans enceintes)	7.75 kg

Les caractéristiques et l'apparence externe sont susceptibles d'être modifiées sans préavis.

AVERTISSEMENT

Vous ne devez en aucun cas tenter de réparer vous-même l'appareil, car la garantie serait alors annulée. N'ouvrez pas l'appareil en raison des risques d'électrocution.

En cas de problème, vérifiez au préalable les points ci-dessous avant de faire réparer l'appareil. Si vous ne parvenez pas à résoudre le problème en suivant ces conseils, consultez votre revendeur ou votre centre Philips.

Problème	Solution
La réception radio est mauvaise.	<ul style="list-style-type: none"> ✓ Si le signal est trop faible, réglez l'antenne ou connectez une antenne externe pour obtenir une meilleure réception. ✓ Eloignez l'appareil de votre téléviseur et de votre magnétoscope.
“NO DISC” s’affiche ou la lecture du CD ne fonctionne pas.	<ul style="list-style-type: none"> ✓ Insérez un CD. ✓ Chargez le CD avec le côté étiquette vers la droite. ✓ Remplacez ou nettoyez le CD (voir "Informations sur l'entretien et la sécurité"). ✓ Utilisez un CD-R(W) finalisé ou un format de CD correct.
L'appareil ne réagit pas aux pressions sur les boutons.	<ul style="list-style-type: none"> ✓ Débranchez et rebranchez le câble d'alimentation secteur de l'appareil.
L'appareil ne produit aucun son ou produit un son de mauvaise qualité.	<ul style="list-style-type: none"> ✓ Réglez le volume ✓ Déconnectez les écouteurs. ✓ Vérifiez que les enceintes sont connectées correctement. ✓ Vérifiez que le cordon d'alimentation secteur est correctement branché.
La télécommande ne fonctionne pas correctement	<ul style="list-style-type: none"> ✓ Sélectionnez la source (CD ou TUNER, par exemple) avant d'appuyer sur le bouton de fonction (► , ◀◀, ▶▶). ✓ Réduisez la distance entre la télécommande et l'appareil. ✓ Remplacez la pile. ✓ Pointez la télécommande directement vers le capteur infrarouge.
La minuterie ne fonctionne pas.	<ul style="list-style-type: none"> ✓ Vérifiez le réglage de l'horloge. ✓ Appuyez sur TIMER ON/OFF pour activer la minuterie.
L'appareil affiche des fonctions automatiquement et les boutons clignent.	<ul style="list-style-type: none"> ✓ Tenez enfoncé le bouton DEMO STOP situé sur l'appareil principal pour désactiver le mode démonstration.