

Vždy připravení pomôct'

Zaregistrujte svoj produkt a získajte podporu na
www.philips.com/welcome

DTM3155

Otázky?
Kontaktujte
Philips



Príručka užívateľa

PHILIPS

Obsah

1	Bezpečnosť a upozornenie	2
	Bezpečnosť	2
	Upozornenie	3

2	Váš mikro systém	4
	Úvod	4
	Čo je v škatuli	4
	Hlavná jednotka - prehľad	5

3	Úvodné pokyny	7
	Pripojenie napájania	7
	Príprava diaľkového ovládania	8
	Nastavenie hodín	8
	Automatické uloženie rozhlasových staníc	9
	Zapnutie	9
	Ukážka funkcií zariadenia	9

4	Prehrávanie	10
	Prehrávanie disku	10
	Prehrávanie zo zariadenia USB	11
	Prehrávanie zo zariadenia Bluetooth	11

5	Prehrávanie obsahu prehrávača iPod/iPhone	13
	Kompatibilné zariadenia iPod/iPhone	13
	Prehrávanie obsahu prehrávača iPod alebo iPhone	13
	Nabíjanie zariadenia iPod/iPhone	13

6	Počúvanie rádia	14
	Naladenie rozhlasovej stanice	14
	Automatické programovanie rozhlasových staníc	14
	Ručné programovanie rozhlasových staníc	14
	Výber predvolby rozhlasovej stanice	14
	Výber stereofónneho alebo monofónneho vysielania	15
	Zobrazenie informácií RDS	15

7	Nastavenie zvuku	16
	Nastavenie hlasitosti	16
	Výber prednastaveného zvukového efektu	16
	Stlmenie zvuku	16

8	Ďalšie funkcie	16
	Nastavenie časovača vypnutia	16
	Nastavenie časovača budíka	16
	Prehrávanie z externého zvukového zariadenia	17
	Nastavenie jasu displeja	18

9	Informácie o výrobku	19
	Technické údaje	19
	Informácie o možnostiach prehrávania cez rozhranie USB	20
	Podporované formáty MP3 diskov	20
	Údržba	20

10	Riešenie problémov	21
-----------	---------------------------	----

1 Bezpečnosť a upozornenie

Skôr ako začnete používať tento výrobok, prečítajte si všetky pokyny a uistite sa, že ich rozumiete. Ak sa nebudete riadiť uvedenými pokynmi a dôjde tak k poškodeniu zariadenia, záruka stráca platnosť.

Bezpečnosť

Bezpečnosť



Varovanie

- Nikdy neodstraňujte kryt tohto zariadenia.
- Nikdy nemažte žiadnu časť tohto zariadenia.
- Nikdy sa nepozerajte do laserového lúča vnútri tohto zariadenia.
- Nikdy nepokladajte toto zariadenie na iné elektrické zariadenie.
- Toto zariadenie chráňte pred priamym slnečným svetlom, otvoreným ohňom alebo zdrojom tepla.
- Uistite sa, že máte vždy ľahký prístup k napájaciemu káblu, zástrčke alebo adaptéru, aby ste mohli zariadenie odpojiť zo siete.

- Zariadenie nesmie byť vystavené kvapkajúcej ani striekajúcej kvapaline.
- Neumiestňujte na zariadenie žiadne nebezpečné predmety (napr. predmety naplnené kvapalinou, zapálené sviečky).
- Tam, kde ako odpájacie zariadenie slúži sieťová zástrčka alebo prepájacie zariadenie, musí zostať toto odpájacie zariadenie ľahko prístupné pre okamžité použitie.
- Uistite sa, že je okolo produktu dostatok voľného priestoru na vetranie.
- Používajte len nástavce/príslušenstvo špecifikované výrobcom.

Starostlivosť o životné prostredie



Pri navrhovaní a výrobe produktu sa použili vysokokvalitné materiály a súčasti, ktoré možno recyklovať a znova využiť.



Keď sa na produkte nachádza symbol prečiarknutého koša s kolieskami, znamená to, že sa na tento produkt vzťahuje Európska smernica 2002/96/ES.

Informujte sa o miestnom systéme separovaného zberu elektrických a elektronických zariadení.

Dodržiavajte miestne predpisy a nevyhadzujte použité zariadenia do bežného domového odpadu. Správnou likvidáciou použitého zariadenia pomôžete znížiť možné negatívne následky na životné prostredie a ľudské zdravie.



Produkt obsahuje batérie, ktoré na základe Európskej smernice 2006/66/ES nemožno likvidovať spolu s bežným domovým odpadom. Informujte sa o miestnych predpisoch týkajúcich sa separovaného zberu batérií, pretože správnou likvidáciou pomôžete znížiť negatívne následky na životné prostredie a ľudské zdravie.

Súlad so smernicami

CE 0560

Tento výrobok spĺňa požiadavky smernice 1999/5/ES.

Kópia vyhlásenia o zhode CE je dostupná v verzii PDF (Portable Document Format) v

elektronickom návode na používanie na lokalite www.philips.com/support.

Tento prístroj je označený nasledovným štítkom:



Poznámka

- Typový štítko sa nachádza na spodnej strane zariadenia.

Upozornenie

Akkoľvek zmeny alebo úpravy vykonané na tomto zariadení, ktoré nie sú vyslovene povolené spoločnosťou WOOX Innovations, môžu zrušiť oprávnenie používateľa používať toto zariadenie.

Informácie týkajúce sa životného prostredia

Všetky nepotrebné baliace materiály boli vnechané. Snažili sme sa o dosiahnutie jednoduchého rozdelenie balenia do troch materiálov: kartón (škatuľa), polystyrénová pena (vypodloženie) a polyetylén (vrecká, ochranná penová pokrývka).

Váš systém pozostáva z materiálov, ktoré je možné v prípade roztriedenia špecializovanou spoločnosťou recyklovať a opakovane použiť. Dodržiavajte miestne nariadenia týkajúce sa likvidácie obalových materiálov, vybitých batérií a starého vybavenia.



**Be responsible
Respect copyrights**

Vytváranie nepovolených kópií z materiálov podliehajúcich ochrane proti kopírovaniu, vrátane počítačových programov, súborov,

nahrávok vysielať a zvuku, môže byť považované za porušenie autorských práv a byť trestným činom. Toto zariadenie nesmie byť používané na takéto účely.

Nápisy „Made for iPod“ (Vyrobené pre iPod) a „Made for iPhone“ (Vyrobené pre iPhone) znamenajú, že elektronické zariadenie bolo navrhnuté na pripojenie špeciálne k zariadeniu iPod alebo iPhone a má certifikát vývojárov, že spĺňa prevádzkové štandardy spoločnosti Apple. Spoločnosť Apple nezodpovedá za prevádzku tohto zariadenia ani jeho súlad s bezpečnostnými a regulačnými štandardmi. Upozorňujeme, že používanie tohto zariadenia so zariadením iPod alebo iPhone môže ovplyvniť prevádzku bezdrôtového pripojenia.

iPod a iPhone sú ochranné známky spoločnosti Apple Inc. registrované v USA, a ďalších krajinách.

Bluetooth

Označenie a logo Bluetooth® sú registrované ochranné známky vo vlastníctve spoločnosti Bluetooth SIG, Inc. a spoločnosť WOOX Innovations ich používa na základe licencie.



© 2013 CSR plc a jej dcérske spoločnosti.

Značka aptX® a logo aptX sú ochranné známky spoločnosti CSR plc alebo jednej z jej dcérskych spoločností a môžu byť zaregistrované v jednej alebo viacerých jurisdikciách.

2 Váš mikro systém

Blahoželáme vám ku kúpe a vítame vás medzi používateľmi produktov spoločnosti Philips. Aby ste mohli využiť všetky výhody podpory poskytovanej spoločnosťou Philips, zaregistrujte svoj produkt na lokalite www.philips.com/welcome.

Úvod

Pomocou tohto zariadenia môžete počúvať zvukový obsah z diskov, vysokokapacitných úložných zariadení USB, zariadení iPod/iPhone, ďalších externých zariadení a zariadení s technológiou Bluetooth alebo počúvať rozhlasové stanice.

Zariadenie podporuje nasledujúce formáty médií:



Čo je v škatuli

Skontrolujte a identifikujte obsah balenia:

- Hlavná jednotka
- Diaľkové ovládanie
- 1 x batéria typu AAA
- Sieťový napájací kábel
- Stručný návod na používanie
- Hárrok s bezpečnostnými informáciami a poznámkami

Hlavná jednotka - prehľad

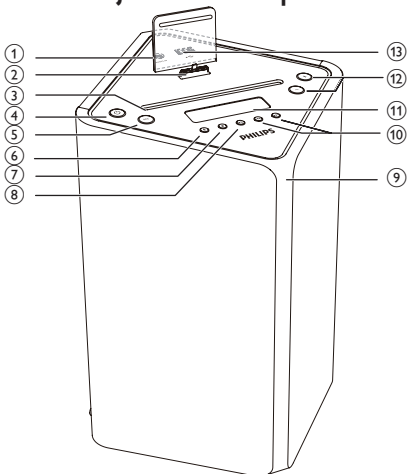

① AUDIO IN

- Pripojenie externého zvukového zariadenia.

② Dok pre iPod/iPhone

③ Priečnik na disk

④

- Zapnutie zariadenia, prepnutie do pohotovostného režimu alebo do pohotovostného režimu Eco Power.

⑤ SRC

- Výber zdroja: DISC, USB, TUNER, iPod_iPhone, BT alebo AUDIO IN.

⑥

- Vysunutie disku.

⑦

- Zastavenie prehrávania.
- Vymazanie programu.
- Prístup do ponuky iPod/iPhone.
- V pohotovostnom režime: zapnutie alebo vypnutie ukážky funkcií.
- V režime BT: stlačte a podržte, ak chcete vymazať históriu párovania zariadení BT.

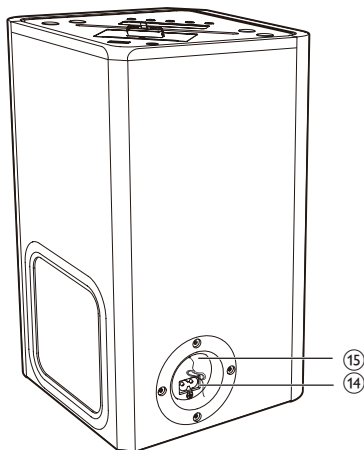

⑧

- Spustenie alebo prerušenie prehrávania.

⑨ Indikátor LED

- Svieti naoranžovo, keď je zariadenie v úspornom režime Eco Power.
- V režime BT bliká namodro, ak je zariadenie s rozhraním Bluetooth pripojené.
- V režime BT svieti namodro, ak je zariadenie s rozhraním Bluetooth pripojené.

⑩

- Preskočenie na predchádzajúcu/nasledujúcu skladbu.
- Nalaďte rozhlasovú stanicu.
- Stlačením a podržaním tohto tlačidla môžete vyhľadávať v rámci skladby/disku/zariadenia USB/iPod/iPhone.

⑪ Zobrazovací panel

- Zobrazenie aktuálneho stavu.

⑫ VOL +/-

- Nastavenie hlasitosti.
- Nastavenie času.

⑬

- Zásuvka USB.

- 14 AC ~ MAINS
 - Zásuvka napájania.
- 15 FM AERIAL

Diaľkové ovládanie - prehľad

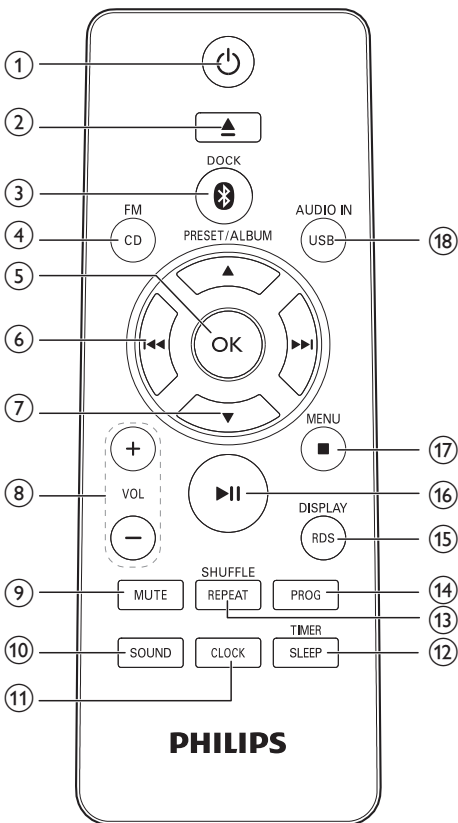

- 1
 - Zapnutie zariadenia, prepnutie do pohotovostného režimu alebo do režimu Eco Power.
- 2
 - Vysunutie disku
- 3 DOCK/
 - Vyberte zdroj iPod_iPhone.
 - Výber pripojenia Bluetooth ako zdroja.

- 4 CD/FM
 - Vyberte ako zdroj disk.
 - Výber rádia FM ako zdroja.
- 5 OK
 - Potvrdenie výberu.
 - Prepínanie medzi nastavením zvuku STEREO alebo MONO, keď je zdrojom rádioprijímač.
- 6 /
 - Preskočenie na predchádzajúcu/nasledujúcu skladbu.
 - Nalaďte rozhlasovú stanicu.
 - Stlačením a podržaním tohto tlačidla môžete vyhľadávať v rámci skladby/disku/zariadenia USB/iPod/iPhone.

- 7 PRESET/ALBUM /
 - Preskočenie na predchádzajúcu/nasledujúci album.
 - Výber predvoľby rozhlasovej stanice.
 - Navigácia v ponuke prehrávača iPod/iPhone.
 - Nastavenie času.

- 8 VOL -/+
 - Nastavenie hlasitosti.
 - Nastavenie času.

- 9 MUTE
 - Stlmenie alebo opätovné obnovenie hlasitosti.

- 10 SOUND
 - Výber predvoleného zvukového nastavenia.

- 11 CLOCK
 - Nastavenie hodín v pohotovostnom režime.
 - Zobrazenie času v akomkoľvek režime zdroja.

- 12 SLEEP/TIMER
 - Nastavenie časovača vypnutia.
 - Nastavenie časovača budíka.

- 13 REPEAT/SHUFFLE
 - Výber režimu opakovaného prehrávania.

- Výber režimu prehrávania v náhodnom poradí, okrem režimu ipod_iphone a BT.

14 PROG

- Programovanie skladieb zo zdroja, ktorým je disk alebo zariadenie USB.
- Programovanie rozhlasových staníc.

15 RDS/DISPLAY

- Výber informácií vysielania RDS.
- Synchronizácia hodín so stanicou RDS.
- Výber zobrazenia informácií počas prehrávania.
- Nastavenie jasu displeja v pohotovostnom režime.

16 ►||

- Spustenie alebo prerušenie prehrávania.

17 ■ /MENU

- Zastavenie prehrávania.
- Vymazanie programu.
- Prístup do ponuky iPod/iPhone.
- V pohotovostnom režime: zapnutie alebo vypnutie ukážky funkcií.
- V režime BT: stlačte a podržte, ak chcete vymazať históriu párovania zariadení BT.

18 USB/AUDIO IN

- Výber zariadenia USB ako zdroja.
- Výber externého zvukového zariadenia ako zdroja.

3 Úvodné pokyny



Výstraha

- Používanie iných ovládacích prvkov alebo vykonávanie úprav a iných postupov, než sú uvedené v tomto dokumente, môže mať za následok vystavenie sa nebezpečnému žiareniu alebo zapríčiniť nebezpečnú prevádzku.

Vždy postupujte podľa poradia pokynov v tejto kapitole.

Ak sa rozhodnete obrátiť na spoločnosť Philips, pripravte si číslo modelu a sériové číslo tohto zariadenia. Číslo modelu a sériové číslo sú uvedené na zadnej strane zariadenia. Tieto čísla si zapíšte sem:

Číslo modelu _____

Sériové číslo _____

Pripojenie napájania



Výstraha

- Nebezpečenstvo poškodenia produktu! Uistite sa, že napätie zdroja napájania zodpovedá napätiu vyznačenému na zadnej alebo spodnej strane jednotky.
- Nebezpečenstvo zásahu elektrickým prúdom! Pri odpájaní sieťového kábla striedavého prúdu vždy vytiahnite zástrčku zo zásuvky. Nikdy neťahajte za kábel.
- Pred pripojením sieťového kábla striedavého prúdu sa uistite, že ste dokončili všetky ostatné pripojenia.

Pripojte napájací kábel k:

- zásuvke **AC ~ MAINS** na hlavnej jednotke.
- elektrickej zásuvke.

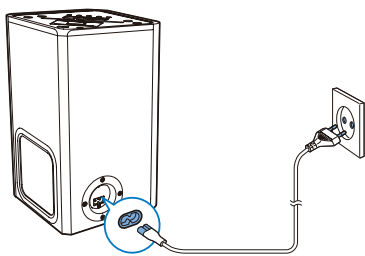

☰ Poznámka

- Ak diaľkové ovládanie nebudete dlhší čas používať, batériu vyberte.
- Batérie obsahujú chemické látky, a preto si vyžadujú náležitú likvidáciu.

Príprava diaľkového ovládania

! Výstraha

- Nebezpečenstvo explózie! Batérie odkladajte mimo dosahu zdrojov tepla, slnečného žiarenia a ohňa. Nikdy nevhadzujte batérie do ohňa.

Vloženie batérie do diaľkového ovládania:

- 1 Otvorte priečnik na batérie.
- 2 Vložte jeden kus batérie typu AAA so správnou polaritou (+/-) podľa vyznačenia.
- 3 Zatvorte priečnik na batérie.

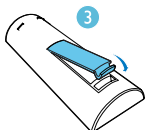
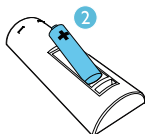
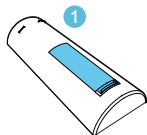

☰ Poznámka

- Hodiny je možné nastaviť len v pohotovostnom režime.

- 1 V pohotovostnom režime stlačte a podržte stlačené **CLOCK**, čím aktivujete režim nastavenia hodín.
- 2 Stláčaním tlačidiel **PRESET/ALBUM ▲ / ▼** vyberte 12-hodinový alebo 24-hodinový formát.
- 3 Výber potvrďte stlačením tlačidla **CLOCK**.
↳ Začnú blikať číslice hodín.
- 4 Stláčaním tlačidiel **PRESET/ALBUM ▲ / ▼** nastavte hodinu.
- 5 Výber potvrďte stlačením tlačidla **CLOCK**.
↳ Začnú blikať číslice minút.
- 6 Stlačením tlačidiel **PRESET/ALBUM ▲ / ▼** nastavte minúty.
- 7 Výber potvrďte stlačením tlačidla **CLOCK**.

☰ Poznámka

- Formát hodín/hodiny/minúty môžete nastaviť aj stlačením tlačidla **VOL +/-** na diaľkovom ovládaní alebo na hlavnej jednotke.
- Ak chcete opustiť režim nastavenia hodín bez uloženia, stlačte tlačidlo **■/MENU**.
- Ak sa v priebehu 90 sekúnd nestlačí žiadne tlačidlo, systém automaticky ukončí režim nastavenia hodín.

✱ Tip

- Stlačením tlačidla **CLOCK** môžete zobrazit' hodiny v akomkoľvek režime zdroja.

Automatické uloženie rozhlasových staníc

Ak nie sú uložené žiadne rozhlasové stanice, zariadenie ich dokáže uložiť automaticky.

- 1 Zapnite zariadenie.
- 2 Stlačením tlačidla **SRC** vyberte ako zdroj TUNER.
 - ↳ Na displeji sa zobrazí hlásenie [AUTO INSTALL -- PRESS PLAY -- STOP CANCEL] (stlačením tlačidla ►► spustíte automatickú inštaláciu alebo ju stlačením tlačidla ■ zrušíte).
- 3 Stlačte tlačidlo ►►.
 - ↳ Zariadenie automaticky uloží rozhlasové stanice s dostatočnou intenzitou signálu.
 - ↳ Po uložení všetkých dostupných rozhlasových staníc sa automaticky spustí vysielanie prvej uloženej stanice.

Zapnutie

- Stlačte tlačidlo ☉.
 - ↳ Zariadenie sa prepne na naposledy vybraný zdroj.

Prepnutie do pohotovostného režimu

- Opätovným stlačením tlačidla ☉ prepnete systém do pohotovostného režimu.
 - ↳ Na zobrazovacom paneli sa zobrazia hodiny (ak sú nastavené).

Prepnutie do úsporného režimu ECO Power:

- Stlačte a aspoň 3 sekundy podržte tlačidlo ☉.
 - ↳ Nakrátko sa zobrazí hlásenie [ECOPOWER] (Eco Power).

Tip

- Ak do dokovacieho systému zariadenia nevložíte žiadne zariadenie Apple, po 15 minútach v pohotovostnom režime sa zariadenie prepne do úsporného režimu Eco Power.
- Stlačením a podržaním tlačidla ☉ nie je možné prepnúť zariadenie do pohotovostného režimu Eco, ak je v doku vložené zariadenie Apple.
- Stlačením a podržaním tlačidla ☉ prepnete jednotku do pohotovostného režimu, ak je jednotka v prevádzkovom režime.

Prepínanie medzi pohotovostným režimom a režimom Eco Power:

- Stlačením a podržaním tlačidla ☉ v pohotovostnom režime/režime Eco Power prepnete jednotku do režimu Eco Power/ pohotovostného režimu.

Tip

- Indikátor napájania sa rozsvieti, keď je zariadenie v úspornom režime Eco Power.

Ukážka funkcií zariadenia

- V pohotovostnom režime stlačte tlačidlo ■ /MENU. Z pravého do ľavého okraja displeja prejde hlásenie [WELCOME TO PHILIPS] (Víta vás zariadenie Philips) a následne sa nakrátko zobrazí hlásenie [DEMO ON] (ukážka zapnutá).
 - ↳ Po jednej sa zobrazia dostupné funkcie tohto systému.
- Ak chcete ukážku vypnúť, znovu stlačte tlačidlo ■ /MENU.

Poznámka

- Stlačením tlačidla ■ na hlavnej jednotke môžete zapnúť/vypnúť ukážku.

4 Prehrávanie

Prehrávanie disku

Výstraha

- Nevkladajte disky s priemerom 8 cm.

- 1 Opakovaným stlačením tlačidla **SRC** vyberte ako zdroj **DISC**.
- 2 Vložte disk, pričom jeho strana s potlačou musí smerovať nahor.
- 3 Prehrávanie sa spustí automaticky. Ak nie, stlačte tlačidlo **▶||**.

Poznámka

- Dokovacia systém podporuje len disky s priemerom 12 cm.

Pozastavenie/obnovenie prehrávania

- Počas prehrávania stlačením tlačidla **▶||** pozastavíte/obnovíte prehrávanie.

Preskočenie na skladbu

Pre CD:

- Stlačením tlačidla **◀◀ / ▶▶** vyberiete inú skladbu.

Pre disk MP3 a USB:

- 1 Stláčaním tlačidiel **PRESET/ALBUM ▲ / ▼** vyberte album alebo priečinok.
- 2 Stlačením tlačidla **◀◀ / ▶▶** vyberte skladbu alebo súbor.

Vyhľadávanie v rámci skladby

- 1 Počas prehrávania stlačte a podržte tlačidlo **◀◀ / ▶▶**.
- 2 Normálne prehrávanie obnovíte uvoľnením tlačidla.

Programovanie skladieb

Poznámka

- Skladby môžete naprogramovať len pri zastavenom prehrávaní.

Je možné naprogramovať maximálne 20 skladieb.

- 1 Stlačením tlačidla **PROG** aktivujete režim programovania.
↳ Zobrazí sa hlásenie **[PROG]** (program).
- 2 Pri skladbách vo formáte MP3/WMA vyberte album stláčaním tlačidiel **PRESET/ALBUM ▲ / ▼**.
- 3 Stlačením tlačidla **◀◀ / ▶▶** vyberte skladbu a potom výber potvrdíte stlačením tlačidla **PROG**.
- 4 Opakovaním krokov 2 a 3 naprogramujete ďalšie skladby.
- 5 Stlačením tlačidla **▶||** prehráte naprogramované skladby.
↳ Počas prehrávania sa zobrazuje hlásenie **[PROG]** (program).
 - Ak chcete program vymazať, pri zastavenom prehrávaní stlačte tlačidlo **■ / MENU**.

Zobrazenie informácií o prehrávaní

- Počas prehrávania opakovane stláčajte tlačidlo **RDS/DISPLAY**, čím zvolíte rôzne informácie o prehrávaní.
 - Pri disku CD: odohraný čas aktuálnej skladby, zostávajúci čas aktuálnej skladby, odohraný čas všetkých skladieb, zostávajúci čas všetkých skladieb.

- Pri diskoch MP3/WMA a zariadeniach USB: informácie ID3, ako napríklad [TITLE] (názov), [ARTIST] (interpret), [ALBUM] (album).

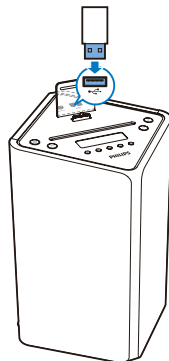

Výber možností opakovaného/náhodného prehrávania

- 1 Možnosť opakovaného/náhodného prehrávania vyberiete počas prehrávania opakovaným stláčaním tlačidla **REPEAT/SHUFFLE**.
 - **REP**: opakované prehrávanie aktuálnej skladby.
 - **REP ALL**: opakované prehrávanie všetkých skladieb.
 - **REP ALB**: opakované prehrávanie všetkých skladieb v tomto albume.
 - **SHUF**: náhodné prehrávanie všetkých skladieb.
- 2 K normálnemu prehrávaniu sa vrátite opakovaným stláčaním tlačidla **REPEAT/SHUFFLE**, až kým sa neprestanú zobrazovať možnosti.

- 2 Opakovaným stlačením tlačidla **SRC** vyberte ako zdroj USB.
 - ↳ Prehrávanie sa spustí automaticky. Ak nie, stlačte **▶▶**.
 - Na výber priečinka stlačte tlačidlá **PRESET/ALBUM ▲ / ▼**.
 - Na výber zvukového súboru stlačte tlačidlá **◀◀ / ▶▶**.

Prehrávanie zo zariadenia USB

☰ Poznámka

- Uistite sa, že zariadenie USB obsahuje prehrávateľný zvukový obsah.

- 1 Vysokokapacitné úložné zariadenie USB zapojte do zásuvky .

Prehrávanie zo zariadenia Bluetooth

Pomocou tejto jednotky môžete počúvať hudbu zo zariadení Bluetooth.

☰ Poznámka

- Skôr ako zariadenie Bluetooth k jednotke pripojíte, oboznámte sa s možnosťami využitia rozhrania Bluetooth v tomto zariadení.
- Jednotku udržiajte mimo dosahu iných elektronických zariadení, ktoré by mohli spôsobovať rušenie.
- Účinný prevádzkový dosah medzi jednotkou a spárovaným zariadením je približne 10 metrov (30 stôp).
- Akákoľvek prekážka medzi jednotkou a daným zariadením môže znížiť prevádzkový dosah.

- 1 Opakovaným stláčaním tlačidla **SOURCE** vyberte zdroj pripojenia Bluetooth.

- 2 Aktivujte funkciu pripojenia Bluetooth v zariadení Bluetooth (pozrite si návod na používanie daného zariadenia).
- 3 V zariadení vyberte položku „PHILIPS DTM3155“, čím spustíte párovanie.
 - ↳ Indikátor LED začne blikať.
 - ↳ Na displeji sa zobrazí hlásenie [BT].
 - Pri niektorých zariadeniach môže byť potrebné zadať heslo na párovanie „0000“.
- 4 Po úspešnom pripojení dokovacieho systému dvakrát pípne a indikátor LED sa rozsvieti namodro.
- 5 Spustíte prehrávanie hudby v zariadení Bluetooth.



Vymazanie histórie párovania zariadenia Bluetooth:

Stlačte a podržte tlačidlo ■.

- ↳ Aktuálne pripojenie Bluetooth sa odpojí.
- ↳ Po úspešnom vymazaní histórie párovania zariadení BT dokovacieho systému dvakrát pípne.

Tip

- Ak sa jednotka prepne zo zdroja Bluetooth na iné zdroje, pripojené zariadenie Bluetooth sa automaticky odpojí.
- Systém si dokáže zapamätať 8 naposledy pripojených zariadení Bluetooth.

5 Prehrávanie obsahu prehrávača iPod/iPhone

Keď je v doku na hlavnej jednotke vložené zariadenie iPod/iPhone, môžete hudbu počúvať priamo z reproduktorov.

Kompatibilné zariadenia iPod/iPhone

Modely Apple iPod a iPhone s konektorom Lightning pre dokovaciu stanicu:

- iPod touch 5. generácie
- iPod nano 7. generácie
- iPhone 5

Prehrávanie obsahu prehrávača iPod alebo iPhone

- 1 Vložte zariadenie iPod/iPhone do doku. Opakovaným stlačením tlačidla **SRC** vyberte ako zdroj zariadenie iPod_iPhone.

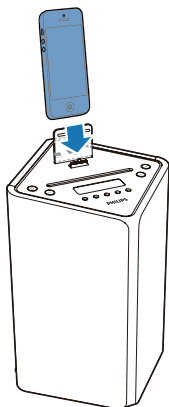

- 2 Prehrajte hudbu v zariadení iPod/iPhone.
 - Prehrávanie pozastavíte/obnovíte stlačením tlačidla **II**.
 - Ak chcete preskočiť skladbu, stlačte tlačidlá **II** / **II**.
 - Ak chcete počas prehrávania vyhľadávať: stlačte a podržte tlačidlá **II** / **II**, potom ich uvoľnite, čím sa obnoví normálne prehrávanie..
 - Ak chcete prechádzať cez ponuku, stlačte tlačidlo **II** / **MENU**, tlačidlami **PRESET/ALBUM** **II** / **II** vyberte možnosť a stlačením tlačidla **OK** výber potvrdíte.

Tip

- Počas prehrávania môžete vyhľadávať stlačením a podržaním tlačidla **II** / **II** na hlavnej jednotke.

Nabíjanie zariadenia iPod/iPhone

Keď je dokovací systém zapnutý, zariadenie iPod/iPhone v doku sa začne nabíjať.

Poznámka

- Ak dokovací systém prejde do úsporného režimu Eco Power, najskôr stlačením tlačidla **II** alebo stlačením a podržaním tlačidla **II** prepnete zariadenie do pohotovostného režimu, aby sa zariadenie iPod/iPhone vložené v doku mohlo normálne nabíjať.

6 Počúvanie rádia

↳ Prvá naprogramovaná rozhlasová stanica sa začne automaticky vysielat'.



Tip

- Pre optimálny príjem v plnej miere vytiahnite a nastavte polohu antény.

Naladenie rozhlasovej stanice

- 1 Opakovaným stláčaním tlačidla **SRC** vyberte ako zdroj tuner.
- 2 Stlačte a dlhšie ako 2 sekundy podržte stlačené tlačidlá **◀◀ / ▶▶**.
↳ Zobrazí sa hlásenie [**SEARCH**] (vyhľadávanie).
↳ Rádio automaticky nalaď stanicu so silným signálom.
- 3 Opakovaním kroku 2 nalaďte ďalšie stanice.



Tip

- Stanicu so slabým signálom nalaďte opakovaným stláčaním **◀◀ / ▶▶**, až kým nenájdete optimálny príjem.

Automatické programovanie rozhlasových staníc

Môžete naprogramovať maximálne 20 predvolieb rozhlasových staníc (pásmo FM).

- Na zapnutie režimu automatického programovania stlačte a podržte v režime ladenia tlačidlo **PROG** po dobu minimálne 2 sekúnd.
↳ Zobrazí sa hlásenie [**AUTO**] (automaticky).
↳ Všetky dostupné stanice sa naprogramujú v poradí podľa sily signálu vlnového pásma.

Ručné programovanie rozhlasových staníc

Môžete naprogramovať maximálne 20 predvolieb rozhlasových staníc (pásmo FM).

- 1 Nalaďte rozhlasovú stanicu.
- 2 Stlačením tlačidla **PROG** aktivujete režim programovania.
↳ Zobrazí sa hlásenie [**PROG**] (program).
- 3 Stláčaním tlačidiel **PRESET/ALBUM ▲ / ▼** pridajte tejto rozhlasovej stanici číslo. Potom stlačením tlačidla **PROG** potvrďte nastavenie.
- 4 Opakujte vyššie uvedené kroky, aby ste naprogramovali ostatné stanice.



Tip

- Ak chcete naprogramovanú stanicu prepísať, uložte na jej miesto inú stanicu.

Výber predvoľby rozhlasovej stanice

- V režime rádioprijímača stláčaním tlačidiel **PRESET/ALBUM ▲ / ▼** vyberte číslo predvoľby.



Tip

- Umiestnite anténu čo najďalej od televízora, videorekordéra alebo iného zdroja vyžarovania.
- Pre optimálny príjem v plnej miere vytiahnite a nastavte polohu antény.

Výber stereofónneho alebo monofónneho vysielania

Pri staniciach so slabým signálom môžete zlepšiť príjem prepnutím na monofónny zvuk.

- Keď je rádioprijímač nastavený ako zdroj, stlačením tlačidla **OK** vyberte spomedzi možností:
 - **[STEREO]**: stereofónne vysielanie.
 - **[MONO]**: monofónne vysielanie.

Zobrazenie informácií RDS

RDS (Radio Data System) predstavuje službu, ktorá staniciam pásma FM umožňuje zobrazovať dodatočné informácie. Ak naladíte stanicu so signálom RDS, zobrazí sa ikona RDS a názov stanice.

- 1 Naladte rozhlasovú stanicu so signálom RDS.
- 2 Opakovaným stláčaním tlačidla **RDS/DISPLAY** prechádzajte cez nasledujúce informácie (ak sú dostupné):
 - ↳ Názov stanice
 - ↳ Typ programu, ako napr. **[NEWS]** (správy), **[SPORT]** (šport), **[POP M]** (populárna hudba)...
 - ↳ RDS RT
 - ↳ HODINY RDS
 - ↳ Frekvencia

Synchronizácia hodín so signálom RDS

Čas zobrazený na jednotke môžete synchronizovať s časom na stanici so signálom RDS.

- 1 Naladte rozhlasovú stanicu s RDS, ktorá vysielá časové signály.
- 2 Stlačte tlačidlo **RDS/DISPLAY** na minimálne 2 sekundy.
 - ↳ Zobrazí sa **[CT SYNC]** a zariadenie automaticky načíta čas signálu RDS.
 - ↳ Ak sa neprijme žiadny časový signál, zobrazí sa **[NO CT]**.



Poznámka

- Presnosť vysielaného času závisí od stanice s RDS, ktorá časový signál vysielá.

7 Nastavenie zvuku

Nastavenie hlasitosti

- Počas prehrávania stlačením tlačidla **VOL +/-** zvýšte/znížte hlasitosť.

Výber prednastaveného zvukového efektu

- Počas prehrávania opakovaným stláčaním tlačidla **SOUND** vyberte:
 - **[BALANCED]** (vyvážený)
 - **[WARM]** (príjemný)
 - **[BRIGHT]** (jasný)
 - **[POWERFUL]** (mohutný)
 - **[CLEAR]** (čistý)

Stlmenie zvuku

- Počas prehrávania stlačením tlačidla **MUTE** zapnete/zrušíte stlmenie zvuku.

8 Ďalšie funkcie

Nastavenie časovača vypnutia

Toto zariadenie sa môže po uplynutí nastaveného času automaticky prepnúť do pohotovostného režimu.

- Opakovaným stláčaním tlačidla **SLEEP/TIMER** nastavte dobu (v minútach). Systém musí byť pri nastavovaní zapnutý.
 - **[SLEEP OFF]**
 - **[SLEEP -- 120]**
 - **[SLEEP -- 90]**
 - **[SLEEP -- 60]**
 - **[SLEEP -- 45]**
 - **[SLEEP -- 30]**
 - **[SLEEP -- 15]**
- ↳ Ak je časovač vypnutia aktivovaný, zobrazí sa symbol **zZ**.

Deaktivovanie časovača vypnutia

- Opakovane stláčajte tlačidlo **SLEEP/TIMER**, až kým sa nezobrazí hlásenie **[SLEEP OFF]** (časovač vypnutý).
 - ↳ Keď je časovač vypnutia deaktivovaný, symbol **zZ** sa nezobrazuje.

Nastavenie časovača budíka

Toto zariadenie je možné použiť ako budík. V prednastavenom čase sa spustí prehrávanie zo zdroja: DISC, USB, TUNER, iPod, iPhone alebo PLAYLIST.

- 1 Stlačením tlačidla  prepnete systém do pohotovostného režimu.
- 2 Uistite sa, že ste správne nastavili hodiny.
- 3 Stlačte a podržte tlačidlo **SLEEP/TIMER**.
 - ↳ Zobrazí sa výzva na výber zdroja.



- 4 Opakovaným stlačením tlačidla **SRC** vyberte zdroj: DISC, USB, TUNER, iPod, iPhone alebo PLAYLIST.
- 5 Výber potvrdíte stlačením tlačidla **SLEEP/TIMER**.
↳ Začnú blikať číslice hodín.
- 6 Stláčaním tlačidiel **PRESET/ALBUM ▲ / ▼** nastavte hodinu.
- 7 Výber potvrdíte stlačením tlačidla **SLEEP/TIMER**.
↳ Začnú blikať číslice minút.
- 8 Stláčaním tlačidiel **PRESET/ALBUM ▲ / ▼** nastavte minúty.
- 9 Výber potvrdíte stlačením tlačidla **SLEEP/TIMER**.
↳ Hlásenie [VOL] (hlasitosť) začne blikať.
- 10 Stláčaním tlačidiel **PRESET/ALBUM ▲ / ▼** upravte hlasitosť a potvrdíte ju stlačením tlačidla **SLEEP/TIMER**.
↳ Časovač je nastavený a aktivovaný.



Tip

- Zdroj môžete vybrať aj stláčaním tlačidiel **VOL -/+**, **PRESET/ALBUM ▲ / ▼** na diaľkovom ovládaní alebo tlačidla **VOL -/+** na hlavnej jednotke.
- Hodiny, minúty a hlasitosť môžete upraviť aj stlačením tlačidla **VOL -/+** na diaľkovom ovládaní alebo na hlavnej jednotke.

Aktivovanie a deaktivovanie časovača budíka

- 1 Stlačením tlačidla  prepnete systém do pohotovostného režimu.
- 2 Opakovaným stláčaním **SLEEP/TIMER** aktivujete alebo deaktivujete časovač.
↳ Ak je časovač aktivovaný, displej zobrazí .
↳ Ak je časovač deaktivovaný,  zmizne z displeja.

Poznámka

- Časovač budíka nie je možné nastaviť v režime AUDIO IN.
- Ak je zvolený zdroj DISC/USB/dok a skladbu nemožno prehrať, automaticky sa aktivuje rádioprijímač.
- Ak je ako zdroj budíka zvolený zoznam skladieb zariadenia iPod/iPhone, musíte v zariadení iPod/iPhone vytvoriť zoznam skladieb s názvom „PHILIPS“.
- Ak vo vašom zariadení iPod/iPhone neexistuje žiadny zoznam skladieb s názvom „PHILIPS“ ani zoznam skladieb neobsahuje žiadne prehráateľné skladby, toto zariadenie prepne zdroj budíka na knižnicu zariadenia iPod/iPhone.

Prehrávanie z externého zvukového zariadenia

Pomocou tohto zariadenia môžete prehrávať obsah z externého zvukového zariadenia, ako napríklad prehrávača MP3.

- 1 Pripojte zvukové zariadenie.
Pripojte kábel AUDIO IN (nie je súčasťou dodávky) k zásuvke **AUDIO IN** a potom k zásuvke pre slúchadlá na danom zvukovom zariadení.

Nastavenie jasu displeja

Poznámka

- jas displeja je možné upraviť iba v pohotovostnom režime.

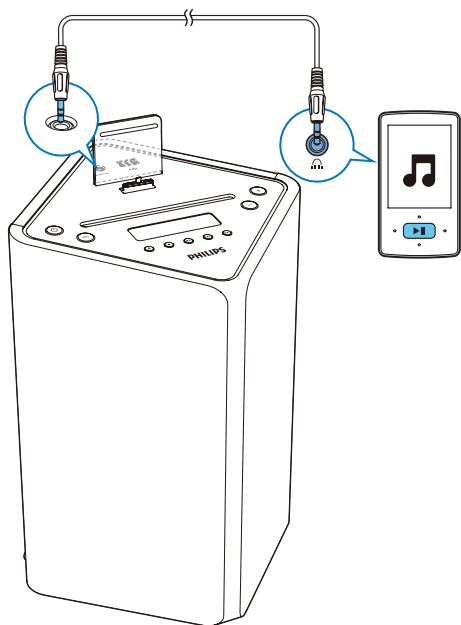

- 2 Stlačením tlačidla **SRC** vyberte **AUDIO IN** ako zdroj.
- 3 Spustíte prehrávanie z externého zvukového zariadenia.

V pohotovostnom režime opakovaným stláčaním tlačidla **RDS/DISPLAY** upravte jas displeja.

- Plný jas (100 %)
- Polovičný jas (70 %)
- Nízky jas (40 %)

9 Informácie o výrobku

Poznámka

- Informácie o výrobku sa môžu zmeniť bez predchádzajúceho upozornenia.

Technické údaje

Zosilňovač

Maximálny výstupný výkon	50 W
Frekvenčná odozva	45 Hz – 20 kHz, ±3 dB
Odstup signálu od šumu	> 77 dBA
Vstup Audio In	600 mV RMS 22 k Ω

Disk

Typ lasera	Polovodičový
Priemer disku	12 cm
Podporované disky	CD-DA, CD-R, CD-RW, MP3-CD, WMA-CD
Audio DAC	24 bitov/44,1 kHz
Celkové harmonické skreslenie	< 0,8 % (1 kHz)
Frekvenčná odozva	4 Hz – 20 kHz (44,1 kHz)
Odstup signálu od šumu	> 77 dBA

Rádioprijímač

Rozsah ladenia	FM: 87,5 – 108 MHz
Ladiaca mriežka	50 KHz

Počet predvolieb	20
Citlivosť	
– Mono, odstup signálu od šumu 26 dB	< 22 dBf < 43 dBf
– Stereo, odstup signálu od šumu 46 dB	
Citlivosť vyhľadávania	< 28 dBf
Celkové harmonické skreslenie	< 2 %
Odstup signálu od šumu	> 55 dB

Reproduktory

Impedancia reproduktorov	8 ohmov
Budič reproduktora	65 mm s úplným rozsahom
Citlivosť	> 83 dB/m/W ±4 dB/m/W

Všeobecné informácie

Sieťové napájanie	110 – 240 V ~, 50/60 Hz
Prevádzková spotreba energie	25 W
Spotreba energie v pohotovostnom režime Eko	< 0,5 W
USB Direct	Verzia 2.0 HS
Rozmery	
– Hlavná jednotka (Š x V x H)	234 x 364 x 239 mm
Hmotnosť	
- Hlavná jednotka	2,5 kg

Bluetooth

Štandardný	Štandard Bluetooth verzie 2.1+EDR
Frekvenčné pásmo	2,402~2,480 GHz pásmo ISM
Dosah	10 m (voľné priestranstvo)

Informácie o možnostiach prehrávania cez rozhranie USB

Kompatibilné zariadenia USB:

- Pamäť USB typu flash (USB 1.1 a USB 2.0)
- Prehrávače USB typu flash (USB 1.1 a USB 2.0)
- Pamäťové karty (potrebná prídavná čítačka kariet)

Podporované formáty:

- Formát USB alebo formát pamäťového súboru FAT12, FAT16, FAT32 (veľkosť sektora: 512 bajtov)
- Prenosová rýchlosť MP3 (rýchlosť údajov): 32 až 320 kbit/s a variabilná prenosová rýchlosť
- WMA v9 alebo starší
- Vnorenie priečinka maximálne do 8 úrovni
- Počet albumov/priečinkov: maximálne 99
- Počet skladieb/titulov: maximálne 999
- ID3 tag v2.0 až v2.3
- Názov súboru vo formáte Unicode UTF8 (maximálna dĺžka: 16 bajtov)

Podporované formáty MP3 diskov

- ISO9660, Joliet
- Maximálny počet titulov: 999 (v závislosti od dĺžky názvu súboru)
- Maximálny počet albumov: 99
- Podporované vzorkovacie frekvencie: 32 kHz, 44,1 kHz, 48 kHz
- Podporované prenosové rýchlosti: 32 až 320 (kb/s), prenosové rýchlosti s variabilným tokom

Údržba

Čistenie skrinky

- Použite mäkkú, mierne navlhčenú handričku so jemným saponátovým roztokom. Nepoužívajte roztoky obsahujúce alkohol, rozpúšťadlá a čpavok ani agresívne čistiace prostriedky.

Čistenie diskov

- Ak sa disk zašpiní, vyčistite ho čistiacou handričkou. Disk utierajte od stredu smerom von.



- Nepoužívajte rozpúšťadlá, ako napríklad benzén, riedidlo, bežne predávané čistiadlá ani antistatické spreje určené na analógové nahrávky.

Čistenie šošovky CD prehrávača.

- Po dlhšom používaní sa môže na šošovke CD prehrávača usadiť špina a prach. Aby ste zaistili kvalitné prehrávanie, vyčistite šošovku čističom šošoviek značky Philips (Philips CD lens cleaner) alebo iným bežne dostupným čističom. Postupujte podľa inštrukcií dodávaných s čističom.

10 Riešenie problémov



Varovanie

- Nikdy neodstraňujte kryt tohto zariadenia.

Aby ste zachovali záruku, nikdy sa sami nepokúšajte opravovať systém.

Ak sa pri používaní tohto zariadenia vyskytne nejaký problém, skôr, než sa obrátite na servisné stredisko, vyskúšajte nasledujúce riešenia. Ak sa problém neodstráni, prejdite na webovú lokalitu spoločnosti Philips (www.philips.com/support). Ak sa rozhodnete obrátiť na spoločnosť Philips, okrem jednotky si pripravte aj číslo modelu a sériové číslo.

Žiadne napájanie

- Uistite sa, že sieťový napájací kábel zariadenia je správne zapojený.
- Skontrolujte, či je sieťová zásuvka pod prúdom.
- V rámci funkcie šetrenia spotreby energie sa systém automaticky vypína 15 minút po ukončení prehrávania skladieb, ak v tomto čase nedôjde k aktivácii niektorého ovládacieho prvku.

Žiadny zvuk alebo slabý zvuk

- Nastavte hlasitosť.

Zariadenie nereaguje

- Odpojte a znovu pripojte sieťovú zástrčku, potom zariadenie opäť zapnite.
- V rámci funkcie šetrenia spotreby energie sa systém automaticky vypína 15 minút po ukončení prehrávania skladieb, ak v tomto čase nedôjde k aktivácii niektorého ovládacieho prvku.

Nefunguje diaľkové ovládanie.

- Pred stlačením ktoréhokoľvek funkčného tlačidla najskôr vyberte správny zdroj

pomocou diaľkového ovládania, a nie na hlavnej jednotke.

- Znížte vzdialenosť medzi diaľkovým ovládaním a zariadením.
- Vložte batériu so správnou polaritou (podľa symbolov +/-) ako na obrázku.
- Vymeňte batériu.
- Nasmerujte diaľkové ovládanie priamo na snímač na prednej strane zariadenia.

Nebol rozpoznaný žiaden disk

- Vložte disk.
- Skontrolujte, či disk nebol vložený naopak.
- Počkajte na odparenie skondenzovanej vlhkosti zo šošovky.
- Vymeňte alebo vyčistite disk.
- Použite ukončené CD alebo správny formát disku.

Nie je možné zobrazit' niektoré súbory na zariadení USB

- Počet priečinkov alebo súborov v zariadení USB prekročil určitý limit. Tento jav nepredstavuje poruchu.
- Formáty týchto súborov nie sú podporované.

Zariadenie USB nie je podporované

- Zariadenie USB nie je s touto jednotkou kompatibilné. Skúste iné.

Nekvalitný príjem rozhlasového vysielania

- Zväčšite vzdialenosť medzi zariadením a vašim televízorom alebo videorekordérom.
- Namiesto nej pripojte vonkajšiu anténu FM.

Nefunguje časovač

- Správne nastavte hodiny.
- Zapnite časovač.

Nastavenie hodín/časovača bolo vymazané

- Napájanie bolo prerušené alebo došlo k odpojeniu sieťového kábla.
- Opakovane nastavte hodiny/časovač.

Prehrávanie hudby po úspešnom pripojení nefunguje

- Zariadenie s rozhraním Bluetooth nie je s touto jednotkou kompatibilné.

Chyba pripojenie zariadenia s rozhraním Bluetooth

- Zariadenie nepodporuje profily požadované pre túto jednotku.
- Jednotka je už pripojená k inému zariadeniu s rozhraním Bluetooth. Odpojte toto zariadenie alebo všetky ostatné pripojené zariadenia a skúste to znova.

Spárovaný mobilný telefón sa pripojí a vzápätí odpojí

- Príjem rozhrania Bluetooth je slabý. Mobilný telefón umiestnite bližšie k systému alebo odstráňte prekážky medzi mobilným telefónom a systémom.
- Niektoré mobilné telefóny sa môžu pripojiť a odpojiť vždy pri uskutočnení alebo ukončení hovoru. Nejde o poruchu ani chybu systému.
- Niektoré mobilné telefóny majú funkciu úspory energie, ktorá automaticky ukončí pripojenie rozhrania Bluetooth. Nejde o poruchu ani chybu systému.



Specifications are subject to change without notice

2013 © WOOX Innovations Limited. All rights reserved.

This product was brought to the market by WOOX Innovations Limited or one of its affiliates, further referred to in this document as WOOX Innovations, and is the manufacturer of the product. WOOX Innovations is the warrantor in relation to the product with which this booklet was packaged. Philips and the Philips Shield Emblem are registered trademarks of Koninklijke Philips N.V.’

DTM3155_12_UM_V2.0

