

Alltid der for å hjelpe deg

Registrer produktet og få støtte på
www.philips.com/support



DCM2330



Brukerhåndbok

PHILIPS

Innholdsfortegnelse

1 Viktig	2
Sikkerhet	2
Merknad	2
2 Mikromusikkanlegget ditt	5
Innledning	5
Innholdet i esken	5
Oversikt over hovedenheten	6
3 Komme i gang	8
Koble til høyttalerne	8
Koble til FM-antennen	8
Koble til strømmen	8
Klargjør fjernkontrollen	9
Strøm på	9
Stille inn klokken	9
4 Spille av	10
Spille av fra plate	10
Spill av fra USB	10
Grunnleggende avspillingsoperasjoner	11
Hoppe over spor	11
Programmere spor	11
5 Spill av iPod/iPhone	12
Kompatibel iPod/iPhone	12
Laste inn iPod/iPhone	12
Høre på iPod/iPhone	13
Lade iPoden/iPhonen	13
Ta av iPod/iPhone	13
6 Høre på FM-radio	14
Stille inn FM-radiostasjoner	14
Programmere radiostasjoner automatisk	14
Programmere radiostasjoner manuelt	14
Gå til en forhåndsinnstilt radiostasjon	14
7 Justere lyden	15
Velge en forhåndsinnstilt lydeffekt	15
Justere volumnivået	15
Slå av lyden	15
8 Andre funksjoner	16
Stille inn alarm-timer	16
Angi sleep timer	16
Lytte til eksterne lydenheter	16
9 Produktinformasjon	18
Spesifikasjoner	18
Informasjon om USB-spillbarhet	19
MP3-platemater som støttes	19
10 Feilsøking	20

1 Viktig

Sikkerhet

Du må ha lest og forstått alle instruksjonene før du bruker dette mikromusikkanlegget. Hvis det oppstår skade som et resultat av at instruksjonene ikke er fulgt, gjelder ikke garantien.

Fare for elektrisk støt eller brann!

- Fjern aldri dekelet på dette produktet.
- Produktet og tilbehøret må ikke utsettes for regn og vann. Plasser aldri beholdere med væske, for eksempel vaser, nær produktet. Hvis du søler væske på eller i produktet, må du straks koble det fra strømuttaket. Kontakt kundestøtte for å få produktet kontrollert før bruk.
- Ikke plasser produktet og tilbehøret nær åpen flamme eller andre varmekilder, inkludert direkte sollys.
- Ikke stikk inn gjenstander i ventilasjonsåpningene eller andre åpninger på produktet.
- Når strømuttaket eller en apparatkobling brukes som frakoblingsenhet, må frakoblingsenheten hele tiden være klar til bruk.
- Koble produktet fra strømuttaket i tordenvær.
- Når du kobler fra strømledningen, må du alltid trekke i støpslet, aldri i kablet.
- Batterier (installert batteripakke eller batterier) skal ikke utsettes for sterk varme fra sol, ild eller lignende.

Fare for kortslutning eller brann!

- Før du kobler produktet til strømuttaket, må du kontrollere at nettspenningen har samme verdi som det som er oppgitt på baksiden eller undersiden av produktet. Ikke koble produktet til strømuttaket hvis spenningen er forskjellig.

- Utsett aldri fjernkontrollen eller batteriene for regn, vann, sol eller sterk varme.
- Unngå at det legges trykk på støpslene. Løse støpsler kan føre til lysbuedannelse eller brann.
- Sett inn batteriene riktig med polene (+/-) slik de er markert på fjernkontrollen.
- Fare for at batteriet eksploderer hvis det settes inn feil. Erstatt bare med samme eller tilsvarende type.

Fare for skade på person eller produkt!

- Synlig og usynlig laserstråling når enheten er åpen. Unngå eksponering av strålen.
- Ikke berør den optiske platelinsen i plateskuffen.
- Ikke plasser produktet eller andre gjenstander oppå strømledninger eller annet elektrisk utstyr.
- Hvis produktet har vært transportert i temperaturer under 5 °C, må du pakke det ut og vente til det når romtemperatur før du kobler det til strømuttaket.

Fare for overoppheting!

- Dette produktet må ikke installeres i et trangt rom. La det alltid være minst 10 cm på alle sider av produktet for ventilasjon.
- Kontroller at gardiner eller annet ikke dekker ventilasjonsåpningene på produktet.

Fare for smitte!

- Ta ut batteriet hvis det er utbrukt, eller hvis fjernkontrollen ikke skal brukes i en lengre tidsperiode.
- Batterier kan inneholde kjemikalier, og bør behandles som spesialavfall.

Merknad

Eventuelle endringer på denne enheten som ikke er uttrykkelig godkjent av Gibson Innovations, kan frata brukeren autorisasjon til å bruke utstyret.

Samsvar



Dette produktet er i samsvar med kravene for radioforstyrrelser i EU.

Apparatet inneholder denne etiketten:



Ta vare på miljøet

Avhending av det gamle produktet og batteriet



Produktet er utformet og produsert med materialer og deler av svært høy kvalitet som kan resirkuleres og gjenbrukes.



Dette symbolet på et produkt betyr at produktet omfattes av EU-direktiv 2012/19/EU.



Dette symbolet betyr at produktet inneholder batterier som omfattes av EU-direktiv 2013/56/EU og som ikke kan kastes i vanlig husholdningsavfall.

Gjør deg kjent med hvor du kan levere inn elektriske og elektroniske produkter og batterier til gjenvinning i ditt lokalmiljø. Følg de lokale retningslinjene, og kast aldri produktet og batteriene sammen med vanlig husholdningsavfall. Hvis du kaster gamle produkter og batterier på riktig måte, bidrar du

til å forhindre negative konsekvenser for helse og miljø.

Fjerne engangsbatteriene

Hvis du vil fjerne engangsbatteriene, kan du se avsnittet for batteriinstallering.

Miljøinformasjon

All unødvendig emballasje er utelatt. Vi har forsøkt å gjøre emballasjen enkel å dele i tre materialer: papp (eske), polystyrenskum (buffer) og polyetylen (poser, beskyttende skumlag). Systemet består av materialer som kan resirkuleres og gjenbrukes hvis det demonteres av fagfolk. Gjør deg kjent med lokale bestemmelser før du kaster emballasjematerialer, oppbrukte batterier og gammelt utstyr.

 Be responsible
Respect copyrights

Uautorisert kopiering eller kopiering av kopibeskyttet materiale inkludert dataprogrammer, filer, kringkastinger og lydopptak, kan betraktes som en overtredelse av opphavsretten, noe som er en straffbar handling. Dette utstyret bør ikke brukes til slike formål.

 Merknad

- Typeplaten er plassert bak på enheten.

Ta vare på produktet

- Ikke sett inn andre ting enn plater i plateskuffen.
- Ikke sett inn bøyde eller sprukne plater i plateskuffen.
- Ikke la platene ligge i plateskuffen hvis det er lenge til neste gang du skal bruke produktet.
- Bruk bare en mikrofiberklut til rengjøring av produktet.

Merknad om varemerke



"Laget for iPod" og "Laget for iPhone" betyr at et elektronisk tilbehør er spesifikt utformet for å kobles til henholdsvis iPod eller iPhone, og at utvikleren sertifiserer at det innfrir Apple-standardene for ytelse. Apple er ikke ansvarlig for bruken av denne enheten eller hvorvidt enheten samsvarer med sikkerhetsstandarder eller lovbestemte standarder. Vær oppmerksom på at bruken av dette tilbehøret med iPod eller iPhone kan påvirke trådløs ytelse. iPod og iPhone er varemerker tilhørende Apple Inc. og er registrert i USA og andre land.

2 Mikromusikkan- legget ditt

Gratulerer med kjøpet, og velkommen til Philips!
Hvis du vil dra full nytte av støtten som Philips tilbyr; kan du registrere produktet ditt på www.philips.com/welcome.

Innledning

Med denne enheten kan du

- spille av lyd fra plater; USB-enheter; iPod, iPhone og andre eksterne enheter
- høre på radiokanaler

Du kan berike lyden med disse lydeffektene:

- Digital lydkontroll (Digital Sound Control)

Enheten støtter følgende medieformater:









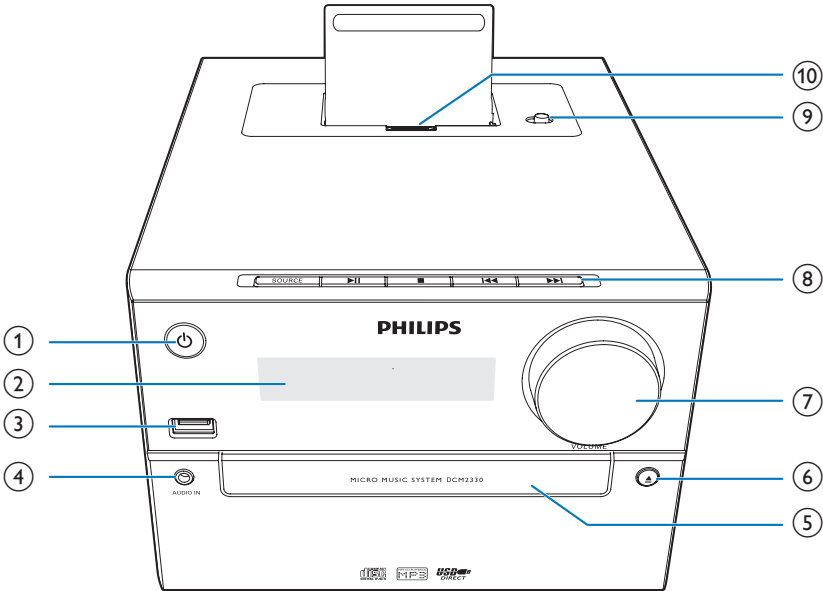

Innholdet i esken

Kontroller og identifiser innholdet i pakken:

- Hovedenhet
- Fjernkontroll (med ett AAA-batteri)
- Høytalerbokser (× 2)
- FM-antenne
- Kort brukerhåndbok
- Sikkerhet og merknad

Oversikt over hovedenheten



- ① 
 - Slå på produktet.
 - Gå til standby-modusen eller standby-modusen med strømsparing.
- ② **Displaypanel**
 - Vis gjeldende status.
- ③ 
 - Koble til USB-lagringsenheter.
- ④ **AUDIO IN**
 - Koble til eksterne lydenheter.
- ⑤ **Plateskuff**
- ⑥ 
 - Åpne eller lukk plateskuffen.
- ⑦ **VOLUME**
 - Juster volumet.
- ⑧ **SOURCE**
 - Velg en kilde: DISC, USB, AUDIO IN, TUNER, eller iPhone/iPod.
-  / 
 - Hopp til forrige/neste spor.
 - Søk i et spor / på en plate.
 - Still inn en radiostasjon.
 - Still klokkeslettet.
- 
 - Start avspillingen eller sett avspillingen på pause.
- 
 - Stopp avspilling.
 - Slett et program.
 - Få tilgang til spillelisten på en iPod/ iPhone som står i dokkingstasjonen.
- ⑨ **Veksle bryter for Lightning- eller 30-pinnens-kontroll**
- ⑩ **Lightning- eller 30-pinnens-kontakt**

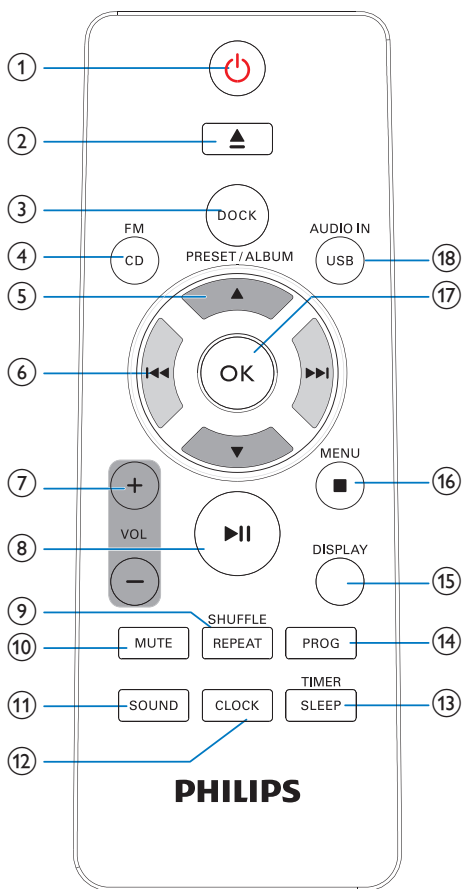

- ①
 - Slå på produktet.
 - Gå til standby-modusen eller standby-modusen med strømsparing.
- ②
 - Ta ut platen.
- ③ **DOCK**
 - Koble til en kompatibel iPod/iPhone for avspilling av musikk.
- ④ **FM/ CD**
 - Velg FM-radio- eller CD-kilde.
- ⑤ **PRESET/ALBUM ▲ / ▼**
 - Hopp til forrige eller neste album.

- Velg en forhåndsinnstilt radiostasjon.
- Naviger gjennom iPod-/iPhone-spillelisten.
- ⑥
 - Hopp til forrige eller neste spor.
 - Trykk og hold nede for å søke i et spor.
 - Still inn en radiostasjon.
- ⑦ **+ VOL -**
 - Økk eller reduser volumnivået.
- ⑧
 - Start, stopp eller gjenoppta avspilling.
- ⑨ **REPEAT/SHUFFLE**
 - Velg en avspillingsmodus.
- ⑩ **MUTE**
 - Slå av eller gjenopprett volumet.
- ⑪ **SOUND**
 - Velg en forhåndsinnstilt lydeffekt.
- ⑫ **CLOCK**
 - Still inn klokken.
- ⑬ **TIMER/SLEEP**
 - Still inn alarm-timer.
 - Still inn sleep timer.
- ⑭ **PROG**
 - Programmer radiostasjoner.
 - Programmer spor som er lagret på en plate eller USB-lagringseenhet.
- ⑮ **DISPLAY**
 - I aktiv modus trykker du for å justere lysstyrken på LCD-skjermen.
- ⑯ **/MENU**
 - Stopp avspilling av musikk.
 - Slett et program.
 - Få tilgang til iPod-/iPhone-spillelisten (kun for iOS-enheter uten berøringsskjerm).
- ⑰ **OK**
 - Bekreft det gjeldende alternativet.
- ⑱ **USB/AUDIO IN**
 - Velg USB- eller AUDIO IN-kilde.

3 Komme i gang

! Forsiktig

- Dersom du ikke følger disse instruksjonene, kan det resultere i farlig strålingseksponering eller annen farlig bruk.

Følg alltid instruksjonene i dette kapittelet i rekkefølge.

Koble til høyttalerne

Merknad

- For å få optimal lyd bruker du kun de medfølgende høyttalerne.
- Koble kun til høyttalere med impedans som er lik eller høyere enn de medfølgende høyttalere. Se avsnittet Spesifikasjoner i denne håndboken.

Sett høyttalerledningene helt inn i kontaktene på høyttaleren på baksiden av produktet.

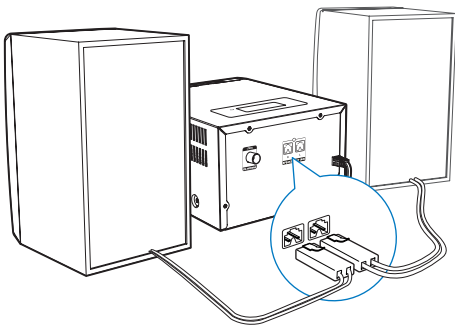

Koble til FM-antennen

* Tips

- Du oppnår optimalt mottak hvis du trekker antennen helt ut og justerer posisjonen.
- Hvis du vil ha bedre mottaksforhold for FM-signaler, kobler du en utendørs FM-antenne til **FM ANTENNA**-kontakten.

Koble den medfølgende FM-antennen til kontakten **FM ANTENNA** på baksiden av produktet.

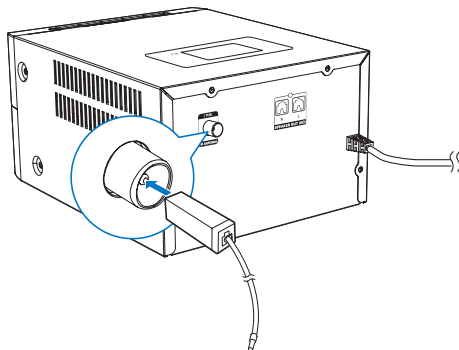

Koble til strømmen

! Forsiktig

- Fare for produktskade. Kontroller at nettspenningen er den samme som spenningen som er angitt på baksiden eller undersiden av enheten.
- Før du kobler til strømledningen må du sørge for at du har koblet til alt.

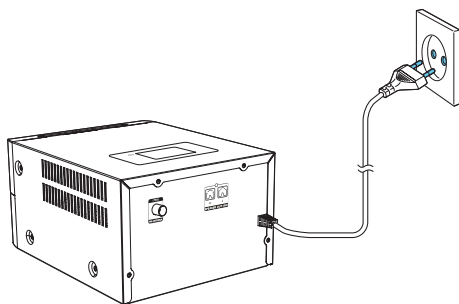

Koble strømkabelen til stikkkontakten.

Klargjør fjernkontrollen

! Forsiktig

- Fare for produktskade. Når fjernkontrollen ikke brukes over lengre perioder, må du ta ut batteriene.

Slik setter du inn batterier i fjernkontrollen:

- 1 Åpne batterirommet.
- 2 Sett inn AAA-batteriet som følger med, med riktig polaritet (+/-) slik det er angitt.
- 3 Lukk batterirommet.

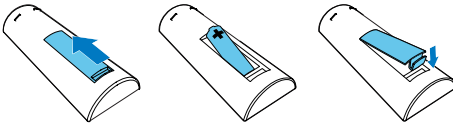

Strøm på

Trykk på ϕ .

↳ DCM2330 bytter til den sist valgte kilden.

Bytte til ventemodus

Trykk på ϕ på nytt for å sette DCM2330 i standby-modus.

↳ Klokken (hvis den er stilt inn) vises på displayet.

- I standby-modus trykker du på ϕ for å bytte mellom aktiv modus og standby-modus.

☰ Merknad

- DCM2330 bytter til standby-modus etter å ha vært inaktiv i 15 minutter.

Bytte til standby-modus med strømsparing

Trykk på og hold nede ϕ i mer enn to sekunder.

↳ Den røde indikatoren for standby-modus med strømsparing slås på.

- I standby-modus med strømsparing trykker du på ϕ for å bytte mellom aktiv modus og standby-modus med strømsparing.

☰ Merknad

- DCM2330 går til standby-modus med strømsparing etter 15 minutter i standbymodus.

Bytte mellom standbymodus og standbymodus med strømsparing:

- Trykk på og hold nede ϕ i mer enn to sekunder.

Stille inn klokken

1 I standby-modus trykker du på og holder nede **CLOCK** i mer enn to sekunder for å aktivere modusen for å stille klokken.
↳ [24H] eller [12H] vises.

2 Trykk på **◀◀** / **▶▶** for å velge **24H** eller **12H** som timeformat, og trykk deretter på **CLOCK**.
↳ Timetallene begynner å blinke.

3 Trykk på **◀◀** / **▶▶** for å stille inn timene, og trykk deretter på **CLOCK**.
↳ Minuttallene begynner å blinke.

4 Trykk på **◀◀** / **▶▶** for å stille inn minuttene, og trykk deretter på **CLOCK**.
↳ Den angitte klokken vises.

☰ Merknad

- For å vise klokkeinformasjon i aktiv modus trykker du på **CLOCK**.
- Hvis du ikke trykker på noen knapp i 90 sekunder under innstillingen, avslutter DCM2330 klokkeinnstillingen uten å lagre.

4 Spille av

Spille av fra plate

- 1 Trykk på **FM/ CD** for å velge CD-kilden.
- 2 Trykk på **▲** for å åpne plateskuffen.
- 3 Sett inn en plate med etikettsiden opp.
- 4 Trykk på **▲** for å lukke plateskuffen.
 - ↳ Avspillingen starter automatisk.
 - ↳ Hvis ikke, trykker du på **◀◀** / **▶▶** for å velge et spor og deretter på **▶▶**.

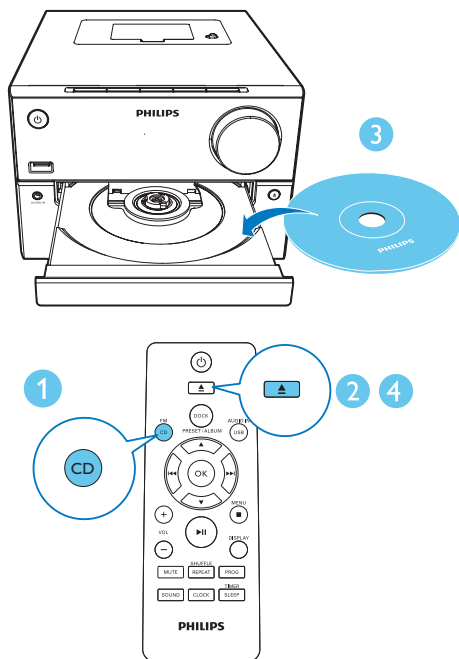

Spill av fra USB

Kontroller at USB-enheten inneholder lydinnhold som kan spilles av for støttede format.

- 1 Sett inn USB-enheten i USB-kontakten.
- 2 Trykk på **USB/AUDIO IN** for å velge USB-kilden.
 - ↳ Avspillingen starter automatisk.
 - ↳ Hvis ikke, trykker du på **PRESET/ALBUM** for å velge en mappe og **◀◀** / **▶▶** for å velge en fil. Trykk på **OK** for å starte avspillingen.

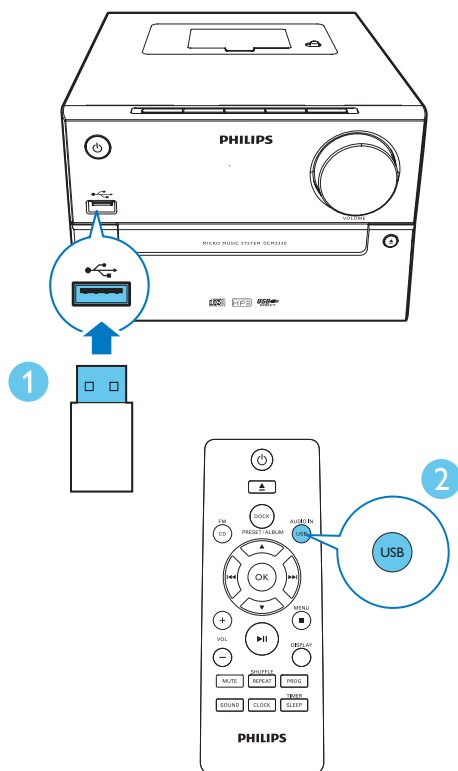

Grunnleggende avspillingsoperasjoner

Du kan styre avspillingen ved å bruke følgende funksjoner:

▶	Start, stopp eller gjenoppta avspilling.
■	Stopp avspilling.
▲ / ▼	Velg et album eller en mappe.
◀◀ / ▶▶	Trykk for å hoppe til forrige eller neste spor. Trykk og hold nede for å søke bakover/forover i et spor.
REPEAT/ SHUFFLE	Slik velger du avspilling i gjentakelsesmodus: [↻] (gjenta én): gjentar det gjeldende sporet. [ALB] (gjenta album): gjentar det gjeldende albumet. [ALL] (gjenta alle): spiller alle sangene gjentatte ganger. [∞] (shuffle): spiller alle sangene i tilfeldig rekkefølge. Trykk gjentatte ganger for å gå tilbake til normal avspilling.
VOL +/-	Skru volumet opp eller ned.
MUTE	Demp eller gjenopprett lyden.
SOUND	Velg en forhåndsinnstilt equalizer.
DISPLAY	Justere lysstyrken på skjermen.

Hoppe over spor

Når du spiller av en CD:

Trykk på ◀◀ / ▶▶ for å velge spor.

Når du spiller av en MP3-plate og USB:

- 1 Trykk på ▲ / ▼ for å velge et album eller en mappe.
- 2 Trykk på ◀◀ / ▶▶ for å velge et spor eller en fil.

Programmere spor

Med denne funksjonen kan du programmere 20 spor i ønsket rekkefølge.

- 1 I stoppmodus trykker du på **PROG** for å aktivere programmodusen.
↳ **[PROG]** (program) og **[01 PR 01]** vises.
- 2 For MP3-spor trykker du på ▲ / ▼ for å velge et album.
- 3 Trykk på ◀◀ / ▶▶ for å velge et spor, og trykk deretter på **PROG** for å bekrefte.
- 4 Gjenta trinn 2 og 3 for å programmere flere spor.
- 5 Trykk på ▶|| for å spille de programmerte sporene.
↳ **[PROG]** (programmere) vises under avspilling.

Slik sletter du programmet:

Trykk på ■ to ganger.

5 Spill av iPod/iPhone

Du kan spille av lyd fra iPod/iPhone gjennom denne enheten.

Kompatibel iPod/iPhone

Med de integrerte doble dokkingstasjonene støtter **DCM2330** de følgende modellene av iPod og iPhone:

Laget for (Lightning-kontakt):

- iPhone 5S
- iPhone 5C
- iPod nano (sjuende generasjon)
- iPod touch (femte generasjon)

Også laget for (30-pinner-kontakt):

- iPhone 4S
- iPhone 4
- iPhone 3GS
- iPhone 3G
- iPhone
- iPod nano (andre/tredje/fjerde/femte/sjette generasjon)
- iPod classic
- iPod touch (første/andre/tredje/fjerde generasjon)

Laste inn iPod/iPhone

- 1 Løft opp dokkingstasjonsdekelet.
- 2 Skyv → -bryteren mot høyre.
↳ Dokkingstasjonen dreies og den alternative kontakten er tilgjengelig.

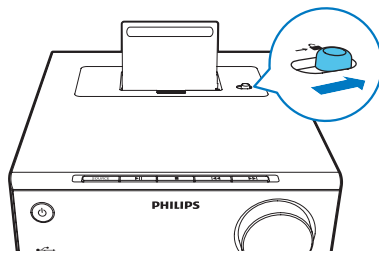

- 3 Velg ønsket kontakt, og trykk den ned til du hører et klikk.

↳ → -bryteren skyves mot venstre.

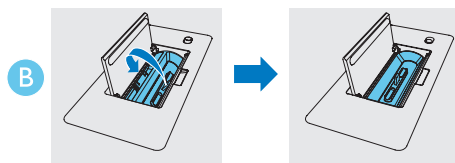
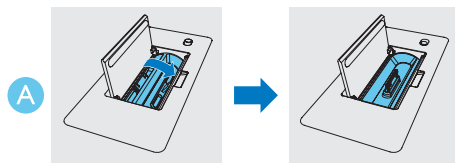

- 4 Dokk iPod/iPhone.

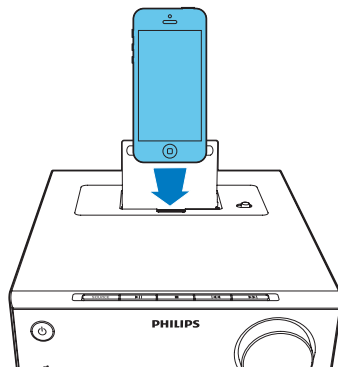

Høre på iPod/iPhone

Merknad

- Kontroller at iPod/iPhone har blitt last inn sikkert.

- 1 Trykk på **DOCK** for å velge dokkingkilden.
- 2 Spille av lyd på iPod/iPhone.

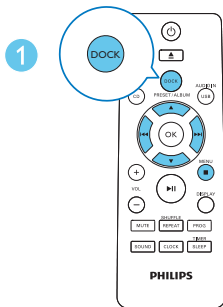
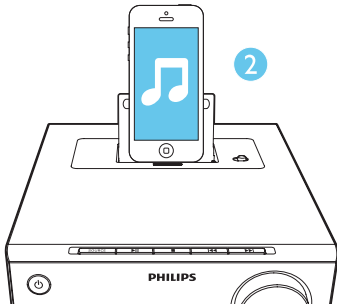

- Trykk på ►|| for å sette avspillingen på pause / fortsette avspillingen.
- Trykk på ◀◀ / ▶▶ for å hoppe til et spor.
- Trykk på og hold nede ◀◀ / ▶▶ for å søke under avspilling, og slipp for å gjenopprette normal avspilling.
- For å navigere i menyen: trykk på **MENU/■** og trykk på ▲ / ▼ / ◀◀ / ▶▶ for å velge, og trykk deretter på **OK** for å bekrefte.

Merknad

- **MENU/■/▲/▼** fungerer kun for ikke-berøringsskjerm på IOS-enheter.

Lade iPoden/iPhonen

Når produktet er koblet til strøm, begynner iPod/iPhone i dokkingstasjonen å lade automatisk.

Ta av iPod/iPhone

- Ta iPod/iPhone av dokkingstasjonen.

6 Høre på FM-radio

Stille inn FM-radiostasjoner

Merknad

- Kontroller at FM-antennen som følger med, er riktig koblet til og trukket helt ut.

- 1 Trykk på **FM/ CD** gjentatte ganger for å velge FM-radiokilden.
- 2 Trykk på og hold nede **◀◀/ ▶▶** til frekvensen begynner å endre seg.
↳ FM-tuneren stiller automatisk inn en stasjon med sterkt mottak.
- 3 Gjenta trinn 2–3 for å stille inn flere stasjoner.

Slik stiller du inn en stasjon med svakt signal:
Trykk på **◀◀/ ▶▶** gjentatte ganger til du finner optimalt signal.

Programmere radiostasjoner automatisk

Merknad

- Du kan programmere maks. 20 forhåndsinnstilte radiostasjoner.

- 1 I FM-tunermodus holder du nede **PROG** i tre sekunder for å aktivere automatisk programmering.
↳ **[AUTO]** (auto) vises.
↳ Produktet lagrer alle tilgjengelige FM-radiostasjoner automatisk og sender deretter den første forhåndsinnstilte radiostasjonen.

Programmere radiostasjoner manuelt

Merknad

- Du kan programmere maks. 20 forhåndsinnstilte radiostasjoner.

- 1 Still inn en radiostasjon.
- 2 Trykk på **PROG** for å aktivere programmeringsmodus.
- 3 Trykk på **▲/ ▼** for å velge et tall fra 1 til 20 for denne radiostasjonen, og trykk deretter på **PROG** for å bekrefte.
↳ Det forhåndsinnstilte tallet og frekvensen til den forhåndsinnstilte radiostasjonen vises.
- 4 Gjenta trinn 1–3 for å programmere flere stasjoner.

Merknad

- Du kan overskrive en programmert stasjon ved å lagre en annen stasjon på samme sted.

Gå til en forhåndsinnstilt radiostasjon

- 1 Trykk på **▲/ ▼** for å velge et forhåndsinnstilt nummer.

7 Justere lyden

Følgende funksjoner gjelder for alle støttede medier:

Velge en forhåndsinnstilt lydeffekt

- Trykk på **SOUND** gjentatte ganger for å velge en forhåndsinnstilt lydeffekt.
 - **DSC1:** Powerful (Kraftig)
 - **DSC2:** Balanced (Balansert)
 - **DSC3:** Warm (Varm)
 - **DSC4:** Bright (Sterk)
 - **DSC5:** Clear (Klar)

Justere volumnivået

- På fjernkontrollen trykker du på gjentatte ganger på **VOL +/-**.
- På hovedenheten trykker du på gjentatte ganger på **VOL+/VOL-**.

Slå av lyden

- Trykk på **MUTE** for å dempe eller gjenopprette lyden.

8 Andre funksjoner

Stille inn alarm-timer

DCM2330 kan brukes som alarmklokke. Du kan velge platen, iPod-/iPhone-biblioteket, FM-radiostasjonen eller MP3-filer som er lagret på en USB-lagringseenhet, som alarmkilde.

Merknad

- Kontroller at du har stilt inn klokken riktig.
- Hvis den valgte alarmkilden er utilgjengelig, går produktet automatisk til FM-modus.

- 1 I normal standby-modus trykker du på og holder nede **SLEEP/TIMER** i to sekunder.
↳ **[SET TIMER]** vises.
- 2 Trykk på **◀◀ / ▶▶** for å velge en alarmkilde (DISC, USB, IPHONE eller TUNER), og trykk deretter på **SLEEP/TIMER** for å bekrefte.
↳ Timesifrene blinker.
- 3 Trykk på **◀◀ / ▶▶** gjentatte ganger for å stille timene, og trykk deretter på **SLEEP/TIMER** for å bekrefte.
↳ Minuttsifrene blinker.
- 4 Trykk på **◀◀ / ▶▶** for å stille minuttene, og trykk deretter på **SLEEP/TIMER** for å bekrefte.
↳ **VOL XX** blinker (XX indikerer volumnivået til alarmen).
- 5 Trykk på **◀◀ / ▶▶** for å stille inn alarmvolumet, og trykk deretter på **SLEEP/TIMER** for å bekrefte.

Slå av en alarm

Hvis en alarm ringer, trykker du på **⊖** eller bytter til en annen modus for å slå den av.

Merknad

- Hvis du ikke slår av alarmen, fortsetter den å ringe i 30 minutter, og deretter går produktet automatisk til normal standby-modus.

Aktivere/deaktivere alarm-timeren.

Trykk på **SLEEP/TIMER** gjentatte ganger i standby-modus for å aktivere eller deaktivere timeren.

↳ Hvis timeren er aktivert, vises **⌚**.

Angi sleep timer

Når produktet er slått på, trykker du på **SLEEP/TIMER** gjentatte ganger for å velge en tidsperiode (i minutter).

↳ Når sleep timer er aktivert, vises **zZ**.

↳ Du deaktiverer sleep timer ved å trykke på **SLEEP/TIMER** på nytt til **SLP OFF** vises.

Lytte til eksterne lydenheter

Du kan lytte til en ekstern lydenhet som for eksempel en MP3-spiller, via produktet.

- 1 Koble til en lydinningskabel med en 3,5 mm kontakt på begge ender mellom
 - kontakten **AUDIO IN** på bakpanelet på dette produktet, og
 - hodetelefonkontakten på den eksterne enheten.
- 2 Trykk på **USB/AUDIO IN** gjentatte ganger for å velge AUDIO IN-kilden.
- 3 Spill av lyd på den eksterne enheten (se tilhørende brukerhåndbok).

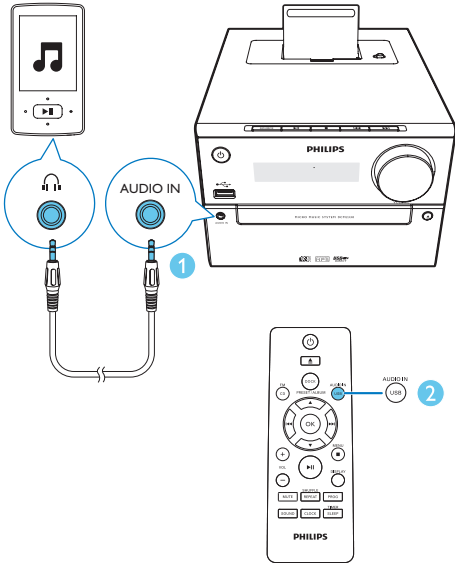

9 Produktinformasjon

Merknad

- Produktinformasjon kan endres uten varsel.

Spesifikasjoner

Forsterker

Maksimal utgangseffekt	30 W
Frekvenssvar	60 Hz – 16 kHz, +3 dB
Signal-til-støy-forhold	> 70 dB
Aux-inngang	800 mV RMS

Høytalere

Høytalerimpedans	4 ohm
Høytalerdriver	Fullforsterker 4"
Følsomhet	> 83 dB/m/W

Tuner (FM)

Innstillingsområde	87,5–108 MHz
Innstillingsnett	50 KHz
Følsomhet	
– Mono, 26 dB signal-til-støy-forhold	< 22 dBu
– Stereo, 46 dB signal-til-støy-forhold	< 45 dBu
Valgbarhet for søk	< 30 dBu
Total harmonisk forvrengning	< 3 %
Signal-til-støy-forhold	> 45 dB

USB

USB Direct-versjon	2.0 full hastighet
USB 5 V strøm	≤ 500 mA

Plate

Lasertype	Halvleder
Platediameter	12 cm / 8 cm
Plater som støttes	CD-DA, CD-R, CD-RW, MP3-CD
Audio DAC	24 biter / 44,1 kHz
Total harmonisk forvrengning	< 1 % (1 kHz)
Frekvenssvar	60 Hz – 16 kHz, ±3 dB
S/N-forhold	> 70 dBA

Generell informasjon

Vekselstrøm	100–240 V~, 50/60 Hz
Effektforbruk i driftsmodus	22 W
Strømförbruk i Eco-standby	< 0,5 W
Mål	
- Hovedenhet (B × H × D)	180 × 121 × 247 mm
-Høytalerkabinett (B × H × D)	156 × 253,5 × 128 mm
Vekt	
- Hovedenhet	1,6 kg
-Høytalerboks	1,16 kg × 2

Informasjon om USB-spillbarhet

Kompatible USB-enheter:

- USB-flash-minne (USB 2.0 eller USB 1.1)
- USB-flash-spillere (USB 2.0 eller USB 1.1)
- minnekort (krever kortleser for å fungere med denne enheten)

Støttede formater:

- USB- eller minnefilformat FAT12, FAT16, FAT32 (sektorstørrelse: 512 byte)
- MP3-bithastighet (datahastighet): 32–320 kbps og variabel bithastighet
- WMA v9 eller eldre
- Mappe som inneholder maks. 8 nivåer
- Antall album/mapper: maks. 99
- Antall spor/titler: maks. 999
- ID3-tag v. 2.0 eller senere
- Filnavn i Unicode UTF8 (maks. lengde: 64 byte)

Ikke-støttede formater:

- Tomme album: Et tomt album er et album som ikke inneholder MP3- / WMA-filer, og vises ikke på skjermen.
- Det hoppes over filformater som ikke støttes. For eksempel blir Word-dokumenter (.doc) eller MP3-filer med filnavnet .dlf ignorert og ikke spilt av.
- AAC-, WAV-, PCM-lydfiler
- DRM-beskyttede WMA-filer (.wav, .m4a, .m4p, .mp4, .aac)
- WMA-filer i format uten datatap (lossless)

MP3-plateformater som støttes

- ISO9660, Joliet
- Maks. antall titler: 512 (avhengig av lengden på filnavnet)
- Maks. antall album: 255
- Samplingsfrekvenser som støttes: 32 kHz, 44,1 kHz, 48 kHz
- Bithastigheter som støttes: 32~320 (kbps), variable bithastigheter

10 Feilsøking



Advarsel

- Fjern aldri dekselet på dette apparatet.

Du må aldri forsøke å reparere systemet selv hvis du fortsatt vil beholde garantien. Hvis det oppstår problemer når du bruker dette apparatet, bør du kontrollere de følgende punktene før du ber om service. Hvis problemet ikke blir løst, bør du gå til Philips' webområde (www.philips.com/welcome). Når du kontakter Philips, må du sørge for at apparatet er i nærheten, og at modellnummeret og serienummeret er tilgjengelig.

Ikke strøm

- Kontroller at strømkontakten til enheten er ordentlig tilkoblet.
- Kontroller at strømuttaket har strøm.
- Som en strømsparingsfunksjon slår systemet seg av automatisk 15 minutter etter at avspillingen tar slutt og ingen kontroller har blitt brukt.

Ikke lyd eller dårlig lyd.

- Juster volumet.
- Koble fra hodetelefonene.
- Kontroller at høyttalerne er koblet til riktig.

Enheten svarer ikke

- Ta ut støpselet og sett det inn igjen, og slå deretter på enheten på nytt.
- Som en strømsparingsfunksjon slår systemet seg av automatisk 15 minutter etter at avspillingen tar slutt og ingen kontroller har blitt brukt.

Fjernkontrollen virker ikke

- Før du trykker på en funksjonsknapp, må du velge den riktige kilden med fjernkontrollen i stedet for hovedenheten.
- Reduser avstanden mellom fjernkontrollen og enheten.
- Sett inn batteriene med polene riktig (tegnene +/-) som vist.

- Bytt ut batteriet.
- Rett fjernkontrollen direkte mot sensoren foran på enheten.

Ingen plate funnet

- Sett inn en plate.
- Kontroller om platen er lagt inn opp ned.
- Vent et øyeblikk til fukt kondensen på linsen er borte.
- Sett inn en ny plate, eller rengjør platen.
- Bruk en fullført CD eller en riktig formatert plate.

Noen filer i USB-enheten kan ikke vises

- Antallet mapper eller filer på USB-enheten har overskredet en bestemt grense. Dette er ikke en feil ved utstyret.
- Formatene på disse filene støttes ikke.

USB-enheten støttes ikke

- USB-enheten er ikke kompatibel med enheten. Prøv en annen.

Radiosignalet er svakt

- Øk avstanden mellom enheten og TVen eller videospilleren.
- Forleng FM-antennen helt.
- Koble til en utendørs FM-antenne i stedet.

Timeren fungerer ikke

- Still klokken riktig.
- Slå på timeren.

Innstillingen for klokken/timeren er slettet

- Strømtilførselen har blitt forstyrret, eller strømledningen har blitt koblet fra.
- Nullstill klokken/timeren.



2015 © Gibson Innovations Limited. All rights reserved.
This product has been manufactured by, and is sold under the responsibility of Gibson Innovations Ltd., and Gibson Innovations Ltd. is the warrantor in relation to this product.
Philips and the Philips Shield Emblem are registered trademarks of Koninklijke Philips N.V. and are used under license from Koninklijke Philips N.V.

DCM2330_12_UM_V3.0

