

**PHILIPS**

Сымсыз үндеткіш

S6305



# Пайдаланушы нұсқаулығы

Мына бетте өніміңізді тіркеңіз және қолдау алыңыз:  
[www.philips.com/support](http://www.philips.com/support)

# Мазмұны

---

<b>1 Маңызды</b>	<b>2</b>
Қауіпсіздік	2

---

<b>2 Сымсыз үндеткішіңіз</b>	<b>3</b>
Кіріспе	3
Қорапта не бар	3
Үндеткішке шолу	3

---

<b>3 Жұмысты бастау</b>	<b>4</b>
Кірістірілген батареяны зарядтау	4
Қосу/өшіру	4

---

<b>4 Bluetooth құрылғыларынан ойнату</b>	<b>5</b>
Bluetooth құрылғыларынан ойнату	5
Ойнатуды басқару	5
Телефон қоңырауын басқару	5
Сtereo режиміне арналған жұптастыру	6

---

<b>5 Басқа мүмкіндіктер</b>	<b>6</b>
Сыртқы аудио құрылғыдан ойнату	6
Сыртқы аудио құрылғыны зарядтау	6
Бірнеше түсті ЖШД шамы	7

---

<b>6 Өнім туралы ақпарат</b>	<b>7</b>
------------------------------	----------

---

<b>7 Ақаулықтарды жою</b>	<b>8</b>
Жалпы	8
Bluetooth	8

---

<b>8 Ескерту</b>	<b>9</b>
Талаптарға сәйкестік	9
Қоршаған ортаны күту	9
FCC мәлімдемесі	10
Сауда белгісі туралы ескерту	10

# 1 Маңызды

## Қауіпсіздік

### Қауіпсіздік туралы маңызды нұсқаулар

- Қуат көзінің кернеуі құрылғының артқы немесе төменгі жағындағы кернеуге сәйкес екенін тексеріңіз.
- Үндеткішке тамшылардың немесе шашырандылардың әсерін тигізбеу керек.
- Үндеткішке ешбір қауіп көзін (мысалы, сұйықтық толтырылған заттарды, жанып тұрған майшамдарды) қоймаңыз.
- Желдету үшін үндеткіш айналасында жеткілікті бос кеңістік бар екенін тексеріңіз.
- Үндеткішті температурасы 0° және 45° арасындағы қоршаған ортада қауіпсіз пайдаланыңыз.
- Тек өндіруші көрсеткен тіркемелерді және аксессуарларды пайдаланыңыз.

### Батареяға қатысты қауіпсіздік шаралары

- Батарея дұрыс емес ауыстырылса, жарылыс қаупі бар. Тек бірдей немесе баламалы түрмен ауыстырыңыз.
- Батареяға (орнатылған батареялар жинағы немесе батарея) күн шуағы, от немесе сол сияқты артық жылудың әсерін тигізбеу керек.
- Батарея өте жоғары немесе төмен температураларда пайдалану, сақтау немесе тасымалдау әрі жоғары альтитудадағы төмен ауа қысымы қауіпсіздік қатерлерін төндіруі мүмкін.
- Батареяны дұрыс емес түрге ауыстырмаңыз, бұл қорғауды жоюы мүмкін (мысалы, кейбір литий батарея түрлері).

- Батареяны отқа немесе ыстық духовкаға лақтыру, батареяны механикалық жолмен жаншу немесе кесу жарылысқа әкелуі мүмкін.
- Батареяны өте жоғары температуралы ортада, я болмаса ауа қысымы өте төмен ортада қалдыру жарылысқа, я болмаса тұтанғыш сұйықтықтың немесе газдың жылыстауына әкелуі мүмкін.



### Ескерту

- Бұл үндеткіштің корпусын ешқашан ашпаңыз.
- Бұл үндеткіштің ешбір бөлігін ешқашан майламаңыз.
- Бұл үндеткішті тегіс, қатты және тұрақты бетке қойыңыз.
- Бұл үндеткішті басқа электр жабдыққа ешқашан қоймаңыз.
- Бұл үндеткішті тек іште пайдаланыңыз. Бұл үндеткішті судан, ылғалдан және сұйықтық толтырылған заттардан аулақ ұстаңыз.
- Бұл үндеткішті тік күн жарығынан, ашық оттан немесе жылудан аулақ ұстаңыз.
- Батарея дұрыс емес түрге ауыстырылса, жарылыс қаупі бар.

## 2 Сымсыз үндеткішіңіз

Сатып алуыңызбен құттықтаймыз және Philips компаниясына қош келдіңіз! Philips ұсынатын қолдаудың толық артықшылығын пайдалану үшін өнімді [www.philips.com/welcome](http://www.philips.com/welcome).

### Кіріспе

Бұл үндеткіш арқылы Bluetooth функциясын қолдайтын құрылғылардан немесе басқа аудио құрылғылардан 3,5 мм аудио кіріс кабелі арқылы аудионы тыңдауға болады.

### Қорапта не бар

Орауыштың құрамын тексеріңіз және анықтаңыз:

- Үндеткіш
- USB кабелі
- Аудио кабель
- Қысқаша бастау нұсқаулығы
- Қауіпсіздік парағы
- Дүниежүзілік кепілдік

### Үндеткішке шолу

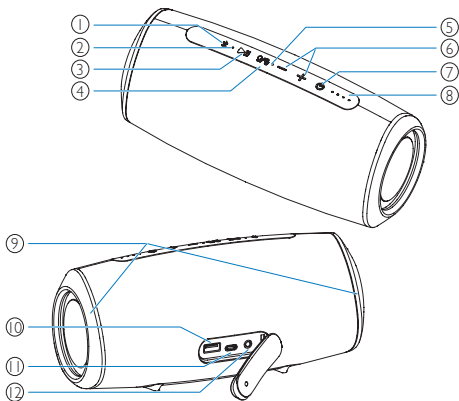

- 1 ✖
  - Bluetooth жұптастыру режиміне кіріңіз.
  - Bluetooth жұптастыру ақпаратын тазалаңыз.
  - Bluetooth қосылымы арқылы кіріс қоңырауға жауап беріңіз.

### 2 ЖШД индикаторы

### 3 ►||

- Bluetooth режимінде ойнатуды кідірту немесе жалғастыру үшін басыңыз.
- Bluetooth режимінде келесі тректі ойнату үшін екі рет басыңыз.

### 4 🎧/🎧

- Бірнеше түсті ЖШД шамын қосу немесе өшіру үшін басыңыз.
- Stereo жұптастыру режиміне кіру үшін басып, ұстап тұрыңыз.

### 5 Микрофон

### 6 - / +

- Дыбыс деңгейін реттеңіз.

### 7 🔊

- Үндеткішті қосыңыз немесе өшіріңіз.
- Батарея зарядының деңгейін тексеріңіз.
- Bluetooth күйін көрсетіңіз.

### 8 Батарея заряды деңгейінің индикаторлары

- Зарядтаудың орындалу барысын көрсетіңіз.
- Батарея зарядының деңгейін көрсетіңіз.

### 9 Бірнеше түсті ЖШД шамы

### 10 ↻

- Сыртқы аудио құрылғыны зарядтаңыз.

### 11 ⚡

- Кірістірілген батареяны зарядтаңыз.

### 12 🔌

- Сыртқы аудио құрылғыны қосыңыз.

# 3 Жұмысты бастау

Осы тараудағы нұсқауларды әрқашан ретпен орындаңыз.

## Кірістірілген батареяны зарядтау

Үндеткішке кірістірілген қайта зарядталатын батарея қуат береді.

### Ескертпе

- Пайдалану алдында кірістірілген батареяны толығымен зарядтаңыз.
- Үндеткіш қосулы және батарея заряды төмен кезде, батарея заряды деңгейінің ЖШД индикаторы жасыл түспен жыпылықтайды.

Қамтамасыз етілген USB кабелін пайдалана отырып үндеткіштегі USB-C ұяшығын розеткаға (5 В = 3 А) қосыңыз.

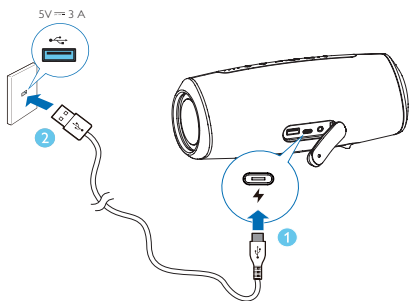

- ↳ Үндеткіш зарядталып жатқанда, батарея заряды деңгейінің ЖШД индикаторы біртіндеп жанады.
- ↳ Үндеткіш толық зарядталса, батарея заряды деңгейінің ЖШД индикаторы жанады.

### ! Сақтық ескерту

- Үндеткіштің зақымдалу қаупі бар! Қуат көзінің кернеуі құрылғының артқы немесе төменгі жағында басылған кернеуге сәйкес екенін тексеріңіз.
- Ток соғу қаупі бар! USB кабелін розеткадан ажыратқанда, әрқашан ашаны тартыңыз. Кабельді ешқашан тартпаңыз.
- Тек өндіруші көрсеткен немесе осы үндеткішпен бірге сатылған USB кабелін пайдаланыңыз.

## Қосу/өшіру

Үндеткішті қосу үшін  түймесін басыңыз.

- ↳ Сіз ұсыныс дыбысын естисіз.
- ↳ AUX ұяшығына сыртқы аудио құрылғы қосылмаған болса, ол Bluetooth жұптастыру режиміне автоматты түрде кіреді және ЖШД индикаторы көк түспен жыпылықтайды.

Үндеткішті өшіру үшін  түймесін қайтадан басыңыз.

### Ескертпе

- Bluetooth немесе AUX IN арқылы аудио сигнал 15 минут болмаса, үндеткіш автоматты түрде өшеді.

# 4 Bluetooth құрылғыларынан ойнату

## Bluetooth құрылғыларынан ойнату

Бұл үндеткіш арқылы Bluetooth құрылғысынан аудионы тыңдауға болады.



### Ескертпе

- Құрылғыңызда Bluetooth функциясы қосулы екенін тексеріңіз.
- Үндеткіш пен Bluetooth құрылғыңыз арасында 20 метр (66 фут) максималды қашықтығын сақтаңыз.
- Кедергілерді тудыруы мүмкін кез келген басқа электрондық құрылғыдан аулақ ұстаңыз.

- 1 Үндеткішті қосу үшін  түймесін басыңыз, ол Bluetooth жұптастыру режиміне автоматты түрде кіреді. Сондай-ақ Bluetooth жұптастыру режиміне кіру үшін  түймесін басып, 2 секунд бойы ұстап тұруға болады.
- 2 Жұптастыру үшін Bluetooth функциясын қосыңыз және Bluetooth құрылғылары тізімінде «**Philips S6305**» құрылғысын таңдаңыз.
  - ↳ Хабарда Bluetooth қосылымына рұқсат сұралса, мұны растаңыз.
  - ↳ Құпиясөз талап етілсе, 0000 санын енгізіңіз де, растаңыз.
- 3 Музыканы ағындатуды бастау үшін Bluetooth құрылғыңызда аудионы ойнатыңыз.

ЖШД индикаторы	Сипаттама
Көк түспен тез жыпылықтайды	Жұптастыруға дайын
Көк түспен баяу жыпылықтайды	Соңғы қосылған құрылғыға қайта қосылуда
Тұрақты көк түс	Қосылған

### Ескертпе

- Құрылғыны ажырату үшін  түймесін басып, ЖШД индикаторы көк түспен тез жыпылықтағанша 2 секунд бойы ұстап тұрыңыз.
- Үндеткішті қоссаңыз, ол әрқашан соңғы сәтті қосылған құрылғыға қайта қосылуға автоматты түрде әрекеттенеді.
- Жұптастыру ақпаратын тазалау үшін  түймесін басып, ЖШД индикаторы 3 рет циан түсімен баяу жыпылықтағанша 8 секунд бойы ұстап тұрыңыз.

## Ойнатуды басқару

Музыканы ойнату кезінде,

 Ойнатуды кідірту немесе жалғастыру үшін басыңыз

 Келесі тректі ойнату үшін екі рет басыңыз

 Дыбыс деңгейін реттеу

## Телефон қоңырауын басқару

 Қоңырауға жауап беру немесе оны аяқтау үшін басыңыз

 Қоңырауды қабылдамау үшін басып, ұстап тұрыңыз

 Дыбыс деңгейін реттеу

## Сtereo режиміне арналған жұптастыру

Сtereo дыбыс болуы үшін екі бірдей сымсыз үндеткішті (Philips S6305) бір бірімен жұптастыруға болады.



### Ескертпе

- Кез келген үндеткішті негізгі үндеткіш ретінде пайдалануға болады.
- Bluetooth құрылғысына қосылған үндеткішті тек негізгі үндеткіш ретінде пайдалануға болады.
- Stereo жұптастыру алдында екінші үндеткіш Bluetooth жұптастыру режимінде екенін тексеріңіз.
- Үндеткіш пен Bluetooth құрылғыңыз арасында 20 метр (66 фут) максималды қашықтығын сақтаңыз.
- Stereo режимінде екінші үндеткіштегі түйме әрекеті дәл негізгі үндеткіштегідей болады.

- 1 Үндеткіштердің екеуінің де қуатын қосу үшін түймесін басыңыз, олар Bluetooth жұптастыру режиміне автоматты түрде кіреді. Bluetooth құрылғыңызға қосылған үндеткіш негізгі үндеткіш ретінде пайдаланылады.
- 2 Негізгі үндеткіште stereo жұптастыру режиміне кіру үшін түймесін басып, ЖШД индикатор көк және жасыл түстермен кезекпен жыпылықтай бастағанша ұстап тұрыңыз.
  - ↳ Сәтті қосылғанда, сигналдық дыбысты естисіз.
  - ↳ Негізгі үндеткіште ЖШД индикаторы көк және жасыл түстермен кезекпен жанады.
  - ↳ Екінші үндеткіште ЖШД индикаторы көк түспен жанады.
- 3 Үндеткіштердің біреуінде түймесін басыңыз. Үндеткіштердің екеуі де арқылы музыка ойнатылады.

Сtereo режимнен шығу үшін үндеткіштердің біреуінде түймесін басып, ұстап тұрыңыз.

## 5 Басқа мүмкіндіктер

### Сыртқы аудио құрылғыдан ойнату

Бұл үндеткіш арқылы сіз MP3 ойнатқышы сияқты сыртқы аудио құрылғыдан музыканы ойната аласыз.

- 1 Аудио кабельді үндеткіштегі ұяшығына және сыртқы аудио құрылғыдағы құлаққап ұяшығына қосыңыз.
  - ↳ Үндеткіш AUX IN режиміне автоматты түрде ауысады.
  - ↳ ЖШД индикаторы жасыл түспен жанады.
- 2 Қосылған сыртқы аудио құрылғы арқылы ойнатуды және дыбыс деңгейін басқарыңыз.

### Сыртқы аудио құрылғыны зарядтау

Сыртқы аудио құрылғыны (мысалы, смартфон немесе MP3 ойнатқышы) үндеткіштің артқы жағындағы порты арқылы зарядтаңыз.



### Ескертпе

- USB арқылы зарядтау шығыс тогы — 5 В == 2 А.
- Сәйкес құрылғының түпнұсқалық деректер кабелін пайдаланыңыз.
- Барлық USB құрылғылары зарядталатынына кепілдік берілмейді.

## Бірнеше түсті ЖШД шамы

Үндеткіш екі жағында бірнеше түсті ЖШД шамымен жабдықталған. Музыканы ойнату кезінде бірнеше түсті ЖШД шамының түсі мен жарықтығы аудио сигналға байланысты өзгеріп отыруы мүмкін.

Бірнеше түсті ЖШД қосу немесе өшіру үшін  түймесін басыңыз.

# 6 Өнім туралы ақпарат



### Ескертпе

- Өнім туралы ақпарат алдын ала ескертусіз өзгеруі мүмкін.

## Жалпы ақпарат

Қуат көзі:	5 В = 3 А
Кірістірілген литий батарея	7,4 В, 4400 мАсағ
USB порты	5 В = 2 А
Өлшемдері (Е x Б x Д)	230 x 100 x 100 мм
Салмағы (негізгі блок)	1 кг

## Зорайтқыш

Шығыс қуат	10 Вт x 2
Жиілікке қатысты сипаттама	100 Гц - 20 кГц
Сигнал мен бұрмаланудың арақатынасы	> 70 дБ

## Үндеткіштер

Кедергі	4
Максималды кіріс қуат	10 Вт
Өлшемі	2,25 дюйм

## Bluetooth

Bluetooth нұсқасы	5.0
Жиіліктер ауқымы	2402 - 2480 МГц
Максималды тасымалдау қуаты	5 дБм
Үйлесімді Bluetooth профильдері	A2DP, AVRCP
Bluetooth ауқымы	шамамен 20 м



# 7 Ақаулықтарды жою



## Ескерту

- Бұл үндеткіштің корпусын ешқашан аспаңыз.

Кепілдікті жарамды сақтау үшін үндеткішті өзіңіз жөндеуге ешқашан әрекеттенбеңіз. Осы үндеткішті пайдалану кезінде мәселелер кездессе, қызмет көрсетуді сұрау алдында келесі тұстарды тексеріңіз. Мәселе шешілмесе, Philips веб-сайтына ([www.philips.com/welcome](http://www.philips.com/welcome)) өтіңіз. Philips компаниясына хабарласқанда, үндеткіш маңайда екеніне әрі үлгі нөмірі мен сериялық нөмір қолжетімді екеніне көз жеткізіңіз.

## Жалпы

### Қуат жоқ

- Үндеткіш толығымен зарядтаулы екенін тексеріңіз.
- Үндеткіштің USB ұяшығы тиісті түрде қосулы екенін тексеріңіз.
- Қуатты үнемдеу мүмкіндігі ретінде, 15 минут бойы аудио сигнал алынбаса немесе аудио құрылғы қосылмаса, үндеткіш автоматты түрде өшеді.

### Дыбыс жоқ

- Осы үндеткіште дыбыс деңгейін реттеңіз.
- Қосылған құрылғыда дыбыс деңгейін реттеңіз.
- AUDIO IN режимінде Bluetooth арқылы музыканы ойнату тоқтатылғанын тексеріңіз.
- Bluetooth құрылғыңыз жұмыс ауқымында екенін тексеріңіз.

### Үндеткіштен жауап жоқ

- Үндеткішті қайта іске қосыңыз.

## Bluetooth

### Bluetooth қолдайтын құрылғыға қосылудан кейін аудионың сапасы нашар

- Bluetooth қабылдау нашар. Құрылғыны осы құрылғыға жақындатыңыз немесе олардың арасындағы кез келген кедергіні алып тастаңыз.

### Bluetooth құрылғыңызда жұптастыру үшін [Philips S6305] құрылғысы табылмады

- Bluetooth жұптастыру режиміне кіру үшін  түймесін басып, 2 секунд бойы ұстап тұрыңыз, содан кейін әрекетті қайталаңыз.

### Bluetooth құрылғыңызға қосылу мүмкін емес

- Құрылғыңыздың Bluetooth функциясы қосылмаған. Функцияны қосу жолын құрылғының пайдаланушы нұсқаулығында қараңыз.
- Бұл үндеткіш жұптастыру режимінде емес.
- Бұл үндеткіш басқа Bluetooth қолдайтын құрылғыға қосылып қойылған. Ажыратып, әрекетті қайталаңыз.

# 8 Ескерту

**TP Vision Europe B.V.** ашық түрде мақұлдамаған осы құрылғыға енгізілген кез келген өзгертулер пайдаланушының өнімді пайдалану құқығын жоюы мүмкін.

## Талаптарға сәйкестік



Сымен, **TP Vision Europe B.V.** компаниясы бұл өнім 2014/53/EU директивасының негізгі талаптарына және басқа қатысты шарттарына сай екенін жариялайды. Сәйкестік туралы декларацияны [www.philips.com/support](http://www.philips.com/support) бетінде табуға болады.

## Қоршаған ортаны күту

**Ескі өнімді және батареяны қоқысқа лақтыру**



Өніміңіз қайта өңдеуге және қайта пайдалануға болатын жоғары сапалы материалдар мен құрамдастарды пайдаланып өндірілген.



Өнімдегі бұл таңба өнімді 2012/19/EU еуропалық директивасы қамтитынын білдіреді.



Бұл таңба өнім 2013/56/EU еуропалық директивасы қамтитын, қалыпты тұрмыстық қоқыспен бірге қоқысқа лақтыруға болмайтын батареяларды қамтитынын білдіреді.

Жергілікті электр және электрондық өнімдер мен батареяларды бөлек жинау жүйесі туралы ақпарат алыңыз. Жергілікті ережелерді сақтаңыз және өнім мен батареяларды ешқашан қалыпты тұрмыстық қоқыспен бірге қоқысқа лақтырмаңыз. Ескі өнімдер мен батареяларды қоқысқа дұрыс лақтыру қоршаған ортаға және адамдардың денсаулығына теріс салдарларды болдырмауға көмектеседі.

## Бір рет пайдалануға арналған батареяларды шығару

Бір рет пайдалануға арналған батареяларды шығару үшін батареяны орнату бөлімін қараңыз.

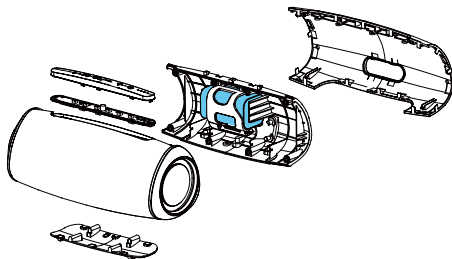

Тек анықтама беруге арналған

## Қоршаған орта туралы ақпарат

Бүкіл қажет емес орауыш пайдаланылмады. Орауышты үш материалға бөлуді оңай етуге тырыстық: картон (қорап), полистирен көбігі (буфер) және полиэтилен (пакеттер, қорғағыш көбік парағы).

Жүйеңіз арнайы компания бөлшектесе, қайта өңдеуге және қайта пайдалануға болатын материалдардан тұрады. Орауыш материалдарды, таусылған батареяларды және ескі жабдықты қоқысқа лақтыруға қатысты жергілікті ережелерді сақтаңыз.

---

## FCC мәлімдемесі

Бұл құрылғы FCC ережелерінің 15-бөлігіне сай. Пайдалануға келесі екі шарт қолданылады: (1) бұл құрылғы зиянды кедергілерді тудырмауы керек және (2) бұл құрылғы алынатын кез келген кедергілерді, соның ішінде қалаусыз жұмысты тудыруы мүмкін кедергілерді қабылдауы керек.

**Ескерту:** талаптарға сәйкестікке жауапты тарап ашық түрде мақұлдамаған өзгерістер немесе модификациялар пайдаланушының жабдықты пайдалану құқығын жоюы мүмкін.

**Ескертпе:** бұл жабдық сынақтан өткізілді және оның FCC ережелерінің 15-бөлігіне сай В сыныпты цифрлық құрылғы шектеулеріне сай екені анықталды.

Бұл шектеулер тұрмыстық ортада орнатқанда зиянды кедергілерден тиісті қорғауды қамтамасыз етуге арналған.

Бұл жабдық радио жиілікті энергияны тудырады, пайдаланады және шығара алады әрі нұсқауларға сай орнатылмаса және пайдаланылмаса, радио байланысқа зиянды кедергілер тудыруы мүмкін.

Дегенмен, нақты орнатымда кедергілер орын алмайтынына кепілдік жоқ. Бұл жабдық радио немесе теледидар сигналдарын қабылдауға зиянды кедергілерді тудырмаса (мұны жабдықты өшіріп, қосу арқылы анықтауға болады), пайдаланушыға келесі шаралардың біреуі немесе бірнешеуі арқылы кедергілерді түзетуге әрекеттену ұсынылады: (1) қабылдағыш антеннаның бағытын немесе орнын өзгерту. (2) Жабдық пен қабылдағыш арасындағы қашықтықты арттыру. (3) Жабдықты қабылдағыш қосылғаннан басқа тізбектегі розеткаға қосу. (4) Көмек алу үшін дилерден немесе тәжірибелі радио/теледидар технигінен кеңес алу.

## Радио жиіліктер туралы ескерту мәлімдемесі

Бұл құрылғы жалпы радио жиіліктердің әсеріне қойылатын талаптарға сай деп бағаланды. Құрылғыны портативті әсер жағдайларында шектеусіз пайдалануға болады.

---

## Сауда белгісі туралы ескерту



Bluetooth® сөз белгісі және логотиптері Bluetooth SIG, Inc. иелік ететін тіркелген сауда белгілері болып табылады және **TP Vision Europe B.V.** мұндай белгілерді лицензия бойынша пайдаланады. Басқа сауда белгілері және сауда атаулары тиісті иелерінікі болып табылады.



Philips және Philips қалқан эмблемасы Koninklijke Philips N.V. компаниясының тіркелген сауда белгілері болып табылады және лицензия бойынша пайдаланылады.  
Бұл өнімді MMD Hong Kong Holding Limited немесе оның филиалдарының біреуі өндірген және олардың жауапкершілігі бойынша сатылады әрі MMD Hong Kong Holding Limited осы өнімге қатысты кепілдік беруші болып табылады.

TAS6305\_00\_UM\_V1.0

