

PHILIPS

Soundbar

7000-sarja

TAB7908



Käyttöopas

Rekisteröi tuotteesi ja tukipalvelu osoitteessa
www.philips.com/support

Sisältö

| | |
|---------------------------------------|----------|
| 1 Tärkeitä turvallisuusohjeita | 3 |
| Turvallisuus | 3 |
| Tuotteesi huolto | 4 |
| Ympäristöstä huolehtiminen | 4 |
| Vaatimustenmukaisuusvakuutus | 5 |
| Ohje ja tuki | 5 |
| FCC-tiedot | 6 |

| | |
|------------------------|----------|
| 2 Soundbarisi | 7 |
| Pakkauksen sisältö | 7 |
| Soundbar | 7 |
| Liittimet | 8 |
| Langaton bassokaiutin | 8 |
| Etäohjaus | 9 |
| Valmistele kaukosäädin | 9 |
| Sijoitus | 10 |
| Seinäkiinnitys | 11 |

| | |
|--|-----------|
| 3 Yhdistä | 12 |
| Dolby Atmos® | 12 |
| Yhdistä HDMI-liitäntään | 12 |
| Liitä optiseen liitäntään | 13 |
| Liitä Audio in -liitäntään | 13 |
| Yhdistä virtalähteeseen | 14 |
| Yhdistäminen langattomaan bassokaiuttimeen | 14 |

| | |
|--------------------------------------|-----------|
| 4 SoundBarisi käyttö | 15 |
| Kytke päälle ja pois | 15 |
| Valitse tilat | 15 |
| Säädä äänenvoimakkuutta | 15 |
| Valitse Surround tila | 15 |
| Asetusvalikko | 16 |
| Tehdasasetusten palautus | 18 |
| Toista Bluetooth-laitteilta | 18 |
| Kuuntele ulkoista laitetta | 19 |
| Äänen toistaminen USB:n välityksellä | 19 |

| | |
|-----------------------------------|-----------|
| 5 Tuotteen tekniset tiedot | 20 |
|-----------------------------------|-----------|

| | |
|-----------------------|-----------|
| 6 Vianmääritys | 21 |
|-----------------------|-----------|

| | |
|---------------------|-----------|
| 7 Trademarks | 23 |
|---------------------|-----------|

1 Tärkeitä turvallisuusohjeita

Varmista, että olet lukenut ja ymmärtät kaikki ohjeet ennen kuin käytät tuotetta. Jos tuote vaurioituu, koska ohjeita ei ole noudatettu, ei takuu voimassa.

Turvallisuus

Tutustu näihin turvallisuussymboleihin



Tämä on LUOKAN II laite, kaksoisieristyksellä, eikä suojaavaa maadoitusta toimiteta.



AC-jännite



Noudata käyttöönottokäsikirjan ohjeita!



VAROITUS!
Varoitus: Sähköiskun vaara!



Huutomerkin tarkoituksena on varoittaa käyttäjää tärkeistä käyttöohjeista.

Sähköiskun tai tulipalon vaara!

- Ennen kuin suoritat tai muutat mitään liitäntöjä, varmista, että kaikki laitteet ovat irrotettuja virtalähteestä.
- Älä koskaan altista tuotetta ja lisävarusteita sateelle tai vedelle. Älä koskaan aseta nestettä sisältäviä

astioita, kuten vaasit, tuotteen lähellä. Mikäli nesteitä läikkyä tuotteeseen, irrota se välittömästi virtalähteestä. Ota yhteys asiakaspalveluun tarkistuttaaksesi tuotteen ennen käyttöä.

- Älä aseta tavaroita tuotteen tuuletusaukolle tai muille aukoille.
- Kun laitteen irrottamiseen verkosta käytetään verkkovirtapistoketta, verkkovirrasta irrottamisen täytyy aina olla helposti tehtävissä.
- Paristoja (paristopakkaus tai asennetut paristot) ei saa altistaa äärimmäisille lämpötiloille kuten suoralle auringonpaisteelle, avotullelle tai vastaavalle.
- Irrota tuote virtalähteestä ennen ukkosmyrskyjä.
- Irrottaessasi virtajohdon, pidä aina kiinni virtapistokkeesta, ei koskaan johdosta.
- Käytä laitetta vain trooppisessa ja/tai leudossa ilmastossa.

Oikosulun tai tulipalon vaara!

- Tunnistaaksesi toimitusarvot, ks. tuotteen takana tai pohjassa oleva tyyppikilpi.
- Ennen kuin liität tuotteen virtalähteeseen, varmista, että virran jännite vastaa takana tai pohjassa mainittua tuotteen arvoa. Älä koskaan liitä tuotetta virtalähteeseen, mikäli jännite on erilainen.

Loukkaantumisen tai tämän tuotteen vahingon riski!

- Tämä tuote on kiinnitettävä seinäasennusta varten tiukasti seinälle asennusohjeiden mukaisesti. Käytä vain mukana toimitettua seinäkiinnikettä (jos saatavana). Vääränlainen seinäkiinnitys voi johtaa onnettomuuksiin, vammoihin tai vaurioihin. Jos sinulla on kysyttävää, ota yhteyttä maasi kuluttajatukeen.

- Älä koskaan asetat tuotetta tai mitään esineitä virtajohdoille tai muille sähkölaitteille.
- Jos tuotetta kuljetetaan alle 5 °C lämpötiloissa, pura tuote pakkauksesta ja odota kunnes sen lämpötila vastaa huonelämpötilaa, ennen kuin liität sen virtalähteeseen.
- Tämän tuotteen jotkin osat voivat olla valmistettuja lasista. Käsittele varoen loukkaantumisten ja vaurioiden välttämiseksi.

Ylikuumenemisvaara!

- Älä koskaan asenna tätä tuotetta rajoitettuun tilaan. Jätä aina ainakin neljän tuuman tila tuotteen ympärille ilmanvaihtoa varten. Varmista, etteivät verhot tai muut esineet milloinkaan peitä ilma-aukkoja tuotteella.

Saastumisriski!

- Älä sekoita vanhoja ja uusia paristoja tai hiili- ja alkaliparistoja jne.
- VAROITUS: Jos paristo vaihdetaan virheellisesti, on räjähdysvaara. Vaihda vain saman tyyppisiin tai vastaaviin.
- Poista paristot, mikäli ne ovat lopussa tai kaukosäädintä ei ole käytetty pitkään aikaan.
- Paristot sisältävät kemiallisia aineita, joten ne tulee poistaa asianmukaisesti.



Huomautus

- Luokitusmerkintä on kiinnitetty laitteen pohjaan tai takaosaan.

Tuotteesi huolto

Käytä vain mikrokuituliinaa laitteen puhdistamiseen.

Ympäristöstä huolehtiminen

Vanhan tuotteen ja pariston hävitys



Tuotteesi on suunniteltu ja valmistettu korkealaatuisista materiaaleista ja osista, jotka voidaan kierrättää ja käyttää uudelleen.



Tämä symboli tuotteessa tarkoittaa että tuote on katettu säädöksellä European Directive 2012/19/EU.



Tämä symboli tarkoittaa, että tuote sisältää paristoja, joihin sovelletaan säädöstä European Directive 2013/56/EU, joita ei voida hävittää tavallisen talousjätteen mukana.

Hanki itsellesi tiedot koskien paikallisia erillisiä keräysjärjestelmiä sähköisille ja tuotteille ja elektronisille paristoille. Noudata paikallisia sääntöjä äläkä koskaan hävitä tuotetta ja paristoja normaalin kotitalousjätteen mukana. Vanhojen tuotteiden ja paristojen oikea hävittäminen ehkäisee negatiivisia seuraamuksia ympäristölle ja terveydelle.

Hävitettävien paristojen poistaminen

Katso ohjeet hävitettävien paristojen poistamiseen paristojen asennusta koskevasta osiosta.

Vaatimuksenmukaisuusvakuutus

Tämä tuote on vaatimustenmukainen Euroopan radiotaajuushäiriöitä koskevien säännösten mukaisesti.

TP Vision Europe B.V. vakuuttaa täten, että tuote on säädöksen RED Directive 2014/53/EU olennaisten vaatimusten ja muiden asiaankuuluvien säännösten sekä UK Radio Equipment Regulations SI 2017 No 1206 mukainen. Löydät vaatimustenmukaisuusvakuutuksen osoitteesta www.philips.com/support.

Ohje ja tuki

Saat kattavaa tukea verkosta osoitteessa www.philips.com/support sivulle:

- lataa käyttöopas ja pika-aloitusopas
- katso ohjevideot (saatavilla vain tiettyihin malleihin)
- etsi vastauksia usein kysyttyihin kysymyksiin (UKK)
- lähetä meille kysymys sähköpostitse
- chattaile asiakaspalvelumme edustajan kanssa.

Noudata verkkosivuston ohjeita valitaksesi kielen, ja syötä sitten tuotteesi mallinumero.

Vaihtoehtoisesti voit ottaa yhteyttä maasi kuluttajatukeen. Kirjoita tuotteen malli- ja sarjanumero ylös ennen yhteydenottoa. Nämä tiedot löytyvät tuotteen takaa tai pohjasta.

FCC-tiedot

HUOMAUTUS: Laite on testattu ja sen on todettu olevan luokan B digitaaliseen laitteeseen asetettujen rajojen mukainen FCC-sääntöjen Kappale 15 mukaan. Nämä rajoitukset tarjoavat kohtuullisen suojan haitallisia häiriöitä vastaan kotiin asennetuille laitteille. Tämä laite luo, käyttää ja saattaa lähettää radiotaajuusenergiaa, ja jos laitetta ei asenneta ja käytetä ohjeiden mukaan, se saattaa aiheuttaa häiriöitä radioyhteyksiin. Ei kuitenkaan voida taata, ettei häiriöitä esiinny jossain tietyssä asennuksessa. Jos tämä laite aiheuttaa häiriöitä radio- tai televisio-vastaanottoon, mikä voidaan todeta kytkemällä laite pois päältä ja päälle, käyttäjä voi yrittää korjata häiriön yhdellä tai useammalla seuraavista toimenpiteistä:

- Suuntaa vastaanottoantenni uudelleen tai siirrä se.
- Siirrä laite kauemmas vastaanottimesta.
- Kytke laite tuloon, joka on eri piirissä kuin mihin vastaanotin on kytketty.
- Pyydä ohjeita jälleenmyyjältä tai asiantuntevalta radio-/TV-tekniikolta.

FCC&IC -varoitukset:

- Tämä laite olisi asennettava 20 cm minimietäisyydelle lämmityspattereista ja käyttäjän kehosta.
- Muutokset tai muuntelut tälle yksikölle, joita yhteensopivuudesta vastuussa oleva osapuoli ei ole nimenomaisesti hyväksynyt, voivat mitätöidä käyttäjän valtuuden käyttää laitetta.

FCC & IC Attention

- Cet appareil est conforme à FCC et IC l'exposition aux rayonnements limites fixées pour un environnement non contrôlé. Cet appareil doit être installé et utilisé avec une distance minimale de 20 cm entre le radiateur et votre corps. Cet transmetteur ne

doit pas être co-situé ou opérant en liaison avec toute autre antenne ou transmetteur.

- Des câbles blindés doivent être utilisés avec cet appareil pour assurer la conformité avec les limites de la classe B de la FCC. fonctionnement de l'appareil.

IC-Canada: CAN ICES-003(B)/NMB-003(B)

Tämä tuote sisältää lisenssivapaan lähettimen / lähettimen/vastaanottimen / vastaanottimet, jotka noudattavat Innovation, Science and Economic Development Canadan lisenssivapaista RSS:iä. Käyttöön liittyy seuraavat kaksi ehtoa:

- 1 Tämä laite ei saa aiheuttaa häiriötä.
- 2 Tulee hyväksyä kaikki häiriö, mukaan lukien häiriö joka saattaa aiheuttaa laitteen ei-toivottua toimivuutta.

Avis d'Industrie Canada: CAN ICES-003(B)/NMB-003(B)

L'émetteur/récepteur exempt de licence contenu dans le présent appareil est conforme aux CNR d'Innovation, Sciences et Développement économique Canada applicables aux appareils radio exempts de licence. L'exploitation est autorisée aux deux conditions suivantes :

- 1 L'appareil ne doit pas produire de brouillage;
- 2 L'appareil doit accepter tout brouillage radioélectrique subi, même si le brouillage est susceptible d'en compromettre le fonctionnement.

2 Soundbarisi

Onnittelut ostoksestasi ja tervetuloa Philips-tuotteiden käyttäjäksi! Hyödynnä Philipsin tuki ja rekisteröi Soundbar osoitteessa www.philips.com/support.

Pakkauksen sisältö

Tarkista ja tunnista pakkauksesi nimikkeet:

- Soundbar x 1
- Kaukosäädin x 1
(AAA-paristoa x 2)
- Langaton bassokaiutin x 1
- Virtajohto (Baria ja bassokaiutinta varten)* x 2
- Seinäasennussarja x 1
(kannattimet x 2 / kannattimen ruuvit x 2 /
Seinäkiinnitysruuvit x 2 / seinäankkurit x 2)
- Pikaopas aloitukseen / takuukortti /
turvallisuustiedote x 1

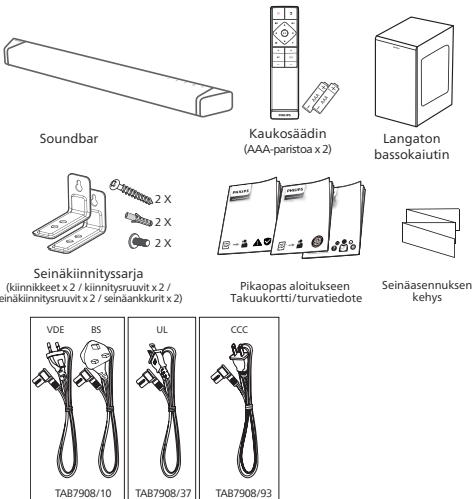

- Virtajohtojen määrä ja liitännätyyppi vaihtelee alueittain.
- Tässä käyttöohjekirjassa näytetyt kuvat, kuvitukset ja piirustukset ovat vain viitteellisiä, varsinaisten tuotteiden ulkoasu voi vaihdella.

Soundbar

Tämä osio sisältää yleiskuvauksen langattomasta bassokaiuttimesta.

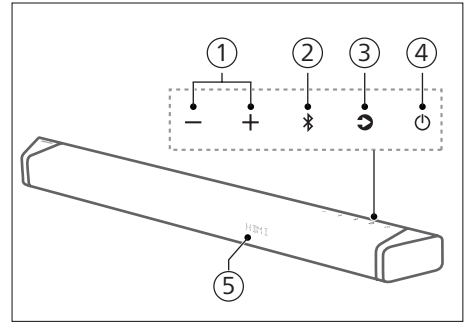

- ① + / - (Äänenvoimakkuus) -painike
Äänenvoimakkuuden lisääminen / pienentäminen
- ② Bluetooth -painike
 - Paina valitaksesi Bluetooth-tilan.
 - Paina ja pidä painettuna poistaaksesi kaikki laiteyhteydet ja siirtyäksesi Bluetooth-parimuodostustilaan.
- ③ Lähde -painike
 - Paina valitaksesi tulolähteen soundbarille.
- ④ Valmiustila-Päällä -painike
 - Kytkee SoundBar-kaiuttimen päälle tai valmiustilaan.
 - Paina pitkään 20 sekunnin ajan, kun virta on päällä, ottaaksesi käyttöön tai poistaaksesi käytöstä Auto-Standby (15 minuutin automaattinen valmiustila).
- ⑤ Kauko-ohjausanturi / Näyttöpaneeli

Liittimet

Tämä osio sisältää yleiskuvauksen Soundbar-kaiuttimesi liitännöistä.

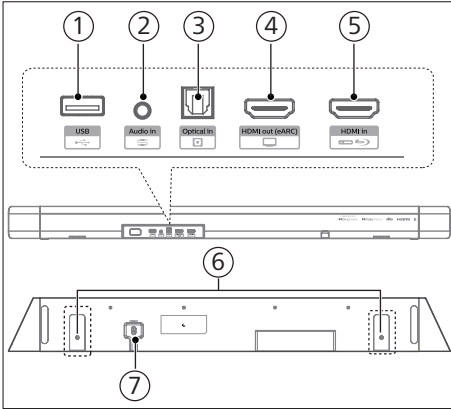

- ① **USB**
 - Yhdistä USB-tallennuslaitteeseen äänen media toistoa varten.
 - Päivitä tämän tuotteen ohjelmisto.
- ② **Audio in (Äänitulo)**

Äänen lähde, esim. MP3-soitin (3,5 mm liitin).
- ③ **Optical in (Optinen tulo) -liitäntä**

Yhdistä TV:si tai digitaalinen laitteesi optiseen äänilähtöön.
- ④ **HDMI out (eARC) (HDMI-lähtö (eARC)) -liitäntä**

Portti tukee eARC/ARC HDMI -ominaisuutta, liitä se television HDMI (eARC/ARC) -tuloon.
- ⑤ **HDMI in - liitäntä**

Liitä HDMI-lähdelaiteisiin, kuten DVD-soittimeen, Blu-ray Disc™ -soittimeen tai pelikonsoliin.
- ⑥ **Seinäkannatinlovi**
- ⑦ **AC pistorasiassa**

Liitä virtalähteeseen.

Langaton bassokaiutin

Tämä osio sisältää yleiskuvauksen langattomasta bassokaiuttimesta.

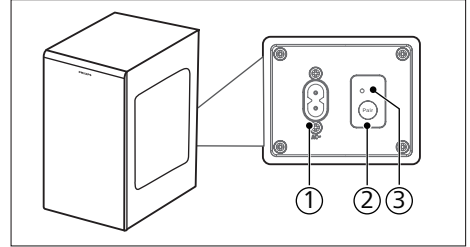

- ① **AC~liitäntä**

Liitä virtalähteeseen.
- ② **Pair (Parimuodostus) -painike**

Paina ja pidä painettuna siirtyäksesi bassokaiuttimen pariliitostilaan, jota käytetään vain manuaalisessa pariliitoksessa. (Älä paina Pair-painiketta, koska palkki ja bassokaiutin paritetaan automaattisesti, kun laite on kytketty päälle.)
- ③ **Bassokaiuttimen-ilmaisinvalo**

Päättele tila, perustuen langattoman bassokaiuttimen ilmaisimeen.

| LED-tila | Tila |
|-------------------|-----------------------------------|
| Nopea vilkkuminen | bassokaiutin parimuodostustilassa |
| Jatkuva | Liitetty / parimuodostus onnistui |
| Hidas vilkkuminen | Yhdistämistä ei voitu suorittaa |

Etäohjaus

Tämä osio sisältää yleiskuvauksen kaukosäätimestä.

- ① **🔌 (Lepotila-Päällä)** -painike
 - Kytkee SoundBar-kaiuttimen päälle tai valmiustilaan.
 - Pitkä painallus 20 sekunnin ajan virran ollessa päällä APD:n ottamiseksi käyttöön tai poistamiseksi käytöstä (15 minuutin automaattinen valmiustila)
- ② **📶 (Lähde)**
 - Paina valitaksesi tulolähteen soundbarille.
 - Paina ja pidä painettuna poistaaksesi kaikki laiteyhteydet ja siirtyäksesi Bluetooth-parimuodostustilaan.
- ③ **🎧 (Dolby)**

Valitse surround-tila (UPMIX, STANDARD, AI).
- ④ **🔊 (Mykistys)**

Mykistä tai palauta äänenvoimakkuus.
- ⑤ **📍 Navigointi-painikkeet**
 - ◀ / ▶ (Vasen/Oikea)
 - Hyppää edelliseen tai seuraavaan kappaleeseen USB-/BT-tilassa.
 - Navigoi Vasen/Oikea valikon rakenteessa.
 - ▲ / ▼ (Ylös/Alas)
 - Navigoi ylös/alas valikon rakenteessa.
 - ▶ || (Keskellä)
 - Käynnistä, keskeytä tai jatka toisintoa USB-/BT-tilassa.
- ⑥ **⚙️ (VALIKKO)**

Siirry asetusvalikkoon.
- ⑦ **← (Takaisin)**

Poistu valikosta.
- ⑧ **🔊 +/- (Järjestelmän äänenvoimakkuus)**

Lisää / vähennä järjestelmän äänenvoimakkuutta.

- ⑨ **🔊 +/- (bassokaiuttimen äänenvoimakkuus)**

Lisää / vähennä bassokaiuttimen äänenvoimakkuutta.

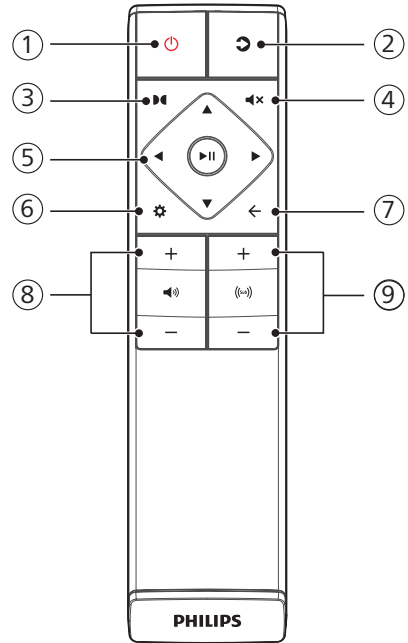

Valmistele kaukosäädin

- Toimitettu kaukosäädin mahdollistaa yksikön käytön etäisyydeltä.
- Silloinkin, kun kauko-säädintä käytetään tehokkaalla etäisyydellä, joka on 6m (19,7 jalkaa), kaukosäätimen käyttö voi olla mahdotonta, mikäli rakennuksen ja kaukosäädin yksikön välillä on mitään esteitä.
- Mikäli kaukosäädintä käytetään muiden tuotteiden lähellä, jotka tuottavat infrapuna-aaltoja, ja mikäli muita etäohjauksella varustettuja infrapunaa käyttäviä hallintalaitteita käytetään yksikön lähellä, se ei ehkä toimi oikein.. Vastaavasti, muut tuotteet eivät ehkä toimi oikein.

Vaihda kaukosäätimen paristo

Liu'uta paristolokerikon kannen irrottamiseksi, aseta paikalleen 2 AAA paristoa (1,5V) oikealla polariteetilla, liu'uta sitten paristokotelon kansi takaisin paikalleen.

- Varmista, että akkujen (+) ja (-) -navat vastaavat (+) ja (-) -päätteitä, jotka ovat ilmaistuina paristolokerikossa.

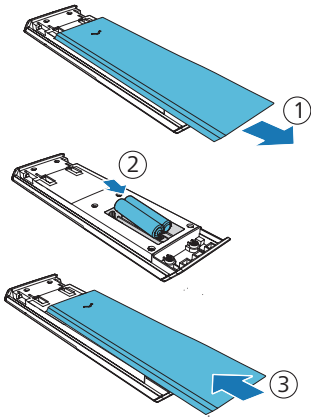

Esivaroituksia paristojen osalta

- Varmista asettavasi paristot oikeilla positiivisilla "⊕" ja negatiivisilla "⊖" polariteeteilla.
- Käytä vastaavan tyyppisiä paristoja. Älä koskaan käytä eri tyyppisiä paristoja yhdessä.
- Joko ladattavia tai ei-ladattavia paristoja voidaan käyttää. Ks. varoitukset niiden merkinnöissä.
- Varo kynsiäsi irrottaessasi paristolokeron kanta ja paristoa.
- Älä pudota kaukosäädintä.
- Älä salli minkään iskeä kaukosäätimeen.
- Älä läikytä vettä tai mitään nestettä kaukosäätimelle.

- Älä aseta kaukosäädintä märälle esineelle.
- Älä aseta kaukosäädintä suoraan auringonvaloon tai liiallisen lämmön lähteiden lähelle.
- Poista paristo kaukosäätimestä, kun sitä ei käytetä pitkään aikoihin, koska syöymistä tai paristojen vuotamista voi tapahtua tuottaen fyysisen vammun, ja/tai omaisuusvahingot ja/tai tulipalon.
- Älä käytä muita kuin määrättyjä paristoja.
- Älä sekoita uusia paristoja vanhojen paristojen kanssa.
- Älä koskaan lataa paristoja, ellei ole varma, että ne ovat ladattavia akkuparistoja.

Sijoitus

Sijoita bassokaiutin vähintään 1 metrin (3 jalkaa) päähän Soundbarista ja 10 cm päähän seinästä.

Parhaiden tulosten saamiseksi, aseta bassokaiuttimesi kun alla olevassa.

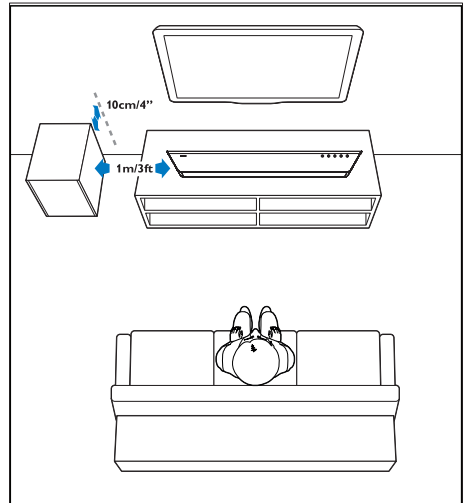

Seinäkiinnitys

Huomautus

- Vääränlainen seinäkiinnitys voi johtaa onnettomuuksiin, vammoihin tai vaurioihin. Jos sinulla on kysyttävää, ota yhteyttä maasi kuluttajatukeen.
- Varmista ennen seinäkiinnitystä, että seinä kestää soundbarin painon.
- Ennen seinäkiinnitystä, sinun tulee irrottaa soundbarin pohjalta, muussa tapauksissa kumijalat eivät voi tulla palautetuiksi takaisin.
- Seinäkiinnityksen tyypistä riippuen varmista, että käytät oikean pituisia ja paksuisia ruuveja.
- Tarkista onko USB-portti Soundbarin takana liitetty USB-laitteeseen. Mikäli havaitaan, että liitetty USB-laite vaikuttaa seinäkiinnitykseen, on sinun käytettävä toista USB laitetta oikealla koolla.

Ruuvien pituus/halkaisija

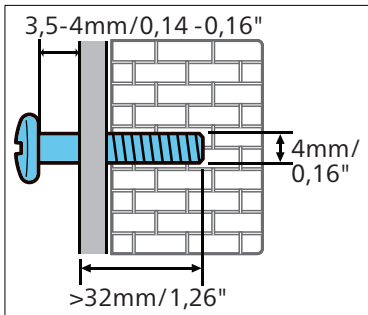

Ehdotettu seinäkiinnityksen korkeus

Sinua kehoitetaan asentaamaan TV ennen soundbarin seinään kiinnitystä. TV esiasennettuna, soundbarin 50 mm / 2,0" etäisyydessä TV:n pohjalta.

VAROITUS!

- Vammojen ehkäisemiseksi on tämä tuote kiinnitettävä seinäasennusta varten tiukasti seinälle asennusohjeiden mukaisesti.
- Ehdotettu seinäkiinnityksen korkeus: $\leq 1,5$ metriä.

- 1 Poraa 2 rinnakkaista reikää (halkaisija 3-8 mm kunkin seinätyypin) seinällä.
↳ Reikien välinen etäisyys on: **668 mm / 26,3"**
↳ Voit käyttää mukana toimitettua seinäkiinnitysmallia, joka auttaa porausreikien sijoittamisessa seinälle.
- 2 Kiinnitä tulpat ja ruuvit reikiin.
↳ Varmista, että seinän ja ruuvin pään väliin jää **3,5-4 mm:n** rako.
- 3 Kiinnitä seinäkannattimet (2 kpl) soundbarin takaosaan.
- 4 Aseta SoundBar roikkumaan kiinnitysruuveista.

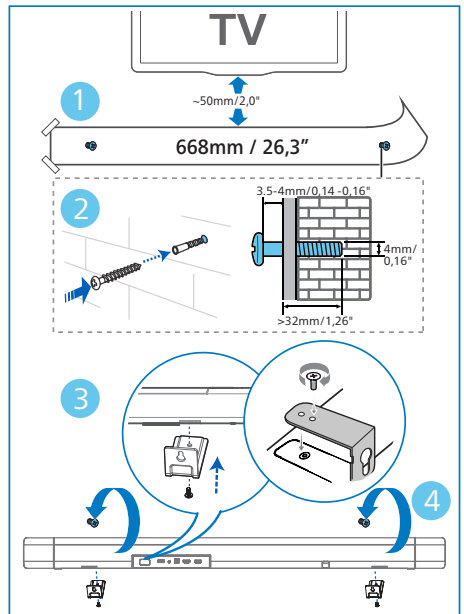

3 Yhdistä

Tämä osa auttaa sinua Soundbarin liittämisesssä televisioon ja muihin laitteisiin ja sen jälkeen asennuksessa.

Huomautus

- Tunnistaaksesi toimitusarvot, ks. tuotteen takana tai pohjassa oleva tyyppikilpi.
- Ennen kuin suoritat tai muutat mitään liitäntöjä, varmista, että kaikki laitteet ovat irrotettuja virtalähteestä.

Dolby Atmos®

Dolby toimittaa sinulle mukanaan vievän kuuntelukokemuksen, jota et ole koskaan kokenut sekä Dolby-äänien kaiken rikkauden, selkeyden ja tehon. Lisätietoja varten, vieraile sivulla dolby.com/technologies/dolby-atmos

Käytettäväksi Dolby Atmos®

Dolby Atmos® on saatavana HDMI-tilassa. Liitäntätietojen osalta, ks. "HDMI-liitäntä".

- 1 Jotta voit käyttää Dolby Atmos®:a HDMI in/HDMI eARC/ARC-tilassa, television on tuettava Dolby Atmos®:a.
- 2 Varmista, että liitetyn ulkoisen laitteen (esim. Blu-ray DVD-soitin, TV jne.) digitaalisen äänilähtölaitteen bittivirrälle on valittu "Ei koodausta".
- 3 Kun siirryt Dolby Atmos / Dolby Digital / PCM / DTS -muotoon, soundbarissa näkyy DOLBY ATMOS / DOLBY AUDIO / PCM / DTS.

Huomautus

- Dolby Atmos -kokemus on saatavana vain, kun soundbar on yhdistetty lähteeseen HDMI 2.0 -johdolla.
- Soundbar toimii yhä liitettynä, kun liitäntä on suoritettu muilla toimenpidemenetelmillä (kuten digitaalinen optinen johto), mutta nämä eivät voi toimittaa tukea kaikille Dolby-ominaisuuksille. Tämän johdosta suosituksemme on muodostaa yhteys HDMI:n avulla täyden Dolby-tuen varmistamiseksi.

Yhdistä HDMI-liitäntään

Jotkin 4K HDR TV:t vaativat HDMI-syötteen tai kuva-asetukset asetettaviksi HDR-sisällön vastaanottoon. Lisätietoja varten koskien HDR-näyttöäsi, ks. TV:si ohjekirja.

Vaihtoehto 1:

HDMI eARC (parannettu äänen paluukanava)

Soundbar tukee HDMI:tä eARC/ARC:llä (Enhance Audio Return Channel; parannettu äänen paluukanava). Jos TV:si tukee HDMI e HDMI eARC/ARC:ia, voit kuulla TV:n äänen soundbarin kautta käyttämällä yhtä HDMI-kaapelia.

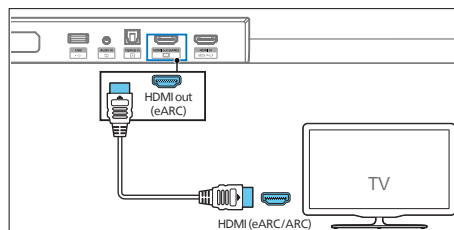

- 1 Kytke päälle HDMI-CEC-toiminnot TV:ssäsi. Katso lisätietoja TV:n käyttöohjeesta.
 - Television **HDMI ARC**-liitäntä voi olla merkitty eri tavalla. Katso lisätietoja TV:n käyttöohjeesta.

2 Liitä High Speed HDMI -kaapeli Soundbarin **HDMI OUT (eARC/ARC)**-TV-liitin television **HDMI ARC**-liitäntään.

Huomautus

- TV:si tulee tukea HDMI-CEC ja ARC -toimintoa. HDMI-CEC ja ARC tulee olla asetettuja päälle.
- HDMI-CEC ja ARC asetusten menetelmä voi erota riippuen TV:stä. Koskien yksityiskohtia ARC-toiminnon osalta, ks. TV:n omistajan käyttöopas.
- Varmista käyttäväsi HDMI-johtoja, jotka voivat tukea ARC-toimintoa.

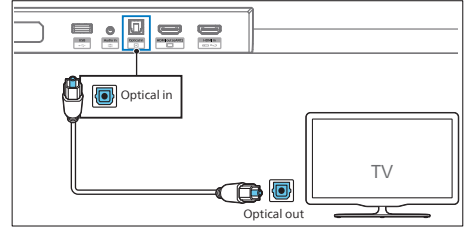

- Digitaalinen optinen liitin voi olla merkittynä **Spdif** tai **Spdif out**.

Vaihtoehto 2: Standardi HDMI

Jos TV:si ei ole HDMI ARC -yhteensopiva, liitä soundbarisi TV:n kanssa standardin HDMI-liitännän välityksellä.

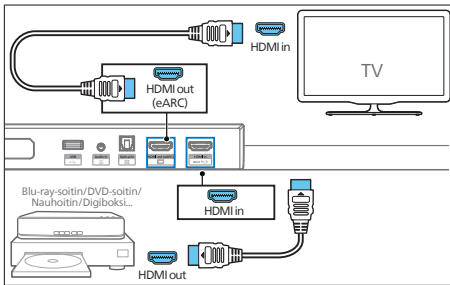

- 1 Käytä HDMI-johtoa liittääksesi Soundbarin **HDMI in** -liitännän ulkoisiin laitteisiisi (esim. pelikonsolit, DVD-soittimet ja blu ray).
- 2 Käytä HDMI-johtoa liittääksesi Soundbarin **HDMI out (eARC)** -liitännän TV:n **HDMI in** -liitäntään.

Liitä optiseen liitäntään

- 1 Yhdistä optisella kaapelilla SoundBarin **Optical in (Optinen tulo)** -liitin TV:n tai muun laitteen **Optical out** -liitäntään.

Liitä Audio in -liitäntään

a. Käytä 3,5 mm äänijohtoa

- Käytä 3,5 mm - 3,5 mm ääjohtoa liittääksesi TV:n kuulokeliitännän **Audio in** -liitäntään yksikössä.

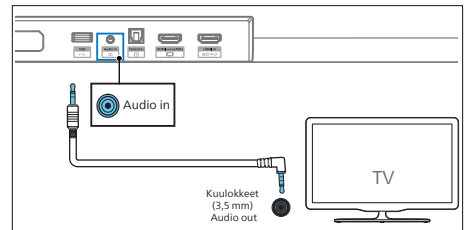

b. Käytä 3,5 mm RCA-äänijohtoa

- Käytä RCA:sta 3,5 mm äänijohtoon liittääksesi TV:n äänilähdön liitännän **Audio in** -liitimeen yksikössä.

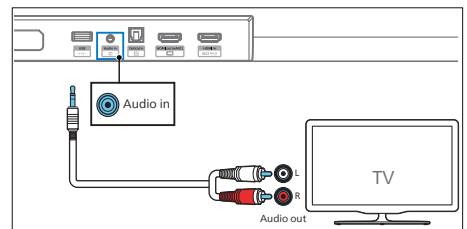

Yhdistä virtalähteeseen

- Ennen kuin kytket AC-virtajohdon, varmista, että olet suorittanut kaikki muut liitännät.
 - Tuotevahingon vaara! Varmista, että virtalähteen jännite vastaa yksikön jännitetettä yksikön takana tai pohjassa.
- 1 Kytke verkkojohto soundbarin AC-liitäntään ja sitten pistorasiaan.
 - 2 Kytke verkkojohto bassokaiuttimen AC-liitäntään ja sitten pistorasiaan.

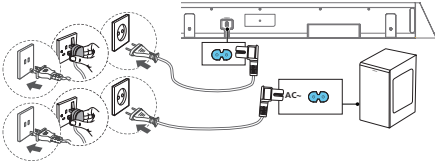

- * Virtajohtojen määrä ja pistokemalli vaihtelee alueittain.

Yhdistäminen langattomaan bassokaiuttimeen

Automaattinen parimuodostus

Liitä Soundbar bassokaiuttimen verkkovirtaliittimiin ja paina sitten  yksikössä tai kaukosäätimellä siirtyäksesi **ON (PÄÄLLÄ)**-tilaan. Bassokaiuttimen ja soundbarin paritetaan automaattisesti.

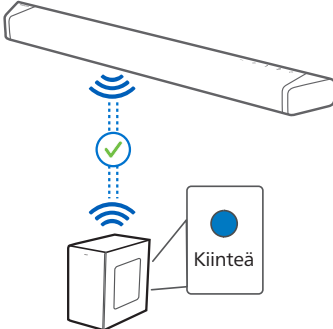

- ↳ Määritä tila langattoman bassokaiuttimen ilmaisimen perusteella.

| LED-tila | Tila |
|-------------------|-----------------------------------|
| Nopea vilkkuminen | bassokaiutin parimuodostustilassa |
| Jatkuva | Liitetty / parimuodostus onnistui |
| Hidas vilkkuminen | Yhdistämistä ei voitu suorittaa |

Vihjeitä

- Älä paina Pair -painiketta bassokaiuttimen takaosassa, lukuun ottamatta manuaalista parimuodostusta varten.

Manuaalinen pariliitos

Jos langattomasta bassokaiuttimesta ei kuulu mitään ääntä, parimuodosta bassokaiutin manuaalisesti:

- 1 Irrota soundbar ja bassokaiuttimen pistorasiasta ja kytke ne sitten uudelleen 3 minuutin kuluttua.
- 2 Paina ja pidä painettuna Pair -painiketta bassokaiuttimen takaosassa 3 sekunnin ajan.
↳ Ilmaisin bassokaiuttimessa vilkkuu nopeasti.
- 3 Paina sitten soundbarin tai kaukosäätimen painiketta  kytkeäksesi soundbarin päälle.
↳ bassokaiuttimen merkkivalo palaa kiinteänä, kun se on onnistunut.
- 4 Jos merkkivalo vilkkuu edelleen, toista vaiheet 1-3.

Vihjeitä

- bassokaiuttimen tulee olla 6 m soundbarista avoimella alueella (mitä lähempänä, sitä parempi).
- Poista kaikki esineet bassokaiuttimen ja soundbarin väliltä.
- Jos langaton yhteys epäonnistuu uudelleen, tarkista, onko lähistöllä häiriöitä tai vahvaa häirintää (esimerkiksi häiriö elektronisista laitteista). Poista nämä häiriöt tai vahvat häirinnät ja toista yllä olevat toimenpidemenetelmät.

4 SoundBarisi käyttö

Tämä osio auttaa sinua käyttämään soundbaria musiikin toistamiseen liitetyiltä laitteilta.

Ennen kuin aloitat

- Suorita pika-aloitusoppaassa ja käyttöohjeessa kuvatut tarvittavat liitännät.
- Vaihda soundbarin lähde oikeaksi muita laitteita varten.





Kytke päälle ja pois



- Kun liität yksikön ensimmäistä kertaa verkkovirtaan, yksikkö on valmiustilassa.
- Paina  painiketta soundbarissa tai kaukosäätimessä kytkeäksesi soundbarin päälle tai valmiustilaan.
- Irrota verkkovirtapistoke verkkovirtapistoriasta, mikäli haluat kytkeä yksikön pois päältä täysin.

Valitse tilat

Paina  painiketta toistuvasti soundbarissa tai kaukosäätimessä valitaksesi **HDMI eARC/ARC, HDMI in, USB, Audio in, Optical, BT (Bluetooth)** -tilan.

→ Valittu tila näkyy näytöllä.



| Näyttö | Tila |
|--|-----------------------|
|  | HDMI eARC HDMI ARC |
|  | HDMI IN |
|  | USB |
|  | Äänitulo |

|  | Optinen |
|--|---|
|   | Bluetooth <ul style="list-style-type: none">• Yhdistetty• Liitäntä |

Säädä äänenvoimakkuutta

Säädä järjestelmän äänenvoimakkuutta

Paina soundbarin +/- -painikkeita tai paina  +/- (Äänenvoimakkuus) -painikkeita kaukosäätimessä lisätäksesi tai vähentääksesi järjestelmän äänenvoimakkuutta.

- Voit mykistää äänen painamalla kaukosäätimen  (Mute) -painiketta.
- Palauta ääni painamalla  (Mykistys) uudelleen, tai painamalla +/- (Äänenvoimakkuus).

Bassokaiuttimen äänenvoimakkuuden säätäminen

Paina kaukosäätimen  +/- (bassokaiuttimen äänenvoimakkuus) -painikkeita lisätäksesi tai vähentääksesi bassokaiuttimen äänenvoimakkuutta.

Valitse surround-tila

Koe mukaansatempaava äänikokemus Dolby-äänitilassa.

- 1 Valitse surround-tila painamalla kaukosäätimen  -painiketta.
 - **UPMIX:** 2-kanavainen tai 5.1-kanavainen Upmix 5.1.2-kanavaiseksi
 - **STANDARD (VAKIO):** Alkuperäinen ääni (kaiuttimien lähtö seuraa oletuskanavaa).
 - **AI:** Dolby Atmosin mediaälytoimintoa kodin äänelle hyödynnetään ajamaan äänenparannusta tai ympäristöefektejä.

Asetusvalikko

Yksikkö mahdollistaa sinun määrittävän lisäasetukset, jotta sinulle voidaan toimittaa parannettu kokemus.

| Painike | Toiminto |
|--|---|
|  | Siirry asetusvalikkoon. |
| ▼ / ▲ | Navigoi ylös/alas valikon rakenteessa. |
| ◀ / ▶ | Edellinen/seuraava valinta |
| ← | Poistu asetukset-valikosta: |
| Näyttö ▼ / ▲ | Kuvaus ◀ / ▶ |
| EQ | Valitse EQ-tehoste |
| BAS X X | Säädä basson tasoa |
| TRE X X | Säädä diskantin tasoa |
| HEIGHT | Säädä korkeus surround-efektien tasoa |
| AU VOL | Yhdistä automaattinen äänenvoimakkuus ja yötila |
| DTSVRT X | Valitse DTS Virtual:X -efektin ohjaus |
| AV X X X | Aseta ääniviive |
| CTR X X | Säädä keskuskanavan äänenvoimakkuutta |
| DISP | Aseta sammuttamaan näyttö automaattisesti |
| APD | Automaattinen valmiustila PÄÄLLÄ/POIS |
| DIM X X | Aseta näytön kirkkaus |
| AURST | Palauta oletusäänitehoste |
| UPGRADE | Päivitä laiteohjelmisto USB:n välityksellä |

EQ (EQ)

Valitse videoosi tai musiikkiisi sopivat valmiiksi määritetyt äänitilat: ELOKUVA, MUSIIKKI, ÄÄNI, STADION.

- **MOVIE (ELOKUVA):** Luo surround-kuuntelukokemus. Ihanteellinen elokuvien katselua varten.
- **MUSIC (MUSIIKKI):** Luo kaksikanavainen tai monikanavainen stereoääni. Ihanteellinen musiikin kuunteluun.
- **VOICE (ÄÄNI):** Luo äänitehoste, joka tekee ihmisäänestä selvemmän ja erittäin kuunneltavan.
- **STADIUM (STADION):** Luo vastaava ilmapiiri, kuin katsellessa urheilupeliä stadionilla.

Basso/Diskantti (BAS X X / TRE X X)

Muuta tämän tuotteen alhaisen taajuuden (bass) ja korkean taajuuden (treble) asetuksia.

- BAS -5 ... BAS +5
- TRE -5 ... TRE +5

Korkeus surround-efektien taso (HEIGHT)

Säädä korkeus surround-efektien tasoa parhaiten omaan makuusi sopivaksi ympäristön mukaan.

- **00:** Vähäinen vaikutus.
- **01:** Pieni korkeusvaikutus.
- **02:** Keskitason korkeusvaikutus.
- **03:** Suuri korkeusvaikutus.

Huomautus

- Muissa kuin HDMI-liitännöissä (kuten USB-, Bluetooth-, OPTICAL- tai AUDIO IN -liitännöissä) luodaan vain rajoitettuja korkeuden surround-efektejä.

Automaattinen äänenvoimakkuus (AUVOL)

Yhdistä automaattinen äänenvoimakkuus ja yötila.

- **OFF:** Älä käytä "Automaattinen äänenvoimakkuus".
- **ON:** Reagoi reaaliaikaisiin eri lähteisiin ja sisältötyyppeihin, jotta äänenvoimakkuus pysyy tasaisena.
- **NIGHT:** Säilytä tasainen äänenvoimakkuus kaikille lähteille ja sisältötyypeille sekä parannettu lauluääni ja dialogi, jotta se olisi helpompi kuulla melkoisessa luettelointiympäristössä.

DTS Virtual:X (DTSVRTX)

DTS Virtual:X:n avulla voit nauttia moniulotteisesta äänestä huoneen koosta, asettelusta tai kaiutinkokoonpanosta riippumatta.

DTS Virtual:X-tekniikka sisältää DTS:n oman virtuaalisen korkeuden ja virtuaalisen surround-käsittelyn, joka tarjoaa mukaansatempaavan äänikokemuksen kaikentyyppisistä tulolähteistä (stereosta 5.1.2-kanavasiin) ja kaiutinkokoonpanoista.

- **ON:** Tämä tila käyttää DTS Virtualia:X virtuaalisen korkeuden ja virtuaalisen surround-käsittelyn avulla kolmiulotteisen äänikentän toteuttamiseksi, kun korkeuskaiuttimia ei käytetä.
 - **OFF:** Älä käytä "DTS Virtual:X".
- ↳ Käytettävissä vain, jos DTS-sisältö on tunnistettu.

AV SYNC (AVXXX)

Aseta ääniviive.

Videokuvan käsittely, toisinaan pidempi kuin aika, joka vaaditaan äänisignaalin käsittelyyn. Tätä kutsutaan "viiveeksi". Ääniviiveen ominaisuus on suunniteltu tämän viiveen helpottamiseksi.

- **AV 00. AV 10 ... AV200**
- ↳ Ääniviive on oletuksena asetettu tasolle 00.

Keskellä (CTRXX)

Säädä keskuskanavan äänenvoimakkuutta

- **CTR-5 ... CTR+5**
- ↳ Keski-kanavan äänenvoimakkuus on oletusarvoisesti 0.

Näyttö pois päältä (DISP)

Näyttö kytkeytyy pois päältä 3 sekunnin tyhjäkäynnin jälkeen (kun käyttäjä ei ole tehnyt mitään), ja se on muistettava ja palautettava seuraavalla käynnistyskerralla.

- **OFF:** Näyttö sammuu 3 sekunnin tyhjäkäynnin jälkeen (ilman käyttäjän toimenpiteitä).
 - **ON:** Näyttö ei kytkeydy pois päältä.
- ↳ Näyttö on asetettu oletusarvoisesti PÄÄLLÄ.

Automaattinen valmiustila (APD)

Soundbar kääntyy Standby-tilaan automaattisesti n. 15 minuutin kuluessa, mikäli TV tai ulkoinen soundbar on irrotettu tai kytketty pois päältä (tai käytä USB, BT, Play-Fi -toimintobottia toiston tauottamiseksi).

- **ON:** Automaattinen lepotila PÄÄLLÄ.
 - **OFF:** Automaattinen valmiustila pois päältä
- ↳ Automaattinen valmiustila on oletusarvoisesti PÄÄLLÄ.

HIMMENNYS (DIMXX)

Aseta näytön kirkkaus.

- **HIGH (KORKEA), MID (KESKITASO), LOW (MATALA)**
- ↳ Oletuksena, himmennin on asetettu arvoksi MID.

Äänen nollaus (AURST)

Palauta oletusäänitehoste

| Nimike | Oletusasetukset |
|----------------------------|-----------------|
| EQ | Movie |
| Äänenvoimakkuuden pääsäätö | 10 |

| | |
|---------------------------------------|----|
| Bassokaiuttimen äänenvoimakkuus | 0 |
| DISKANTTI | 0 |
| CH VOL (keskus) | 0 |
| Ylin taso (korkeus) | 0 |
| DTS Virtual X | 03 |
| Automaattinen äänenvoimakkuus (AUVOL) | ON |
| Automaattinen äänenvoimakkuus (AUVOL) | ON |

Tehdasasetusten palautus

Palauta laitteen oletusasetus.

- Kytke soundbariin virta ja pidä **+** ja **-** -painikkeita painettuna samanaikaisesti 8 sekunnin ajan.
 - ↳ Näytössä näkyy **“RESET”** 5 sekunnin ajan.
 - ↳ Kun järjestelmä käynnistyy uudelleen, näytössä näkyy **“REBOOT”**.

Toista Bluetooth-laitteilta

Liitä soundbarin Bluetooth-yhteys Bluetooth-laitteeseen (kuten iPad, iPhone, iPod Touch, Android-puhelin tai kannettava tietokone), ja voit kuunnella laitteelle tallennettuja äänitiedostoja soundbar-kaiuttimillasi.

- 1 Paina soundbarin **⌘ (Bluetooth)** -painiketta kytkeäksesi soundbarin Bluetooth-tilaan.
 - ↳ **NO BT** on näkyvillä näyttöpaneelissa.
- 2 Kytke Bluetooth-laitteen Bluetooth-yhteys päälle, etsi ja valitse **Philips TAB7908** aloittaaksesi yhteyden muodostamisen (katso Bluetooth-laitteen ohjeista ohjeet Bluetooth-yhteyden päälle kytkemiseen).
- 3 Odota, kunnes kuulet äänipalkin äänikehotteen.

↳ Jos yhteys on muodostettu onnistuneesti, BT näkyy näyttöpaneelissa.

- 4 Valitse ja toista Bluetooth-laitteen äänitiedostoja tai musiikkia.
 - Toiston aikana saapuva puhelu keskeyttää musiikin toiston. Toisto jatkuu puhelun päättyttyä.
 - Jos Bluetooth-laitteesi tukee AVRCP-profiilia, voit painaa **◀/▶** kaukosäätimestä / ohittaaksesi kappaleen **▶||** tai keskeyttääksesi / jatkaaksesi toistoa.

Uuden Bluetooth-laitteen irrottaminen ja pariitoksen muodostaminen

- Paina suoraan ja pidä painettuna soundbarin **⌘** painiketta tai painaa ja pitää painettuna kaukosäätimen **⌘** -painiketta katkaistaksesi kaikkien laitteiden yhteyden ja siirtäksesi Bluetooth-pariitostilaan.
 - ↳ Soundbarin äänikehote ja näyttöön ilmestyy **“PAIRING”**.
- Noudata edellä kohdassa “Toista Bluetooth-laitteista” olevia vaiheita 2-3 Bluetooth-laitteen pariitoksen muodostamiseksi.

Huomautus

- Avoimessa tilassa ilman esteitä. Soundbarin ja Bluetooth-laitteen välinen toimintaetäisyys on enintään noin 10 metriä (30 jalkaa).
- Kaikkien Bluetooth-laitteiden yhteensopivuutta ei taata.
- Musiikin suoratoisto voi keskeytyä, jos laitteen ja Soundbarin välillä on esteitä, kuten seinä, laitetta peittävä metallinen kotelo tai muita laitteita, jotka toimivat samalla taajuudella.

Monipistehallinta

Tuote tukee monipisteominaisuutta, ja se voi yhdistää kaksi Bluetooth-laitetta samanaikaisesti.

- Äänikehote kuuluu, kun toinen Bluetooth-laite yhdistää soundbarin.
- Kun ensimmäinen Bluetooth-laite pitää tauon tai katkaisee yhteyden, toinen Bluetooth-laite voi lähettää äänensä soundbariin.
- Saapuva puhelu on etusijalla musiikin toistoon nähden riippumatta ensimmäisestä tai toisesta laitteesta.

Kuuntele ulkoista laitetta

Varmista, että yksikkö on yhdistetty TV:n tai äänilaitteen kanssa.

- 1 Paina  -painiketta toistuvasti soundbarissa tai kaukosäätimellä valitaksesi **Audio in, Optical, HDMI eARC/ARC, HDMI in -tilan**.
- 2 Käytä äänilaitetta suoraan toistotoimintoja varten.
- 3 Paina +/- (Äänenvoimakkuus) -painikkeita säätääksesi halutun äänenvoimakkuuden.
 - ↳ Kun valitset eri ääniformaatin, soundbar näyttää seuraavat tiedot:

| Audio (lyhenne) | Näyttö |
|-------------------------------------|-------------|
| LPCM 2ch | PCM |
| LPCM 5.1ch | PCM |
| LPCM 7.1ch | PCM |
| Dolby Digital | Dolby AUDIO |
| Dolby TrueHD | Dolby AUDIO |
| Dolby Digital Plus | Dolby AUDIO |
| Dolby Atmos - Dolby TrueHD | Dolby Atmos |
| Dolby Atmos - Dolby Digital Plus | Dolby Atmos |
| DTS Digital surround 5.1 | DTS |

Huomautus

- Soundbar ei ehkä pysty purkamaan kaikkia digitaalisia ääniformaatteja tulolähteestä. Tässä tapauksessa yksikkö mykistyy. Tämä EI OLE vikatilaa. Varmista, että tulolähteen ääniasetus (esim. TV, pelikonsoli, DVD-soitin, jne.) on asetettu tilaan **PCM** tai **Dolby Digital** (ks. käyttöohjekirja tulolähteen laitteelle, koskien HDMI in / HDMI ARC / Optical input -tietoja).

Äänen toistaminen USB:n välityksellä

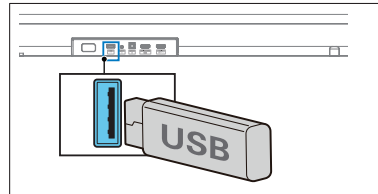

Toista musiikkia USB-tallennuslaitteelta, kuten MP3-soittimelta, USB-muistitikulta jne.

- 1 Aseta USB-laite paikalleen.



- 2 Paina  -painiketta yksikössä tai kaukosäätimessä toistuvasti valitaksesi **USB-tilan**.
 - ↳ **USB** on näkyvillä näyttöpaneelissa.
- 3 Toiston aikana:

Painike Toiminto

- | | |
|---|--|
|  | Käynnistä, keskeytä tai jatka toistoa. |
|  | Hyppää edelliseen tai seuraavaan kappaleeseen. |

Huomautus

- Tämä tuote ei ehkä ole yhteensopiva tietyn tyyppisten USB-tallennuslaitteiden kanssa.
- Jos käytät USB-jatkojohtoa, USB HUB tai USB:n monitoimista kortinlukijaa, USB-tallennuslaitetta ei ehkä tunnisteta.
- Älä irrota USB-tallennuslaitetta tiedostoja lukiessa.
- Yksikkö voi tukea vain USB-laitteita, joissa on 128 GB muistia.
- Tämä laite voi toistaa MP3 / WAV / FLAC.
- Tue USB-porttia: 5V === 500mA.

5 Tuotteen tekniset tiedot



Huomautus

- Teknisiä tietoja ja muotoilua voidaan muuttaa ilman erillistä ilmoitusta.

Bluetooth / Langaton

| | |
|--|-----------------------------|
| Bluetooth-profiilit | A2DP, AVRCP |
| Bluetooth-versio | V 5.3 |
| Bluetooth-taajuusalue / lähetysteho (EIRP) | 2402 ~ 2480 MHz < 10 dBm |
| 5.8G langaton taajuusalue / lähtöteho (EIRP) | 5729 ~ 5849 MHz < 10 dBm |

Vahvistinosa

| | |
|-----------|------------------------------------|
| Lähtöteho | RMS 370 W @THD<=10%; Max. 740 W |
|-----------|------------------------------------|

Soundbar

| | |
|------------------------|------------------------|
| Virransyöttö | 100-240 V~ 50/60 Hz |
| Virrankulutus | 56 W |
| Valmiustilan kulutus | < 0,5 W |
| Taajuusvaste | 140 Hz - 20 kHz |
| Kaiuttimen impedanssi | 8Ω x 8 |
| Ulottuvuus (L x K x S) | 970 x 70 x 117 mm |
| Paino | 3,4 kg |
| Käyttölämpötila | 0 °C - 45 °C |

Bassokaiutin

| | |
|--------------|------------------------|
| Virransyöttö | 100-240 V~ 50/60 Hz |
|--------------|------------------------|

| | |
|------------------------|--------------------|
| Virrankulutus | 24 W |
| Valmiustilan kulutus | < 0,5 W |
| Taajuusvaste | 35 Hz - 140 Hz |
| Impedanssi | 3 Ω |
| Ulottuvuus (L x K x S) | 190 x 410 x 309 mm |
| Paino | 6,3 kg |
| Käyttölämpötila | 0 °C - 45 °C |

USB

| | |
|-----------------|----------------|
| USB-suoraversio | 2.0 Täysnopeus |
| USB | 5 V --- 500 mA |

Kaukosäädin

| | |
|----------------|-----------------|
| Etäisyys/Kulma | 6 m / 30° |
| Akun tyyppi | AAA (1,5 V X 2) |

Tuetut audioformaatit

| | |
|------------------|---|
| HDMI-tulo | LPCM 2ch, LPCM 5.1ch, LPCM 7.1ch, Dolby Digital, Dolby Digital plus, Dolby True HD, Dolby MAT, Dolby Atmos - Dolby Digital Plus, Dolby Atmos - TrueHD, Dolby Atmos - Dolby MAT, DTS Digital surround 5.1. |
| HDMI eARC | LPCM 2ch, LPCM 5.1ch, LPCM 7.1ch, Dolby Digital, Dolby Digital plus, Dolby True HD, Dolby MAT, Dolby Atmos - Dolby Digital Plus, Dolby Atmos - TrueHD, Dolby Atmos - Dolby MAT, DTS Digital surround 5.1. |
| HDMI ARC | LPCM 2ch, LPCM 5.1ch, Dolby Digital, Dolby Digital plus, Dolby Atmos - Dolby Digital Plus, DTS Digital surround 5.1 |
| Optinen | LPCM 2ch, LPCM 5.1ch, Dolby Digital |
| Bluetooth | SBC / AAC |
| USB | MP3 / WAV / FLAC |

6 Vianmääritys



Varoitus

- Sähköiskun vaara. Älä koskaan irrota tuotteen koteloa.

Pitääksesi takuun voimassa, älä koskaan yritä itse korjata tuotetta.

Jos sinulla on ongelmia tuotteen käytössä, tarkista seuraavat kohdat ennen kuin otat yhteyttä tukipalveluihin. Jos sinulla on edelleen ongelmia, saat tukea osoitteesta www.philips.com/support.

Päälaite

Pääyksikön painikkeet eivät toimi.

- Irrota virtalähteestä muutaman minuutin ajaksi, muodosta sitten yhteys uudelleen.

Ei virtaa

- Varmista, että AC on asianmukaisesti maadoitettu.
- Varmista, että AC-virtalähteessä on virtaa.
- Paina  standby-painiketta kaukosäätimen tai soundbarin osalta kytkääksesi soundbarin päälle.

Ääni

Ei ääntä soundbarin kaiuttimesta.

- Liitä äänikaapeli soundbarista televisioon tai muuhun laitteeseen. Et kuitenkaan tarvitse erillistä ääniliitäntää, kun:
 - soundbar ja TV ovat liitetyt HDMI ARC -liitännällä, tai
 - laite on liitetty soundbarisi HDMI IN -liittimeen.
- Valitse kaukosäätimessä oikea äänilähde.
- On suositeltavaa varmistaa, että televisiossa on käytössä uusin ohjelmisto. Tarkista ohjelmistopäivitykset TV:n käyttöohjeesta.

- Olisi myös suositeltavaa, että soundbarissa on uusin ohjelmisto. Voit kysyä uusimman ohjelmistoversion paikallisesta tai verkossa olevasta Philips Consumer Care -palvelusta.
- Varmista, että television äänilähtö on asetettu "HDMI-äänijärjestelmä"-asetukseksi (tai mikä tahansa merkkikohtainen vastine tälle asetukselle voi olla olemassa).
- Jos ääni ei kuulu tai se on vääristynyt, olisi luultavasti hyödyllistä vaihtaa toiseen äänilähtöformaattiin, jotta voit tarkistaa, onko ongelma yleinen vai onko kyseessä tietyn yhteensopimattomuus tietyn tuloformaatin kanssa.
- Jos mistään lähteestä ei kuulu ääntä, tarkista jokin muu lähde - kuten Bluetooth.
- Varmista, että soundbar ei ole mykistetty.
- Nollaa tämä tuote sen tehdasasetuksille (ks. "Käytä tehdasasetuksia").

Säröinen ääni tai kaiku.

- Jos toistat ääntä TV:stä tällä tuotteella, varmista, että TV on mykistetty.

Ääntä ja videota ei ole synkronoitu.

- Paina  päästäksesi asetusvalikkoon, valitse 'AV SYNC' synkronoidaksesi äänen videon kanssa.

Langattomasta bassokaiuttimesta ei kuulu ääntä.

- Liitä bassokaiutin manuaalisesti pääyksikköön.
- Lisää äänenvoimakkuutta. Paina + (Äänenvoimakkuus ylös) kaukosäätimessä tai soundbarissa.
- Käyttäessä kumpaa tahansa digitaalista syöttöä, mikäli mitään audiota ei ole:
 - Pyri asettamaan TV:n lähtö PCM:ää varten tai
 - Yhdistä suoraan Blu-ray/muut lähteet.
 - Jotkut TV:t eivät läpäise digitaalista ääntä.

- TV:si voidaan asettaa vaihtelevaksi äänilähdöksi. Vahvista, että äänen ulostulo on asetettu tilaan FIXED (KIINTEÄ) tai STANDARD (VAKIO), ei VARIABLE (MUUTTUVA). Ks. TV:n käyttöohjeista yksityiskohtaisemmat tiedot.
- Mikäli Bluetooth on käytössä, varmista, että kaikki äänenoimakkuus lähdelaitteellasi on kytketty päälle laitetta ei ole mykistetty.

Bluetooth

Laitte ei voi muodostaa yhteyttä soundbariin.

- Laitte ei tue yhteensopivia profiileja, jotka Soundbar vaatii.
- Et ole ottanut laitteen Bluetooth-toimintoa käyttöön. Katso laitteen käyttöohjeesta ohjeet toiminnon käyttöönotosta.
- Laitetta ei ole yhdistetty oikein. Yhdistä laite oikein.
- SoundBar on jo yhdistetty toiseen Bluetooth-laitteeseen. Katkaise yhdistetyn laitteen yhteys ja yritä sitten uudelleen.

Äänentoiston laatu yhdistetyltä Bluetooth-laitteelta on huono.

- Bluetooth-vastaanotto on heikko. Siirrä laitetta lähemmäs soundbaria, tai poista este laitteen ja soundbarin väliltä.

En voi löytää tämän yksikön Bluetooth nimeä Bluetooth-laitteessani.

- Varmista, että Bluetooth toiminto on aktivoitu Bluetooth-laitteessasi.
- Parimuodosta uudelleen yksikkö Bluetooth-laitteesi kanssa.

Dolby Atmos

Ei voi saavuttaa merkittäviä Dolby Atmos -tehosteita.

- Muita kuin HDMI-liitäntöjä varten (kuten USB, Bluetooth, Optical tai AUDIO IN käytöt), rajoitettuna korkeuden surround-tehosteisiin tulevat tuotetuiksi. Ks. osa 'Dolby Atmos' sen osalta kuinka saavutetaan parhaiten Dolby Atmos -tehosteet.

Kaukosäädin ei toimi

- Ennen kuin painat mitään toiston ohjaimen painiketta, valitse ensin oikea lähde.
- Pienennä kaukosäätimen ja yksikön välistä välimatkaa.
- Aseta paristo polariteetit (+/-) linjattuina merkintöjen mukaisesti.
- Vaihda paristo.
- Kohdenna kaukosäädin suoraan yksikön etupuolen anturiin.

Bassokaiutin on toimeton tai Bassokaiuttimen merkkivalo ei syty

- Irrota virtajohto verkkovirtalähteen pistorasiasta ja aseta se taas n. 3 minuutin jälkeen bassokaiuttimeen nollaamiseksi.

7 Trademarks



The Adopted Trademarks HDMI, HDMI High-Definition Multimedia Interface, HDMI trade dress and the HDMI Logos are trademarks or registered trademarks of HDMI Licensing Administrator, Inc. in the United States and other countries.

COMPATIBLE WITH



Dolby, Dolby Vision, Dolby Atmos, and the double-D symbol are registered trademarks of Dolby Laboratories Licensing Corporation. Manufactured under license from Dolby Laboratories. Confidential unpublished works. Copyright © 2012–2021 Dolby Laboratories. All rights reserved.



The Bluetooth® word mark and logos are registered trademarks owned by Bluetooth SIG, Inc. and any use of such marks by MMD Hong Kong Holding Limited is under license. Other trademarks and trade names are those of their respective owners.



For DTS patents, see <http://patents.dts.com>. Manufactured under license from DTS, Inc. or DTS Licensing Limited. DTS, Digital Surround, Virtual:X, and the DTS logo are registered trademarks or trademarks of DTS, Inc. in the United States and other countries. © 2021 DTS, Inc. ALL RIGHTS RESERVED.



EN Roku, the Roku logo, Roku TV, Roku TV Ready, and the Roku TV Ready logo are trademarks and/or registered trademarks of Roku, Inc. This product is Roku TV Ready-supported in the United States, Canada, United Kingdom, Mexico and Brazil. Countries are subject to change. For the most current list of countries in which this product is Roku TV Ready-supported, please email rokutvready@roku.com.

- **If you have a Roku TV™, simply plug in the HDMI cable to the ARC ports and follow the Roku TV Ready™ on-screen instructions.**

FR Roku TV, Roku TV Ready et le logo Roku TV Ready sont des marques de commerce de Roku Inc. Ce produit est certifié Roku TV Ready au/en états-Unis, Canada, Royaume-Uni, Mexique et Brésil. La liste de pays peut varier. Pour obtenir la liste la plus récente des pays dans lesquels ce produit est pris en charge par Roku TV Ready, veuillez envoyer un courriel à rokutvready@roku.com.

- **Si vous avez un Roku TV™, la configuration est simple. Utilisez juste le câble inclus pour brancher votre barre de son au port HDMI ARC de votre télé et suivez les instructions à l'écran.**

ES Roku TV, Roku TV Ready y el logotipo de Roku TV Ready son marcas comerciales de Roku, Inc. Este producto es compatible con Roku TV Ready en Estados Unidos, Canadá, Reino Unido, México y Brasil. Los países están sujetos a cambios. Para obtener la lista más actualizada de países en los que este producto es compatible con Roku TV, envía un correo electrónico a rokutvready@roku.com.

- **Si tienes una Roku TV™, la configuración es fácil. Solo tienes que usar el cable incluido para conectar la barra de sonido al puerto HDMI ARC de la TV y seguir las instrucciones que aparecen en pantalla.**



Tekniset tiedot voivat muuttua ilman erillistä ilmoitusta. Vieraille sivulla www.Philips.com/support viimeisimpiä päivityksiä ja asiakirjoja varten. Philips ja Philipsin kilpimerkki ovat Koninklijke Philips N.V:n rekisteröityjä tavaramerkkejä, joita käytetään lisenssillä.

Tämä tuote on valmistettu ja sitä myydään MMD Hong Kong Holding Limitedin tai sen kumppanien vastuulla. MMD Hong Kong Holding Limited on tämän tuotteen takaaja.