

MP3-CD Soundmachine

AZ3067

Meet Philips at the Internet

<http://www.philips.com>

User Manual
Manuel d'utilisation
Manual del usuario
用戶手冊

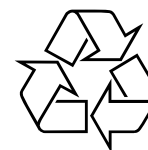

AZ 3067



EXPANIUM

PHILIPS



AL/JW-452

1

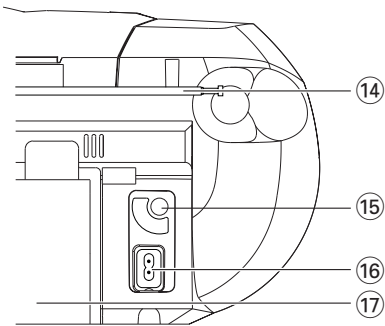
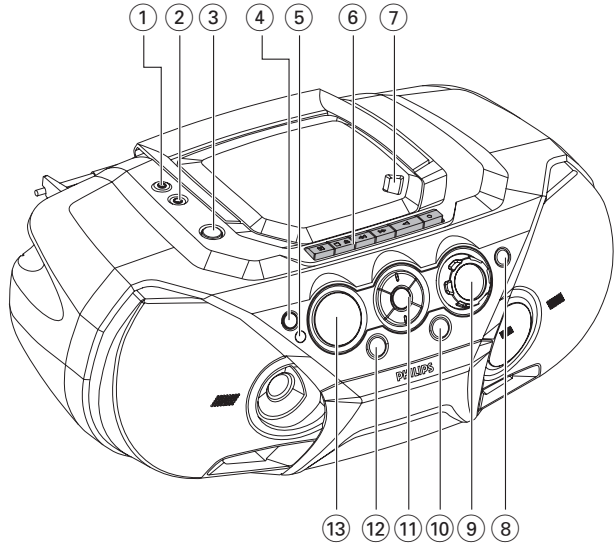

See (A)

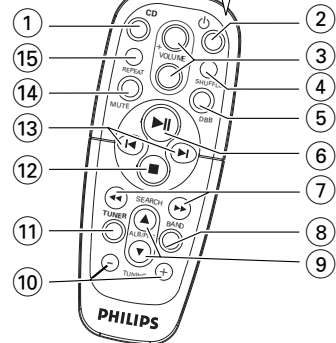

2



6

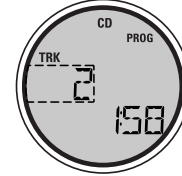

3



7

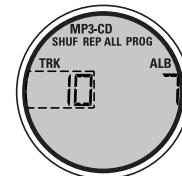

4

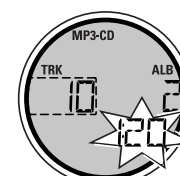

8

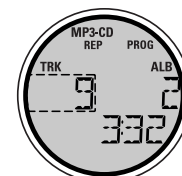

5



9



10

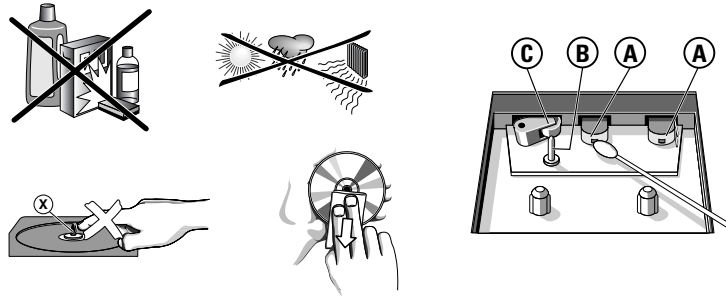

A

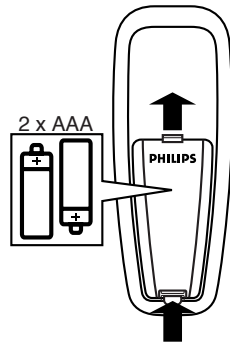
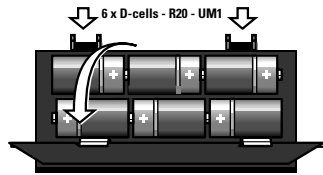

Français

FOURNIS ACCESSORIES

- cordon secteur
- télécommande

PANNEAUX SUPÉRIEUR ET AVANT (voir en [1])

- ① – prise jack 3,5 mm pour casque stéréo
Conseils utiles: lorsqu'un casque est connecté à l'appareil, le son des haut-parleurs est automatiquement coupé.
- ② **AUX** – prise LINE-IN permettant de connecter le lecteur à l'autre appareil.
- ③ **STANDBY** – commutateur de mise sous tension / hors tension
- ④ **Sélecteur de source** – permet de sélectionner la source CD(MP3)/ TUNER/ AUX/ TAPE
- ⑤ **IR Sensor** – capteur de la télécommande à infrarouge
- ⑥ **ouches du magnétocassette**
RECORD ● – démarrage de l'enregistrement
PLAY ◀ – démarrage de la lecture
SEARCH ◀/▶ – bobinage/rembobinage rapides de la cassette
STOP•OPEN ■▲
– ouvre le compartiment de la cassette
– arrêt de la lecture
PAUSE II – interrompt provisoirement la lecture ou l'enregistrement
- ⑦ **OPEN•CLOSE** - appuyez pour ouvrir/refermer la platine CD
- ⑧ **DBB** – active/déactive l'amplification des basses (DBB1 ou DBB2).
- ⑨ **VOLUME** – permet d'ajuster le volume sonore
- ⑩ **FM•MW**
TUNER: permet de choisir la gamme de fréquences
MP3: indique les informations MP3-CD
- ⑪ **Commandes de navigation**
PRESET (ALB/ PRE) -, + (bas, haut) –
MP3-CD uniquement : pour sélectionner l'album précédent/suivant.
TUNER : permet de choisir une station radio présélectionnée.
■ – arrête la lecture du CD;
– supprime la programmation du CD
SEARCH ◀◀, ▶▶ –
CD/MP3:
– permet d'effectuer une recherche dans la piste actuelle, vers l'avant ou l'arrière;

COMMANDES

- permet de passer au début de la piste actuelle ou de la piste précédente ou suivante
TUNER: permet de régler la réception de stations radio (*bas, haut*).
 - MODE** – permet de choisir les différents modes de lecture: par exemple, **REPEAT** ou **SHUFFLE**
 - ▶II – redémarre ou interrompt provisoirement la lecture du CD
 - ⑫ **PROGRAM**
CD/MP3: permet de programmer les pistes et de vérifier la programmation;
Tuner: permet de programmer des stations radio
 - ⑬ **Affichage** – indique l'état de l'appareil
- ### PANNEAU ARRIÈRE
- ⑭ **Antenne télescopique** – améliore la réception en FM
 - ⑮ **Sélecteur de tension** – (*sur certaines versions uniquement*) permet de régler le voltage sur 110 ou 220 V avant de brancher l'appareil
 - ⑯ **AC MAINS** – connecteur du cordon secteur
 - ⑰ **Compartiment des piles** – il reçoit 6 piles de type R-20, UM1 ou D
- ### TÉLÉCOMMANDE (voir en [1])
- ① **CD** – commutateur de mise sous tension et sélectionne le MP3-CD / CD comme source.
 - ② – met l'appareil en mode de veille/ en circuit si l'appareil est utilisé sur secteur. (Met l'appareil hors circuit seulement lors du fonctionnement sur piles).
 - ③ **VOLUME +, -** - permet d'ajuster le volume sonore (*haut, bas*)
 - ④ **SHUFFLE** – sélectionne les modes de SHUFFLE
 - ⑤ **DBB** – active/déactive l'amplification des basses (DBB1 ou DBB2).
 - ⑥ ▶II – redémarre ou interrompt provisoirement la lecture du CD
 - ⑦ **SEARCH** ◀◀, ▶▶ – permet d'effectuer une recherche dans la piste actuelle, vers l'avant ou l'arrière
 - ⑧ **BAND** – permet de choisir la gamme de fréquences
 - ⑨ **PRESET (ALB/ PRE) ▲, ▼** –
MP3-CD uniquement : pour sélectionner l'album précédent/suivant.
TUNER : permet de choisir une station radio présélectionnée.
 - ⑩ **TUNING -, + (bas, haut)** – permet de régler la réception de stations radio

ALIMENTATION

- ⑪ **TUNER** – commutateur de mise sous tension et sélectionne le tuner comme source
- ⑫ ■ – arrête la lecture du CD;
– supprime la programmation du CD
- ⑬ ◀, ▶ – permet de passer au début de la piste actuelle ou de la piste précédente ou suivante
- ⑭ **MUTE** – coupe ou restaure le son.
- ⑮ **REPEAT** – sélectionne les modes de répétition.

ATTENTION

L'emploi de commandes ou de réglages, ainsi toute utilisation ou procédure autres que décrits dans ce mode d'emploi, peut entraîner une exposition dangereuse aux radiations ou encore un fonctionnement non conforme aux normes de sécurité.

ALIMENTATION ÉLECTRIQUE

Utilisez toujours l'appareil sur secteur lorsque cela est possible, afin de préserver les piles. Veillez à débrancher le câble d'alimentation électrique avant d'insérer de nouvelles piles.

Piles (non fournies)

- Insérez 6 piles (de préférence alcalines) de type **R-20, UM-1** ou **D**, en veillant à respecter la polarité. (Voir [A])

Télécommande

- Insérez 2 piles (de préférence alcalines) de type **AAA, R03** ou **UM4**. (Voir [A])

Tout usage incorrect des piles peut provoquer une fuite de l'électrolyte et endommager le compartiment par corrosion, voire faire exploser les piles.

- N'utilisez pas simultanément des piles de types différents, par exemple des piles alcalines avec des piles au carbone-zinc. Utilisez uniquement des piles du même type.
- Ne mélangez pas des piles neuves avec des piles déjà utilisées.
- **Les piles contiennent des substances chimiques: ne les jetez pas à la poubelle.**

Utilisation de l'appareil sur le secteur

- 1 Vérifiez que la tension secteur (indiquée sur la **plaque à la base de l'appareil**) correspond à la tension électrique de votre région. Si ce n'est pas le cas, consultez votre revendeur ou un service après-vente.

FONCTIONS DE BASE

- 2 Si votre appareil est doté d'un sélecteur de tension, réglez celui-ci en fonction de la tension électrique de votre région.
- 3 Branchez le cordon secteur à une prise murale.
- 4 Pour débrancher l'appareil, débranchez la fiche de la prise murale.

Auto-Standby mode

Lorsque la lecture du CD est terminée et que l'appareil est resté en position d'arrêt depuis plus de 15 minutes, l'appareil se met automatiquement hors tension pour économiser l'énergie électrique.

La plaque indiquant le voltage se trouve à la base de l'appareil.

FONCTIONS DE BASE

Mise en/hors service et choix des fonctions

- 1 Appuyez sur la touche **STANDBY** pour mettre l'appareil sous tension.
- 2 Appuyez sur la touche **Sélecteur de source** le nombre de fois nécessaire pour choisir la fonction désirée: **CD (MP3), TUNER, AUX** ou **TAPE**.
- 3 Appuyez à nouveau sur la touche pour mettre l'appareil hors tension

Conseils utiles:

- Pour passer de la fonction **TAPE** à la fonction **CD, TUNER** ou **AUX** ou lors de l'arrêt de l'appareil, veillez à appuyer tout d'abord sur la touche **STOP** ■ pour interrompre la lecture, et vérifiez que toutes les touches du magnétocassette sont dégagées.
- Les paramètres de tonalité, les présélections du tuner et le volume sonore (jusqu'au niveau 20 au maximum) sont préservés en mémoire.

RÉGLAGE DU VOLUME ET DU SON

- Ajustez le volume sonore à l'aide du bouton **VOLUME**.
→ L'affichage indique le volume , sous forme d'un nombre de 0 à 32. (Voir en [2])

Réglage des basses

Il y a trois options DBB (Dynamic Bass Boost) :

- **Off:** pas de basses étendues
- **DBB1:** amplification moyenne des basses est activée.
- **DBB2:** amplification forte des basses est activée.

TUNER NUMÉRIQUE

- Appuyez sur **DBB** une ou plusieurs fois pour sélectionner les options d'amplification des basses.
→ DBB1,2 apparaît si DBB est activé.

MUTE: Comment arrêter le son

1. Pour interrompre provisoirement le son, appuyez sur la touche **MUTE** de la télécommande.
→ La lecture se poursuit sans que le son soit audible, et sur l'écran **MUTE** clignote.
2. Pour réactiver la reproduction du son, vous pouvez, au choix:
 - appuyer à nouveau sur la touche **MUTE**;
 - modifier le volume;
 - changer de comme source.

TUNER NUMÉRIQUE

Réglage de la réception de stations radio

- 1 Appuyez sur la touche \odot pour mettre l'appareil sous tension, puis sur la touche **Sélecteur de source** pour sélectionner **TUNER**. (ou appuyez sur **TUNER** sur la télécommande).
 - **TUNER** s'affiche brièvement, suivi de la fréquence de la station actuelle, de la gamme de fréquences et, si la station a été présélectionnée, du numéro de présélection. (voir en [3])
 - 2 Appuyez sur la touche **FM•MW** le nombre de fois nécessaire pour choisir la gamme de fréquences. (ou appuyez sur **BAND** sur la télécommande)
 - 3 Maintenez enfoncée la touche **SEARCH** \ll ou \gg (ou appuyez sur **TUNING -**, **+** sur la télécommande) jusqu'à ce que la fréquence défile sur l'écran.
→ L'appareil s'arrête automatiquement sur toutes les stations dont le niveau de réception est suffisant. Pendant cet accord automatique, l'écran affiche **SEARCH**.
 - 4 Répétez les étapes 2-3 si nécessaire pour trouver la station désirée.
- Pour arrêter l'appareil sur une station dont la réception est faible, appuyez brièvement sur les touches \ll ou \gg autant de fois que nécessaire pour obtenir la meilleure réception possible.

TUNER NUMÉRIQUE

Pour améliorer la réception radio:

- En **FM**, sortez l'antenne télescopique et orientez-la. Réduisez sa longueur si le signal est trop fort.
- En **MW**, l'antenne est incorporée à l'appareil. Dirigez l'antenne vers la source en pivotant l'appareil.

Programmation de stations radio

Vous pouvez mémoriser jusqu'à 30 stations radio, manuellement ou automatiquement (fonction Autostore).

Programmation manuelle

- 1 Réglez la réception de la station désirée (voir **Réglage de la réception de stations radio**).
- 2 Appuyez sur la touche **PROGRAM** pour activer la programmation.
→ Affichage: **program** se met à clignoter à l'affichage.
- 3 Appuyez une fois ou répétitivement sur **PRESET (ALB/ PRE)** \blacktriangle / \blacktriangledown pour allouer un numéro de 1 à 30 à cette station.
- 4 Appuyez sur la touche **PROGRAM** pour confirmer.
→ Affichage: indique le numéro de pré-réglage, la bande d'ondes et la fréquence.
- 5 Répétez les étapes 1 à 4 pour mémoriser d'autres stations.
Conseils utiles: pour effacer une station mémorisée, réglez la réception d'une autre station dans le même numéro de mémoire.

Autostore

La fonction Autostore démarre automatiquement la mémorisation des stations radio à partir de la position mémoire 1. Toutes les mémorisations précédentes, mémorisées manuellement, sont effacées.

- Maintenez la touche **PROGRAM** enfoncée jusqu'à ce que **AUTOSTORE** s'affiche.
→ Les stations disponibles sont mémorisées.
→ Lorsqu'une fréquence a été attribuée à toutes les mémoires, l'appareil se cale en réception sur la première station mémorisée.

TUNER NUMÉRIQUE

Pour écouter une station mémorisée automatiquement

Appuyez sur l'une des deux touches **PRESET (ALB/ PRE)** \blacktriangle / \blacktriangledown jusqu'à ce que la station désirée s'affiche.

Modification de la plage de fréquence (avec certaines versions seulement)

En Amérique du Nord et en Amérique du Sud, le palier de fréquence entre des canaux adjacents de la bande AM et FM est respectivement de 10 KHz et de 100 KHz. Dans le reste du monde, ce palier est de 9 KHz et 50 KHz. Le palier de fréquence est généralement pré-réglé à l'usine pour le pays où vous habitez; si ce n'est pas le cas:

1. Sélectionnez la fonction **TUNER**, puis appuyez sur la touche \odot pour mettre l'appareil hors tension.

- 2 Pour changer votre palier de fréquence:

Pour **9KHz/50KHz**,

- Sur l'appareil, appuyez et maintenez enfoncée la touche **PRESET -** et **FM•MW**;
- Simultanément, appuyez sur la touche \odot pour mettre l'appareil sous tension.

Pour **10KHz/100KHz**,

- Sur l'appareil, appuyez et maintenez enfoncée la touche **PRESET -** et **DBB**;
- Simultanément, appuyez sur la touche \odot pour mettre l'appareil sous tension.

→ **TU 9K** ou **TU 10K** est affiché brièvement.

3. Relâchez **PRESET -** et **FM•MW** ou **PRESET -** et **DBB**.
4. Appuyez sur la touche \odot pour mettre l'appareil hors tension, puis à nouveau sur \odot pour mettre l'appareil sous tension.
→ Réception radio est réinitialisée.

Conseils utiles: Tous les émetteurs pré-réglés sont influencés et il faudra les reprogrammer.

LECTEUR DE CD ET CD MP3

À PROPOS DE MP3

La technologie de compression musicale MP3 (MPEG Audio Layer 3) réduit les données digitales d'un CD audio de façon significative tout en gardant une qualité sonore similaire à celle du CD.

- **Comment se procurer des fichiers de musique:**
Vous pouvez soit télécharger à partir d'internet de la musique de diffusion légale sur le disque dur de votre ordinateur, soit les créer vous-même à partir de vos propres CD audio. Pour cela, introduisez un CD audio dans le lecteur de CD-ROM de votre ordinateur et convertissez la musique en utilisant un logiciel d'encodage adéquat. Afin d'obtenir un son de bonne qualité, une vitesse de transfert de 128 kbps est recommandée pour les fichiers de musique MP3.
- **Comment faire un CD-ROM avec des fichiers MP3** Utilisez le graveur de CD de votre ordinateur pour enregistrer («graver») les fichiers de musique à partir de votre disque dur sur un CD-ROM.

Conseil astucieux:

- Assurez-vous que les noms de fichier des MP3 se terminent par **.mp3**.
- Nombre total de fichiers de musique et d'albums: environ 350 (avec une longueur typique de nom de fichier de 20 caractères).
- Le nombre de fichiers de musique qui peut être lu dépend de la longueur des noms de fichiers. Plus de fichiers seront reconnus si les noms des fichiers sont courts.

LECTEUR DE CD ET CD MP3

Lecture de CD

Ce lecteur de CD peut lire les disques audio, y compris les disques CD-R/CD-R(W)s, et les CD MP3.

- Les CD-I, CDV, VCD, DVD ou CD informatiques ne peuvent pas être lus.
 - 1. Appuyez sur la touche **STANDBY ON** \odot pour mettre l'appareil sous tension, Sélectionnez la source **CD** (ou appuyez sur **CD** sur la télécommande).
 - 2. Appuyez sur la touche **OPEN•CLOSE** ouvrez la porte CD.
→ **OPEN** s'affiche lorsque la porte CD est ouverte.
 - 3. Placez un CD avec la face imprimée orientée vers le haut et appuyez sur **OPEN•CLOSE** pour fermer le clapet CD.
→ **REFI** est affiché lorsque le lecteur parcourt le contenu du CD.
– La lecture du contenu d'un CD MP3 peut prendre plus de 10 secondes.
- Disque audio: Le nombre total de pistes et la durée totale de lecture du disque s'affichent.
MP3-CD: Le nombre total d'albums et de pistes s'affichent.
4. Appuyez sur la touche **▶II** pour démarrer la lecture.
- **MP3-CD uniquement**: l'écran indique les informations de l'album/la piste (si cette information ID3 tag est disponible).

Conseil astucieux:

- Lors de la lecture d'un CD avec des pistes CD audio et fichiers MP3, les pistes CD audio sont lues en premier.
- Le nombre d'albums indique "0" si vous n'avez pas organisé vos fichiers MP3 en albums sur votre disque.

5. Pour interrompre provisoirement la lecture, appuyez sur la touche **▶II**. Appuyez une nouvelle fois sur cette touche pour reprendre la lecture.
→ Le temps écoulé clignote lorsque la lecture est interrompue. (voir en [4])

6. Pour arrêter la lecture du CD, appuyez sur la touche **■**.

Conseils utiles:

- le lecteur de MP3-CD, CD s'arrête également lorsque:
- la trappe du CD est ouverte;
 - la lecture du CD est terminée;
 - vous sélectionnez une autre source.

LECTEUR DE CD ET CD MP3

Informations à l'affichage (MP3-CD uniquement):

Le ID3 tag fait partie d'un fichier MP3/WMA et contient des informations diverses sur la piste telles que le titre de la piste ou le nom de l'artiste.

- Pendant la lecture, appuyez brièvement et de manière répétée sur le bouton **FM•MW** pour afficher les informations textuelles.
– l'écran indique **ID3 TAG** si aucun information ID3 tag n'est disponible.

Conseil astucieux:

- Complétez les informations du ID3 tag à l'aide de votre logiciel d'encodage MP3 avant de graver le CD-MP3.

Selecting a different track

- Press **SEARCH** \lll or \ggg (\lll or \ggg on the remote control) once or repeatedly until the desired track number appears in the display.

MP3-CD uniquement:

- Vous pouvez d'abord appuyer sur **ALBUM/ PRESET** – ou **+** pour sélectionner l'album désiré.
- En position pause ou stop, appuyez sur la touche **▶II** pour démarrer la lecture.

Conseils utiles:

- En mode de lecture aléatoire (shuffle), la touche \lll permet de revenir uniquement au début de la piste en cours.

Recherche d'un passage dans une piste

1. Maintenez la touche **SEARCH** \lll ou \ggg (enfoncée (\lll ou \ggg sur la télécommande).
→ La lecture du CD s'effectue à grande vitesse et à faible volume.
→ **MP3-CD uniquement**: Le son est coupé pendant la lecture accélérée en avant / arrière.
2. Lorsque vous entendez le passage désiré, relâchez la touche \lll ou \ggg pour reprendre la lecture normale.
→ La lecture normale continue à partir de ce point.

LECTEUR DE CD ET CD MP

Programmation de numéros de pistes

En position stop, sélectionnez les pistes de votre CD et mémorisez-les dans l'ordre désiré. Vous pouvez mémoriser jusqu'à 20 pistes.

1. Appuyez sur la touche \lll ou \ggg pour sélectionner la piste désirée. (sur la télécommande \lll ou \ggg)

MP3-CD uniquement:

- Vous pouvez d'abord appuyer sur **ALBUM/ PRESET** – ou **+** pour sélectionner l'album désiré.
2. Appuyez sur **PROGRAM**.
→ L'affichage affiche: **PRG** et le numéro de piste sélectionné. (voir en [5])
→ **PROG** et les numéros des pistes enregistrées sont affichés. (voir en [6])
 3. Répétez les étapes **1-2** pour sélectionner et mémoriser toutes les pistes désirées.
 4. Pour démarrer la lecture de votre programme CD appuyez sur **▶II**.

Conseil astucieux:

- Pour ajouter des pistes supplémentaires au programme, appuyez sur **PROGRAM** pendant la lecture normale.
- Si vous appuyez sur **PROGRAM** sans qu'aucune piste ne soit sélectionnée, l'indication **SELECT TRACK** est affiché.
- Ecran le symbole: **FULL** s'affiche si vous tentez de mémoriser plus de 20 pistes.

Vérification de la programmation

- En position d'arrêt, maintenez la touche **PROGRAM** enfoncée jusqu'à ce que tous les numéros de pistes de votre CD aient été affichés en séquence.

Conseil astucieux:

- L'affichage affiche la mention **NO PRG** si aucune piste n'est programmée.

Suppression d'une programmation

- Pour supprimer la programmation:
- Appuyer deux fois sur **■** durant la lecture ou une fois en mode arrêt.
 - Appuyez sur la touche **STANDBY ON** \odot ;
 - Vous sélectionnez une autre source de son
 - Ouvrez le clapet CD.

AUX

→ **CLEAR** s'affiche brièvement et **program** disparaît.

Les divers modes de lecture: SHUFFLE et REPEAT (voir en [7] - [8])

Vous pouvez choisir parmi les divers modes de lecture avant ou pendant la lecture, et combiner ces modes par PROGRAM.

shuffle - toutes les pistes du CD ou de la programmation sont lues dans un ordre aléatoire.
repeat all shuffle - toutes les pistes du CD ou de la programmation sont lues dans un ordre aléatoire, et ceci à répétition.

repeat all - toutes les pistes du CD ou de la programmation sont lues à répétition.

repeat - a piste actuelle est lue en continue.

1. Pour sélectionner le mode de lecture, appuyez sur la touche **MODE** le nombre de fois nécessaire. (**SHUFFLE / REPEAT** sur la télécommande).
2. Appuyez sur la touche **▶II** pour démarrer la lecture.
 - La lecture repart immédiatement des que vous avez sélectionné un mode **shuffle**.
3. Pour sélectionner la lecture normale, appuyez sur la touche **MODE** à plusieurs reprises, jusqu'à ce que les divers modes ne soient plus affichés.
 - Vous pouvez également appuyer sur la touche **■** pour annuler le mode de lecture en cours.

AUX (câble audio non fournies)







Cette prise de 3.5mm vous permet de connecter un autre équipement audio à votre système.

1. Appuyez sur la touche \odot pour mettre l'appareil sous tension, puis sur la touche **Sélecteur de source** pour sélectionner **AUX**.
→ Écran: affiche **AUX. PHILIPS** défile.
2. Utilisez un câble audio pour connecter la prise **AUX** à la prise **LINE OUT/** casque sur votre équipement externe.
3. Baissez le volume sur votre équipement externe afin d'éviter la distorsion sonore.
4. Utilisez les commandes de son de votre équipement externe et de l'AZ3067 pour régler le son et le volume.

AUX

MAGNÉTOCASSETTE

Lecture d'une cassette

- 1 Appuyez sur la touche  pour mettre l'appareil sous tension, puis sur la touche **Sélecteur de source** pour sélectionner **TAPE**.
→ Écran: affiche TAPE pendant la lecture d'une cassette.
- 2 Insérez une cassette et refermez la trappe.
- 3 Appuyez sur **PLAY**  pour démarrer la lecture.
- 4 Pour interrompre provisoirement la lecture, appuyez sur la touche **PAUSE II**. Appuyez une nouvelle fois sur cette touche pour reprendre la lecture.
- 5 Appuyez sur la touche **SEARCH**  ou  pour lire la cassette en accéléré.
- 6 Pour arrêter la lecture de la cassette, appuyez sur la touche **STOP/OPEN**  .

Conseils utiles:







- Pendant la lecture, les touches se déclenchent automatiquement à la fin de la cassette et l'appareil s'éteint sauf si **II** a été activée.
- Lors de l'avance rapide, les touches restent enfoncées à la fin de la cassette. Avant d'éteindre l'appareil, veillez à relâcher les touches.

INFORM. GÉNÉRALES SUR L'ENREGISTREMENT

- Vous êtes libre de réaliser un enregistrement tant que vous ne violez pas les lois sur le copyright ou autre droit appartenant à un tiers.
- Pour enregistrer, n'utilisez que des cassettes de type NORMAL (IEC type I) dont l'onglet de protection n'a pas été cassé. Cet appareil n'est pas adapté à l'enregistrement sur des cassettes au CHROME (IEC II) ou au METAL (IEC IV).
- Le niveau d'enregistrement est réglé automatiquement. La modification des réglages de **VOLUME** ou **BASS** est sans effet sur l'enregistrement.
- Pour éviter d'effacer accidentellement le contenu d'une cassette, cassez les onglets de protection. Pour enregistrer à nouveau sur cette cassette, couvrez l'emplacement de ces onglets avec un ruban adhésif.

MAGNÉTOCASSETTE

Enregistrement d'un CD avec démarrage synchrone

- 1 Sélectionnez la fonction CD.
- 2 Insérez un CD et, si vous le désirez, programmez la lecture des pistes.
- 3 Ouvrez la trappe du compartiment de la cassette.
- 4 Insérez une cassette et refermez la trappe.
- 5 Appuyez sur la touche **RECORD**  pour débiter l'enregistrement.
– La lecture de la programmation du CD débute automatiquement à partir du début de la programmation. Il n'est pas nécessaire de démarrer le lecteur de CD séparément.
→ Pour sélectionner et enregistrer un passage particulier d'une piste du CD:
 - Appuyez sur la touche  ou . Relâchez la touche lorsque vous entendez le passage désiré.
 - Pour interrompre provisoirement la lecture du CD, appuyez sur la touche **II**.
 - L'enregistrement débute en ce point exact de la piste lorsque vous appuyez sur **RECORD** .
- 6 Pour interrompre provisoirement l'enregistrement, appuyez sur **PAUSE II**. Appuyez une nouvelle fois sur cette touche pour reprendre l'enregistrement.
- 7 Pour arrêter l'enregistrement, appuyez sur **STOP/OPEN**  .

Enregistrement d'une émission de radio



- 1 Réglez la réception de la station désirée (voir Réglage de la réception de stations radio).
- 2 Reprenez les étapes 3 à 7 de la section ci-dessus, Enregistrement d'un CD avec démarrage synchrone.







ENTRETIEN & SÉCURITÉ

Consignes d'entretien et de sécurité (voir en) Lecteur de CD et manipulation des CD

- Si le lecteur de CD ne parvient pas à lire les CD correctement, utilisez un CD de nettoyage pour nettoyer l'optique avant d'envisager de le faire réparer.
- Ne touchez jamais l'optique du lecteur de CD!
- Des changements brutaux de température peuvent provoquer de la condensation sur l'optique du lecteur de CD. Il est alors impossible de lire un CD. Ne tentez pas de nettoyer l'optique; laissez simplement l'appareil dans un environnement chaud jusqu'à ce que la condensation s'évapore.
- Fermez toujours la trappe du CD pour éviter que de la poussière se dépose sur l'optique.
- Pour nettoyer un CD, essuyez-le en ligne droite, du centre vers les bords, à l'aide d'un chiffon doux et non pelucheux. N'utilisez pas de détergents, vous pourriez endommager le disque.
- N'écrivez jamais sur un CD, et ne lui fixez pas d'étiquette autocollante.

Entretien du magnétocassette

Pour préserver la qualité du magnétocassette en enregistrement et en lecture, nettoyez les parties ,  et  une fois par mois. Utilisez un coton-tige légèrement imbibé d'alcool ou d'un produit spécial pour le nettoyage des têtes.

- 1 Ouvrez la trappe du compartiment de la cassette.
- 2 Appuyez sur **PLAY**  et nettoyez le galet .
- 3 Appuyez sur **PAUSE II** et nettoyez les têtes , et le cabestan .
- 4 Après le nettoyage, appuyez sur **STOP/OPEN**  .

Informations relatives à la sécurité

- Placez l'équipement sur une surface plane et dure de sorte que le système ne soit pas disposé sous un certain angle.
- Ne pas exposer l'équipement ni les piles ni les CD ni les cassettes à l'humidité, à la pluie, au sable ou à la chaleur excessive due à un équipement de chauffage ou aux rayons directs du soleil.
- Les appareils ne doivent pas être exposés à l'humidité ou aux éclaboussures.
- Ne recouvrez pas l'appareil. Laissez un espace de 15 cm autour des orifices de ventilation afin d'éviter l'accumulation de chaleur.
- L'aération de l'appareil ne doit pas être empêchée en couvrant la bouche d'aération avec des objets tels que journaux, nappe, rideaux, etc.
- Ne pas placer sur l'appareil des objets enflammés telles que bougies allumées.
- Ne pas placer sur l'appareil des objets remplis d'eau tels que des vases.
- Les sections mécaniques de l'équipement contiennent des paliers autolubrifiants et ne requièrent ni huilage ni lubrification.
- Pour nettoyer l'équipement, utilisez une peau de chamois douce, légèrement humidifiée. Ne jamais utiliser d'agents de nettoyage contenant de l'alcool, de l'ammoniaque, du benzène ou des abrasifs, car ces produits pourraient endommager le boîtier.

Informations relatives à l'environnement

Nous avons fait au mieux pour réduire l'emballage et le rendre facile à séparer en trois matériaux : carton, polystyrène expansé, polyéthylène.

Les matériaux qui entrent dans la composition de cet appareil peuvent être recyclés ou récupérés par une entreprise spécialisée. Veuillez respecter la législation en vigueur dans votre pays relative à la mise au rebut des emballages, des piles usagées et des équipements inutilisables.

DÉPANNAGE

En cas de problème, vérifiez tout d'abord les points suivants avant de conclure que l'appareil est en panne. Si les conseils ci-dessous ne vous aident pas à résoudre le problème, consultez votre revendeur ou le service après-vente.

AVERTISSEMENT : N'ouvrez pas l'appareil, vous risquez de recevoir une décharge électrique ! Ne tentez en aucun cas de réparer cet appareil, cette opération invaliderait votre garantie.

Pas de son ou d'alimentation

- Volume trop bas
- Augmentez le VOLUME
- Cordon d'alimentation mal branché
- Connectez le cordon d'alimentation correctement
- Piles épuisées ou incorrectement installées
- Insérez des piles (neuves) en respectant la polarité
- Casque stéréo connecté à l'appareil
- Débranchez le casque
- Décharge d'électricité statique/interférence
- Débranchez l'appareil. Si des piles sont insérées, enlevez les piles du compartiment de piles. Appuyez et maintenez enfoncé **STANDBY ON**  pendant 10 secondes, puis rebranchez / remettez l'alimentation piles, et essayez d'activer l'appareil de nouveau.
- Le CD contient des fichiers autres que audio
- Appuyez une fois ou répétitivement sur **SEARCH**  ou  pour passer à une piste CD audio, au lieu d'un fichier de données.

Vrombissement ou friture en réception radio

- Interférences électriques: l'équipement est situé trop près d'un téléviseur, d'une vidéo ou d'un ordinateur
- Augmentez la distance

La télécommande ne fonctionne pas correctement

- Piles épuisées ou incorrectement installées
- Insérez des piles (neuves) en respectant la polarité
- La distance ou l'angle de la télécommande sont trop importants
- Diminuez la distance ou l'angle

Faible réception radio

- Signal radio faible
- FM / MW: Orientez l'antenne télescopique FM / MW pour une réception optimale

Indication NF DISC

- CD-R(W) est vierge ou le CD n'a pas été reconnu
- Utilisez un CD-R(W) reconnu

Indication INSERT DISC/CHECK DISC/DISC ERROR

- Pas de CD dans le lecteur
- Introduisez un CD suitable
- Le CD est rayé ou endommagé
- Remplacez ou nettoyez le disque (voir Entretien)
- Optique du faisceau laser embuée
- Attendez que la condensation se soit dissipée

Le CD saute

- Le CD est rayé ou endommagé
- Remplacez ou nettoyez le disque
- *shuffle* ou *program* sont actives
- Désactivez *shuffle* / *program*

Interruptions sonores en cours de lecture MP3

- Le fichier MP3 a été créé à un niveau de compression excédant 320kbps.
- Utilisez un niveau de compression inférieur pour enregistrer vos pistes CD sous le format MP3.
- CD endommagé ou contaminé
- Remplacez/nettoyez le CD

Son médiocre en lecture d'une cassette

- Têtes encrassées ou empoussiérées, etc.
- Nettoyez le magnétocassette (voir Entretien)
- Type de cassette incompatible (METAL ou CHROME)
- Utilisez uniquement des cassettes de type NORMAL (IEC I) pour enregistrer

L'enregistrement ne fonctionne pas

- Les onglets de protection de la cassette contre l'enregistrement ont été cassés
- Appliquez du ruban adhésif sur l'emplacement des onglets