



# دائمًا في خدمتك

سجّل منتجك واحصل على الدعم من  
[www.philips.com/welcome](http://www.philips.com/welcome)



HTB3520  
HTB3550  
HTB3580

# دليل المستخدم

# PHILIPS





# المحتويات

23	6	تحديث البرنامج
23		التحقق من إصدار البرنامج
23		تحديث البرنامج عبر USB
23		تحديث البرنامج عبر إنترنت
24	7	مواصفات المنتج
28	8	استكشاف الأخطاء وإصلاحها
30	9	إشعار
30		حقوق النشر
30		برنامج مفتوح المصدر
30		التوافق
31	10	رمز اللغة
32	11	فهرس

2	1	هام
2		الأمان
3		العناية بالمنتج
3		العناية بالبيئة
3		تحذير متعلق بالصحة بشأن العرض الثلاثي الأبعاد
4	2	نظام المسرح المنزلي
4		الوحدة الرئيسية
4		جهاز التحكم عن بعد
5		الموصلات
6	3	التوصيل والإعداد
6		توصيل مكبرات الصوت
7		التوصيل بالتلفزيون
8		توصيل الصوت من التلفزيون وأجهزة أخرى
9		إعداد مكبرات الصوت
9		إعداد EasyLink (تحكم HDMI-CEC)
10		توصيل الشبكة المنزلية وإعدادها
11	4	استخدام نظام المسرح المنزلي
11		الوصول إلى القائمة الرئيسية
11		الأقراص
13		تشغيل الصوت بواسطة ميزة Bluetooth
13		اتصال Bluetooth عبر NFC (الاتصال بالحقل القريب)
14		ملفات البيانات
15		أجهزة تخزين USB
15		خيارات الصوت والفيديو والصورة
16		الراديو
17		جهاز صوت خارجي
17		استعراض Smart TV
18		استعراض الكمبيوتر الشخصي عبر DLNA
19		اختيار الصوت
21	5	تغيير الإعدادات
21		إعدادات اللغة
21		إعدادات الصورة والفيديو
21		إعدادات الصوت
21		إعدادات المراقبة الأبوية
22		إعدادات العرض
22		إعدادات توفير الطاقة
22		إعدادات مكبرات الصوت
22		استعادة الإعدادات الافتراضية
		AR 1



# 1 هام

- إذا تم نقل المنتج في درجات حرارة أقل من 5 درجات مئوية، فانزع غلاف المنتج وانتظر حتى تصل درجة الحرارة إلى درجة حرارة الغرفة قبل توصيله بمأخذ الطاقة.
- إشعاع ليزر مرئي وغير مرئي عند فتح المنتج. تجنّب تعريض المنتج للإشعاع.
- لا تلمس عدسة القرص البصرية داخل حجرة القرص.
- بعض أجزاء هذا المنتج قد تكون مصنوعة من الزجاج، أمسكه بعناية لتفادي أي إصابة أو عطل.

## خطر حدوث فرط الإحماء!

- لا تثبت هذا المنتج أبداً في مكان محصور. يرجى ترك مسافة من 4 بوصات على الأقل حول المنتج لضمان التهوية المناسبة. احرص على ألا تؤدي الستائر أو أي أشياء أخرى إلى تغطية فتحات تهوية المنتج.

## خطر التلوث!

- لا تخلط البطاريات (قديمة وجديدة أو بطاريات كربون وقلوية، وما إلى ذلك).
- هناك خطر حدوث انفجار في حال استبدال البطارية بطريقة غير صحيحة. استبدل البطارية ببطارية من النوع نفسه أو من نوع مماثل فقط.
- أخرج البطاريتين عند نفادهما أو إذا كنت ستوقف عن استخدام جهاز التحكم عن بعد لفترة وقت طويلة.
- تحتوي البطاريات على مواد كيميائية، ويجب التخلص منها بطريقة صحيحة.

## خطر ابتلاع البطاريات!

- قد يحتوي المنتج/جهاز التحكم عن بعد على بطارية مستديرة على شكل حجر العملة أو على شكل زر والتي يمكن ابتلاعها. أبقى البطارية بعيداً عن متناول الأطفال في جميع الأوقات! في حال ابتلاع البطارية، فإنها قد تتسبب بإصابة خطيرة أو بالموت. قد تحدث حروق داخلية بالغة بغضون ساعتين من فترة الابتلاع. إذا كنت تظن أنه تم ابتلاع بطارية، احصل فوراً على مساعدة طبية.
- عند تغيير البطاريات، أبقى دوماً جميع البطاريات الجديدة والمستعملة بعيداً عن متناول الأطفال. تأكد من أن حجرة البطارية ثابتة بالكامل بعد تبديل البطارية.
- إذا تعذر تثبيت البطارية بالكامل عليك التوقف عن استخدام المنتج. أبقها بعيداً عن متناول الأطفال واتصل بالشركة المصنعة.



هذا جهاز من الفئة II مع مادة عازلة مزدوجة، وبدون توفير التأريض الواقي.

- اقرأ كل الإرشادات وافهمها قبل استخدام المنتج. إذا تسبب عدم اتباع الإرشادات في حدوث أي ضرر، فلن تنطبق بنود الضمان.

## الأمان

### خطر حدوث صدمة كهربائية أو حريق!

- لا تعرّض المنتج والملحقات أبداً للمطر أو المياه. لا تضع حاويات السوائل، مثل أواني الزهور، بالقرب من المنتج. إذا انسكبت السوائل على المنتج أو في داخله، فافصله عن مأخذ الطاقة على الفور. اتصل بمركز Philips للعتاية بالمستهلك لفحص المنتج قبل استخدامه من جديد.
- لا تضع حرارة أخرى، بما في ذلك أشعة الشمس المباشرة. احرص دائماً على عدم إدخال أي أشياء في فتحات التهوية أو الفتحات الأخرى الموجودة على المنتج.
- يجب أن تبقى خاصية فصل الجهاز جاهزة للتشغيل حيث يتم استخدام مأخذ التوصيل الرئيسي أو رابط الجهاز لفصل الجهاز. لا يجب تعريض البطاريات (حزمة البطاريات أو البطاريات التي تم تثبيتها) للحرارة المفرطة على غرار أشعة الشمس أو النار أو ما شابه.
- افصل المنتج عن مأخذ الطاقة قبل العواصف الرعدية.
- عند فصل سلك الطاقة، اسحب القابس دوماً وليس الكبل.

### خطر حدوث قصر في الدائرة الكهربائية أو حريق!

- قبل توصيل المنتج بمأخذ الطاقة، تأكد من أن الجهد الكهربائي يطابق القيمة المطبوعة في الجهة الخلفية أو السفلى من المنتج. لا تقم أبداً بتوصيل المنتج بمأخذ الطاقة كان الجهد الكهربائي مختلفاً.

### خطر حدوث إصابة أو تلف بنظام المسرح المنزلي!

- بالنسبة إلى المنتجات القابلة للتثبيت على الحائط، استخدم فقط دعامة التثبيت بالحائط المزودة مع المنتج. ثبت دعامة التثبيت على حائط يمكنه تحمل وزن كل من المنتج ودعامة التثبيت بالحائط. شركة Koninklijke Philips Electronics N.V. أية مسؤولية في ما يتعلق بالتثبيت غير الصالح على الحائط الذي ينتج عنه حادث أو إصابة أو ضرر.
- بالنسبة إلى مكبرات الصوت المزودة بحامل، استخدم فقط الحامل المزود مع المنتج. ثبت الحامل بمكبرات الصوت بإحكام. ضع الحامل على سطح مستوٍ قادر على تحمل وزن مكبر الصوت والحامل.
- لا تضع أبداً المنتج أو أي أجسام على أسلاك الطاقة أو معدات كهربائية أخرى.



## تحذير متعلق بالصحة بشأن العرض الثلاثي الأبعاد

- إذا كنت تعاني أنت أو أحد أفراد عائلتك داء الصرع أو نوبات من جراء التحسس للضوء، فُرجى استشارة طبيب متخصص قبل التعرض لمصادر إنارة وامضة أو تسلسل صور سريع أو مشاهدة عرض ثلاثي الأبعاد.
- لتفادي أي ازعاج كالشعور بدوار أو صداع أو اضطراب، ننصح بعدم مشاهدة عرض ثلاثي الأبعاد لفترات وقت طويلة. إذا شعرت بأي ازعاج، فتوقّف عن مشاهدة العرض الثلاثي الأبعاد ولا تقم على الفور بأي نشاط يشكل خطرًا محتملاً (كقيادة السيارة) إلى حين زوال هذه الأعراض تمامًا. إذا استمرت هذه الأخيرة، فلا تشاهد أي عرض ثلاثي الأبعاد مجددًا قبل استشارة طبيب مختص.
- يترتب على الوالدين مراقبة أطفالهم أثناء مشاهدة أي عرض ثلاثي الأبعاد والتأكد من عدم شعورهم بأي ازعاج مذكور أعلاه. لا نحبذ مشاهدة الأطفال دون السادسة من العمر أي عرض ثلاثي الأبعاد بسبب عدم اكتمال جهازهم البصري بعد.

## العناية بالمنتج

- لا تُدخل أي أشياء أخرى غير الأقراص في حجرة القرص.
- لا تُدخل أقراصاً مشوهة أو مكسورة في حجرة القرص.
- أخرج الأقراص من حجرتها إذا كنت ستوقف عن استخدام المنتج لفترة وقت طويلة.
- لتنظيف المنتج، لا تستخدم سوى قطعة قماش مصنوعة من الألياف الدقيقة.

## العناية بالبيئة



تم تصميم المنتج وتصنيعه من أجود المواد والمكونات القابلة لإعادة التدوير وإعادة الاستخدام.



عند إرفاق رمز الحاوية المدوّلة لهذه بالمنتج، فهذا يعني أن الإرشاد الأوروبي EC/2002/96 يشمل هذا المنتج. يُرجى الاطلاع على نظام التجميع المحلي المنفصل لكل من المنتجات الإلكترونية والكهربائية. يُرجى العمل وفق القوانين المحلية وعدم التخلص من المنتجات القديمة مع النفايات المنزلية العادية. فالتخلص من المنتج القديم بطريقة صحيحة يساعد على منع حدوث تبعات سلبية محتملة تؤثر في البيئة وصحة الإنسان.



يحتوي منتجك على بطاريات يشملها الإرشاد الأوروبي EC/2006/66، والتي لا يمكن أن يتم التخلص منها مع النفايات المنزلية العادية. يُرجى الاطلاع على القوانين المحلية المتعلقة بنظام التجميع المنفصل للبطاريات. يساعد التخلص من البطاريات بطريقة صحيحة على منع حدوث تبعات سلبية محتملة تؤثر في البيئة وصحة الإنسان.





## 2 نظام المسرح المنزلي

### جهاز التحكم عن بعد

يتضمّن هذا القسم نظرة عامة على جهاز التحكم عن بعد.

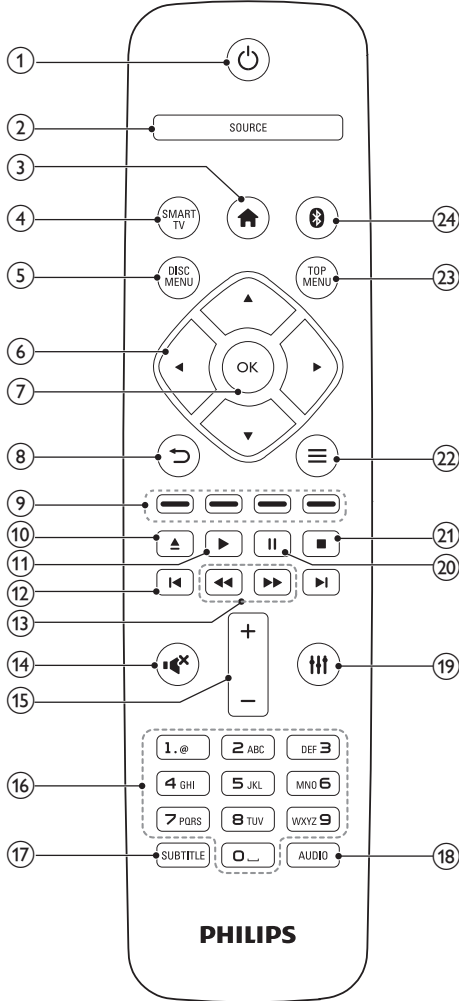

تهانينا على شرائك المنتج، ومرحبًا بك في Philips! للاستفادة بالكامل من الدعم الذي تقدمه Philips (مثلًا إشعار عن ترقية برنامج المنتج)، قم بتسجيل منتجك على موقع [www.philips.com/welcome](http://www.philips.com/welcome).

### الوحدة الرئيسية

يتضمّن هذا القسم نظرة عامة على الوحدة الرئيسية.

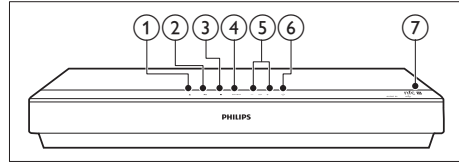

#### 1 ▲ (فتح/إغلاق)

فتح أو إغلاق حجرة القرص.

#### 2 ▶▶▶ (تشغيل/إيقاف التشغيل مؤقتًا)

بدء التشغيل أو إيقافه مؤقتًا أو استئنافه.

#### 3 ■ (إيقاف التشغيل)

إيقاف التشغيل.

#### 4 SOURCE

تحديد مصدر الصوت أو الفيديو أو الراديو أو وضع Bluetooth لنظام المسرح المنزلي.

#### 5 - ▲ + (مستوى الصوت)

لتخفيض مستوى الصوت أو زيادته.

#### 6 ⏻ (وضع الاستعداد-تشغيل)

تشغيل نظام المسرح المنزلي أو التبديل إلى وضع الاستعداد.

#### 7 NFC علامة

اضغط على الجهاز الممكن لاستخدام NFC على العلامة للحصول على اتصال Bluetooth.

#### 1 ⏻ (وضع الاستعداد-تشغيل)

- تشغيل نظام المسرح المنزلي أو التبديل إلى وضع الاستعداد.
- عند تمكين EasyLink، اضغط باستمرار لثلاث ثوانٍ على الأقل لتحويل جميع الأجهزة المتصلة والمتوافقة مع HDMI CEC إلى وضع الاستعداد.



16 أزرار أبجدية رقمية  
إدخال القيم أو الأحرف (باستخدام مُط إدخال SMS).

### 17 SUBTITLE

تحديد لغة الترجمة للفيديو.

### 18 AUDIO

تحديد لغة صوت أو قناة.

### 19

الوصول إلى خيارات الصوت أو الخروج منها.

### 20 (إيقاف مؤقت)

إيقاف التشغيل مؤقتاً.

### 21

إيقاف التشغيل.

### 22

- الوصول إلى خيارات تشغيل أخرى أثناء تشغيل قرص أو جهاز تخزين USB.
- في وضع الراديو، قم بتعيين محطة راديو.

### 23 TOP MENU

الوصول إلى قائمة القرص الرئيسية.

### 24

التبديل إلى وضع Bluetooth.

### 2 SOURCE

تحديد مصدر: راديو/HDMI ARC/AUX/OPTICAL/COAXIAL/AUDIO IN لنظام المسرح المنزلي.

### 3 (الصفحة الرئيسية)

الوصول إلى القائمة الرئيسية.

### 4 SMART TV

الوصول إلى خدمة التلفزيون الذكي عبر الإنترنت.

### 5 DISC MENU

- التحويل إلى مصدر القرص.
- الوصول إلى قائمة القرص أو القائمة المنبثقة أو الخروج منها عند تشغيل القرص.

### 6 أزرار التنقل

- التنقل عبر القوائم.
- في وضع الراديو، اضغط نحو اليمين أو اليسار لبدء البحث التلقائي.
- في وضع الراديو، اضغط نحو الأعلى أو الأسفل لضبط تردد الراديو.

### 7 OK

تأكيد الإدخال أو التحديد.

### 8

- العودة إلى شاشة قائمة سابقة.
- في وضع الراديو، اضغط باستمرار لمحو محطات الراديو الحالية المعينة مسبقاً.

### 9 أزرار اللون

تحديد المهام أو الخيارات لأقرص Blu-ray.

### 10 (فتح/إغلاق)

فتح أو إغلاق حجرة القرص.

### 11 (تشغيل)

بدء التشغيل أو استئنافه.

### 12 (السابق/التالي)

- التخطي إلى المسار أو الفصل أو الملف السابق أو التالي.
- في وضع الراديو، اختر محطة راديو معينة مسبقاً.

### 13 (رجوع إلى الخلف بسرعة / تقدم بسرعة)

البحث إلى الخلف أو إلى الأمام. اضغط بشكل متكرر لتغيير سرعة البحث.

### 14 (كتم الصوت)

كتم الصوت أو استعادته.

### 15 +/- (مستوى الصوت)

رفع مستوى الصوت أو خفضه.

## الموصلات

يتضمن هذا القسم نظرة عامة على الموصلات المتوفرة على نظام المسرح المنزلي.

### الموصلات الأمامية

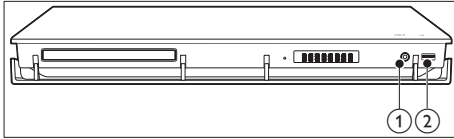

### 1 AUDIO IN

إدخال الصوت من جهاز صوت خارجي (مأخذ 3,5 مم).

### 2 (USB)

- إدخال الصوت أو الفيديو أو الصورة من جهاز تخزين USB.
- قم بتوصيل جهاز تخزين USB كبير السعة لاسترجار فيديو عبر الإنترنت أو للوصول إلى BD-Live.

### 3 التوصيل والإعداد

يساعدك هذا القسم على توصيل نظام المسرح المنزلي بالتلفزيون وأجهزة أخرى، ثم إعدادها.  
للحصول على معلومات عن التوصيلات الأساسية لنظام المسرح المنزلي والملحقات، يمكنك مراجعة دليل البدء السريع.

#### ملاحظة

- يمكنك الرجوع إلى لوحة نوع المنتج في جهة المنتج الخلفية أو السفلى للحصول على معلومات حول تعريف المنتج ومعدلات وحدات التزويد بالطاقة.
- قبل إجراء التوصيلات أو إدخال أي تغيير عليها، تأكد من فصل كل الأجهزة عن مأخذ الطاقة.

### توصيل مكبرات الصوت

تكون كبلات مكبرات الصوت مرّزة بالألوان لتسهيل توصيلها. لتوصيل مكبر صوت بنظام المسرح المنزلي، عليك مطابقة اللون على كبل مكبر الصوت باللون على الموصّل.

يلعب موضع مكبرات الصوت دوراً حيوياً في إعداد تأثير الصوت المحيطي. للحصول على التأثير الأفضل، وجه كل مكبرات الصوت نحو موضع الجلوس وضعهما بالقرب من مستوى الأذن (عند الجلوس).

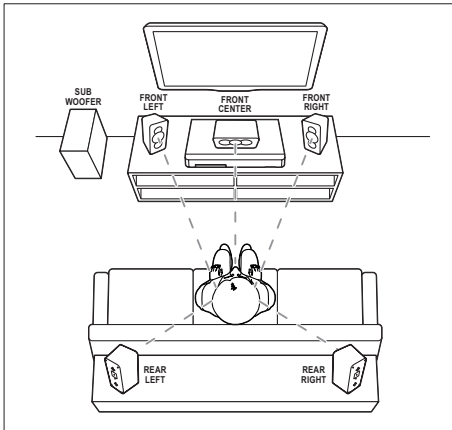

\* قد تختلف أشكال مكبرات الصوت الفعلية عن الرسم أعلاه.

### الموصلات الخلفية

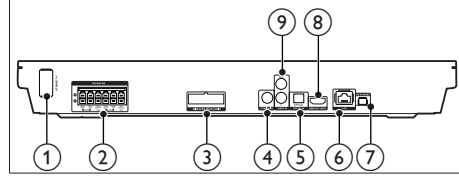

#### ① ~AC MAINS

قم بتوصيل المنتج بوحدة التزويد بالطاقة.

#### ② SPEAKERS

التوصيل بمكبرات الصوت ومضخم الصوت المزودة مع المنتج.

#### ③ WIRELESS REAR AUDIO

قم بالتوصيل إلى وحدة Philips لاسلكية (الطرز: Philips RWSS5512، يُباع منفصلاً).

#### ④ محوري داخلي

التوصيل بإخراج صوت محوري على التلفزيون أو جهاز رقمي.

#### ⑤ DIGITAL IN-OPTICAL

التوصيل بإخراج صوت بصري على التلفزيون أو جهاز رقمي.

#### ⑥ LAN

التوصيل بإدخال شبكة LAN على موجه أو مودم واسع النطاق.

#### ⑦ FM ANTENNA

قم بالتوصيل بهوائي FM المتوفر.

#### ⑧ HDMI OUT (ARC)

التوصيل بإدخال HDMI على التلفزيون.

#### ⑨ AUDIO IN-AUX

التوصيل بإخراج صوت تماثلي على التلفزيون أو جهاز تماثلي.



- هناك عدة عوامل تؤثر في الصوت المحيطي منها شكل الغرفة وحجمها ونوع الجدار والسقف والنوافذ والأسطح العاكسة والصوت في مكبرات الصوت. اختر مواضع مختلفة لمكبرات الصوت للتحور على الوضع الأمثل بالنسبة إليك.

اتبع هذه الإرشادات العامة المتعلقة بموضع مكبرات الصوت.

1 موضع الجلوس:

إنه مركز منطقة الاستماع.

2 FRONT CENTER مكبر الصوت (الأوسط الأمامي):

ضع مكبر الصوت الأوسط مباشرة أمام موضع الجلوس، إما فوق التلفزيون أو تحته.

3 FRONT LEFT مكبرا الصوت (الأمامي الأيسر)

و FRONT RIGHT (الأمامي الأيمن):

ضع مكبري الصوت الأيسر والأيمن في المقدمة على مسافة متساوية من مكبر الصوت الأوسط. تأكد من وضع مكبرات الصوت الأيسر والأيمن والأوسط، على المسافة نفسها من موضع جلوسك.

4 REAR LEFT مكبرا الصوت (الخلفي الأيسر) و REAR

RIGHT (الخلفي الأيمن):

ضع مكبري الصوت المحيطي الخلفيين في الجانبين الأيمن والأيسر من موضع الجلوس، بشكلٍ محاذٍ له أو خلفه بشكل بسيط.

5 SUBWOOFER (مضخم الصوت):

ضع مضخم الصوت على مسافة متر واحد على الأقل من الجهة اليسرى أو اليمنى للتلفزيون. واترك مسافة 10 سنتيمترات تقريباً بينه وبين الجدار.

## تحويل مكبرات الصوت الخلفية إلى لاسلكية

وصّل مكبرات الصوت الخلفية بنظام المسرح المنزلي لاسلكياً باستخدام ملحق وحدة لاسلكية. للحصول على التفاصيل، راجع دليل مستخدم الوحدة اللاسلكية.

ما تحتاج إليه

- وحدة لاسلكية من Philips. (الطراز: Philips RWSS5512، يباع بشكل منفصل)

1 وصّل جهاز الإرسال اللاسلكي بموصّل WIRELESS REAR

AUDIO على نظام المسرح المنزلي.

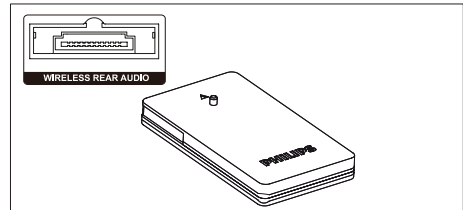

2 وصل مكبرات الصوت الخلفية بجهاز الإرسال اللاسلكي.

3 وصل جهاز الإرسال اللاسلكي بوحدة التزويد بالطاقة.

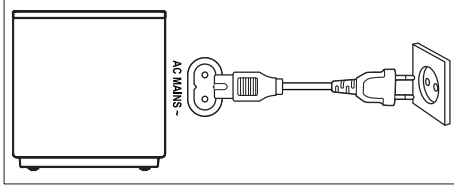

## التوصيل بالتلفزيون

قم بتوصيل نظام المسرح المنزلي بالتلفزيون لمشاهدة أفلام الفيديو. يمكنك سماع صوت التلفزيون عبر مكبرات نظام المسرح المنزلي. استخدم التوصيلة الأفضل جودة على وحدة نظام المسرح المنزلي والتلفزيون.

### الخيار 1: التوصيل بالتلفزيون عبر HDMI (ARC)

الفيديو الأفضل جودة

يعدم نظام المسرح المنزلي الذي تستخدمه إصدار HDMI مع قناة إرجاع الصوت (ARC). إذا كان التلفزيون الذي تستخدمه متوافقاً مع HDMI ARC، يمكنك سماع صوت التلفزيون عبر نظام المسرح المنزلي باستخدام كبل HDMI فردي.

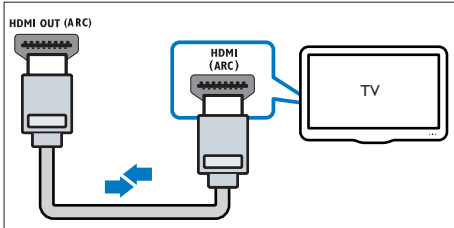

1 باستخدام كبل HDMI عالي السرعة، قم بتوصيل موصل HDMI OUT (ARC) على نظام المسرح المنزلي بموصل HDMI ARC على التلفزيون.

- قد يحمل موصل HDMI ARC على التلفزيون تسمية مختلفة. للحصول على التفاصيل، يمكنك مراجعة دليل مستخدم التلفزيون.



#### ملاحظة

- إذا توفر موصل DVI على التلفزيون، فيمكنك استخدام محول HDMI/DVI للاتصال بالتلفزيون، ومع ذلك، فقد تكون بعض الميزات غير متوفرة.

## توصيل الصوت من التلفزيون وأجهزة أخرى

شغّل الصوت من التلفزيون أو أجهزة أخرى عبر مكبرات صوت نظام المسرح المنزلي.  
استخدم التوصيلة الأفضل جودة المتوفرة على التلفزيون والمسرح المنزلي والأجهزة الأخرى.

#### ملاحظة

- عندما يتم توصيل التلفزيون والمسرح المنزلي عبر توصيلة HDMI ARC، لا حاجة إلى توصيلة صوت (7 الصفحة الخيار 1: التوصيل بالتلفزيون عبر HDMI (ARC) (راجع).

## الخيار 1: توصيل الصوت عبر كبل بصري رقمي

الصوت الأفضل جودة

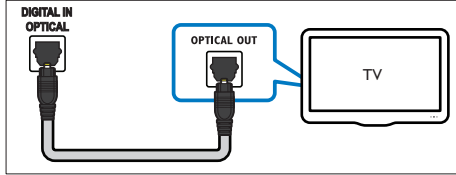

- 1 باستخدام كبل بصري، قم بتوصيل موصل DIGITAL IN- OPTICAL على نظام المسرح المنزلي بموصل OPTICAL على التلفزيون أو جهاز آخر.
  - قد يحمل الموصل البصري الرقمي التسمية SPDIF أو SPDIF OUT.

2 على التلفزيون، شغّل عمليات HDMI-CEC. للحصول على التفاصيل، يمكنك مراجعة دليل مستخدم التلفزيون.

- إن HDMI-CEC هي ميزة تَمَكّن التحكم بالأجهزة المتوافقة مع CEC والمتصلة عبر HDMI وذلك بواسطة جهاز تحكم عن بعد واحد، مثل التحكم بمستوى الصوت على التلفزيون ونظام المسرح المنزلي معاً. (9 الصفحة 'إعداد EasyLink (تحكم HDMI-CEC)') (راجع)

3 إذا لم تَمَكّن من سماع صوت التلفزيون عبر نظام المسرح المنزلي، يمكنك إعداد الصوت يدوياً. (10 الصفحة 'إعداد الصوت') (راجع)

## الخيار 2: التوصيل بالتلفزيون عبر HDMI القياسي

الفيديو الأفضل جودة

إذا لم يكن التلفزيون الذي تستخدمه متوافقاً مع HDMI ARC، فوضّل نظام المسرح المنزلي بالتلفزيون عبر توصيلة HDMI قياسية.

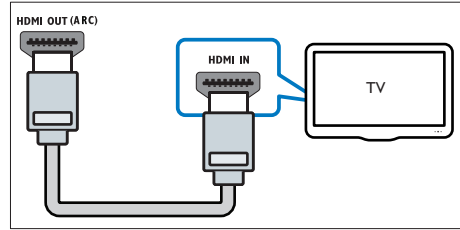

1 باستخدام كبل HDMI عالي السرعة، قم بتوصيل موصل HDMI OUT (ARC) على نظام المسرح المنزلي بموصل HDMI IN على التلفزيون.

2 قم بتوصيل كبل صوتي لسّماع صوت التلفزيون عبر نظام المسرح المنزلي (8 الصفحة 'توصيل الصوت من التلفزيون وأجهزة أخرى' (راجع)).

3 على التلفزيون، شغّل عمليات HDMI-CEC. للحصول على التفاصيل، يمكنك مراجعة دليل مستخدم التلفزيون.

- إن HDMI-CEC هي ميزة تَمَكّن التحكم بالأجهزة المتوافقة مع CEC والمتصلة عبر HDMI وذلك بواسطة جهاز تحكم عن بعد واحد، مثل التحكم بمستوى الصوت على التلفزيون ونظام المسرح المنزلي معاً. (9 الصفحة 'إعداد EasyLink (تحكم HDMI-CEC)') (راجع)

4 إذا لم تَمَكّن من سماع صوت التلفزيون عبر نظام المسرح المنزلي، يمكنك إعداد الصوت يدوياً. (10 الصفحة 'إعداد الصوت') (راجع)



### 3 حدد [Speaker setup] > [Audio].

4 أدخل المسافة الخاصة بكل مكبر صوت، ثم استمع إلى النغمات التجريبية وغيّر مستوى الصوت. اختر مواضع مكبرات الصوت للعثور على الإعداد المثالي.

## إعداد EasyLink (تحكم HDMI-CEC)

يدعم نظام المسرح المنزلي هذا Philips EasyLink، الذي يستخدم بروتوكول HDMI-CEC (التحكم بالالكترونيات المستهلك). يمكن التحكم بالأجهزة المتوافقة مع EasyLink والتي تم توصيلها عبر HDMI عبر جهاز تحكم عن بعد واحد.

#### ملاحظة

- يُعرف بروتوكول HDMI-CEC بالعديد من الأسماء، وذلك تبعاً لشركة المصنّعة. للحصول على معلومات حول جهازك، يمكنك مراجعة دليل مستخدم الجهاز.
- لا تضمن Philips إمكانية التشغيل التفاعلي بنسبة مئة في المئة مع جميع أجهزة HDMI-CEC.

#### قبل البدء

- قم بتوصيل نظام المسرح المنزلي بجهاز متوافق مع HDMI-CEC عبر توصيلة HDMI.
- استعن بدليل البدء السريع لإجراء التوصيلات الضرورية، ثم حوّل التلفزيون إلى المصدر الصحيح لنظام المسرح المنزلي.

## تمكين EasyLink

- 1 اضغط على (الصفحة الرئيسية).
  - 2 حدد [Setup]. ثم اضغط على OK.
  - 3 حدد [EasyLink] > [EasyLink] > [On].
  - 4 على التلفزيون والأجهزة الأخرى المتصلة، شغّل التحكم HDMI-CEC. للحصول على التفاصيل، يمكنك مراجعة دليل مستخدم التلفزيون أو الأجهزة الأخرى.
- على التلفزيون، عيّن إخراج الصوت إلى 'Amplifier' (المكبر) (بدلاً من مكبرات صوت التلفزيون). للحصول على التفاصيل، يمكنك مراجعة دليل مستخدم التلفزيون.

## عناصر تحكم EasyLink

باستخدام EasyLink، يمكنك التحكم في المسرح المنزلي والتلفزيون والأجهزة الأخرى المتصلة المتوافقة مع HDMI-CEC باستخدام جهاز تحكم عن بعد واحد.

## الخيار 2: توصيل الصوت عبر كبل محوري رقمي

صوت عالي الجودة

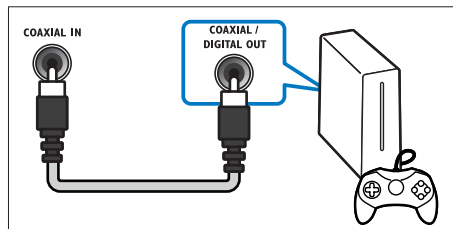

### 1

باستخدام كبل محوري، قم بتوصيل الموصل محوري داخلي على نظام المسرح المنزلي بالموصل COAXIAL/DIGITAL OUT على التلفزيون أو جهاز آخر.

- قد يحمل الموصل المحوري الرقمي التسمية DIGITAL AUDIO OUT.

## الخيار 3: توصيل الصوت عبر كبلات الصوت التماثلية

جودة الصوت الأساسية

### 1

باستخدام كبل تناظري، قم بتوصيل موصلات AUDIO IN- AUX على نظام المسرح المنزلي بموصلات AUDIO OUT على التلفزيون أو جهاز آخر.

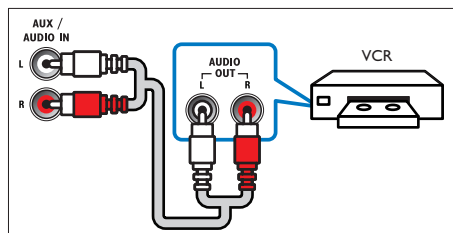

## إعداد مكبرات الصوت

يمكنك إعداد مكبرات الصوت يدوياً لاختبار سماع الصوت المحيطي المخصص.

#### قبل البدء

استعن بدليل البدء السريع لإجراء التوصيلات الضرورية، ثم حوّل التلفزيون إلى المصدر الصحيح لنظام المسرح المنزلي.

- 1 اضغط على (الصفحة الرئيسية).
- 2 حدد [Setup]. ثم اضغط على OK.



## توصيل الشبكة المنزلية وإعدادها

قم بتوصيل نظام المسرح المنزلي بموجه الشبكة لإعداد الشبكة، واستمتع بالتالي:

- تشغيل محتوى وسائط متعددة (18 الصفحة 'استعراض الكمبيوتر الشخصي عبر DLNA' (راجع
- Smart TV (17 الصفحة 'استعراض Smart TV' (راجع)
- تطبيقات (12 BD Live الصفحة 'محتوى BD-Live على قرص Blu-ray' (راجع)
- تحديث البرنامج (23 الصفحة 'تحديث البرنامج عبر إنترنت' (راجع)

### تنبيه

- اطلع على موجه الشبكة وبرنامج خادم الوسائط ومبادئ الاتصال بالشبكة. اقرأ الوثائق المرفقة مع مكونات الشبكة، إذا اقتضى الأمر ذلك. لا تتحمل شركة Philips مسؤولية البيانات التي تتعرض للفقان أو الضرر أو التلف.

### قبل البدء

- بالنسبة إلى التلفزيون الذي وتحديثات البرنامج، تأكد من أن موجه شبكة يملك إمكانية الوصول إلى الإنترنت مع اتصال عالي السرعة، ومن أنه غير مقيد بجدران حماية أو أنظمة أمان أخرى.
- استعن بدليل البدء السريع لإجراء التوصيلات الضرورية، ثم حوّل التلفزيون إلى المصدر الصحيح لنظام المسرح المنزلي.

### إعداد الشبكة السلكية

#### ما تحتاج إليه

- كبل شبكة (كبل مستقيم RJ45).
- موجه شبكة (مع تمكين DHCP).

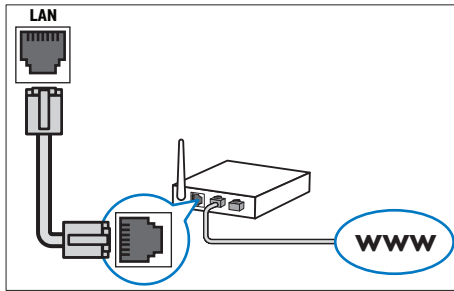

- 1 باستخدام كبل الشبكة، قم بتوصيل موصل LAN على نظام المسرح المنزلي بموجه الشبكة.
- 2 اضغط على (الصفحة الرئيسية).
- 3 حدد [Setup]. ثم اضغط على OK.

- [One Touch Play] (تشغيل بكبسة زر واحدة): عند وجود قرص فيديو في حجرة القرص، اضغط على (تشغيل) لتشغيل التلفزيون من وضع الاستعداد ثم شغل القرص.
- [One Touch Standby] (التبديل إلى وضع الاستعداد بكبسة زر واحدة): إذا تم تمكين التبديل إلى وضع الاستعداد بكبسة زر واحدة، يمكن لنظام المسرح المنزلي التبديل إلى وضع الاستعداد باستخدام جهاز التحكم عن بعد الخاص بالتلفزيون أو أجهزة أخرى متوافقة مع HDMI-CEC.
- [التحكم في صوت النظام] (التحكم في صوت النظام): إذا تم تمكين التحكم في صوت النظام، يتم إخراج صوت الجهاز الموصول عبر مكبرات صوت نظام المسرح المنزلي بشكل تلقائي عند تشغيل الجهاز.
- [تخطيط إدخال الصوت] (تخطيط إدخال الصوت): إذا لم يعمل التحكم في صوت النظام، عيّن الجهاز الموصول بموصل إدخال الصوت الصحيح على نظام المسرح المنزلي (10 الصفحة 'إعداد الصوت' (راجع)).

### ملاحظة

- لتغيير إعدادات التحكم في صوت EasyLink، اضغط على (الصفحة الرئيسية). وحدد [EasyLink] > [Setup].

### إعداد الصوت

في حال لم تستطع سماع إخراج الصوت من الجهاز المتصل من خلال مكبرات نظام المسرح المنزلي، فافعل التالي:

- تأكد من تمكين EasyLink على كافة الأجهزة، (9 الصفحة 'إعداد EasyLink (تحكم HDMI-CEC)' (راجع) و
  - على التلفزيون، قم بتعيين إخراج الصوت إلى "Amplifier" (المكبر) (بدلاً من مكبرات صوت التلفزيون). للحصول على التفاصيل، يمكنك مراجعة دليل مستخدم التلفزيون، و
  - إعداد التحكم بصوت EasyLink.
- 1 اضغط على (الصفحة الرئيسية).
  - 2 حدد [Setup]. ثم اضغط على OK.
  - 3 حدد [EasyLink] < [التحكم في صوت النظام] < [On].
    - لتشغيل الصوت من مكبرات صوت التلفزيون، حدد [Off]. وتجاوز الخطوات التالية.
  - 4 حدد [EasyLink] < [تخطيط إدخال الصوت].
  - 5 اتبع الإرشادات التي تظهر على الشاشة لتعيين الجهاز الموصول بإدخالات الصوت على نظام المسرح المنزلي.
  - عند توصيل المسرح المنزلي بالتلفزيون عبر توصيلة HDMI ARC، تأكد من تعيين صوت التلفزيون إلى إدخال ARC على المسرح المنزلي.



## 4 استخدام نظام المسرح المنزلي

يساعدك هذا القسم على استخدام المسرح المنزلي لتشغيل الوسائط من مجموعة واسعة من المصادر.

### قبل البدء

- استعن بدليل البدء السريع ودليل المستخدم لإجراء التوصيلات الضرورية.
- أكمل الإعداد للمرة الأولى. يظهر الإعداد للمرة الأولى عند تشغيل نظام المسرح المنزلي للمرة الأولى أو إذا لم تكمل الإعداد.
- حوّل التلفزيون إلى المصدر الصحيح للمسرح المنزلي (على سبيل المثال، HDMI، AV IN).

## الوصول إلى القائمة الرئيسية

تمنح القائمة الرئيسية وصولاً سهلاً إلى الأجهزة المتصلة والإعداد ومزايا مفيدة أخرى في نظام المسرح المنزلي.

1 اضغط على (الصفحة الرئيسية).

لـ تظهر القائمة الرئيسية.

2 اضغط على أزرار التنقل وعلى OK لتحديد التالي:

- [Play disc]: ابدأ بتشغيل القرص.
- [Browse USB]: الوصول إلى مستعرض محتوى USB.
- [Smart TV]: الوصول إلى جهاز التلفزيون الذكي.
- [Browse PC]: الوصول إلى مستعرض محتوى الكمبيوتر.
- [Setup]: الوصول إلى القوائم لتغيير الفيديو والصوت والإعدادات الأخرى.

3 اضغط على (الصفحة الرئيسية) للخروج.

## الأقراص

يمكن للمسرح المنزلي تشغيل أقراص DVD و VCD وأقراص مضغوطة وأقراص Blu-ray. كما يمكنه تشغيل أقراص أنشأتها بنفسك، كأقراص CD-R للصور والموسيقى.

1 أدخل قرصاً في نظام المسرح المنزلي.

2 إذا لم يتم تشغيل القرص تلقائياً، اضغط على DISC MENU لتحديد مصدر القرص أو حدد [Play disc] من القائمة الرئيسية.

4 حدد < [Network] > [Network installation] > [Network] > [Ethernet] (سلكية).

5 اتبع الإرشادات التي تظهر على الشاشة لإكمال عملية الإعداد.

- إذا فشل الاتصال، حدد [إعادة المحاولة]، ثم اضغط على OK.

6 حدد [Finish] ثم اضغط OK للخروج.

- لعرض إعدادات الشبكة، حدد

[Setup] > [Network] > [View network settings]

## تخصيص اسم الشبكة

لكي تتمكن من تحديد نظام المسرح المنزلي على الشبكة المنزلية بسهولة، ما عليك سوى تسميته.

1 اضغط على (الصفحة الرئيسية).

2 حدد [Setup]، ثم اضغط على OK.

3 حدد < [Network] > [Name your Product:] >

4 اضغط على أزرار أبجدية رقمية لإدخال الاسم.

5 حدد [تم] ثم اضغط OK للخروج.



### 3

- استخدم جهاز التحكم عن بعد للتحكم في التشغيل.
- من الطبيعي أن تسمع بعض الضجيج عند تشغيل قرص Blu-ray. وهذا لا يعني أن نظام المسرح المنزلي يشكو من عيب ما.

### أزرار التشغيل

الزر	الإجراء
أزرار التنقل	التنقل عبر القوائم، للأعلى/لأسفل: تدوير الصورة باتجاه حركة عقارب الساعة أو بعكسها. لليسار/لليمين: التخطي إلى الصورة السابقة أو التالية.
OK	تأكيد الإدخال أو التحديد.
▶ (تشغيل)	بدء التشغيل أو استئنافه.
⏸	إيقاف التشغيل مؤقتاً.
■	إيقاف التشغيل.
⏪ / ⏩	التخطي إلى المسار أو الفصل أو الملف السابق أو التالي.
⏴ / ⏵	البحث السريع إلى الخلف أو إلى الأمام. ابحث ببضع إلى الأمام.
AUDIO	تحديد لغة صوت أو قناة.
SUBTITLE	تحديد لغة الترجمة للفيديو.
DISC MENU	الوصول إلى قائمة القرص أو الخروج منها.
☰	الوصول إلى خيارات متقدمة عند تشغيل ملفات الصوت أو الفيديو أو الوسائط. (15 الصفحة 'خيارات الصوت والفيديو والصورة' راجع)

### مزامنة الفيديو والصوت

إذا لم تتم مزامنة الصوت والفيديو، فعليك تأخير الصوت بحيث يتطابق مع الفيديو.

- 1 اضغط على **III**.
- 2 اضغط على أزرار التنقل (اليسار/اليمين) لتحديد **Audio [sync]**. ثم اضغط على **OK**.
- 3 اضغط على أزرار التنقل (لأعلى/لأسفل) لمزامنة الصوت مع الفيديو.
- 4 اضغط على **OK** للتأكيد.

### تشغيل قرص Blu-ray ثلاثي الأبعاد

يمكن للمسرح المنزلي تشغيل قرص فيديو Blu-ray ثلاثي الأبعاد. اقرأ التحذير المتعلق بالصحة بشأن العرض الثلاثي الأبعاد قبل تشغيل قرص ثلاثي الأبعاد.

### ما تحتاج إليه

- تلفزيون ثلاثي الأبعاد
  - زوج من النظارات الثلاثية الأبعاد متوافقة مع التلفزيون الثلاثي الأبعاد
  - قرص فيديو Blu-ray ثلاثي الأبعاد
  - كبل HDMI عالي السرعة
- 1 باستخدام HDMI عالي السرعة، قم بتوصيل نظام المسرح المنزلي بتلفزيون متوافق مع العرض الثلاثي الأبعاد.

### 1

### 2

تأكد من تمكين إعداد الفيديو الثلاثي الأبعاد. اضغط على **Setup** > **Video** > وحدد **[Watch 3D video]** > **[Auto]**.

- لتشغيل الأقراص الثلاثية الأبعاد في الوضع الثنائي الأبعاد، حدد **[Off]**.
- 3 شغل قرص Blu-ray ثلاثي الأبعاد وضع النظارات ثلاثية الأبعاد.
- أثناء البحث في الفيديو وفي بعض أوضاع التشغيل، يظهر الفيديو في العرض الثنائي الأبعاد. يعود الفيديو إلى العرض الثلاثي الأبعاد عند استئناف التشغيل.

### ملاحظة

- لتجنب الارتجاج، غير سطوح الشاشة.

### ميزة Bonus View على قرص Blu-ray

على أقراص Blu-ray التي تدعم ميزة Bonus View، يمكنك الاستمتاع بمحتوى إضافي، كالتعليقات مثلاً في نافذة شاشة صغيرة. تُعرف ميزة Bonus View أيضاً بميزة العرض "صورة داخل صورة".

1 مكن ميزة Bonus View في قائمة قرص Blu-ray.

2 أثناء تشغيل الفيلم، اضغط على **☰**.

لـ تظهر قائمة الخيارات.

3 حدد **[PIP selection]** > **[PIP]**.

- تظهر قائمة PIP [1] أو [2]، وهذا يتوقف على الفيديو.
- لتعطيل Bonus View، حدد **[Off]**.

4 حدد **[2nd audio language]** أو

**[2nd subtitle language]**.

5 حدد اللغة، ثم اضغط على **OK**.

### محتوى BD-Live على قرص Blu-ray

يمكنك الوصول إلى ميزات إضافية على أقراص Blu-ray التي يتوفر فيها محتوى BD-Live. من هذه الميزات، التحدث عبر إنترنت مع المخرج وإعلانات عن أحدث الأفلام والألعاب والخلفيات ونغمات الرنين. قد تختلف خدمات ميزة BD-Live ومحتواها من قرص إلى آخر.





- 1 أثناء تشغيل الفيديو، اضغط على **SUBTITLE** لتحديد لغة.
- 2 بالنسبة إلى فيديو DivX، إذا لم تظهر الترجمة بطريقة صحيحة، يمكنك متابعة تنفيذ الخطوات التالية لتغيير مجموعة الأحرف.
- 3 اضغط على **≡**.  
لـ تظهر قائمة الخيارات.
- 4 حدد **[Character set]**، ثم حدد مجموعة أحرف تدعم الترجمة.

أوروبا والهند وبلدان أمريكا اللاتينية وروسيا

مجموعة الأحرف	اللغة
[Standard]	الإنجليزية والألمانية والفرنسية والهولندية والفنلندية والغالالية والألمانية والإيطالية والكردية (اللاتينية) والترويجية والبرتغالية والإسبانية والسويدية والتركية
[Central Europe]	الألمانية والكرواتية والتشيكية والهولندية والإنجليزية الألمانية والمجرية والأيرلندية والبولندية والرومانية والسلوفاكية والسلوفينية والصربية
[Cyrillic]	البulgارية والبلاروسية والإنجليزية والمقدونية والمولدافية والروسية والصربية والأوكرانية
[Greek]	اليونانية
[البطيقة]	الإستونية واللاتفية والليتوانية
[Chinese]	الصينية المبسطة
[Chinese-Traditional]	الصينية التقليدية
[Korean]	الإنجليزية والكورية

## رمز التسجيل VOD و DivX

قبل شراء مقاطع فيديو DivX وتشغيلها على نظام المسرح المنزلي، سجّل المسرح المنزلي في الموقع [www.divx.com](http://www.divx.com) باستخدام رمز VOD و DivX.

- 1 اضغط على **🏠 (الصفحة الرئيسية)**.
- 2 حدد **[Setup]**، ثم اضغط على **OK**.
- 3 حدد **[Advanced] > [DivX® VOD Code]**.  
لـ يظهر رمز التسجيل VOD و DivX نظام المسرح المنزلي لديك.

- 2 اضغط على الجهاز المزود بوظيفة NFC على علامة NFC لنظام المسرح المنزلي إلى أن تسمع إشارة صوتية من مكبرات الصوت لنظام المسرح المنزلي.
- لـ عندما ينجح اتصال Bluetooth، يتم عرض **BT** **READY** على لوحة العرض لمدة ثابنتين، ثم عرض **BT** مجدداً.
- لـ إذا فشل الاتصال، لن تسمع الإشارة الصوتية من نظام المسرح المنزلي، ويبقى **BT** معروضاً على لوحة العرض.
- 3 حدد ملفات الصوت أو الموسيقى وقم بتشغيلها على الجهاز المزود بوظيفة NFC.
- لقطع الاتصال، اضغط من جديد على الجهاز المزود بوظيفة NFC على علامة NFC لنظام المسرح المنزلي.

## ملفات البيانات

يمكن لنظام المسرح المنزلي تشغيل الصور وملفات الفيديو والصوت الموجودة في قرص أو جهاز تخزين USB. قبل تشغيل أحد الملفات، تأكد من أن نظام المسرح المنزلي يدعم تنسيقه (24 الصفحة 'تنسيقات الملفات' راجع).

- 1 شغل الملفات من قرص أو جهاز تخزين USB.
- 2 لإيقاف التشغيل، اضغط على **■**.
- لاستئناف تشغيل الفيديو من الموقع حيث توقفت، اضغط على **▶ (تشغيل)**.
- لتشغيل الفيديو من البداية، اضغط على **OK**.

ملاحظة

- لتشغيل ملفات DivX المحمية بإدارة الحقوق الرقمية (DRM)، وصل نظام المسرح المنزلي بالتلفزيون عبر كبل HDMI.

## الترجمات

إذا كانت ترجمات الفيديو متوفرة بلغات متعددة، فحدد لغة الترجمة.

ملاحظة

- تأكد من تطابق اسمي ملف الترجمة وملف الفيديو بشكل تام. على سبيل المثال، إذا كان اسم ملف الفيديو هو "movie.avi"، فقم بتسمية ملف الترجمة بالاسم "movie.srt" أو "movie.sub".
- يدعم نظام المسرح المنزلي تنسيقات الملفات التالية: .srt، .sub، و .txt و .ssa و .ass و .sami و .smi. إذا لم تظهر الترجمة بطريقة صحيحة، فعليك تغيير مجموعة الأحرف.



## أجهزة تخزين USB

استمتع بالصور والصوت والفيديو المخزن على جهاز تخزين USB مثل مشغل MP4 أو كاميرا رقمية.

ما تحتاج إليه

- جهاز تخزين USB تمت تهيئته لنظامي الملفات FAT أو NTFS، ويتوافق مع "فئة التخزين الكبير السعة".
- ملف الوسائط هو أحد تنسيقات الملفات المعتمدة (24 الصفحة 'تنسيقات الملفات' راجع).

ملاحظة

- إذا كنت تستخدم كبل وصلة USB أو موزع USB أو قارئ USB متعدد، فقد لا يتم التعرف على جهاز تخزين USB.

1 قم بتوصيل جهاز تخزين USB بموصل **م** (USB) على نظام المسرح المنزلي.

2 اضغط على **h** (الصفحة الرئيسية).

3 حدد **[Browse USB]**، ثم اضغط على **OK**.

لـ يظهر مستعرض المحتوى.

4 حدد ملفاً، ثم اضغط على **OK**.

5 اضغط على أزرار التشغيل للتحكم في التشغيل (12 الصفحة 'أزرار التشغيل' راجع).

## خيارات الصوت والفيديو والصورة

استخدم الميزات المتقدمة عند تشغيل ملفات الصور والصوت والفيديو من قرص أو جهاز تخزين USB.

### خيارات الصوت

عند تشغيل الصوت، كرر مسار صوت أو قرصاً أو مجلداً.

1 اضغط على **≡** بشكل متكرر للتنقل عبر الوظائف التالية:

- تكرار المسار أو الملف الحالي.
- تكرار جميع المسارات في القرص أو المجلد.
- إيقاف تشغيل وضع التكرار.
- تكرار المسارات كلها عشوائياً.

### خيارات الفيديو

أثناء مشاهدة الفيديو، حدد خيارات مثل الترجمات ولغة الصوت والبحث بحسب الوقت وإعدادات الصورة. قد لا تتوفر بعض الخيارات، وهذا يتوقف على مصدر الفيديو.

1 اضغط على **≡**.

لـ تظهر قائمة خيارات الفيديو.

2

اضغط على أزرار التنقل وعلى **OK** لتحديد وتغيير:

- **[Info]**: عرض معلومات حول ما يتم تشغيله.
- **[Audio language]**: تحديد لغة الصوت للفيديو.
- **[Subtitle language]**: تحديد لغة الترجمة للفيديو.
- **[Subtitle shift]**: تغيير موضع الترجمة على الشاشة.
- **[Character set]**: تحديد مجموعة أحرف تدعم ترجمة DivX.
- **[Time search]**: التخطيطي إلى قسم معين من الفيديو عبر إدخال وقت المشهد.
- **[2nd audio language]**: تحديد لغة الصوت الثانية لفيديو Blu-ray.
- **[2nd subtitle language]**: تحديد لغة الترجمة الثانية لفيديو Blu-ray.
- **[Titles]**: تحديد عنوان معين.
- **[Chapters]**: تحديد فصل معين.
- **[Angle list]**: تحديد زاوية كاميرا مختلفة.
- **[Menus]**: عرض قائمة القرص.
- **[PIP selection]**: عرض نافذة "صورة داخل صورة" عند تشغيل قرص Blu-ray يدعم ميزة Bonus View.
- **[Zoom]**: التكبير إلى مشهد فيديو أو صورة. اضغط على أزرار التنقل (اليسار/اليمين) لاختيار عامل تكبير/تصغير.
- **[Repeat]**: تكرار فصل أو عنوان.
- **[Repeat A-B]**: ضع علامتين ضمن فصل أو مسار لتكرار التشغيل، أو إيقاف تشغيل وضع التكرار.
- **[Picture settings]**: تحديد إعداد ألوان معرّف مسبقاً.

### خيارات الصورة

أثناء مشاهدة صورة، يمكنك تكبيرها وتدويرها وإضافة صورة متحركة إلى عرض الشرائح وتغيير إعداداتها.

1 اضغط على **≡**.

لـ تظهر قائمة خيارات الصورة.

2

اضغط على أزرار التنقل وعلى **OK** لتحديد الإعدادات التالية وتغييرها:

- **[Info]**: عرض معلومات الصورة.
- **[Rotate +90]**: تدوير الصورة 90 درجة باتجاه عقارب الساعة.
- **[Rotate -90]**: تدوير الصورة 90 درجة بعكس اتجاه عقارب الساعة.
- **[Zoom]**: التكبير إلى مشهد فيديو أو صورة. اضغط على أزرار التنقل (اليسار/اليمين) لاختيار عامل تكبير/تصغير.



لـ إذا لم يسبق لك تثبيت أي محطة راديو.  
فستظهر الرسالة التالية AUTO  
INSTALL...PRESS PLAY على لوحة  
العرض. اضغط على ► (تشغيل) لتثبيت  
محطات الراديو.

3 استخدم جهاز التحكم عن بعد للاستماع إلى محطات الراديو أو  
تغييرها.

### أزرار التشغيل

الإجراء	الزر
تحديد محطة راديو معينة مسبقاً.	▶ / ◀
أو أزرار أبعادية رقمية	
لليسار/اليمين: البحث عن محطة راديو. للأعلى/للأسفل: ضبط تردد راديو.	أزرار التنقل
اضغط لإيقاف تثبيت محطات الراديو.	■
اضغط باستمرار لمحو محطات الراديو المعينة مسبقاً.	↶
يدويًا:	☰
1 اضغط على ☰.	
2 اضغط على ▶ / ◀ لتحديد الإعداد المسبق.	
3 اضغط على ☰ مرةً أخرى لتخزين محطة الراديو.	
تلقائياً: اضغط باستمرار لثلاث ثوانٍ لإعادة تثبيت محطات الراديو.	
التبديل بين أصوات الاستيريو والأصوات الفردية.	SUBTITLE / AUDIO

### شبكة الضبط

في بعض البلدان، يمكنك تبديل شبكة ضبط محطات FM بين 50 كيلوهرتز و 100 كيلوهرتز.

1 اضغط على SOURCE بشكل متكرر للتبديل إلى مصدر راديو.

2 اضغط على ■.

3 اضغط باستمرار على ► (تشغيل) للتبديل بين 50 كيلوهرتز أو 100 كيلوهرتز.

- [Duration per slide]: تحديد سرعة العرض لكل صورة في عرض الشرائح.
- [Slide animation]: تحديد صورة متحركة لعرض الشرائح.
- [Picture settings]: تحديد إعداد ألوان معرّف مسبقاً.
- [Repeat]: تكرار المجلد المحدد.

### عرض شرائح موسيقي

إذا كان القرص نفسه أو جهاز تخزين USB نفسه مصدر ملفات الصور والصوت، يمكنك إنشاء عرض شرائح موسيقي.

1 حدد مساراً صوتياً، ثم اضغط على OK.

2 اضغط على ◀ ، وانتقل إلى مجلد الصور.

3 حدد صورة، ثم اضغط على ► (تشغيل) لبدء تشغيل عرض الشرائح.

4 اضغط على ■ لإيقاف عرض الشرائح.

5 اضغط على ■ مرةً أخرى لإيقاف الموسيقى.

ملاحظة

- تأكد من أن تنسيقات الصوت والصورة معتمدة في نظام المسرح المنزلي (24 الصفحة 'تنسيقات الملفات' راجع).

### الراديو

استمع إلى راديو FM في المسرح المنزلي، وخرّن ما يصل لغاية 40 محطة راديو.

ملاحظة

- إن تردد AM والراديو الرقمي غير مدعومين.
- إذا لم يتم الكشف عن أي إشارة استيريو، فسيطلب منك تثبيت محطات الراديو مجدداً.

1 قم بتوصيل هوائي FM بـ FM ANTENNA على نظام المسرح المنزلي.

- لأفضل نوعية استقبال، ضع الهوائي بعيداً عن التلفزيون أو أي مصادر إشعاع أخرى.

2 اضغط على SOURCE بشكل متكرر للتبديل إلى مصدر راديو.

لـ إذا سبق لك تثبيت محطات الراديو، فسيتم تشغيل القناة الأخيرة التي كنت تستمع إليها.





## التنقل عبر Smart TV

الإجراء	الزر
تحديد تطبيق أو التنقل فيه.	أزرار التنقل
تأكيد الإدخال أو التحديد.	OK
العودة إلى الصفحة السابقة.	↩
حذف حرف في أي صندوق مخصص لإدخال النص.	أزرار أبجدية
إدخال حروف في صندوق إدخال النص.	رقمية
الخروج من مدخل Smart TV والعودة إلى القائمة الرئيسية.	🏠 (الصفحة الرئيسية)

## مسح محفوظات الاستعراض

امسح محفوظات الاستعراض لإزالة كلمات المرور وملفات تعريف الارتباطات وبيانات الاستعراض من المسرح المنزلي.

1 اضغط على 🏠 (الصفحة الرئيسية).

2 حدد [Setup]. ثم اضغط على OK.

3 حدد > [Network]

4 اضغط على OK للتأكيد.

4 اضغط على OK للتأكيد.

## تأجير فيديو عبر إنترنت

تتوفر هذه الوظيفة في خدمة التلفزيون الذي تتمتع بميزة VOD فقط.

يمكنك استئجار أفلام الفيديو من متاجر على إنترنت، عبر المسرح المنزلي. ويمكنك مشاهدتها على الفور أو في وقت لاحق.

يقدم عدد كبير من المتاجر على إنترنت مجموعة ضخمة من أفلام الفيديو، بأسعار وفترات وشروط تأجير مختلفة. في بعض المتاجر، يجب عليك إنشاء حساب قبل الاستئجار.

### ما تحتاج إلهي

• جهاز تخزين USB مزود بذاكرة سعتها 8 غيغابايت على الأقل

1 قم بتوصيل نظام المسرح المنزلي بالشبكة المنزلية بواسطة اتصال إنترنت عالي السرعة (10 الصفحة 'توصيل الشبكة المنزلية وإعدادها' راجع).

2 قم بإدراج جهاز تخزين USB فارغ بموصل 📁 الخاص بنظام المسرح المنزلي.

3 اضغط على 🏠 (الصفحة الرئيسية).

4 حدد [Smart TV]. ثم اضغط على OK.

• تظهر الخدمات عبر إنترنت المتوفرة في بلدك.

5 حدد لغة متجر الفيديو، ثم اضغط على OK.

## جهاز صوت خارجي

توصيل جهاز صوت خارجي لتشغيل الملفات الصوتية.

ما تحتاج إليه

- جهاز صوت خارجي بمأخذ مقاس 3,5 ميليمتر.
- كبل صوت استيريو مقاس 3,5 ميليمتر.

1

باستخدام كبل صوت استيريو مقاس 3,5 ميليمتر، اعمل على توصيل جهاز الصوت الخارجي بموصل AUDIO IN على نظام المسرح المنزلي.

2

اضغط على SOURCE بشكل متكرر حتى ظهور AUDIO IN على لوحة العرض.

3

اضغط على الأزرار على جهاز الصوت الخارجي لتحديد الملفات الصوتية وتشغيلها.

## استعراض Smart TV

استخدم Smart TV للوصول إلى تشكيلة من تطبيقات إنترنت

ومواقع ويب على إنترنت تم تهيئتها خصيصاً.

لإجراء مناقشات تفاعلية على خدمات Smart TV،

TV، يُرجى زيارة منتدى Smart TV على الموقع

[www.supportforum.philips.com](http://www.supportforum.philips.com)

ملاحظة

- لا تتحمل شركة Koninklijke Philips Electronics N.V. أي مسؤولية في ما يتعلق بالمحتوى الذي يقدمه موفر خدمة Smart TV.

1

قم بتوصيل نظام المسرح المنزلي بالشبكة المنزلية بواسطة اتصال إنترنت عالي السرعة (10 الصفحة 'توصيل الشبكة المنزلية وإعدادها' راجع).

2

اضغط على 🏠 (الصفحة الرئيسية).

3

حدد [Smart TV]. ثم اضغط على OK.

4

اتبع الإرشادات التي تظهر على الشاشة لتأكيد رسالة الشاشة. لـ يتم عرض الصفحة الرئيسية لـ Smart TV.

5

استخدم جهاز التحكم عن بعد لتحديد تطبيقات وإدخال نص (على سبيل المثال، عنوان URL لموقع ويب، كلمات المرور، الخ).



6

اتبع الإرشادات التي تظهر على الشاشة لاستتجار فيلم فيديو أو مشاهدته. أدخل المعلومات الضرورية للتسجيل أو لتسجيل الدخول إلى حسابك، إذا تمت مطالبتك بذلك.

• يتم تنزيل الفيديو إلى جهاز تخزين USB. ويمكنك مشاهدته على المسرح المنزلي فقط.

7

اضغط على أزرار التشغيل للتحكم في التشغيل (12 الصفحة 'أزرار التشغيل' راجع).

• في حال لم تتمكن من تشغيل الفيديو، تحقق من تنسيق الملف للتأكد من أنه معتمد في نظام المسرح المنزلي (24 الصفحة 'تنسيقات الملفات' راجع).

## إعداد برنامج خادم الوسائط

لتمكين مشاركة الوسائط، عليك إعداد برنامج خادم الوسائط.

### قبل البدء

- قم بتوصيل نظام المسرح المنزلي بالشبكة المنزلية. للحصول على جودة فيديو أفضل، استخدم التوصيلة السلكية أينما أمكن.
- قم بتوصيل الكمبيوتر والأجهزة الأخرى المتوافقة مع DLNA بالشبكة المنزلية نفسها.
- تأكد من أن جدار الحماية الخاص بالكمبيوتر الشخصي يسمح لك بتشغيل برامج Media Player (أو من أن برنامج خادم الوسائط متضمن في قائمة الاستثناءات الخاصة بجدار الحماية).
- شغل الكمبيوتر والموجه.

## Microsoft Windows Media Player 11

1

ابدأ بتشغيل Windows Media Player على الكمبيوتر الشخصي.

2

انقر فوق علامة التبويب المكتبة، ثم حدد مشاركة الوسائط.

3

عندما تحدد مشاركة الوسائط على الكمبيوتر للمرة الأولى، تظهر شاشة منبثقة. حدد مشاركة صندوق الوسائط وانقر فوق OK. • تظهر الشاشة مشاركة الوسائط.

4

في الشاشة مشاركة الوسائط، تأكد من رؤية جهاز وضعت عليه العلامة ج هـ غير معروف.

• إذا لم تتمكن من رؤية جهاز غير معروف بعد مرور دقيقة أو أكثر، فتأكد من أن جدار حماية الكمبيوتر الشخصي لا يمنع الاتصال.

5

حدد الجهاز غير المعروف، وانقر فوق السماح. • تظهر علامة خضراء بجانب الجهاز.

6

بشكل افتراضي، يشارك Windows Media Player الوسائط من المجلدات التالية: الموسيقى والصور وملفات الفيديو. إذا كانت ملفاتك موجودة في مجلدات أخرى، فحدد المكتبة < إضافة إلى المكتبة.

• تظهر الشاشة إضافة إلى المكتبة.

• حدد خيارات متقدمة لعرض قائمة بالمجلدات التي تتم مراقبتها، إذا اقتضى الأمر ذلك.

7

حدد مجلداتي ومجلدات الآخرين التي يمكنني الوصول إليها، ثم انقر فوق إضافة.

8

اتبع الإرشادات التي تظهر على الشاشة لإضافة المجلدات الأخرى التي تحتوي على ملفات الوسائط.

## استعراض الكمبيوتر الشخصي عبر DLNA

الوصول إلى الصور وملفات الفيديو والصوت من كمبيوتر أو خادم وسائط على الشبكة المنزلية وتشغيلها عبر نظام المسرح المنزلي.

### قبل البدء

- ثبت تطبيق خادم وسائط يتوافق مع DLNA على جهازك. تأكد من تنزيل تطبيق يعمل على أفضل وجه على جهازك. على سبيل المثال،
  - Windows Media Player 11 أو إصدار أعلى للكمبيوتر الشخصي
  - Twonky Media Server لـ Mac أو الكمبيوتر الشخصي PC
- مكن مشاركة الوسائط للملفات. لسهولة الاستخدام، قمنا بتضمين الخطوات للتطبيقات التالية:
  - Windows Media Player 11 (18 الصفحة 'Microsoft Windows Media Player 11' راجع)
  - Windows Media Player 12 (19 الصفحة 'Microsoft Windows Media Player 12' راجع)
  - Twonky Media (19 لـ Mac الصفحة 'Macintosh OS X Twonky Media' (v4.4.2) راجع)

ملاحظة

- لمزيد من التعليمات حول هذه التطبيقات أو حول خوادم وسائط أخرى، تحقق من دليل المستخدم التابع لبرنامج خادم الوسائط.



## تشغيل الملفات من الكمبيوتر الشخصي

ملاحظة

- قبل تشغيل محتوى الوسائط المتعددة من الكمبيوتر، تأكد من توصيل نظام المسرح المنزلي بالشبكة المنزلية، ومن إعداد برنامج خادم الوسائط بطريقة صحيحة.

- 1 اضغط على (الصفحة الرئيسية).
- 2 حدد [Browse PC]، ثم اضغط على OK.
  - يظهر مستعرض المحتوى.
- 3 حدد جهازاً على الشبكة.
  - تظهر المجلدات الموجودة في الجهاز المحدد. قد تختلف أسماء المجلدات تبعاً لخادم الوسائط.
  - إذا لم تتمكن من مشاهدة المجلدات، فتأكد من أنك قمت بتأمين مشاركة الوسائط على الجهاز المحدد بحيث يكون المحتوى متوفراً للمشاركة.
- 4 حدد ملفاً، ثم اضغط على OK.
  - قد لا يتم تشغيل بعض ملفات الوسائط بسبب مشاكل التوافق. تأكد من تنسيقات الملفات التي يدعمها نظام المسرح المنزلي.
- 5 اضغط على أزرار التشغيل للتحكم في التشغيل (12 الصفحة 'أزرار التشغيل' راجع).

## اختيار الصوت

يساعدك هذا القسم على اختيار الصوت المثالي للفيديو أو الموسيقى.

- 1 اضغط على .
- 2 اضغط على أزرار التنقل (اليسار/الييمين) للوصول إلى خيارات الصوت على الشاشة.

خيارات الصوت	الوصف
[Surround]	تحديد الصوت المحيطي أو صوت استريو.
[Sound]	تحديد وضع صوت.
[Audio sync]	تأخير الصوت ليطابق الفيديو.
[Auto volume]	تخفيف التغييرات المفاجئة التي تحدث في مستوى الصوت، على سبيل المثال، أثناء عرض الإعلانات التلفزيونية.

- 3 حدد خياراً، ثم اضغط على OK.
- 4 اضغط على للخروج.
  - إذا لم تضغط على زر في غضون دقيقة واحدة، فسيتم الخروج من القائمة بشكل تلقائي.

## Microsoft Windows Media Player 12

- 1 ابدأ بتشغيل Windows Media Player على الكمبيوتر الشخصي.
- 2 في Windows Media Player، انقر فوق علامة التبويب **دقق**، ثم حدد **تشغيل دقق الوسائط**.
  - تظهر الشاشة خيارات **دقق الوسائط**.
- 3 انقر فوق **تشغيل دقق الوسائط**.
  - فتعود إلى شاشة Windows Media Player.
- 4 انقر فوق علامة التبويب **دقق** وحدد المزيد من خيارات **الدقق**.
  - تظهر الشاشة خيارات **دقق الوسائط**.
- 5 تأكد من رؤية برنامج وسائط في الشاشة الشبكة المحلية.
  - إذا لم تتمكن من رؤية برنامج وسائط، فتأكد من أن جدار حماية الكمبيوتر الشخصي لا يمنع الاتصال.
- 6 حدد برنامج الوسائط وانقر فوق **مسموح**.
  - يظهر سهم أخضر بجانب برنامج الوسائط.
- 7 بشكل افتراضي، يشارك Windows Media Player الوسائط من المجلدات التالية: **الموسيقى والصور وملفات الفيديو**. إذا كانت ملفاتك موجودة في مجلدات أخرى، فانقر فوق علامة **التبويب تنظيم** وحدد **إدارة المكتبات > الموسيقى**.
  - تظهر الشاشة مواقع مكتبة الموسيقى.
- 8 اتبع الإرشادات التي تظهر على الشاشة لإضافة المجلدات الأخرى التي تحتوي على ملفات الوسائط.

## Macintosh OS X Twonky Media (v4.4.2)

- 1 لشراء البرنامج أو تنزيل إصدار تجريبي مجاني لمدة 30 يوماً إلى جهاز Macintosh، يمكنك زيارة الموقع [www.twonkymedia.com](http://www.twonkymedia.com).
- 2 ابدأ بتشغيل Twonky Media على جهاز Macintosh.
- 3 على شاشة Twonky Media Server، حدد **Basic Setup** (الإعداد الأساسي) و**First Steps** (الخطوات الأولى).
  - تظهر الشاشة **First Steps** (الخطوات الأولى)
- 4 اكتب اسماً لخادم الوسائط، ثم انقر فوق **Save changes** (حفظ التغييرات).
- 5 بالعودة إلى الشاشة Twonky Media، حدد **Basic Setup** (الإعداد الأساسي) و**Sharing** (مشاركة).
  - تظهر شاشة **Sharing** (مشاركة).
- 6 استعرض المجلدات التي تريد مشاركتها وحددها، ثم حدد **Save Changes** (حفظ التغييرات).
  - يعيد جهاز Macintosh إجراء عملية مسح للمجلدات بشكل تلقائي بحيث تكون جاهزة للمشاركة.



## المعادل

غَيّر إعدادات التردد العالي (الطنين الثلاثي) والتردد المتوسط (متوسط) والمتوسط المنخفض (الجهير) على المسرح المنزلي.

1 اضغط على **III**.

2 حدد **[Personal] > [Sound]**، ثم اضغط على أزرار التنقل (يمين).

3 اضغط على أزرار التنقل (للأعلى/للأسفل) لتغيير تردد الجهير أو الأوسط أو الثلاثي.

4 اضغط على **OK** للتأكيد.

## مستوى الصوت التلقائي

شغّل مستوى الصوت التلقائي لتخفيف التغييرات المفاجئة التي تحدث في مستوى الصوت، على سبيل المثال، أثناء عرض الإعلانات التلفزيونية.

1 اضغط على **III**.

2 حدد **[Auto volume]**، ثم اضغط على **OK**.

3 اضغط على أزرار التنقل (للأعلى/للأسفل) لتحديد **[On]** أو **[Off]**.

4 اضغط على **OK** للتأكيد.

## وضع الصوت المحيطي

اختر تجربة الصوت الممتعة التي توفرها لك أوضاع الصوت المحيطي.

1 اضغط على **III**.

2 حدد **[Surround]**، ثم اضغط على **OK**.

3 اضغط على أزرار التنقل (للأعلى/للأسفل) لتحديد إعداد من الشاشة:

- **[Auto]**: صوت محيطي يستند إلى تدفق الصوت.
- **[Multi-channel]**: قناة 5.1 التقليدية لتوفير أفضل تجربة سينمائية.
- **[Stereo]**: صوت استيريو ثنائي القناة. مثالي للاستماع إلى الموسيقى.

4 اضغط على **OK** للتأكيد.

## وضع الصوت

حدد أوضاع الصوت المعروفة مسبقًا التي تلائم مقاطع الفيديو أو الموسيقى التي تريد تشغيلها.

1 تأكد من تمكين الصوت ما بعد المعالجة في مكبرات الصوت (22) الصفحة 'إعدادات مكبرات الصوت' (راجع).

2 اضغط على **III**.

3 حدد **[Sound]**، ثم اضغط على **OK**.

4 اضغط على أزرار التنقل (للأعلى/للأسفل) لتحديد إعداد على الشاشة:

- **[Auto]**: حدد تلقائيًا إعداد صوت استنادًا إلى دقة الصوت.
- **[Balanced]**: الاستمتاع بالصوت الأصلي للأفلام والموسيقى، بدون تأثيرات صوتية إضافية.
- **[Powerful]**: الاستمتاع بأصوات ألعاب الفيديو المثيرة، هذا الإعداد مثالي لمقاطع الفيديو المشوّقة والحفلات الصاخبة.
- **[Bright]**: إضافة نكهة إلى الأفلام والموسيقى المملة بواسطة مؤثرات صوتية إضافية.
- **[Clear]**: الاستماع إلى كافة التفاصيل في الموسيقى وإلى أصوات واضحة في الأفلام.
- **[Warm]**: اختيار الكلمات المحكية والمقاطع الغنائية الموسيقية بطريقة مريحة.
- **[Personal]**: قم بتخصيص الصوت استنادًا إلى تفضيلاتك.

5 اضغط على **OK** للتأكيد.

## 5 تغيير الإعدادات

لقد تم تكوين إعدادات نظام المسرح المنزلي لتوفير الأداء الأمثل. من الأفضل المحافظة على القيمة الافتراضية للإعدادات، إلا في حال وجود سبب ما يدعوك إلى تغييرها.

### ملاحظة

- لا يمكنك تغيير إعداد معلّم بالرمادي.
- للعودة إلى القائمة السابقة، اضغط على . للخروج من القائمة، اضغط على .
- (الصفحة الرئيسية).

### ملاحظة

- إذا قمت بتغيير أحد الإعدادات، فتأكد من أن التلفزيون يدعم الإعداد الجديد.

## إعدادات اللغة

1 اضغط على (الصفحة الرئيسية).

2 حدد [Setup]، ثم اضغط على OK.

3 حدد [Preference]، ثم اضغط على OK.

4 اضغط على أزرار التنقل وعلى OK لتحديد وتغيير:

- [Menu language]: تحديد لغة عرض للقائمة.
- [Audio]: تحديد لغة صوت للأقراص.
- [Subtitle]: تحديد لغة ترجمة للأقراص.
- [Disc menu]: تحديد لغة قائمة للأقراص.

### ملاحظة

- إذا لم تكن لغة القرص المضغوطة متوفرة، فحدد [Others] من القائمة، وأدخل رمز اللغة المؤلف من 4 أرقام والذي يمكن العثور عليه في نهاية دليل المستخدم هذا (31 الصفحة 'رمز اللغة' راجع).
- إذا حددت لغة غير متوفرة على أحد الأقراص، يستخدم المسرح المنزلي لغة القرص الافتراضية.

## إعدادات الصورة والفيديو

1 اضغط على (الصفحة الرئيسية).

2 حدد [Setup]، ثم اضغط على OK.

3 حدد [Video]، ثم اضغط على OK.

4 اضغط على أزرار التنقل وعلى OK لتحديد وتغيير:

- [TV display]: تحديد تنسيق صورة لملاءمة شاشة التلفزيون.

- [HDMI video]: تحديد دقة إشارة الفيديو التي يتم إخراجها من (HDMI OUT (ARC على نظام المسرح المنزلي. للاستمتاع بالدقة التي حددتها، تأكد من دعم التلفزيون للدقة المحددة.
- [HDMI Deep Color]: إعادة إنشاء العالم الطبيعي على شاشة التلفزيون عن طريق عرض الصور الزاهية بالملايين من الألوان. يجب توصيل نظام المسرح المنزلي بتلفزيون تم تمكينه لاستخدام ميزة Deep Color عبر كبل HDMI.
- [Picture settings]: تحديد إعدادات الألوان المعرّفة مسبقاً لعرض الفيديو.
- [Watch 3D video]: تعيين فيديو HDMI لدعم الفيديو الثنائي أو الثلاثي الأبعاد.

## إعدادات الصوت

1 اضغط على (الصفحة الرئيسية).

2 حدد [Setup]، ثم اضغط على OK.

3 حدد [Audio]، ثم اضغط على OK.

4 اضغط على أزرار التنقل وعلى OK لتحديد وتغيير:

- [Night mode]: للاستماع الهادئ، يمكنك تخفيض مستوى الأصوات الصاخبة على نظام المسرح المنزلي. يتوفر الوضع الليلي فقط للصوت في أقراص Blu-ray و DVD مع مسارات صوتية من Dolby Digital و Dolby True HD و Digital Plus.
- [HDMI audio]: تعيين إخراج صوت HDMI من التلفزيون.
- [Speaker setup]: قم بإعداد مكبرات الصوت للحصول على أفضل تجربة صوت محيطي.
- [Default sound settings]: استعادة إعدادات المعادل لكل أوضاع الصوت إلى القيم الافتراضية.

## إعدادات المراقبة الأبوية

1 اضغط على (الصفحة الرئيسية).

2 حدد [Setup]، ثم اضغط على OK.

3 حدد [Preference]، ثم اضغط على OK.



## إعدادات مكبرات الصوت

- 1 اضغط على (الصفحة الرئيسية).
- 2 حدد [Setup]، ثم اضغط على OK.
- 3 حدد [Advanced]، ثم اضغط على OK.
- 4 اضغط على أزرار التنقل وعلى OK لتحديد وتغيير:
  - [الصوت المُحسَّن]: حدد [On] لتمكين الصوت ما بعد المعالجة في مكبر الصوت وتمكين إعدادات الكاريوكي (إذا كان المنتج يدعم الكاريوكي). لتشغيل الصوت الأصلي في القرص، حدد [Off].

تلميح



- مكن الصوت ما بعد المعالجة قبل تحديد صوت معرف مسبقاً (20 الصفحة 'وضع الصوت' راجع).

## استعادة الإعدادات الافتراضية

- 1 اضغط على (الصفحة الرئيسية).
- 2 حدد [Setup]، ثم اضغط على OK.
- 3 حدد [Advanced] > [Restore default settings]، ثم اضغط على OK.
- 4 حدد [موافق]، ثم اضغط على OK للتأكيد. لم يُعاد تعيين نظام المسرح المنزلي إلى إعداداته الافتراضية باستثناء بعض الإعدادات مثل المراقبة الأبوية ورمز تسجيل DivX VOD.

4

- اضغط على أزرار التنقل وعلى OK لتحديد وتغيير:
  - [Change password]: تعيين كلمة المرور للوصول إلى المراقبة الأبوية أو تغييرها. إذا لم يكن لديك كلمة مرور أو إذا نسيت هذه الكلمة، فأدخل 0000.
  - [Parental control]: تقييد الوصول إلى الأقراص المسجلة مع تصنيفات عمرية. لتشغيل كل الأقراص بصرف النظر عن التصنيفات، حدد المستوى 8 أو [Off].

## إعدادات العرض

- 1 اضغط على (الصفحة الرئيسية).
- 2 حدد [Setup]، ثم اضغط على OK.
- 3 حدد [Preference]، ثم اضغط على OK.
- 4 اضغط على أزرار التنقل وعلى OK لتحديد وتغيير:
  - [Auto subtitle shift]: تمكين تغيير موضع الترجمات تلقائياً على أجهزة التلفزيون التي تدعم هذه الميزة أو تعطيله.
  - [Display panel]: تغيير سطوع لوحة عرض المسرح المنزلي.
  - [VCD PBC]: تمكين التنقل في قائمة المحتوى لأقراص VCD وSVCD بواسطة ميزة التحكم في التشغيل وتعطيله.

## إعدادات توفير الطاقة

- 1 اضغط على (الصفحة الرئيسية).
- 2 حدد [Setup]، ثم اضغط على OK.
- 3 حدد [Preference]، ثم اضغط على OK.
- 4 اضغط على أزرار التنقل وعلى OK لتحديد وتغيير:
  - [Screen saver]: تحويل نظام المسرح المنزلي إلى وضع شاشة التوقف مع مرور 10 دقائق لم يسجل خلالها أي نشاط.
  - [Auto standby]: تحويل نظام المسرح المنزلي إلى وضع الاستعداد مع مرور 30 دقيقة لم يسجل خلالها أي نشاط. يعمل هذا المؤقت عند إيقاف تشغيل قرص أو USB مؤقتاً أو عند إيقافه.
  - [مؤقت السكون]: تعيين مدة مؤقت السكون بحيث يتحول نظام المسرح المنزلي إلى وضع الاستعداد بشكل تلقائي بعد مرور الفترة المحددة.



## 6 تحديث البرنامج

تحاول Philips باستمرار تحسين منتجاتها. للحصول على أفضل الميزات والدعم، يجب تحديث المسرح المنزلي بأحدث إصدار للبرنامج.

قارن إصدار برنامجك الحالي بالإصدار الأحدث في الموقع [www.philips.com/support](http://www.philips.com/support). إذا كان الإصدار الحالي أقدم من الإصدار الأخير المتوفر على موقع Philips الخاص بالدعم على ويب، فعليك ترقية نظام المسرح المنزلي بواسطة البرنامج الأخير.

تنبيه

- لا تثبت إصدار برنامج أقدم من الإصدار الحالي المثبت على المنتج. لا تتحمل Philips مسؤولية المشاكل التي تحدث بسبب استخدام الإصدارات القديمة.

### التحقق من إصدار البرنامج

تحقق من إصدار البرنامج الحالي المثبت في نظام المسرح المنزلي.

- 1 اضغط على  (الصفحة الرئيسية).
- 2 حدد [Setup]. ثم اضغط على OK.
- 3 حدد [Advanced] > [Version information].  
لم يظهر إصدار البرنامج.

### تحديث البرنامج عبر USB

ما تحتاج إليه

- محرك أقراص USB محمول تمت تهيئته لـ FAT أو NTFS، وتبلغ سعة الذاكرة فيه 256 ميغابايت على الأقل. لا تستخدم محرك قرص ثابت USB.
- جهاز كمبيوتر مع اتصال بالإنترنت.
- أداة مساعدة للأرشفة تدعم تنسيق الملفات ZIP.

### الخطوة الأولى: تنزيل البرنامج الأخير

- 1 قم بتوصيل محرك أقراص USB محمول بالكمبيوتر.
- 2 في مستعرض ويب، انتقل إلى الموقع [www.philips.com/support](http://www.philips.com/support).
- 3 في موقع Philips الخاص بالدعم على ويب، ابحث عن منتجك وحدد موقع القسم البرامج وبرامج التشغيل.  
لم يتوفر تحديث البرنامج كملف بتنسيق ZIP.
- 4 احفظ ملف ZIP في الدليل الجذر لمحرك أقراص USB المحمول.

AR 23

5

استخدم الأداة المساعدة للأرشفة لاستخراج ملف تحديث البرنامج في الدليل الجذر.  
لم يتم استخراج الملفات ضمن مجلد UPG لمحرك أقراص USB المحمول.

6

افصل محرك أقراص USB المحمول عن الكمبيوتر.

### الخطوة الثانية: تحديث البرنامج

تنبيه

- لا توقف تشغيل نظام المسرح المنزلي أو تُخرج محرك أقراص USB المحمول أثناء عملية التحديث.

1

قم بتوصيل محرك أقراص USB المحمول الذي يحتوي على الملف الذي تم تنزيله بنظام المسرح المنزلي.  
• تأكد من إغلاق حجرة القرص ومن عدم وجود أي قرص فيها.

2

اضغط على  (الصفحة الرئيسية).

3

حدد [Setup]. ثم اضغط على OK.

4

حدد [Advanced] > [Software update] > [USB].

5

اتبع الإرشادات التي تظهر على الشاشة لتأكيد التحديث.  
لم يستغرق استكمال عملية التحديث 5 دقائق تقريباً.

### تحديث البرنامج عبر إنترنت

1

قم بتوصيل نظام المسرح المنزلي بالشبكة المنزلية بواسطة اتصال إنترنت عالي السرعة (10 الصفحة 'توصيل الشبكة المنزلية وإعدادها' راجع).

2

اضغط على  (الصفحة الرئيسية).

3

حدد [Setup]. ثم اضغط على OK.

4

حدد [Advanced] > [Software update] > [Network].

لم إذا تم الكشف عن وسيطة ترقية، فستتم مطالبتك ببدء التحديث أو إلغائه.

لم قد يستغرق تنزيل ملف الترقية وقتاً طويلاً بحسب حالة الشبكة المنزلية.

5

اتبع الإرشادات التي تظهر على الشاشة لتأكيد التحديث.  
لم يستغرق اكتمال عملية التحديث حوالي 5 دقائق.

لم عند اكتمال عملية التحديث، يتوقف المسرح المنزلي عن التشغيل ثم يتم تشغيله من جديد بشكل تلقائي. إذا لم يتم ذلك، فافصل سلك الطاقة لثوانٍ معدودة ثم عاود توصيله.



## 7 مواصفات المنتج

### Bluetooth

- ملفات تعريف Bluetooth : A2DP
- إصدار Bluetooth : 2.1 + EDR

### تنسيقات الصوت

يدعم نظام المسرح المنزلي الملفات الصوتية التالية.

ملحق اسم الحاوية الملف	ضغط/فك ضغط الإشارات الصوتية	معدل البت
.mp3	MP3	لغاية 320 كيلوبت بالثانية
.wma	ASF WMA	لغاية 192 كيلوبت بالثانية
	WMA Pro	لغاية 768 كيلوبت بالثانية
.aac	AAC, HE-AAC	لغاية 192 كيلوبت بالثانية
.wav	PCM WAV	27,648 ميغابت بالثانية
.m4a	AAC MKV	192 كيلوبت بالثانية
	ALAC	معدل أخذ العينات لغاية 192 كيلوهرتز
.mka	PCM MKA	27,648 ميغابت بالثانية
	AC-3	640 كيلوبت بالثانية
	DTS core	1.54 ميغابت بالثانية
	MPEG	912 كيلوبت بالثانية
	MP3	لغاية 320 كيلوبت بالثانية
	WMA	لغاية 192 كيلوبت بالثانية
	WMA Pro	لغاية 768 كيلوبت بالثانية
	AAC, HE-AAC	لغاية 192 كيلوبت بالثانية
.flac	FLAC	لغاية 24 بت للعبئة
.ogg	Vorbis OGG	معدل بت متغير، حجم الكتلة الأقصى 4096
	FLAC	معدل أخذ العينات لغاية 192 كيلوهرتز
	OGGPCM	غير محدود
	MP3	لغاية 320 كيلوبت بالثانية

ملاحظة

- مواصفات المنتج وتصميمه عرضة للتغيير بدون إشعار مسبق.

### رموز المنطقة

تعرض لوحة نوع المنتج المناطق التي يدعمها هذا المنتج في جهة المسرح المنزلي الخلفية أو السفلى.

Country	DVD	BD
Europe, United Kingdom		

### تنسيقات الوسائط

- .BD-Video ,BD-R/ BD-RE ,BD ,AVCHD ,DVD-R/ RW ,DVD+R/+RW ,DVD-Video ,CD-R/CD-RW ,DVD+R-R DL قرص مضغوط صوتي، CD/SVCD للفيديو، ملفات صور، وسائط MP3، وسائط WMA، وسائط DivX Plus HD، جهاز تخزين USB

### تنسيقات الملفات

- الصوت:  
• .flac ,m4a ,wav ,wma ,mp3 ,mka ,aac ,ogg.
- الفيديو:  
• .mkv ,mov ,ts ,m4v ,mp4 ,divx ,avi ,3gp ,mpeg ,mpg ,m2ts ,wmv ,asf ,.png ,.gif ,.jpeg ,.jpg الصورة



### ملفات .mov في حاوية MOV

معدل البت	ضغط/فك ضغط الفيديو	ضغط/فك ضغط الإشارات الصوتية
40 ميغابت بالثانية	MPEG 1, MPEG 2	.MPEG, AC-3, AAC, MP3, HE-AAC
38.4 ميغابت بالثانية	MPEG 4 ASP	
25 ميغابت بالثانية	H.264/AVC لغاية HiP@5.1	

### ملفات .mkv في حاوية MKV

معدل البت	ضغط/فك ضغط الفيديو	ضغط/فك ضغط الإشارات الصوتية
30 ميغابت بالثانية	DivX Plus HD	.AC-3, PCM, DTS core, MP3, MPEG, AAC, WMA, HE-AAC, DD+, FLAC
40 ميغابت بالثانية	MPEG 1, MPEG 2	
38.4 ميغابت بالثانية	MPEG 4 ASP	
25 ميغابت بالثانية	H.264/AVC لغاية HiP@5.1	
45 ميغابت بالثانية	WMV9	

### ملفات .m2ts في حاوية MKV

معدل البت	ضغط/فك ضغط الفيديو	ضغط/فك ضغط الإشارات الصوتية
40 ميغابت بالثانية	MPEG 1, MPEG 2	.AC-3, PCM, DTS core, MP3, MPEG, AAC, WMA, HE-AAC, DD+
38.4 ميغابت بالثانية	MPEG 4 ASP	
25 ميغابت بالثانية	H.264/AVC لغاية HiP@5.1	
45 ميغابت بالثانية	WMV9	

### تنسيقات الفيديو

إذا توفر لديك تلفزيون عالي الوضوح، فسيسمح لك المسرح المنزلي بتشغيل ملفات الفيديو بواسطة:

- الدقة: 1080 1920 × بكسل و
- معدل الإطارات: 6 ~ 30 إطاراً بالثانية.

### ملفات .avi في حاوية AVI (أو ملفات .ts في حاوية TS)

معدل البت	ضغط/فك ضغط الفيديو	ضغط/فك ضغط الإشارات الصوتية
10 ميغابت بالثانية كحد أقصى	.DivX 3.11, .DivX 4.x, .DivX 5.x, DivX 6.x	.AC-3, PCM, DTS core, WMA, MP3, DD+
40 ميغابت بالثانية	.MPEG 1, MPEG 2	
38.4 ميغابت بالثانية	MPEG 4 SP / ASP	
25 ميغابت بالثانية	H.264/AVC لغاية HiP@5.1	
45 ميغابت بالثانية	WMV9	

### ملفات .divx في حاوية AVI

معدل البت	ضغط/فك ضغط الفيديو	ضغط/فك ضغط الإشارات الصوتية
10 ميغابت بالثانية كحد أقصى	.DivX 3.11, .DivX 4.x, .DivX 5.x, DivX 6.x	.AC-3, PCM, DTS core, WMA, MP3, DD+

### ملفات .mp4 أو .mv4 في حاوية MP4

معدل البت	ضغط/فك ضغط الفيديو	ضغط/فك ضغط الإشارات الصوتية
40 ميغابت بالثانية	MPEG 1, MPEG 2	.MPEG, AC-3, AAC, MP3, HE-AAC, DD+
38.4 ميغابت بالثانية	MPEG 4 ASP	
25 ميغابت بالثانية	H.264/AVC لغاية HiP@5.1	



## ملفات .asf و.wmv في حاوية ASF

معدل البت	ضغط/فك ضغط الفيديو	ضغط/فك ضغط الإشارات الصوتية
38.4 ميغابت بالثانية	MPEG 4 ASP	.AC-3, PCM, WMA, MP3 DD+
25 ميغابت بالثانية	H.264/AVC	لغاية HiP@5.1
45 ميغابت بالثانية	WMV9	

## ملفات .mpg و.mpeg في حاوية PS

معدل البت	ضغط/فك ضغط الفيديو	ضغط/فك ضغط الإشارات الصوتية
40 ميغابت بالثانية	MPEG 1 MPEG 2	DTS, PCM, MPEG, core MP3

## ملفات 3gp في حاوية 3GP

معدل البت	ضغط/فك ضغط الفيديو	ضغط/فك ضغط الإشارات الصوتية
38.4 ميغابت بالثانية	MPEG 4 ASP	AAC, HE-AAC
25 ميغابت بالثانية	H.264/AVC	لغاية HiP@5.1

## المكبر

- قدرة الإخراج الإجمالية: 1000 واط RMS (نسبة التشوه التوافقي الكلي (THD) 10%)
- استجابة التردد: 20 هرتز-20 كيلوهرتز ± 3 ديسيبل
- نسبة الإشارة إلى الضجيج: < 65 ديسيبل (CCIR) / (A-weighted)
- حساسية الإدخال:
- AUX: 2 فولت
- AUDIO IN: 1 فولت

## الفيديو

- نظام الإشارات: PAL / NTSC
- إخراج الفيديو: HDMI: 1080i/576i, 480p/576p, 720p, 1080i, 1080p, 1080p24

## الصوت

- إدخال الصوت الرقمي S/PDIF
- محوري: 3-60958 IEC
- بصري: TOSLINK
- تردد أخذ العينات:
- MP3: 32 كيلوهرتز، 44.1 كيلوهرتز، 48 كيلوهرتز
- WMA: 44.1 كيلوهرتز، 48 كيلوهرتز
- معدل البت الثابت:
- MP3: 32 كيلوبت بالثانية - 320 كيلوبت بالثانية
- WMA: 48 كيلوبت بالثانية - 192 كيلوبت بالثانية

## الراديو

- نطاق الضبط:
- أوروبا/روسيا/الصين: تشكيل التردد 108-87.5 ميغاهرتز (50 هرتز)
- آسيا والمحيط الهادئ/أمريكا اللاتينية: تشكيل التردد 108-87.5 ميغاهرتز (50/100 كيلوهرتز)
- نسبة الإشارة إلى الضجيج: تشكيل التردد 50 ديسيبل
- استجابة التردد: تشكيل التردد 180 هرتز-12.5 كيلوهرتز / ± 3 ديسيبل

## USB

- التوافق: USB عالي السرعة (2.0)
- دعم الفئة: فئة التخزين الكبير السعة (MSC)
- نظام الملفات: FAT16, FAT32, NTFS
- منفذ USB: 5 فولت =، 1 أمبير

## الوحدة الرئيسية

- وحدة التزويد بالطاقة:
- أوروبا/الصين: 220-240 فولت ~، 50 هرتز
- أمريكا اللاتينية/آسيا والمحيط الهادئ: 110-127/220-240 فولت ~، 50-60 هرتز
- روسيا/الهند: 220-240 فولت ~، 50 هرتز
- استهلاك الطاقة: 160 واط
- استهلاك الطاقة أثناء وضع الاستعداد: ≥ 0.5 واط
- الأبعاد (العرض × الارتفاع × العمق): 291 × 58 × 435 مم
- الوزن: 2.66 كجم
- حرارة التشغيل: من 0 درجة مئوية إلى 45 درجة مئوية ونسبة الرطوبة: من 5% إلى 90% للمناخات كافة
- حرارة التخزين: من -40 درجة مئوية إلى 70 درجة مئوية ، ونسبة الرطوبة: من 5% إلى 95%





- الوزن:
  - **HTB3520**: 0,60 كجم/كل واحد (الجهة الأمامية/الخلفية)
  - **HTB3550**: 3,86 كجم/كل واحد (الجهة الأمامية)؛ 0,65 كجم/كل واحد (الجهة الخلفية)
  - **HTB3580**: 3,86 كجم/كل واحد (الجهة الأمامية/الخلفية)
- طول الكبل (أمامي): 3 أمتار
- طول الكبل (الجهة الخلفية) 10 أمتار

#### بطاريات جهاز التحكم عن بعد

- بطاريان V 1.5 فولت AAA-R03

#### الليزر

- نوع الليزر (ديود): AlGaInP, InGaN/AlGaIn (BD) (DVD/CD)
- طول الموجة: 405 +7 نانومتر/7- نانومتر (قرص BD), 655 +10 نانومتر/10- نانومتر (قرص DVD), 790 +10 نانومتر/20- نانومتر (قرص مضغوط)
- قدرة الإخراج (المعدلات القصوى): 20 ميلي واط (قرص BD), 6 ميلي واط (قرص DVD), 7 ميلي واط (قرص مضغوط)

#### مضخم الصوت

- قدرة الإخراج: 166 واط RMS (نسبة التشوه التوافقي الكلي (THD) 10%)
- المعاوقة: 3 أوم
- مضخمات مكبرات الصوت: مضخم 165 مم (6,5 بوصة)
- الأبعاد (العرض × الارتفاع × العمق): 237 × 293 × 308 مم
- الوزن: 3,8 كجم
- طول الكبل: 3 أمتار

#### مكبرات الصوت

##### مكبر الصوت الأوسط:

- قدرة الإخراج: 166 واط RMS (نسبة التشوه التوافقي الكلي (THD) 10%)
- معاوقة مكبر الصوت: 3 أوم
- مشغلات مكبرات الصوت: 2 × 78 مم (3 بوصات) كاملة النطاق
- الأبعاد (العرض × الارتفاع × العمق): 314 × 103 × 94 مم
- الوزن: 0,97 كجم
- طول الكبل: متران (2)

##### مكبر الصوت الأمامي/الخلفي:

- قدرة الإخراج: 4 × 166 واط RMS (نسبة التشوه التوافقي الكلي (THD) 10%)
- معاوقة مكبر الصوت: 3 أوم
- مضخمات مكبرات الصوت:
  - **HTB3520**: 78 مم (3 بوصات) كاملة النطاق (الجهة الأمامية والخلفية)
  - **HTB3550**: 2 × 78 مم (3 بوصات) كاملة النطاق (الجهة الأمامية), 78 مم (3 بوصات) كاملة النطاق (الجهة الخلفية)
  - **HTB3580**: 2 × 78 مم (3 بوصات) كاملة النطاق (الجهة الأمامية/الخلفية)
- الأبعاد (العرض × الارتفاع × العمق):
  - **HTB3520**: 100 × 193 × 125 مم (الجهة الأمامية/الخلفية)
  - **HTB3550**: 250 × 1140 × 250 مم (الجهة الأمامية)؛ 100 × 193 × 125 مم (الجهة الخلفية)
  - **HTB3580**: 250 × 1140 × 250 مم (الجهة الأمامية/الخلفية)

# 8 استكشاف الأخطاء وإصلاحها

## الصوت

- لا صوت يصدر من مكبرات صوت المسرح المنزلي.
- قم بتوصيل كبل الصوت من المسرح المنزلي بالتلفزيون أو أجهزة أخرى. لكنك لن تحتاج إلى توصيلة صوت منفصلة عند توصيل نظام المسرح المنزلي والتلفزيون عبر توصيلة HDMI ARC.
- قم بإعداد الصوت للجهاز المتصل (10 الصفحة 'إعداد الصوت' راجع).
- أعد تعيين المسرح المنزلي إلى إعدادات جهة التصنيع (22 الصفحة 'استعادة الإعدادات الافتراضية' راجع). ثم أوقف تشغيله وشغله من جديد.
- على نظام المسرح المنزلي، اضغط على **SOURCE** بشكل متكرر لتعديل إدخال الصوت الصحيح.

### صوت أو صدى مشوه.

- إذا كنت تشغل الصوت من التلفزيون عبر المسرح المنزلي، فتأكد من كتم صوت التلفزيون.

### عدم حدوث تزامن بين الصوت والفيديو.

- (1) اضغط على **III**.
- (2) اضغط على أزرار التنقل (اليسار/اليمين) لتعديل [Audio sync]. ثم اضغط على **OK**.
- (3) اضغط على أزرار التنقل (للأعلى/للأسفل) لمزامنة الصوت مع الفيديو.

## تشغيل

### تعدّد تشغيل القرص.

- نظّف القرص.
- تأكد من أن المسرح المنزلي يدعم نوع القرص (24 الصفحة 'تنسيقات الوسائط' راجع).
- تأكد من أن المسرح المنزلي يدعم رمز المنطقة للقرص (24 الصفحة 'رموز المنطقة' راجع).
- إذا كان القرص من النوع DVD±RW أو DVD±R، فتأكد من اكتماله.

### تعدّد تشغيل ملف DivX.

- تأكد من ترميز ملف DivX بحسب "ملف تعريف المسرح المنزلي" بواسطة رمز DivX.
- تأكد من اكتمال ملف DivX.

### عدم ظهور ترجمات DivX بطريقة صحيحة.

- تأكد من تطابق اسمي ملف الترجمة وملف الفيلم (14 الصفحة 'الترجمات' راجع).
- حدد مجموعة الأحرف الصحيحة:
  - 1) اضغط على **≡**.
  - 2) حدد [Character set].
  - 3) حدد مجموعة الأحرف المعتمدة.
  - 4) اضغط على **OK**.

## تحذير

- خطر حدوث صدمة كهربائية. لا تعتمد أبداً على إزالة الغلاف الهيكلي للمنتج.

لكي يبقى الضمان صالحاً، لا تحاول إطلاقاً إصلاح المنتج بنفسك. إذا واجهت مشكلة ما أثناء استخدام هذا المنتج، فتتحقق من النقاط التالية قبل طلب الخدمة. وفي حال استمرار المشكلة، يمكنك الحصول على الدعم من الموقع [www.philips.com/welcome](http://www.philips.com/welcome).

## الوحدة الرئيسية

### عدم عمل الأزرار الموجودة على المسرح المنزلي.

- افصل المسرح المنزلي عن وحدة التزويد بالطاقة لدقائق معدودة، ثم عاود توصيله.
- تأكد من أن سطح أزرار اللمس لا يلامس أي مادة موصلة للكهرباء، مثل المياه الجارية أو المعدن، الخ.

## الصورة

### لا صورة.

- تأكد من تحويل التلفزيون إلى المصدر الصحيح للمسرح المنزلي.
- لا صورة على تلفزيون موصول عبر HDMI.
- تأكد من استخدام كبل HDMI العالي السرعة، لتوصيل نظام المسرح المنزلي والتلفزيون. يتعدّد على بعض كبلات HDMI القياسية عرض بعض الصور أو مقاطع الفيديو الثلاثية الأبعاد أو ميزة Deep Color بشكل صحيح.
- تأكد من عدم وجود أي عيوب في كبل HDMI، وإلا فاستبدله بكبل جديد.
- اضغط على **⬆** (الصفحة الرئيسية) ثم على **731** على جهاز التحكم من بعد لاستعادة الدقة الافتراضية للصورة.
- غيّر إعداد فيديو HDMI، أو انتظر 10 ثوانٍ لتمكين الاسترداد التلقائي (21 الصفحة 'إعدادات الصورة والفيديو' راجع).

### يتعدّد على القرص تشغيل فيديو عالي الوضوح.

- تأكد من احتواء القرص على فيديو عالي الوضوح.
- تأكد من دعم التلفزيون الفيديو عالي الوضوح.
- استخدم كبل HDMI للتوصيل بالتلفزيون.



- تأكد من جودة اتصال الشبكة (10 الصفحة 'توصيل الشبكة المنزلية وإعدادها' راجع).
- لمزيد من المعلومات، يمكنك زيارة موقع ويب متجر الفيديو.

## Bluetooth

- يتعدّر على الجهاز الاتصال بنظام المسرح المنزلي.  
لا يدعم الجهاز ملفات التعريف المتوافقة المطلوبة لنظام المسرح المنزلي.
- لم تمكن وظيفة Bluetooth الخاصة بالجهاز. راجع دليل المستخدم الخاص بالجهاز لمعرفة كيفية تمكين الوظيفة.
- لم يتم توصيل الجهاز بطريقة صحيحة. قم بتوصيل الجهاز بطريقة صحيحة. (13 الصفحة 'تشغيل الصوت بواسطة ميزة Bluetooth' راجع)
- تم توصيل نظام المسرح المنزلي بالفعل بجهاز آخر مزوّد بتقنية Bluetooth. افصل الجهاز الموصول، ثم حاول من جديد.
- إن جودة تشغيل الصوت من جهاز Bluetooth الموصول ضعيفة. استقبال Bluetooth ضعيف. ضع الجهاز على مقربة من نظام المسرح المنزلي، أو احرص على إزالة أي حواجز بين الجهاز ونظام المسرح المنزلي.

- يتصل جهاز Bluetooth الموصول ثم ينفصل بطريقة متواصلة. استقبال Bluetooth ضعيف. ضع الجهاز على مقربة من نظام المسرح المنزلي، أو احرص على إزالة أي حواجز بين الجهاز ونظام المسرح المنزلي.
- قم بإيقاف تشغيل وظيفة Wi-Fi في جهاز Bluetooth لتفادي التداخل.
- بالنسبة إلى بعض أجهزة Bluetooth، يمكن إلغاء تنشيط اتصال Bluetooth تلقائيًا لتوفير الطاقة. لا يدل هذا الأمر على وجود أي عطل في نظام المسرح المنزلي هذا.

## NFC

- يتعدّر على الجهاز الاتصال بنظام المسرح المنزلي عبر NFC. تأكد من أن الجهاز معتمد لوظيفة NFC.
- تأكد من أن وظيفة NFC ممكنة على الجهاز (راجع دليل المستخدم الخاص بهذا الجهاز للحصول على التفاصيل).
- للإقران، اضغط على الجهاز المزوّد بوظيفة NFC على علامة NFC لنظام المسرح المنزلي.

## تعدّر قراءة محتويات جهاز تخزين USB.

- تأكد من توافق تنسيق جهاز تخزين USB مع المسرح المنزلي.
- تأكد من أن المسرح المنزلي يدعم نظام الملفات في جهاز تخزين USB.

## ظهور "No entry" أو علامة "x" على التلفزيون.

- يتعدّر التشغيل.

## تعدّر عمل EasyLink.

- تأكد من توصيل المسرح المنزلي بتلفزيون Philips EasyLink. ومن أن الخيار EasyLink قيد التشغيل (9 الصفحة 'إعداد EasyLink (تحكم HDMI-CEC)' راجع).
- لأجهزة التلفزيون من مصنّعين مختلفين، قد يحمل HDMI CEC اسمًا مختلفًا. تحقق من دليل المستخدم الخاص بالتلفزيون لمعرفة كيفية تمكينه.

## عند تشغيل التلفزيون، يبدأ تشغيل المسرح المنزلي بشكل تلقائي.

- يُعد هذا السلوك طبيعيًا عند استخدام Philips EasyLink (HDMI-CEC). لكي يعمل المسرح المنزلي بطريقة مستقلة، أوقف تشغيل EasyLink.

## تعدّر الوصول إلى ميزات BD-Live.

- تأكد من توصيل نظام المسرح المنزلي بالشبكة (10 الصفحة 'توصيل الشبكة المنزلية وإعدادها' راجع).
- تأكد من إعداد الشبكة (10 الصفحة 'توصيل الشبكة المنزلية وإعدادها' راجع).
- تأكد من أن قرص Blu-ray يدعم ميزات BD-Live.
- امسح تخزين الذاكرة (12 الصفحة 'محتوى BD-Live على قرص Blu-ray' راجع).

## تشغيل فيديو ثلاثي الأبعاد في الوضع الثنائي الأبعاد.

- احرص على توصيل نظام المسرح المنزلي بتلفزيون بالعرض الثلاثي الأبعاد باستخدام كبل HDMI.
- تأكد من أن القرص المستخدم هو قرص Blu-ray ثلاثي الأبعاد، ومن تشغيل خيار فيديو Blu-ray ثلاثي الأبعاد (12 الصفحة 'محتوى BD-Live على قرص Blu-ray' راجع).

## شاشة التلفزيون فارغة عند تشغيل فيديو Blu-ray ثلاثي الأبعاد أو فيديو DivX محمي ضد النسخ.

- احرص على توصيل نظام المسرح المنزلي بالتلفزيون باستخدام كبل HDMI.
- حوّل التلفزيون إلى مصدر HDMI الصحيح.

## تعدّر تحميل الفيديو من متجر فيديو عبر إنترنت.

- احرص على توصيل نظام المسرح المنزلي بالتلفزيون باستخدام كبل HDMI.
- تأكد من تهيئة جهاز تخزين USB ومن أنه يحتوي على مساحة ذاكرة كافية لتنزيل الفيديو.
- تأكد من تسديد المبلغ المطلوب مقابل تأجير الفيديو، ومن أن الفيديو ما زال ضمن فترة التأجير.

## برنامج مفتوح المصدر

تعرض شركة Philips Electronics Singapore بموجبها، وعند الطلب، تقديم نسخة التعليمات البرمجية المصدر الخاصة بحزم البرامج المفتوحة المصدر المحمية بحقوق النشر والمستخدم في هذا المنتج، الذي يتم مثل هذا العرض له بواسطة التراخيص المعنية. يبقى هذا العرض صالحاً لمدة تصل لغاية السنوات الثلاث التي تلي شراء المنتج، ويمكن لأي شخص يتلقى هذه المعلومات الاستفادة منه. للحصول على التعليمات البرمجية المصدر، يُرجى إرسال طلبك باللغة الإنكليزية مع نوع المنتج إلى [open.source@philips.com](mailto:open.source@philips.com). إذا كنت تفضل عدم استخدام البريد الإلكتروني أو إذا لم تحصل على رسالة تأكيد استلام رسالتك في غضون أسبوعين من إرسال الرسالة إلى عنوان البريد الإلكتروني هذا، يُرجى مراسلتنا باللغة الإنكليزية على "Open Source Team, Philips Intellectual Property & Standards, P.O. Box 220, 5600 AE Eindhoven, The Netherlands". إذا لم تتلق تأكيداً باستلام رسالتك في الوقت المناسب، فيُرجى إرسال بريد إلكتروني إلى عنوان البريد الإلكتروني الوارد أعلاه. تم تضمين نصوص التراخيص والإقرارات باستلام البرامج مفتوحة المصدر المستخدمة في هذا المنتج في نشرة مستقلة.

## التوافق

# CE 0560

يتوافق هذا المنتج مع متطلبات تداخل ترددات الراديو الخاصة بالمجموعة الأوروبية. يعلن قسم Philips Consumer Lifestyle هنا أن هذا المنتج متوافق مع المتطلبات الأساسية وأحكام توجيه المفوضية الأوروبية EC/1999/5. يمكنك العثور على إعلان المطابقة على الموقع [www.p4c.philips.com](http://www.p4c.philips.com).

يحتوي هذا القسم على الإشعارات القانونية وإشعارات العلامة التجارية.

## حقوق النشر



Be responsible  
Respect copyrights

يتضمن هذا المنتج تقنية الحماية ضد النسخ المحمية بواسطة براءات الاختراع الأمريكية وحقوق ملكية فكرية أخرى خاصة بشركة Rovi Corporation. تخضع هذه المنتجات لشروط تمنع الهندسة العكسية وفك التجميع.

وهو محمي بموجب براءة الاختراع الأمريكية رقم Verance Corporation يحتوي هذا المنتج على تقنية خاضعة للملكية بموجب ترخيص من 7.369.677 وبراءات اختراع أمريكية أخرى وعلى مستوى العالم تم إصدارها بالفعل وأخرى معلقة، ذلك إضافة إلى حقوق الطبع والنشر وحماية

2013- حقوق الطبع والنشر Verance Corporation. علامة تجارية لمؤسسة Cinavia الأملر التجارية لبعض جوانب هذه التقنية. إن يحظر القيام بأي هندسة عكسية أو تفكيك. Verance Corporation. جميع حقوق الطبع والنشر محفوظة لشركة Verance Corporation.

## Cinavia إشعار

للحد من الاستخدام غير المسموح به لبعض ملفات الفيديو والأفلام التجارية والمواد المسجلة الصوتية الخاصة بها. Cinavia يستخدم هذا المنتج تقنية عند اكتشاف أي استخدام محظور لنسخة غير مسموح بها، تظهر رسالة ويتم إيقاف التشغيل أو العرض. في مركز معلومات مستهلكي Cinavia يمكن الحصول على المزيد من المعلومات عن تقنية

لطلب. <http://www.cinavia.com> على الإنترنت على الموقع الإلكتروني (Cinavia Online Consumer Information Center) Cinavia

Cinavia Consumer : عن طريق البريد، قم بإرسال بطاقة بريدية مع كتابة عنوانك البريدي إلى عنوان Cinavia المزيد من المعلومات حول Information Center, P.O. Box 86851, San Diego, CA, 92138, USA





# 10 رمز اللغة

Abkhazian	6566	Inupiaq	7375	Pushto	8083
Afar	6565	Irish	7165	Russian	8285
Afrikaans	6570	Íslenska	7383	Quechua	8185
Amharic	6577	Italiano	7384	Raeto-Romance	8277
Arabic	6582	Ivrit	7269	Romanian	8279
Armenian	7289	Japanese	7465	Rundi	8278
Assamese	6583	Javanese	7486	Samoan	8377
Avestan	6569	Kalaallisut	7576	Sango	8371
Aymara	6589	Kannada	7578	Sanskrit	8365
Azerhijani	6590	Kashmiri	7583	Sardinian	8367
Bahasa Melayu	7783	Kazakh	7575	Serbian	8382
Bashkir	6665	Kernewek	7587	Shona	8378
Belarusian	6669	Khmer	7577	Shqip	8381
Bengali	6678	Kinyarwanda	8287	Sindhi	8368
Bihari	6672	Kirghiz	7589	Sinhalese	8373
Bislama	6673	Komi	7586	Slovensky	8373
Bokmål, Norwegian	7866	Korean	7579	Slovenian	8376
Bosanski	6683	Kuanyama; Kwanyama	7574	Somali	8379
Brezhoneg	6682	Kurdish	7585	Sotho; Southern	8384
Bulgarian	6671	Lao	7679	South Ndebele	7882
Burmese	7789	Latina	7665	Sundanese	8385
Castellano, Español	6983	Latvian	7686	Suomi	7073
Catalán	6765	Letzeburgesch;	7666	Swahili	8387
Chamorro	6772	Limburgan; Limburger	7673	Swati	8383
Chechen	6769	Lingala	7678	Svenska	8386
Chewa; Chichewa; Nyanja	7889	Lithuanian	7684	Tagalog	8476
中文	9072	Luxembourgish;	7666	Tahitian	8489
Chuang; Zhuang	9065	Macedonian	7775	Tajik	8471
Church Slavic; Slavonic	6785	Malagasy	7771	Tamil	8465
Chuvash	6786	Magyar	7285	Tatar	8484
Corsican	6779	Malayalam	7776	Telugu	8469
Česky	6783	Maltese	7784	Thai	8472
Dansk	6865	Manx	7186	Tibetan	6679
Deutsch	6869	Maori	7773	Tigrinya	8473
Dzongkha	6890	Marathi	7782	Tonga (Tonga Islands)	8479
English	6978	Marshallese	7772	Tsonga	8483
Esperanto	6979	Moldavian	7779	Tswana	8478
Estonian	6984	Mongolian	7778	Türkçe	8482
Euskara	6985	Nauru	7865	Turkmen	8475
Ελληνικά	6976	Navaho; Navajo	7886	Twí	8487
Faroese	7079	Ndebele, North	7868	Uighur	8571
Français	7082	Ndebele, South	7882	Ukrainian	8575
Frysk	7089	Ndonga	7871	Urdu	8582
Fijian	7074	Nederlands	7876	Uzbek	8590
Gaelic; Scottish Gaelic	7168	Nepali	7869	Vietnamese	8673
Galleghan	7176	Norsk	7879	Volapuk	8679
Georgian	7565	Northern Sami	8369	Walloon	8765
Gikuyu; Kikuyu	7573	North Ndebele	7868	Welsh	6789
Guarani	7178	Norwegian Nynorsk;	7878	Wolof	8779
Gujarati	7185	Occitan; Provençal	7967	Xhosa	8872
Hausa	7265	Old Bulgarian; Old Slavonic	6785	Yiddish	8973
Herero	7290	Oriya	7982	Yoruba	8979
Hindi	7273	Oromo	7977	Zulu	9085
Hiri Motu	7279	Ossetian; Ossetic	7983		
Hrwatski	6779	Pali	8073		
Ido	7379	Panjabi	8065		
Interlingua (International)	7365	Persian	7065		
Interlingue	7365	Polski	8076		
Inuktitut	7385	Português	8084		

# 11 فهرس

10	شبكة
16	شبكة الضبط
10	شبكة سلكية
10	شبكة منزلية

12	أزرار التحكم (USB)
12	أزرار التحكم (قرص)

4	إخراج القرص
---	-------------

10	إنترنت
----	--------

23	إصدار البرنامج
3	إعادة التدوير
9	إعداد مكبرات الصوت
9	إعداد يدوي
22	إعدادات افتراضية
21	إعدادات الصوت
21	إعدادات الصورة
22	إعدادات الطاقة
21	إعدادات الفيديو
22	إعدادات جهة التصنيع
22	إعدادات متقدمة

14	رمز VOD (DivX)
31	رمز اللغة
24	رموز المنطقة

27	البطاريات
9	التبديل إلى وضع الاستعداد بكبسة زر واحدة
3	التخلص من المنتج
7	التوصيل بالتلفزيون
22	السطوع

32 AR

12	BD-Live
11	Blu-ray
12	Bonus View

21	deep color
14	DivX

9	Easylink (HDMI-CEC)
---	---------------------

7	HDMI ARC
9	HDMI-CEC

22	PBC (التحكم في التشغيل)
----	-------------------------

17	Smart TV
----	----------

22	VCD
----	-----

15	حركة الشرائح
----	--------------

3	بيئة
---	------

21	دقة الصورة
----	------------



	ت	22	الصوت ما بعد المعالجة
15	تبديل	8	الصوت من أجهزة أخرى
23	تحديث البرنامج	11	القائمة الرئيسية
23	تحديث البرنامج (عبر إنترنت)	21	المراقبة الأبوية
11	تشغيل القرص	26	المكبر
9	تشغيل بكبسة زر واحدة	4	الوحدة الرئيسية
15	تشغيل جهاز تخزين USB	21	الوضع الليلي
19	تشغيل من أجهزة كمبيوتر شخصية		
21	تغيير كلمة المرور		
21	تفضيل	28	اكتشاف الأخطاء وإصلاحها (التشغيل)
15	تكرار	28	اكتشاف الأخطاء وإصلاحها (الصوت)
24	تنسيقات الصوت	28	اكتشاف الأخطاء وإصلاحها (الصورة)
26	تنسيقات الفيديو	11	اسم الجهاز
24	تنسيقات الملفات		
24	تنسيقات الوسائط		
7	توصيلة الصوت (HDMI ARC)		
7	توصيلة الفيديو (HDMI ARC)	4	جهاز التحكم عن بعد
8	توصيلة الفيديو (HDMI قياسي)	15	جهاز تخزين USB
	و		
22	وضع الاستعداد التلقائي	15	خ
20	وضع الصوت المعرف مسبقاً	15	خيارات
	ق	15	خيارات الصوت
21	قائمة القرص	15	خيارات الصورة
12	قرص ثلاثي الأبعاد في الوضع الثنائي الأبعاد	15	خيارات الفيديو
	ل		
21	لغة الترجمة		
12	لغة الترجمة الثانية		
21	لغة الصوت		
12	لغة الصوت الثانية		
21	لغة القائمة		
21	لغة القرص		
22	لوحة العرض		
	م		
22	مؤقت السكون		
14	مجموعة أحرف		
12	مزامنة الصورة والصوت		
20	مستوى الصوت التلقائي		
12	مسح ذاكرة BD-Live		
	س		
	سلامة العرض الثلاثي الأبعاد	3	ع
			عروض الشرائح الموسيقية



18	مشاركة الوسائط
12	مشاهدة عرض ثلاثي الأبعاد
7	مكبرات الصوت اللاسلكية
6	مكبرات صوت 5.1
14	ملفات بيانات
24	مواصفات مكبرات الصوت
5	موصلات
22	موضع الترجمة
6	موضع مكبرات الصوت

---

## ن

22	نقل الترجمات تلقائياً
----	-----------------------

---

## ف

12	فيديو ثلاثي الأبعاد
----	---------------------



"Blu-ray 3D™" and "Blu-ray 3D™" logo are trademarks of Blu-ray Disc Association.



'DVD Video' is a trademark of DVD Format/Logo Licensing Corporation.



Oracle and Java are registered trademarks of Oracle and/or its affiliates. Other names may be trademarks of their respective owners



For DTS patents, see <http://patents.dts.com>. Manufactured under license from DTS Licensing Limited. DTS, DTS-HD, the Symbol, & DTS and the Symbol together are registered trademarks, and DTS-HD Master Audio | Essential is a trademark of DTS, Inc. © DTS, Inc. All Rights Reserved.



Manufactured under license from Dolby Laboratories. Dolby and the double-D symbol are trademarks of Dolby Laboratories.



DivX®, DivX Certified®, DivX Plus® HD and associated logos are trademarks of Rovi Corporation or its subsidiaries and are used under license.

ABOUT DIVX VIDEO: DivX® is a digital video format created by DivX, LLC, a subsidiary of Rovi Corporation. This is an official DivX Certified® device that plays DivX video. Visit [divx.com](http://divx.com) for more information and software tools to convert your files into DivX videos. ABOUT DIVX VIDEO-ON-DEMAND: This DivX Certified® device must be registered in order to play purchased DivX Video-on-Demand (VOD) movies. To obtain your registration code, locate the DivX VOD section in your device setup menu. Go to [vod.divx.com](http://vod.divx.com) for more information on how to complete your registration. DivX Certified® to play DivX® and DivX Plus® HD (H.264/MKV) video up to 1080p HD including premium content.



The terms HDMI and HDMI High-Definition Multimedia Interface, and the HDMI Logo are trademarks or registered trademarks of HDMI Licensing LLC in the United States and other countries.



The Bluetooth® word mark and logos are registered trademarks owned by Bluetooth SIG, Inc. and any use of such marks by Philips is under license. Other trademarks and trade names are those of their respective owners.



The N Mark is a trademark of NFC Forum, Inc. in the United States and in other countries.









Specifications are subject to change without notice  
© 2014 Koninklijke Philips N.V. All rights reserved.  
Trademarks are the property of Koninklijke Philips N.V. or their respective owners.

HTB3520\3550\3580\_04\_UM\_V1.0

