

# Rádi vám vždy pomůžeme

Zregistrujte svůj výrobek a získejte podporu na adrese  
[www.philips.com/welcome](http://www.philips.com/welcome)

DTB3185

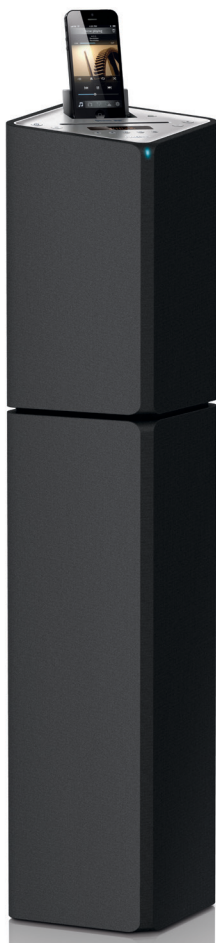

## Příručka pro uživatele

# PHILIPS



# Obsah

<b>1 Upozornění týkající se bezpečnosti</b>	<b>2</b>
Bezpečnost	2
Oznámení	3
<b>2 Váš mikrosystém</b>	<b>5</b>
Úvod	5
Obsah balení	5
Celkový pohled na hlavní jednotku	6
Celkový pohled na dálkový ovladač	7
<b>3 Začínáme</b>	<b>9</b>
Připojení antény FM/DAB.	9
Připojení napájení	9
Příprava dálkového ovladače	9
Nastavení hodin	10
Automatické uložení rádiových stanic	10
Zapnutí	11
Ukázka funkcí jednotky	11
<b>4 Přehrávání</b>	<b>12</b>
Přehrávání disku	12
Přehrávání z jednotky USB	13
Přehrávání ze zařízení Bluetooth	14
<b>5 Přehrávání zařízení iPod/iPhone</b>	<b>15</b>
Kompatibilní zařízení iPod/iPhone	15
Vkládání zařízení iPod nebo iPhone	15
Poslech zvuku ze zařízení iPod/iPhone	16
Nabíjení zařízení iPod/iPhone	16
Vyjmutí zařízení iPod nebo iPhone	16
<b>6 Poslech rádia</b>	<b>17</b>
Automatické uložení rádiových stanic	
DAB	17
Základní operace	17
Použití nabídky	18

<b>7 Nastavení zvuku</b>	<b>19</b>
Nastavení hlasitosti	19
Výběr předvolby zvukového efektu	19
Ztlumení zvuku	19
<b>8 Další funkce</b>	<b>20</b>
Nastavení časovače vypnutí	20
Nastavení budíku	20
Přehrávání z externího zařízení	21
Nastavení jasu displeje	21
<b>9 Informace o výrobku</b>	<b>22</b>
Specifikace	22
Informace o hratelnosti USB	23
Podporované formáty disků MP3	23
Typy programů RDS	23
Údržba	24
<b>10 Řešení problémů</b>	<b>25</b>

# 1 Upozornění týkající se bezpečnosti

Před použitím tohoto výrobku si přečtěte všechny pokyny a ujistěte se, že jim rozumíte. Pokud v důsledku neuposlechnutí těchto pokynů dojde k poškození přístroje, záruka na přístroj zanikne.

## Bezpečnost

### Varování

- Neodstraňujte kryt přístroje.
- Nikdy nemažte žádnou část tohoto přístroje.
- Nepokládejte toto zařízení na jiné elektrické zařízení.
- Zařízení nevystavujte přímému slunci, otevřenému ohni nebo žáru.
- Nikdy se nedívejte do laserového paprsku uvnitř zařízení.
- Ujistěte se, že máte vždy snadný přístup k síťovému kabelu, vidlici nebo adaptéru, abyste mohli toto zařízení odpojit od napájení.

- ① Přečtěte si tyto pokyny.
- ② Pokyny si uložte k pozdějšímu nahlédnutí.
- ③ Respektujte všechna upozornění.
- ④ Dodržujte všechny pokyny.
- ⑤ Zařízení nepoužívejte poblíž vody.
- ⑥ K čištění používejte pouze suchou tkaninu.
- ⑦ Nezakrývejte ventilační otvory. Zařízení instalujte podle pokynů výrobce.
- ⑧ Zařízení neinstalujte v blízkosti zdrojů tepla (radiátory, přímotopy, sporáky apod.) nebo jiných přístrojů (včetně zesilovačů) produkujících teplo.

- ⑨ Napájecí kabel chraňte před pošlapáním nebo přiskřípnutím. Zvláštní pozornost je třeba věnovat zástrčkám, zásuvkám a místu, kde kabel opouští přístroj.
- ⑩ Používejte pouze doplňky nebo příslušenství doporučené výrobcem.
- ⑪ Používejte pouze vozíky, podstavce, stativy, držáky či stolky doporučené výrobcem nebo prodávané se zařízením. Při přemísťování zařízení na vozíku je třeba zachovat opatrnost, aby nedošlo ke zranění způsobenému převržením vozíku.



- ⑫ Během bouřky či v době, kdy se přístroj nebude delší dobu používat, odpojte napájecí kabel ze zásuvky.
- ⑬ Veškeré opravy svěřte kvalifikovanému servisnímu technikovi. Přístroj by měl být přezkoušen kvalifikovanou osobou zejména v případech poškození napájecího kabelu nebo vidlice, v situacích, kdy do přístroje vnikla tekutina nebo nějaký předmět, přístroj byl vystaven dešti či vlhkosti, nepracuje normálně nebo utrpěl pád.
- ⑭ Přístroj nesmí být vystaven kapající nebo stříkající tekutině.
- ⑮ Na přístroj nepokládejte žádné nebezpečné předměty (např. předměty naplněné tekutinou nebo hořící svíčky).
- ⑯ Pokud je k odpojování přístroje používán konektor MAINS nebo sdružovač, měl by být vždy po ruce.
- ⑰ Zajistěte, aby byl kolem výrobku dostatečný prostor pro řádnou ventilaci.

- 18 **Baterie (sada akumulátorů nebo nainstalované baterie) by neměly být vystavovány nadměrnému teplu, jako např. slunečnímu svitu, ohni a podobně.**

## Péče o výrobek

- Do podavače disku nekládejte jiné předměty než disky.
- Do podavače disků nekládejte zkroucené či poškrábané disky.
- Pokud výrobek nebudete delší dobu používat, vyjměte z podavače disku disky.
- K čištění výrobku používejte pouze utěrku z mikrovláken.

## Péče o životní prostředí



Výrobek je navržen a vyroben z vysoce kvalitního materiálu a součástí, které lze recyklovat a znovu používat.



Pokud je výrobek označen tímto symbolem přeškrtnutého kontejneru, znamená to, že podléhá směrnici EU 2002/96/ES.

Zjistěte si informace o místním systému sběru tříděného odpadu elektrických a elektronických výrobků.

Postupujte podle místních nařízeních a nelikvidujte staré výrobky spolu s běžným komunálním odpadem. Správnou likvidací starého výrobku pomůžete předejít možným negativním dopadům na životní prostředí a zdraví lidí.



Výrobek obsahuje baterie podléhající směrnici EU 2006/66/ES, které nelze odkládat do běžného komunálního odpadu. Informujte se

o místních pravidlech sběru tříděného odpadu baterií, protože správnou likvidací starého výrobku pomůžete předejít možným negativním dopadům na životní prostředí a zdraví lidí.

## Prohlášení o shodě

# CE 0890

Výrobek odpovídá požadavkům směrnice 1999/5/EC.

Kopie Prohlášení o shodě ES je k dispozici v uživatelské příručce ve formátu Portable Document Format (PDF) na adrese [www.philips.com/support](http://www.philips.com/support).

Zařízení je opatřeno tímto štítkem:



### Poznámka

- Štítek s typovými údaji je umístěn na zadní straně přístroje.

## Oznámení

Veškeré změny nebo úpravy tohoto zařízení, které nebyly výslovně schváleny společností Philips Consumer Electronics, mohou mít za následek ztrátu autorizace k používání tohoto zařízení.

### Informace o ochraně životního prostředí

Veškerý zbytečný obalový materiál byl vynechán. Snažili jsme se, aby bylo možné obalový materiál snadno rozdělit na tři materiály: lepenku (krabice), polystyrén (ochranné balení) a polyetylen (sáčky, ochranné fólie z lehčeného plastu).

System se skládá z materiálů, které je možné v případě demontáže odbornou firmou recyklovat a opětovně použít. Při likvidaci obalových materiálů, vybitých baterií a starého zařízení se řiďte místními předpisy.



Vytváření neoprávněných kopií materiálů, jejichž kopírování není povoleno, včetně počítačových programů, souborů, pořadů a zvukových nahrávek, může být porušením autorských práv a představovat trestný čin. Toto zařízení by se k těmto účelům nemělo používat.



Slogany „Made for iPod“ a „Made for iPhone“ znamenají, že elektronický doplněk byl navržen specificky pro připojení k zařízení iPod nebo iPhone a byl vývojářem certifikován jako splňující výkonové standardy společnosti Apple. Společnost Apple není odpovědná za činnost tohoto zařízení nebo za jeho soulad s bezpečnostními a regulačními standardy. Uvědomte si, že používání tohoto příslušenství se zařízením iPod nebo iPhone může ovlivnit výkon bezdrátového přenosu.

iPod a iPhone jsou obchodní známky společnosti Apple Inc., registrovaná v U.S.A. a v dalších zemích.



Slovní označení a loga Bluetooth® jsou registrované ochranné známky vlastněné společností Bluetooth SIG, Inc. a případné použití těchto označení společností Philips je na základě licence.



© 2013 CSR plc a přidružené společnosti.

Značka aptX® a logo aptX jsou ochranné známky společnosti CSR plc nebo jedné z jejich přidružených společností a může být registrována v jedné nebo více jurisdikcích.

# 2 Váš mikrosystém

Gratulujeme k nákupu a vítáme vás mezi uživateli výrobků společnosti Philips! Chcete-li využívat všech výhod podpory nabízené společností Philips, zaregistrujte svůj výrobek na stránkách [www.philips.com/welcome](http://www.philips.com/welcome).

---

## Úvod

Tato jednotka vám umožní:

- vychutnat si zvuk ze zvukových disků, zařízení USB, zařízení iPod/iPhone, zařízení Bluetooth a jiných externích zařízení
- poslouchat rádiové stanice

Jednotka podporuje tyto formáty médií:



---

## Obsah balení

Zkontrolujte a ověřte obsah balení:

- Hlavní jednotka
- Dálkový ovladač s baterií AAA
- Napájecí kabel
- Anténa DAB
- Vytisknutá příručka



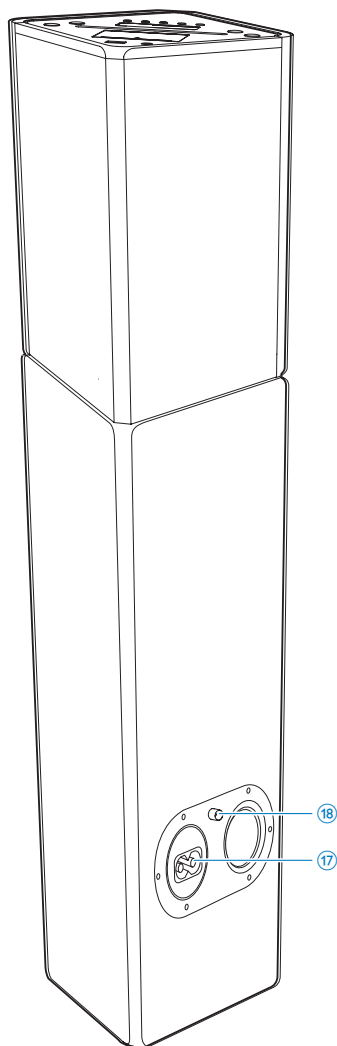
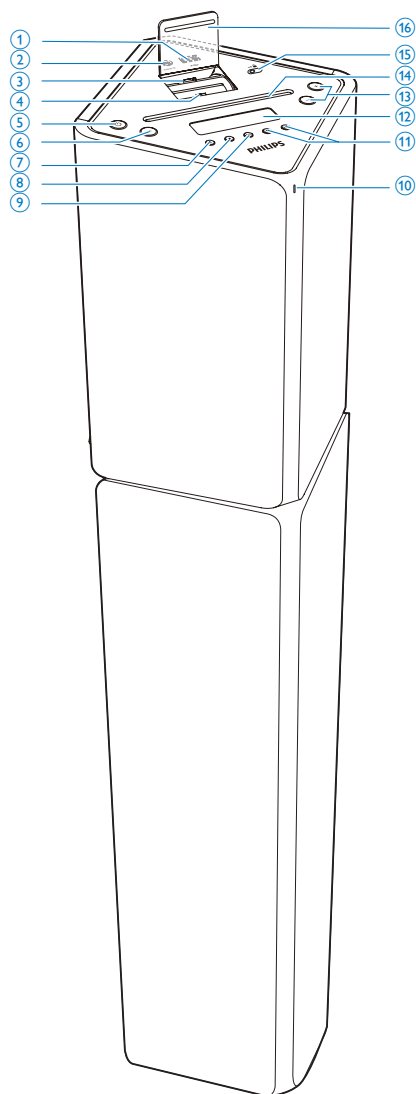

## Celkový pohled na hlavní jednotku



- ①  Konektor USB.

- ② **AUDIO IN**
- 3,5mm zásuvka vstupu zvuku.







- ③ Dok pro zařízení iPod/iPhone s 30kolíkovým konektorem
- ④ Dok pro zařízení iPod/iPhone s konektorem Lightning
- ⑤ 
- Zapnutí jednotky, přepnutí do pohotovostního režimu nebo do pohotovostního režimu Eco.
- ⑥ SRC
- Výběr zdroje: DISC, USB, TUNER, DAB, IPOD\_IPHONE, BT nebo AUDIO IN.
- ⑦ 
- Vysunutí disku.
- ⑧ 
- Zastavení přehrávání.
  - Vymazání programu.
  - Otevření nabídky zařízení iPod/iPhone.
  - Zapnutí nebo vypnutí funkce předvedení v pohotovostním režimu.
- ⑨ 
- Spuštění nebo pozastavení přehrávání.
- ⑩ Kontrolka LED
- ⑪ 
- Přechod na předchozí nebo následující stopu.
  - Naladění rádiové stanice.
  - Stisknutím a podržením tlačítka můžete vyhledávat v rámci skladby, disku, v zařízení USB, iPod nebo iPhone.

- ⑫ Panel displeje
- Zobrazení aktuálního stavu.
- ⑬ +/-
- Nastavení hlasitosti.
  - Nastavení času.
- ⑭ Podavač disku

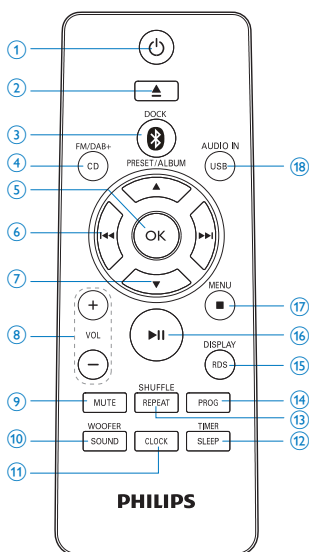
- ⑮ Změnit přepínač pro ovládání konektorem Lightning / 30kolíkovým konektorem
- ⑯ Kryt doku
- ⑰ AC ~ MAINS
- Zásuvka napájení.
- ⑱ FM/DAB ANTENNA

## Celkový pohled na dálkový ovladač



- ① 
- Zapnutí jednotky nebo přepnutí do pohotovostního režimu nebo do pohotovostního režimu Eco.
- ② 
- Vysunutí disku
- ③  /DOCK
- Výběr zdroje doku (IPOD\_IPHONE) nebo zdroje Bluetooth.

- ④ **CD/FM/DAB+**
- Výběr zdroje disku.
  - Výběr zdroje rádia FM/DAB+.
- ⑤ **OK**
- Potvrzení výběru.
  - Přepínání mezi režimem STEREO a MONO v režimu tuneru.
- ⑥ **◀◀ / ▶▶**
- Přejít na předchozí nebo následující stopu.
  - Naladění rádiové stanice.
  - Stisknutím a podržením tlačítka můžete vyhledávat v rámci skladby, disku, v zařízení USB, iPod nebo iPhone.
- ⑦ **PRESET/ALBUM ▲ / ▼**
- Přejít na předchozí nebo následující album.
  - Výběr předvolby rádiové stanice.
  - Procházení nabídky zařízení iPod/iPhone.
  - Nastavení času.
- ⑧ **VOL+/-**
- Nastavení hlasitosti.
  - Nastavení času.
- ⑨ **MUTE**
- Úplné ztlumení nebo obnovení zvuku.
- ⑩ **SOUND/WOOFER**
- Předvolba nastavení zvuku.
  - Aktivace úpravy hlasitosti subwooferu.
- ⑪ **CLOCK**
- Nastavení hodin v pohotovostním režimu.
  - Zobrazení aktuálního času v jakémkoli režimu zdroje.
- ⑫ **SLEEP/TIMER**
- Nastavení časovače vypnutí.
  - Nastavení budíku.
- ⑬ **REPEAT/SHUFFLE**
- Výběr režimu opakovaného přehrávání.
  - Výběr režimu náhodného přehrávání.
- ⑭ **PROG**
- Programování skladeb ve zdroji disku nebo zařízení USB.
  - Programování rádiových stanic.
- ⑮ **RDS/DISPLAY**
- Výběr rozhlasových informací RDS.
  - Synchronizace hodin se stanicí RDS.
  - Volba informací zobrazovaných během přehrávání.
  - Úprava jasu displeje v pohotovostním režimu.
- ⑯ **▶▶**
- Spuštění nebo pozastavení přehrávání.
- ⑰ **■ /MENU**
- Zastavení přehrávání.
  - Vymazání programu.
  - Otevření nabídky zařízení iPod/iPhone.
  - Zapnutí nebo vypnutí předvedení funkce v pohotovostním režimu.
- ⑱ **USB/AUDIO IN**
- Výběr zdroje – USB.
  - Vyberte externí zdroj zvuku.

# 3 Začínáme

## ! Výstraha

- Použití ovládacích prvků nebo úpravy provádění funkcí, které jsou v rozporu se zde uvedenými informacemi, mohou způsobit škodlivé ozáření a nebezpečný provoz.

Vždy dodržujte správné pořadí pokynů uvedených v této kapitole.

Jestliže se obrátíte na společnost Philips, budete požádáni o číslo modelu a sériové číslo vašeho přístroje. Číslo modelu a sériové číslo se nacházejí na zadní straně vašeho zařízení. Napište si čísla sem:

Model No. (číslo modelu) \_\_\_\_\_

Serial No. (sériové číslo) \_\_\_\_\_

## Připojení antény FM/DAB.

### \* Tip

- Před připojením napájení zkontrolujte, zda je anténa připojena a zcela natažena.
- Pro zajištění lepšího příjmu připojte venkovní anténu FM do zásuvky **FM/DAB ANTENNA**.
- Jednotka nepodporuje příjem rádia MW.

- Připojte dodanou drátovou anténu FM/DAB do zásuvky **FM/DAB ANTENNA**.

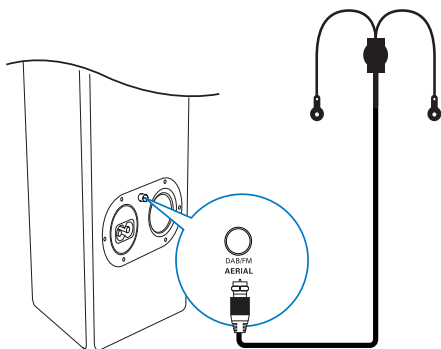

## Připojení napájení

### ! Výstraha

- Hrozí nebezpečí poškození výrobku! Zkontrolujte, zda napětí v elektrické síti odpovídá napětí, které je uvedeno na zadní nebo spodní straně přístroje.
- Nebezpečí úrazu elektrickým proudem! Při odpojování napájecího kabelu vytahujte vždy zástrčku ze zdičky. Nikdy netahejte za kabel.
- Před připojením napájecího kabelu zkontrolujte, zda je vše ostatní řádně zapojeno.

- Napájecí kabel připojte do:
  - konektoru **AC ~ MAINS** na hlavní jednotce.
  - do zásuvky ve zdi.

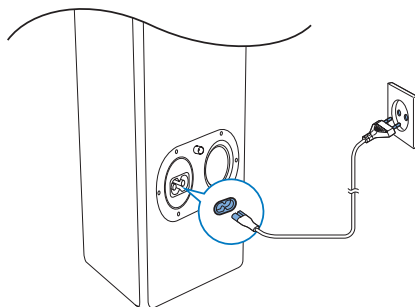

## Příprava dálkového ovladače

### ! Výstraha

- Nebezpečí výbuchu! Baterie chraňte před horkem, slunečním zářením nebo ohněm. Baterie nikdy nevhazujte do ohně.

Vložení baterie do dálkového ovladače:

- 1 Otevřete přihrádku na baterie.
- 2 Vložte baterii se správnou polaritou (+/-) podle označení.

3 Zavřete přihrádku na baterie.

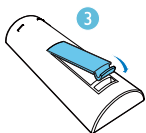
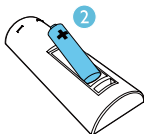
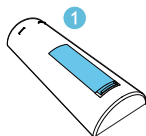

#### Poznámka

- Pokud nebudete delší dobu dálkový ovladač používat, vyjměte baterii.
- Baterie obsahují chemikálie, proto by se měly likvidovat odpovídajícím způsobem.

## Nastavení hodin

#### Poznámka

- Hodiny lze nastavit pouze v pohotovostním režimu.

- 1 Stisknutím a přidržením tlačítka **CLOCK** v pohotovostním režimu aktivujete režim nastavení hodin.
- 2 Stisknutím tlačítka **PRESET/ALBUM ▲ / ▼** vyberte 12hodinový nebo 24hodinový režim hodin.
- 3 Stisknutím tlačítka **CLOCK** potvrďte volbu.  
↳ Začnou blikat čísla znázorňující hodiny.

- 4 Stisknutím tlačítka **PRESET/ALBUM ▲ / ▼** nastavte hodiny.
- 5 Stisknutím tlačítka **CLOCK** potvrďte volbu.  
↳ Začnou blikat čísla znázorňující minuty.
- 6 Stisknutím tlačítka **PRESET/ALBUM ▲ / ▼** nastavte minuty.
- 7 Stisknutím tlačítka **CLOCK** potvrďte volbu.

#### Poznámka

- Můžete stisknout také tlačítko **VOL -/+** na dálkovém ovladači nebo na hlavní jednotce a poté nastavit formát hodin, hodiny a minuty.
- Chcete-li ukončit režim nastavení hodin bez uložení změn, stiskněte tlačítko **■ /MENU**.
- Nedojde-li během 90 sekund ke stisknutí žádného tlačítka, systém automaticky ukončí režim nastavení hodin.

#### Tip

- Stisknutím tlačítka **CLOCK** v jakémkoli režimu zdroje zobrazíte hodiny.

## Automatické uložení rádiových stanic

Nejsou-li uloženy žádné stanice, jednotka může ukládat rádiové stanice automaticky.

- 1 Zapnutí jednotky.
- 2 Opakovaným stisknutím tlačítka **CD/FM/DAB+** vyberte zdroj tuneru FM.  
↳ Zobrazí se zpráva [AUTO INSTALL -- PRESS PLAY-- STOP CANCEL] (stisknutím tlačítka **▶||** spustíte automatickou instalaci a stisknutím tlačítka **■** ji zrušíte).
- 3 Stiskněte tlačítko **▶||**.  
↳ Jednotka automaticky uloží rádiové stanice FM s dostatečně silným signálem.  
↳ Po uložení všech dostupných rádiových stanic do paměti bude automaticky přehrávána první předvolba rádiové stanice.

## Zapnutí

- Stiskněte tlačítko  $\phi$ .
  - ↳ Jednotka se přepne na poslední vybraný zdroj.

## Přepnutí do pohotovostního režimu

- Opětovným stisknutím tlačítka  $\phi$  přepnete jednotku do pohotovostního režimu.
  - ↳ Na zobrazovacím panelu se zobrazí hodiny (pokud jsou nastaveny).

### Přepnutí do pohotovostního režimu Eco:

- Stiskněte a podržte tlačítko  $\phi$  na více než tři sekundy.
  - ↳ Krátce se rozsvítí hlášení **[ECOPOWER]** (úsporné napájení).



### Tip

- Jednotka se po 15 minutách v pohotovostním režimu přepne do pohotovostního režimu Eco.

### Přepínání mezi pohotovostním režimem a pohotovostním režimem Eco:

- V pohotovostním režimu nebo v pohotovostním režimu Eco stisknutím a přidržením tlačítka  $\phi$  přepnete jednotku do pohotovostního režimu nebo pohotovostního režimu Eco.

## Ukázka funkcí jednotky

- V pohotovostním režimu stiskněte tlačítko  $\blacksquare$  /MENU, dokud na displeji nezačne zprava doleva přecházet hlášení **[WELCOME TO PHILIPS]** (vítá vás společnost Philips). Poté se krátce zobrazí hlášení **[DEMO ON]** (ukázka zapnuta).
  - ↳ Jedna po druhé jsou zobrazeny funkce systému.
- Chcete-li ukázkou vypnout, stiskněte znovu tlačítko  $\blacksquare$  /MENU.



### Poznámka

- Stisknutím tlačítka  $\blacksquare$  na hlavní jednotce můžete také zapnout/vypnout ukázkový režim.

## 4 Přehrávání

### Přehrávání disku

- 1 Opakovaným stisknutím tlačítka **CD/FM/DAB+** vyberte zdroj disku.
- 2 Vložte disk potíštěnou stranou dopředu.
- 3 Přehrávání se automaticky spustí. Pokud ne, stiskněte tlačítko **▶||**.

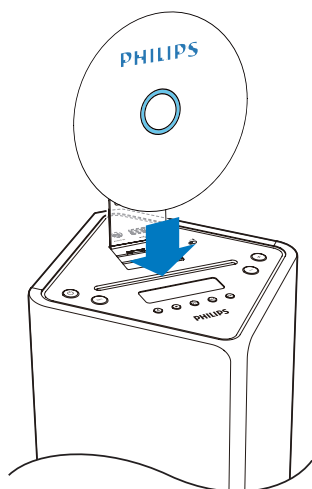

### Přechod na skladbu

Pro disk CD:

- Stisknutím tlačítka **◀◀ / ▶▶** vyberte další skladbu.

Pro disk MP3 a jednotku USB:

- 1 Stisknutím tlačítka **PRESET/ALBUM ▲ / ▼** vyberte album nebo složku.
- 2 Stisknutím tlačítka **◀◀ / ▶▶** vyberte skladbu nebo soubor.

### Vyhledávání v rámci skladby

- 1 Během přehrávání stiskněte a podržte tlačítko **◀◀ / ▶▶**.
- 2 Uvolněním tlačítka obnovíte normální přehrávání.

### Programování skladeb

#### ☰ Poznámka

- Skladby lze programovat pouze v případě, že je přehrávání zastaveno.

Naprogramovat lze maximálně 20 skladeb.

- 1 Stisknutím tlačítka **PROG** aktivujete režim programu.  
↳ Zobrazí se zpráva **[PROG]** (program).
- 2 U skladeb MP3/WMA vyberte album pomocí tlačítek **PRESET/ALBUM ▲ / ▼**.
- 3 Pomocí tlačítek **◀◀ / ▶▶** vyberte skladbu a stisknutím tlačítka **PROG** volbu potvrďte.
- 4 Opakováním kroků 2–3 naprogramujete další skladby.
- 5 Stisknutím tlačítka **▶||** přehrajete naprogramované skladby.  
↳ Během přehrávání je zobrazeno hlášení **[PROG]** (program).
  - Chcete-li program vymazat, stiskněte v pozici zastavení tlačítko **■ / MENU**.

### Zobrazení informací o přehrávání

- Během přehrávání lze opakovaným stisknutím tlačítka **RDS/DISPLAY** vybrat různé informace o přehrávání.
  - Disk CD: čas aktuální skladby, zbývající čas aktuální skladby, zbývající čas všech skladeb.
  - Disk MP3 a zařízení USB: informace ID3, například **[TITLE]** (název), **[ARTIST]** (umělec), **[ALBUM]** (album).

## Výběr možností opakovaného přehrávání nebo přehrávání v náhodném pořadí

- 1 Během přehrávání stiskněte opakovaně tlačítko **REPEAT/SHUFFLE** a zvolte možnost opakovaného přehrávání nebo přehrávání v náhodném pořadí.
  - **REP**: aktuální skladba je opakovaně přehrávána.
  - **REP ALL**: Všechny skladby jsou opakovaně přehrávány.
  - **REP ALB**: všechny stopy alba jsou opakovaně přehrávány.
  - **SHUF**: Všechny skladby jsou přehrávány v náhodném pořadí.
- 2 K normálnímu přehrávání se vrátíte opakovaným stisknutím tlačítka **REPEAT/SHUFFLE**, dokud nezmizí veškeré možnosti.

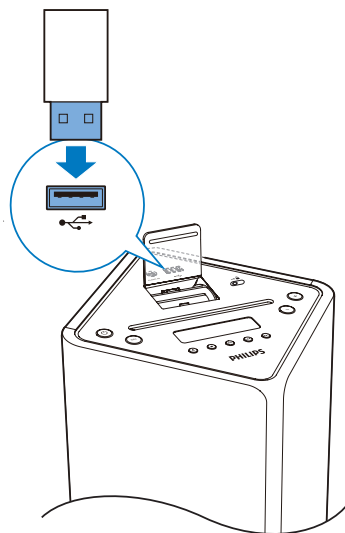

## Přehrávání z jednotky USB



### Poznámka

- Ujistěte se, že zařízení USB obsahuje přehrávatelný zvukový obsah.

- 1 Zapojte velkokapacitní paměťové zařízení USB do konektoru .

- 2 Opakovaným stisknutím tlačítka **USB/AUDIO IN** vyberte zdroj USB.
  - ↳ Přehrávání se automaticky spustí. Pokud ne, stiskněte tlačítko **▶||**.
  - Složku vyberete stisknutím tlačítka **PRESET/ALBUM ▲ / ▼**.
  - Výběr zvukového souboru provedete stisknutím tlačítka **◀◀ / ▶▶**.

## Přehrávání ze zařízení Bluetooth

Jednotka umožňuje poslech prostřednictvím zařízení Bluetooth.

### Poznámka

- Než k jednotce připojíte zařízení Bluetooth, seznamte se s funkcemi Bluetooth v zařízení.
- Udržujte tuto jednotku mimo dosah jiných elektronických zařízení, která mohou způsobovat rušení.
- Efektivní provozní rozsah mezi jednotkou a spárovaným zařízením je přibližně 10 metrů.
- Všechny případné překážky mezi jednotkou a zařízením Bluetooth mohou vést ke snížení provozního rozsahu.

- 1 Opakovaným stisknutím tlačítka **BT** /DOCK vyberte zdroj Bluetooth.
- 2 Aktivujte funkci Bluetooth na zařízení Bluetooth (viz uživatelská příručka zařízení).
- 3 Ve svém zařízení vyberte možnost „PHILIPS DTB3185“ pro párování.
  - ↳ Kontrolka LED zabliká.
  - ↳ Na obrazovce se objeví zpráva [BT].
  - U některých zařízeních musíte zadat párovací heslo „0000“.
- 4 Po úspěšném připojení jednotka dvakrát pípne a kontrolka LED se rozsvítí modře.

- 5 Spustíte přehrávání hudby na zařízení Bluetooth.

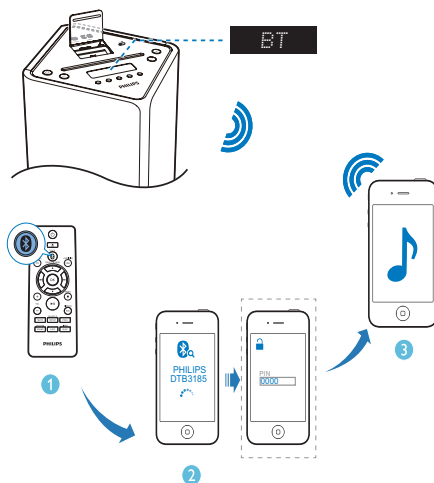

### Tip

- Pokud přepnete jednotku ze zdroje Bluetooth na jiné zdroje, automaticky se odpojí připojené zařízení Bluetooth.
- Jednotka si dokáže zapamatovat až 8 dříve připojených zařízení Bluetooth.

### Vymazání historie párování Bluetooth:

- Stiskněte a podržte tlačítko **BT** na více než tři sekundy.
  - ↳ Aktuální připojení Bluetooth je odpojeno.
  - ↳ Jednotka dvakrát pípne, jakmile je historie párování BT úspěšně vymazána.



# 5 Přehrávání zařízení iPod/ iPhone

Tento přístroj vám umožní vychutnat si hudbu ze zařízení iPod nebo iPhone.

## Kompatibilní zařízení iPod/ iPhone

Jednotka je vybavena dvěma integrovanými doky a podporuje následující modely zařízení iPod a iPhone:

Vyrobena pro (konektor Lightning):

- iPhone 5
- iPod nano (7. generace)
- iPod touch (5. generace)

Také pro zařízení (30kolíkový konektor):

- iPhone 4S
- iPhone 4
- iPhone 3GS
- iPhone 3G
- iPhone
- iPod nano (2., 3., 4., 5. a 6. generace)
- iPod classic
- iPod touch (1., 2., 3. a 4. generace)

## Vkládání zařízení iPod nebo iPhone

- 1 Zdvihněte kryt doku.
- 2 Posuňte přepínač →  doprava a podržte jej.

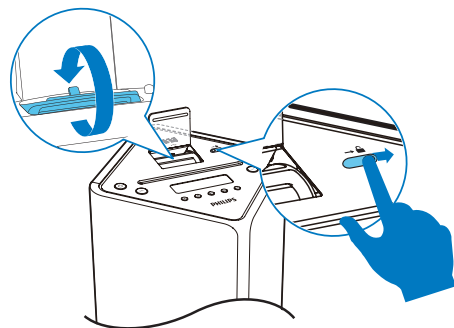

- 3 Otočením konektorů doku dopředu nebo dozadu vyberte konektor Lightning nebo 30kolíkový konektor; poté uvolněte přepínač.
- 4 Vložte zařízení iPod/iPhone do doku.

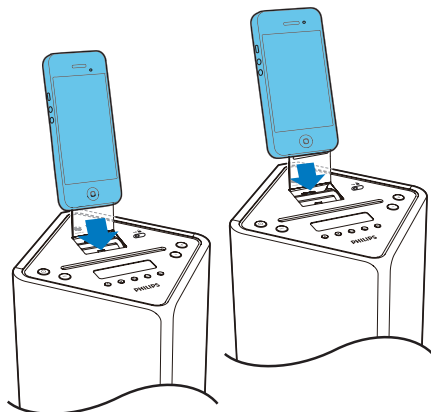











---

## Poslech zvuku ze zařízení iPod/iPhone



### Poznámka

- Zkontrolujte, zda je zařízení iPod/iPhone správně vloženo.

- 1 Opakovaným stisknutím tlačítka  / **DOCK** vyberte zdroj doku.
- 2 Spustíte na zařízení iPod/iPhone přehrávání zvuku.
  - Chcete-li procházet nabídku stiskněte tlačítko **MENU** / , stisknutím tlačítka  /  /  /  vyberte možnost a poté ji stisknutím tlačítka **OK** potvrďte.
  - Chcete-li přehrávání pozastavit nebo obnovit, stiskněte tlačítko .
  - Chcete-li vynechat skladbu, stiskněte tlačítko  / .
  - Chcete-li vyhledávat během přehrávání, stiskněte a podržte tlačítko  / . Přehrávání obnovíte uvolněním tlačítka.

---

## Nabíjení zařízení iPod/iPhone

- Po připojení jednotky ke zdroji napájení se automaticky spustí nabíjení dokovaného zařízení iPod/iPhone.

---

## Vyjmutí zařízení iPod nebo iPhone

- Vytáhněte zařízení iPod/iPhone z doku.

# 6 Poslech rádia

## Poznámka

- Pro zajištění optimálního příjmu zcela natáhněte anténu a upravte její polohu nebo připojte venkovní anténu.
- Tento výrobek nepodporuje příjem rádia MW (střední vlny).
- Naprogramovat lze maximálně 30 rádiových stanic DAB a 20 rádiových stanic FM.
- Použitelné rádiové frekvence pro příjem v systému DAB ve vaší oblasti ověřte u místního prodejce nebo na webových stránkách [www.WorldDAB.org](http://www.WorldDAB.org).
- Více informací o rádiových stanicích RDS naleznete v části „Informace o výrobku“ > „Typy programů RDS“.

## Automatické uložení rádiových stanic DAB

Pokud není uložena žádná rádiová stanice DAB, tento výrobek může vyhledat a uložit rádiové stanice DAB automaticky.

- 1 Opakovaným stisknutím tlačítka **CD/FM/DAB+** přepnete do režimu DAB.  
↳ Zobrazí se zpráva **[FULL SCAN]** (úplné vyhledávání).
- 2 Stisknutím tlačítka **▶||** na hlavní jednotce nebo tlačítka **OK** na dálkovém ovladači spustíte automatickou instalaci.  
↳ Výrobek automaticky uloží rádiové stanice s dostatečně silným signálem.  
↳ Po uložení všech dostupných rádiových stanic do paměti bude automaticky přehrávána první předvolba rádiové stanice.

## Základní operace

Chcete-li používat více funkcí, postupujte podle níže uvedených pokynů.

Naladění další rádiové stanice FM s nižší nebo vyšší frekvencí s dostatečně silným signálem:

Stisknutím a podržením tlačítka **◀◀ / ▶▶** spustíte automatické vyhledávání.

**Naladění rádiové stanice FM s konkrétní frekvencí:**

Opakovaně stiskněte tlačítka **◀◀ / ▶▶**, dokud se nezobrazí číslice frekvence.

**Automatické programování rádiových stanic FM:**

Stisknutím a podržením tlačítka **PROG** spustíte automatické programování.

**Automatické programování rádiových stanic DAB:**

Stisknutím a podržením tlačítka **PROG** spustíte automatické skenování a programování.

**Ruční programování rádiových stanic:**

- 1) Naladte rádiovou stanici.
- 2) Stisknutím tlačítka **PROG** aktivujete programování.
- 3) Stisknutím tlačítka **PRESET/ALBUM ▲ / ▼** přiřadíte pořadové číslo rádiové stanici.
- 4) Potvrďte stisknutím tlačítka **PROG**.
- 5) Opakováním kroků 1 až 4 naprogramujte další rádiové stanice.

**Naladění předvolby rádiové stanice:**

Opakovaně stiskněte tlačítka **PRESET/ALBUM ▲ / ▼**.

**Přepínání zvukového režimu mezi [STEREO] (stereofonní) a [MONO] (monofonní) pro rádio FM:**

Opakovaně stiskněte tlačítka **OK**.

**Zobrazení dostupných informací o aktuální rádiové stanici:**

Opakovaně stiskněte tlačítka **RDS/DISPLAY**.

**Synchronizace hodin s rádiovou stanicí RDS:**

- 1) Naladte rádiovou stanici RDS, která vysílá časové signály.
- 2) Stisknutím tlačítka **RDS/DISPLAY** zobrazíte čas RDS.
- 2) Stiskněte a podržte tlačítka **RDS/DISPLAY**, dokud se nezobrazí možnost **[CT SYNC]**.

## Použití nabídky

Při poslechu rádia můžete otevřít nabídku s možnostmi pro ovládání.

- 1 Stiskněte tlačítko **■** /MENU.
  - ↳ Režim FM: zobrazí se možnost **[SCAN SET]** (nastavení vyhledávání).
  - ↳ Režim DAB: zobrazí se možnost **[STATION]** (stanice).
- 2 Stisknutím tlačítka **◀◀ / ▶▶** vyberte možnost nabídky a poté stisknutím tlačítka **▶▶** na hlavní jednotce nebo tlačítka **OK** na dálkovém ovladači potvrďte možnost nebo přejděte do nabídky nížší úrovně.

### Režim FM:

<b>[SCAN SET]</b> (nastavení vyhledávání)	Automatické vyhledávání a ukládání rádiových stanic: <b>[STRONG]</b> (silné) pouze pro rádiové stanice se silným signálem, <b>[ALL]</b> (vše) pro všechny rádiové stanice.
--	--

<b>[AUDIO]</b> (zvuk)	Vyberte režim zvuku: <b>[STEREO]</b> (stereofonní) nebo <b>[MONO]</b> (monofonní).
--------------------------	--

<b>[SYSTEM]</b> (systém)	<b>[RESET]</b> (obnovení): obnovení veškerých výchozích nastavení.
-----------------------------	--

<b>[SWVER]</b> (verze softwaru): zobrazení aktuální verze firmwaru.
--

### Režim DAB:

<b>[STATION]</b> (stanice)	Zpřístupnění seznamu dříve uložených rádiových stanic DAB.
-------------------------------	--

Stisknutím tlačítka **◀◀ / ▶▶** vyberte stanici a poté stisknutím tlačítka **▶▶** na hlavní jednotce nebo **OK** na dálkovém ovladači začněte poslouchat.

<b>[FULL SN]</b> (úplné vyhledávání)	Vyhledání a uložení rádiových stanic DAB v celém rozsahu.
--------------------------------------	---

<b>[MANUAL]</b> (ručně)	Ruční ladění rádiové stanice DAB.
-------------------------	-----------------------------------

<b>[DRC]</b> (dynamické řízení rozsahu)	Výběr úrovně efektu dynamického řízení rozsahu.
---	---

<b>[SYSTEM]</b> (systém)	<b>[RESET]</b> (obnovení): obnovení veškerých výchozích nastavení rádia.
--------------------------	--

<b>[SWVER]</b> (verze softwaru): zobrazení verze aktuálního firmwaru.
--

- 3 Stisknutím tlačítka **■** /MENU ukončíte nabídku.

# 7 Nastavení zvuku

---

## Nastavení hlasitosti

- Hlasitost během přehrávání zvýšíte nebo snížíte stisknutím tlačítka **VOL +/-**.

---

## Nastavení hlasitosti na subwooferu

- 1 Stisknutím a podržením tlačítka **SOUND/WOOFER** během přehrávání aktivujete nastavení hlasitosti subwooferu.
- 2 Stisknutím tlačítka **VOL +/-** zvýšte/snížte hlasitost subwooferu během 5 sekund.

---

## Výběr předvolby zvukového efektu

- Během přehrávání opakovaným stisknutím tlačítka **SOUND/WOOFER** vyberte možnost:
  - **[BALANCED]** (vyvážený)
  - **[WARM]** (teplý)
  - **[BRIGHT]** (jasný)
  - **[POWERFUL]** (výkonný)
  - **[CLEAR]** (zřetelný)

---

## Ztlumení zvuku

- Stisknutím tlačítka **MUTE** během přehrávání ztlumíte zvuk nebo ztlumení zrušíte.

## 8 Další funkce

### Nastavení časovače vypnutí

Tato jednotka se může po uplynutí nastaveného intervalu automaticky přepnout do pohotovostního režimu.

- Pokud je jednotka zapnutá, opakovaným stisknutím tlačítka **SLEEP/TIMER** vyberte časové období (v minutách).
  - **[SLEEP OFF]** (časovač vypnutý)
  - **[SLEEP -- 120]**
  - **[SLEEP -- 90]**
  - **[SLEEP -- 60]**
  - **[SLEEP -- 45]**
  - **[SLEEP -- 30]**
  - **[SLEEP -- 15]**
- ↳ Je-li aktivován časovač, je zobrazen symbol **zZ**.

#### Deaktivace časovače

- Opakovaně stisknete tlačítko **SLEEP/TIMER**, dokud se nezobrazí hlášení **[SLEEP OFF]** (časovač vypnutý).
  - ↳ Je-li časovač vypnutí deaktivován, symbol **zZ** zmizí.

### Nastavení budíku

Tuto jednotku lze použít jako budík. Možnost **DISC, USB, TUNER, DAB, IPOD\_IPHONE** nebo **PLAYLIST** se aktivuje a spustí se přehrávání v nastaveném času.

- 1 Stisknutím tlačítka **⊕** přepnete jednotku do pohotovostního režimu.
- 2 Zkontrolujte správné nastavení hodin.
- 3 Stiskněte a přidržte tlačítko **SLEEP/TIMER**.
  - ↳ Je zobrazena výzva k volbě zdroje.

- 4 Stisknutím tlačítka zdroje vyberte zdroj: **DISC, USB, TUNER, DAB, IPOD\_IPHONE** nebo **PLAYLIST**.
- 5 Stisknutím tlačítka **SLEEP/TIMER** potvrďte volbu.
  - ↳ Začnou blikat čísla znázorňující hodiny.
- 6 Stisknutím tlačítka **PRESET/ALBUM ▲ / ▼** nastavte hodiny.
- 7 Stisknutím tlačítka **SLEEP/TIMER** potvrďte volbu.
  - ↳ Začnou blikat čísla znázorňující minuty.
- 8 Stisknutím tlačítka **PRESET/ALBUM ▲ / ▼** nastavte minuty.
- 9 Stisknutím tlačítka **SLEEP/TIMER** potvrďte volbu.
  - ↳ Začne blikat tlačítko **[VOL]** (hlasitost).
- 10 Stisknutím tlačítka **PRESET/ALBUM/ ▲** nebo **▼** nastavte hlasitost a stisknutím tlačítka **SLEEP/TIMER** nastavení potvrďte.
  - ↳ Časovač je nastaven a aktivován.



#### Tip

- Zdroj můžete vybrat také stisknutím tlačítka **VOL+/-** nebo **PRESET/ALBUM ▲ / ▼** na dálkovém ovladači nebo stisknutím tlačítka **+/-** na hlavní jednotce.
- Hodiny, minuty a hlasitost můžete upravit také stisknutím tlačítka **VOL+/-** na dálkovém ovladači nebo na hlavní jednotce.

### Aktivace a deaktivace budíku

- 1 Stisknutím tlačítka **⊕** přepnete jednotku do pohotovostního režimu.
- 2 Opakovaným stisknutím tlačítka **SLEEP/TIMER** aktivujte nebo deaktivujte budík.
  - ↳ Pokud je budík aktivován, na displeji se zobrazí symbol **⊕**.
  - ↳ Pokud je budík deaktivován, z displeje zmizí symbol **⊕**.

## Poznámka

- V režimu AUDIO IN nelze budík nastavit.
- Je-li vybrán zdroj DISC/USB/Dock a skladbu nelze přehrát, je automaticky aktivován tuner.
- Je-li jako zdroj zvuku pro budík vybrán seznam skladeb zařízení iPod/iPhone, je třeba v zařízení iPod/iPhone vytvořit seznam skladeb nazvaný „PHILIPS“.
- Pokud v zařízení iPod/iPhone neexistuje seznam skladeb s názvem „PHILIPS“ nebo pokud tento seznam skladeb neobsahuje žádnou přehrávatelnou skladbu, výrobek přepne zdroj budíku na knihovnu zařízení iPod/iPhone.

## Nastavení jasu displeje

### Poznámka

- Jas displeje lze upravit pouze v pohotovostním režimu.

- Opakovaným stisknutím tlačítka **RDS/DISPLAY** v pohotovostním režimu upravte jas displeje.
  - Plný jas (100 %)
  - Poloviční jas (70 %)
  - Nízký jas (40 %)

## Přehrávání z externího zařízení

Tento přístroj umožňuje přehrávání z externího zařízení, jako je např. přehrávač MP3.

- 1 Připojte 3,5mm audiokabel (není součástí dodávky) ke:
  - konektoru **AUDIO IN** na jednotce.
  - konektoru pro připojení sluchátek na audiozařízení.

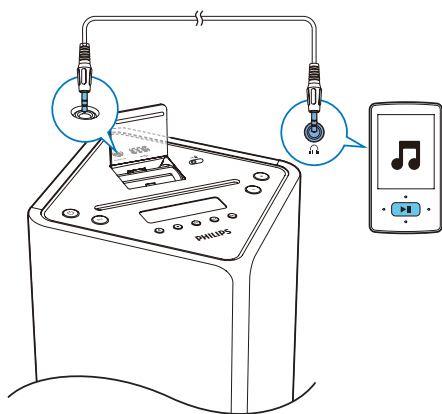

- 2 Opakovaným stisknutím tlačítka **USB/AUDIO IN** vyberte 3,5mm zdroj vstupu zvuku.
- 3 Přehrávejte z externího audiozařízení.

# 9 Informace o výrobku



## Poznámka

- Informace o výrobku jsou předmětem změn bez předchozího upozornění.

## Specifikace

### Zesilovač

Maximální výstupní výkon	2 x 15 W + 30 W RMS
Kmitočtová charakteristika	45 Hz až 20 kHz, ±3 dB
Odstup signál/šum	>77 dBA
Vstup Audio In	600 mV RMS 22 k Ω

### Disk

Typ laseru	Polovodičový
Průměr disku	12 cm
Podporuje disky	CD-DA, CD-R, CD-RW, MP3-CD, WMA-CD
Audio DA převodník	24 bitů/ 44,1 kHz
Celkové harmonické zkreslení	< 0,8 % (1 kHz)
Kmitočtová charakteristika	4 Hz až 20 kHz (44,1 kHz)
Odstup signál/šum	>77 dBA

### Tuner (VKV)

Rozsah ladění	87,5 - 108 MHz
---------------	----------------

Krok ladění	50 KHz
Citlivost	<22 dBf
– Mono, odstup signál/šum 26 dB	<43 dBf
– Stereo, poměr signál/šum 46 dB	
Citlivost ladění	>28 dBf
Celkové harmonické zkreslení	<2 %
Odstup signál/šum	>55 dB

### Tuner DAB

Rozsah ladění	174–240 MHz (Pásmo III)
Citlivost	> 90 dBf

### Bluetooth

Standardní	Standardní verze rozhraní Bluetooth: 2.1+EDR
Frekvenční pásmo	2,402~2,480 GHz ISM Band
Dosah	10 m (volný prostor)

### Reproduktory

Impedance reproduktoru	8 ohmů
Vínutí reproduktoru	65mm širokopásmový
Citlivost	>84 dB/m/W

### Obecné informace

Napájení střídavým proudem	110–240V ~, 50/60 Hz
Spotřeba elektrické energie při provozu	45 W
Spotřeba energie v pohotovostním režimu Eco	<0,5 W
Připojení USB Direct	Verze 2.0 HS
Rozměry (Š x V x H)	
– Hlavní jednotka	234 x 920 x 238 mm
Hmotnost	
– Hlavní jednotka	9,0 kg



## Informace o hratelnosti USB

### Kompatibilní zařízení USB:

- Paměť Flash USB (USB 1.1 a USB 2.0)
- Přehrávače Flash USB (USB 1.1 a USB 2.0)
- paměťové karty (je nutná přídatná čtečka karet vhodná pro tuto jednotku)

### Podporované formáty:

- USB nebo formát paměťových souborů FAT12, FAT16, FAT32 (velikost oddílu: 512 bajtů)
- Přenosová rychlost MP3: 32-320 Kb/s a proměnlivá přenosová rychlost
- WMA v9 nebo starší
- Hloubka adresářů maximálně do 8 úrovní
- Počet alb/složek: maximálně 99
- Počet skladeb/titulů: maximálně 999
- ID3 tag v2.0 až v2.3
- Názvy souborů v kódování Unicode UTF8 (maximální délka: 16 bajtů)

## Podporované formáty disků MP3

- ISO9660, Joliet
- Maximální počet titulů: 999 (v závislosti na délce názvu souboru)
- Maximum počet alb: 99
- Podporované vzorkovací frekvence: 32 kHz, 44,1 kHz, 48 kHz
- Podporované přenosové rychlosti: 32~320 (kb/s), proměnlivé přenosové rychlosti

## Typy programů RDS

NO TYPE	Žádný typ programu RDS
NEWS	Zprávy
AFFAIRS	Politické a aktuální události
INFO	Zvláštní informační programy
SPORT	Sport
EDUCATE	Vzdělávání a školení
DRAMA	Rozhlasové hry a literatura
CULTURE	Kultura, náboženství a společnost
SCIENCE	Věda
VARIED	Zábavné programy
POP M	Populární hudba
ROCK M	Rocková hudba
MOR M	Nenáročná hudba
LIGHT M	Nenáročná klasická hudba
CLASSICS	Klasická hudba
OTHER M	Zvláštní hudební programy
WEATHER	Počasí
FINANCE	Finance
CHILDREN	Dětské programy
SOCIAL	Společenské události
RELIGION	Náboženství
PHONE IN	Kontaktní programy typu Phone In
TRAVEL	Cestovní
LEISURE	Volný čas
JAZZ	Jazzová hudba
COUNTRY	Country hudba
NATION M	Národní hudba
OLDIES	Starší hudba
FOLK M	Folková hudba
DOCUMENT	Dokumenty
TES	Test alarmu
ALARM	Budík

---

## Údržba

### Čištění skříňky

- Použijte jemný hadřík navlhčený slabým čisticím prostředkem. Nepoužívejte roztok obsahující alkohol, líc, čpavek nebo brusný materiál.

### Čištění disků

- Když se disk zašpiní, očistěte jej čisticím hadříkem. Disk otírejte od středu ke krajům.



- Nepoužívejte rozpouštědla, jako jsou benzen, ředidla, komerčně dostupné čisticí prostředky ani antistatické spreje, určené pro analogové nahrávky.

### Čištění optiky disku

- Po delší době se na optice disku mohou hromadit nečistoty. Pro zajištění dobré kvality přehrávání čistěte optiku disku čističem optiky CD Philips nebo jiným komerčně dostupným čističem. Postupujte podle pokynů dodaných s čističem.

# 10 Řešení problémů



## Varování

- Neodstraňujte kryt přístroje.

Pokud chcete zachovat platnost záruky, neopravujte systém sami.

Jestliže dojde k problémům s jednotkou, zkontrolujte před kontaktováním servisu následující možnosti. Pokud problém není vyřešen, přejděte na webové stránce společnosti Philips ([www.philips.com/support](http://www.philips.com/support)). V případě kontaktování společnosti Philips buďte v blízkosti zařízení a mějte k dispozici číslo modelu a sériové číslo.

### Nefunguje napájení

- Zkontrolujte, zda je síťová šňůra správně připojena k jednotce.
- Ujistěte se, že je v síťové zásuvce proud.
- Funkce pro úsporu energie systém automaticky přepne do pohotovostního režimu 15 minut po skončení přehrávání bez nutnosti obsluhy ovládacích prvků.

### Žádný nebo špatný zvuk

- Upravte hlasitost.

### Jednotka nereaguje

- Odpojte a znovu připojte zásuvku střídavého proudu a jednotku znovu zapněte.
- Funkce pro úsporu energie systém automaticky přepne do pohotovostního režimu 15 minut po skončení přehrávání bez nutnosti obsluhy ovládacích prvků.

### Dálkový ovladač nefunguje.

- Než stisknete kteréhokoli funkční tlačítko, vyberte nejprve správný zdroj namísto na hlavní jednotce dálkovým ovladačem.
- Zmenšíte vzdálenost mezi dálkovým ovladačem a jednotkou.

- Vložte baterie podle polarity (+/-).
- Vyměňte baterie.
- Dálkový ovladač namířte přímo na senzor na přední straně jednotky.

### Nebyl zjištěn žádný disk

- Vložte disk.
- Zkontrolujte, zda disk nebyl vložen vzhůru nohama.
- Počkejte, až zmizí kondenzace vlhkosti na čočce.
- Vyměňte nebo vyčistěte disk.
- Použijte uzavřený disk CD nebo disk správného formátu.

### Některé soubory na zařízení USB nelze zobrazit

- Počet složek nebo souborů na zařízení USB překročil určitý počet. Tento jev není závada.
- Formáty těchto souborů nejsou podporovány.

### Zařízení USB není podporováno.

- Zařízení USB není s jednotkou kompatibilní. Zkuste jiné.

### Špatný příjem rádia

- Zvětšíte vzdálenost mezi jednotkou a televizorem nebo videorekordérem.
- Připojte místo ní venkovní anténu FM/DAB.

### Časovač nefunguje

- Nastavte správně hodiny.
- Zapněte časovač.

### Nastavení hodin/časovače se vymazalo

- Byla přerušena dodávka energie nebo odpojena síťová šňůra.
- Znovu nastavte hodiny/časovač.

### Hudbu nelze přehrávat, ani když jednotka úspěšně navázala připojení Bluetooth.

- Zařízení nelze použít k bezdrátovému přehrávání hudby prostřednictvím této jednotky.

**Kvalita zvuku je po připojení zařízení podporujícího technologii Bluetooth špatná.**

- Příjem prostřednictvím funkce Bluetooth je slabý. Zařízení umístěte blíže k této jednotce nebo mezi nimi odstraňte překážky.

**Nelze propojit s touto jednotkou.**

- Zařízení nepodporuje profily, jež vyžaduje tato jednotka.
- Zařízení nemá zapnutou funkci Bluetooth. Podívejte se do uživatelské příručky a zjistěte, jak funkci aktivovat.
- Tato jednotka není v režimu párování.
- Tato jednotka je již připojena k jinému zařízení podporujícímu technologii Bluetooth. Odpojte toto zařízení a opakujte pokus.

**Spárované mobilní zařízení se neustále připojuje a odpojuje.**

- Příjem prostřednictvím funkce Bluetooth je slabý. Zařízení umístěte blíže k této jednotce nebo mezi nimi odstraňte překážky.
- Některé mobilní telefony se mohou neustále připojovat a odpojovat, pokud voláte nebo ukončujete hovory. Není to známkou poruchy této jednotky.
- U některých zařízení může být připojení Bluetooth automaticky deaktivováno funkcí úspory energie. Není to známkou poruchy této jednotky.





Specifications are subject to change without notice  
© 2013 Koninklijke Philips Electronics N.V.  
All rights reserved.

DTB3185\_UM\_10\_V1.0

