

Alati seal, et teid aidata

Registreerige oma toode ja otsige abi koduleheküljelt
www.philips.com/welcome

FX55/12



Eestikeelne kasutusjuhend

PHILIPS

Sisukord

1. Oluline	3
Ohutus.....	3
Teade.....	4
2. Teie Mini Hi-Fi süsteem	6
Tutvustus.....	6
Mis kuulub varustusse?	6
Ülevaade peaseadmest.....	7
Ülevaade kaugjuhtimispuldist.....	8
3. Alustamine	9
Antenni ühendamine.....	9
Kõlarite ühendamine.....	9
Vooluvõrku ühendamine.....	10
Kaugjuhtimispuldi ettevalmistamine.....	10
Raadiojaamade automaatne salvestamine	11
Kellaaja reguleerimine	11
Sisse lülitamine	11
4. Taasesitamine	12
Taasesitamine Bluetooth ühenduse kaudu.....	12
Taasesitamine plaadilt	13
Taasesitamine USB seadmelt.....	14
5. Välise heliseadme kuulamine	15
MP3-mängija kuulamine.....	15
Välise heliseadme kuulamine, kasutades RCA ühendust.....	15
6. Taasesitamise valikud	16
Korduv- ja juhuesitus	16
Taasesitamise informatsiooni kuvamine	16
7. Helitugevuse reguleerimine ja heliefektid	17
Helitugevuse reguleerimine	17
Heli vaigistamine	17
Helivõimsuse suurendamine	17
Eelsalvestatud heliefekti valimine	17
Bassihelide võimendamine	17
8. Raadio kuulamine	18
Raadiojaamale häälestumine	18
Raadiojaamade automaatne salvestamine	18
Raadiojaamade manuaalne salvestamine	18
Salvestatud raadiojaama valimine	18
9. Teised funktsioonid	19
Äratusalarmi seadistamine	19
Unetaimeri seadistamine	19
Vaikimisi seadistuste taastamine.....	19
10. Toote informatsioon	20
Tehnilised andmed.....	20
Informatsioon USB taasesitamise kohta.....	21
Toetatud MP3-plaadi formaadid	21
Hooldus.....	21
11. Probleemide lahendamine	22

1. Oluline

Ohutus

Teadke neid ohutussümboleid



See "välgunool" viitab isoleerimata materjalidele Teie seadmes, mis võivad põhjustada elektrilööki. Kõikide inimeste ohutuse tagamiseks ärge eemaldage toote kesta.

See hüüumärk juhib tähelepanu funktsioonidele, mille kohta peaksite lugema kaasasolevaid nõuandeid, et vältida probleeme.

HOIATUS: Tulekahju või elektrilöögi riski vähendamiseks ei tohi seda seadet jätta vihma või niiskuse kätte ega asetada sellele vedelikuga täidetud objekte nagu vaasid.

HOIATUS: Elektrilöögi vältimiseks sobitage pistik seinakontaktiga.

Olulised ohutusjuhendid

1. Lugege neid juhendeid.
2. Hoidke need juhendid alles.
3. Pöörake tähelepanu kõikidele hoiatustele.
4. Järgige kõiki juhendeid.
5. Ärge kasutage seadmeid vee lähedal.
6. Puhastage seadmeid ainult pehme riidetükiga.
7. Ärge blokeerige ventilatsiooniasasid. Paigaldage seadmed tootja juhendite järgi.
8. Ärge paigutage seadmeid soojusallikate (radiaator, puhur, ahi) või teiste seadmete (kaasa arvatud võimendid) lähedale, mis eraldavad soojust.
9. Kaitske voolujuhet peale astumise eest ning ärge tõmmake seda kohast, kust juhe tuleb seadmest välja.
10. Kasutage ainult tootja poolt ettenähtud lisavarustust/tarvikuid.

11. Kasutage ainult tootja poolt ettenähtud või varustuses olevat käru, alust, statiivi, klambrit või plaati. Käru kasutamisel olge selle liigutamisel ettevaatlik, et käru ümberkukkumine ei põhjustaks teile vigastusi.



12. Tõmmake voolujuhe äikesetormi ajal stepslist välja või kui seadmeid ei kasutata pikema perioodi jooksul.
13. Jätke parandustööd sellel alal kvalifitseeritud tehnikutele. Parandamist on vaja siis, kui seadmeid on kuidagi kahjustatud, voolujuhe on kahjustatud, seadmetele on vett peale läinud või mõni objekt peale kukkunud, seadmed on sattunud vihma või niiskuse kätte, seadmed ei funktsioneeris normaalselt, või seadmed on maha kukkunud.
14. Patareide kasutamise HOIATUS - Selleks, et vältida patareide lekkimist, mis võib põhjustada vigastusi inimestele, kahjustada vara või kahjustada seadet:
 - Sisestage patareid õigesti, + ja - nagu märgitud seadmesse.
 - Ärge kasutage erinevaid patareid koos (vana ja uus või süsinik ja leeliseline, jne.)
 - Eemaldage patareid seadmest, kui seda ei kasutata pikema aja jooksul.
15. Ärge tilgutage ega pritsige midagi seadmele.
16. Ärge asetage seadmele ohuallikaid (nt. vedelikuga täidetud objekte, süüdatud küünlaid).
17. Kohtades, kus seadme lahti ühendamiseks on kasutatud voolujuhet või pikendusjuhet, peavad need jääma vabalt ligipääsetavateks.

Hoiatus

- Ärge kunagi eemaldage seadme kesta.
- Ärge kunagi määrige ühtegi seadme osa.
- Asetage seade tasasele, kõvale ja stabiilsele pinnale.
- Ärge kunagi asetage seadet teiste elektriliste seadmete peale.
- Kasutage seadet ainult siseruumides. Hoidke seade eemal veest, niiskusest ja vedelikega täidetud anumatest.
- Hoidke seade eemal otsesest päikesevalgusest, leekidest ja kuumusest.

Hoiatus

- Ärge kunagi vaadake otse seadme laserit.

Teade

CE 0560

Käesolevaga kinnitab WOOX Innovations, et see seade on vastavuses direktiivi 1999/5/EÜ põhiliste nõuete ja teiste asjakohaste sätetega. Vastavuse deklaratsioon (Declaration of Conformity) on kättesaadav aadressil www.philips.com/support.

Kõik selle seadmega tehtud muudatused ja täiendused, mis ei ole WOOX Innovations poolt spetsiaalselt lubatud, tühistavad kasutaja volitused kasutada seda seadet.

Philips ja Philipsi kilp on äriühingule Koninklijke Philips N.V. kuuluvad registreeritud kaubamärgid ning äriühing WOOX Innovations Limited kasutab neid Koninklijke Philips N.V. litsentsi alusel.

Toote tehnilised andmed võivad ilma ette teatamata muutuda. WOOX jätab endale õiguse teha muudatusi seadme juures ilma kohustusest muuta vanu seadmeid vastavalt.

Vana toote ja patareide hävitamine



Teie toode on loodud ja toodetud kõrgekvaliteetsest materjalist ja komponentidest, mida saab taaskasutada.



Kui näete seda läbikriipsutatud prügikonteineriga sümbolit toote peal, siis see tähendab, et see toode vastab Euroopa direktiivile 2002/96/EÜ.



See sümbol tähendab, et teie toode sisaldab patareisiid, mis on vastavuses Euroopa Direktiiviga 2006/66/EÜ ning neid ei tohi hävitada tavalise majapidamisprügi hulgas.

Tutvuge kohalike nõuete ja võimalustega vanade elektri- ja elektroonikaseadmete ümbertöötlemise kohta. Käituge vastavalt kohalikele reeglitele ning ärge hävitage seda seadet hariliku majapidamisprügi hulgas. Korrektne vanade seadmete ja patareide hävitamine aitab vältida kahju keskkonnale ja inimestevisele.

Patareide eemaldamine

Patareide eemaldamiseks vaadake selle kasutusjuhendi patareide paigaldamise peatükki.



Olge vastutustundlik Austage autoriõiguseid

Loata koopiategemine kopeerimiskaitse all olevatest materjalidest, kaasa arvatud arvutiprogrammid, failid, ülekanded ja helisalvestised, on autoriõiguste rikkumine ja kriminaalkuritegu. Seda seadet ei tohi sel eesmärgil kasutada.

Keskkonnavaline informatsioon

Selle seadme puhul ei ole kasutatud üleliigset pakkematerjali. Pakendit on lihtne eraldada kolmeks erinevaks materjaliks: kartong (karp), polüstüreenplast (puhver), polüetüleen (kotike, kaitsev vahtplast).

Teie seade sisaldab materjale, mida on võimalik ümber töödelda ja korduvalt kasutada, kui seade on lahti võetud selleks litsentseeritud ettevõttes. Pakkematerjalide, vanade patareide ning seadmete hävitamisel järgige palun kohalikke eeskirju.



Bluetooth® sõnaühend ja logod on äriühingule Bluetooth SIG, Inc. kuuluvad registreeritud kaubamärgid ning WOOX Innovations kasutab neid litsentside alusel.

Teised kaubamärgid ja toodete nimed on nende vastavate omanike omand.



N-märk on NFC Forum Inc. registreeritud kaubamärk Ameerika Ühendriikides ja teistes riikides.

Sellel seadmel on järgmine märgistus:

**ESIMESE KLASSI
LASERTOODE**



Märkus

- Seadme tüübiplaat asub seadme taga.

2. Teie Mini Hi-Fi süsteem

Õnnitleme teid ostu puhul ning teretulemast Philipsi kasutajaks!

Et täielikult osa saada Philipsi poolt pakutavatest võimalustest, siis registreerige oma toode aadressil www.philips.com/welcome.

Tutvustus

Selle Hi-Fi seadmega saate:

- nautida muusikat plaatidelt, USB seadmetelt, Bluetooth-toega seadmetelt või teistelt välistelt seadmetelt
- kuulata FM-raadiojaamu

Teil on võimalik rikastada heli järgmiste heliefektide kaudu:

- Max Sound funktsioon kohese võimenduse jaoks
- Bass Boost (bassivõimendus)
- EQ (ekvalaiser) seadistused

See seade toetab järgmisi meediaformate:



Mis kuulub varustusse?

Kontrollige üle ja tuvastage, kas varustusega on kaasas järgmised asjad:

- Peaseade
- 2 x kõlar
- 1 x subwoofer (madalasageduslik kõlar)
- Kaugjuhtimispuul (koos patareiga)
- FM-antenn
- Trükitud materjalid

Ülevaade peaseadmest

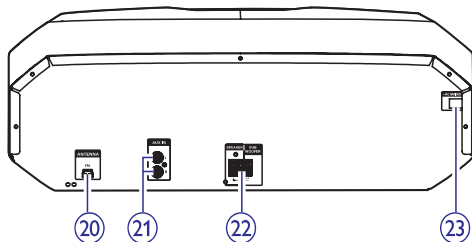
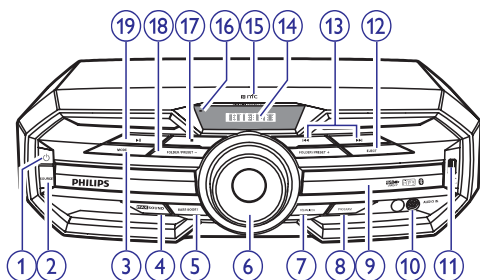

1.

- Lülitab seadme sisse.
- Lülitab seadme puhkerežiimi või Eco Power puhkerežiimi.

2. SOURCE

- Valib heliallikaks: DISC, BT, USB, FM, AUDIO IN või AUX IN.

3. MODE

- Valib korduv- või juhuesituse.

4. MAX SOUND

- Lülitab heli kohese võimenduse sisse või välja.

5. BASS BOOST

- Valib dünaamilise bassivõimenduse taseme.

6. Helitugevusenupp

- Reguleerib kõlarite helitugevust.

7. EQUALIZER

- Valib eelsalvestatud heliefekti seadistuse.

8. PROGRAM

- Programmeerib lugusid.
- Programmeerib raadiojaamu.

9. Plaadisahtel

10. AUDIO IN

- 3,5 mm helikaabli (ei kuulu varustusse) ühenduspesa.

11.

- USB seadme ühenduspesa.

12. EJECT

- Avab või sulgeb plaadisahtli.

13.

- Liigub eelmise/järgmise loo juurde.
- Häälestub raadiojaamale.

14. Ekraanipaneel

- Kuvab hetkestaatust.

15. NFC ala

- Puudutage NFC-ga varustatud seadmega seda ala, et luua automaatselt Bluetooth ühendus.

16. ECO puhkerežiimi indikaator

- Valgustub punaselt ECO puhkerežiimis.

17.

- Katkestab taasesitamise või kustutab programmi.

18. FOLDER/PRESET +/-

- MP3/WMA lugude puhul liigub eelmise/järgmise albumi/kausta juurde.
- Valib salvestatud raadiojaama.

19.

- Alustab, taastab või ajutiselt peatab taasesituse.

20. ANTENNA (FM)

- Varustusega kaasasoleva FM-antenni ühenduspesa.

... Teie Mini Hi-Fi süsteem

21. AUX IN (L/R)

- Väliste heliseadme ühenduspesa RCA (punane/valge) helikaablitega ühendamise jaoks.

22. Kõlarite ühenduspesad

- Ühendage varustusega kaasasolevad kõlarid.

23. Voolujuhtme ühenduspesa

Ülevaade kaugjuhtimispuldist

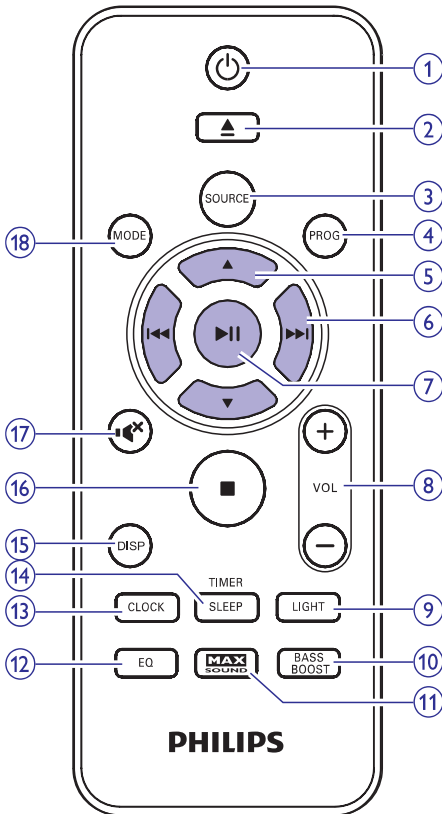

1.

- Lülitab seadme sisse.
- Lülitab seadme puhkerežiimi või Eco Power puhkerežiimi.

2.

- Avab või sulgeb plaadisatli.

3. SOURCE

- Valib heliallikaks: DISC, USB, FM, AUDIO IN, AUX IN või BT.

4. PROG

- Programmeerib lugusid.
- Programmeerib raadiojaamu.

5. /

- MP3/WMA lugude puhul liigub eelmise/järgmise albumi/kausta juurde.
- Valib salvestatud raadiojaama.

6. /

- Liigub eelmise/järgmise loo juurde.
- Otsib loo/plaadi/USB raames.
- Häälestub raadiojaamale.

7.

- Alustab, taastab või ajutiselt peatab taasesituse.
- Kinnitab valiku.

8. VOL +/-

- Reguleerib kõlarite helitugevust.

9. LIGHT

- Lülitab peaseadme dekoratiivse valgusefekti sisse/välja.

10. BASS BOOST

- Lülitab dünaamilise bassivõimenduse sisse/välja.

11. MAX SOUND

- Lülitab kohese helivõimenduse sisse või välja.

12. EQ

- Valib eelsalvestatud ekvalaiseri seadistuse.

13. CLOCK

- Reguleerib kellaega.

14. SLEEP/ TIMER

- Seadistab unetaimerit.
- Seadistab äratusalarmi.
- Lülitab unetaimeri/äratusalarmi sisse või välja.

15. DISP

- Valib ekraani informatsiooni.

16. ■

- Katkestab taasesitamise või kustutab programmi.

17. ✕

- Vaigistab või taastab heliväljundi.

18. MODE

- Valib korduv- või juhuesituse.

3. Alustamine



Hoiatus

- Seadme käsitlemine teisiti, kui siin ette nähtud, võib põhjustada ohtlikku kiirgust või teisi ohtlikke käitlusi.

Järgige alati selles peatükis olevaid juhendeid järjekorras.

Kui te võtate Philipsiga ühendust, küsitakse teilt seadme mudelit ja seerianumbrist. Mudeli number ja seerianumber on seadme taga. Kirjutage need numbrid siia:

Mudeli number: _____

Seerianumber: _____

Antenni ühendamine

- Parema raadiovastuvõtu saavutamiseks ühendage varustusega kaasasolev FM-antenn peaseadme taga oleva **ANTENNA (FM)** pesaga.

FM

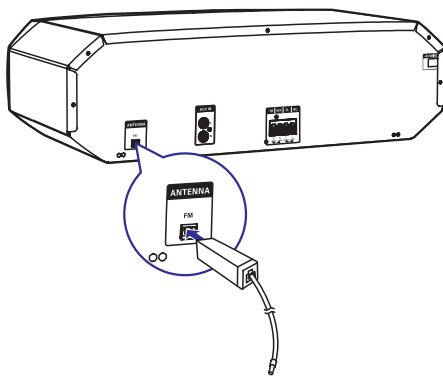

Kõlarite ühendamine



Märkus

- Parima heli saavutamiseks kasutage ainult varustusega kaasasolevaid kõlareid.
- Ühendage ainult kõlareid, millel on sama või kõrgem takistus, kui varustusega kaasasolevatel kõlaritel. Vaadake selle kasutusjuhendi tehniliste andmete peatükki.

... Alustamine

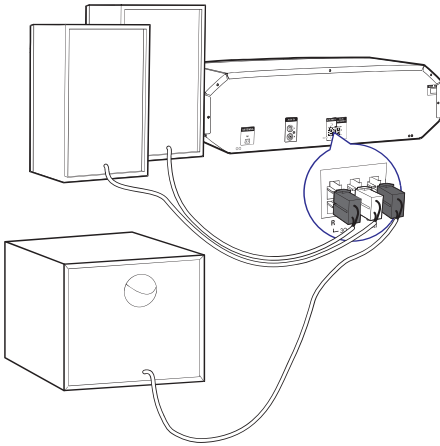

Märkus

- Veenduge, et kõlarite juhtmete värv ühtib ühenduspesade värviga.

Sisestage juhe täielikult.

- Sisestage parema kõlari juhtmed pesa "R", vasaku kõlari juhtmed pesa "L" ja subwooferi (madalasageduslik kõlar) juhtmed pesa "SUB".

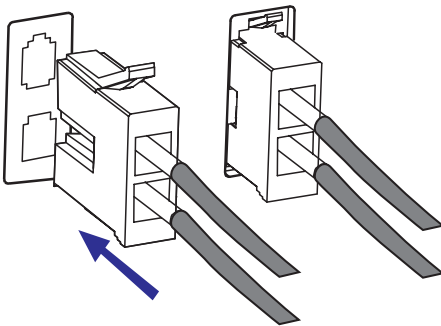

Vooluvõrku ühendamine

! Hoiatus

- Veenduge, et kasutatav voolupesa toetab vähemalt 10A elektrivoolu.
- Enne, kui ühendate seadme vooluvõrku, veenduge, et olete teinud kõik vajalikud ühendused.

- Ühendage voolujuhe seinakontaktiga.

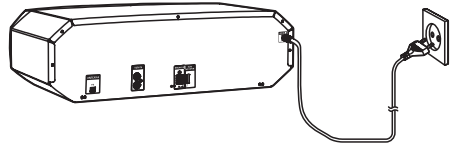

Kaugjuhtimispuldi ettevalmistamine

Märkus

- Plahvatuse oht! Hoidke patareid eemal kuumusest, päikesevalgusest ja leekidest. Ärge kunagi visake patareid tulle.
- Plahvatuse oht, kui patarei on valesti välja vahetatud. Asendage ainult sama või võrdväärset tüüpi patareidega.

1. Avage patareisahtel.
2. Sisestage üks AAA patarei õigete polaarustega (+/-) nagu märgistatud.
3. Sulgege patareisahtel.

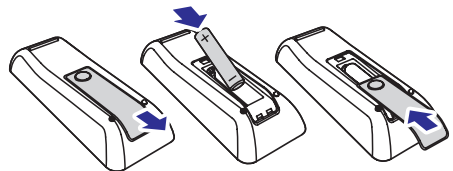

Märkus

- Eemaldage patareid seadmest, kui seda ei kasutata pikema aja jooksul.
- Patareid sisaldavad keemilisi koostisosi ning neid tuleb korrektselt hävitada.

Raadiojaamade automaatne salvestamine

Kui te ühendate seadme vooluvõrku ja ühtegi raadiojaama ei ole salvestatud, hakkab seade automaatselt raadiojaamu salvestama.

1. Ühendage seade vooluvõrku.
 - ↳ Kuvatakse **[AUTO FM INSTALL - PRESS PLAY - STOP CANCEL]** (automaatne FM salvestamine - vajutage PLAY, et alustada - vajutage STOP, et katkestada).
2. Salvestamise alustamiseks vajutage **▶II**.
 - ↳ Kuvatakse **[AUTO]** (automaatne).
 - ↳ Seade salvestab automaatselt raadiojaamad, millel on piisavalt tugev signaal.
 - ↳ Kui kõik saadavalolevad raadiojaamad on salvestatud, hakatakse automaatselt üle kandma esimesena salvestatud raadiojaama.

Kellaaja reguleerimine

1. Vajutage ja hoidke puhkerežiimis rohkem kui kaks sekundit all nuppu **CLOCK**, et aktiveerida kellaaja seadistamise režiim.
 - ↳ Kuvatakse **'CLOCK SET'** (kellaaja seadistamine). Seejärel kuvatakse 12-tunni või 24-tunni ajaformaad.
2. Vajutage korduvalt nupule **▲ / ▼**, et valida 12-tunni või 24-tunni formaad.
3. Vajutage kinnitamiseks nupule **CLOCK**.
 - ↳ Kuvatakse tunninäit ning numbrid hakkavad vilkuma.
4. Vajutage korduvalt nuppe **▲ / ▼**, et määrata tunnid, ning kinnitamiseks vajutage nupule **CLOCK**.
 - ↳ Kuvatakse minutinäit ja numbrid hakkavad vilkuma.
5. Vajutage korduvalt nuppe **▲ / ▼**, et määrata minutid, ning kinnitamiseks vajutage nupule **CLOCK**.

Nõuanne

- Seadistamise ajal on teil võimalik vajutada nupule **■**, et väljuda muudatusi salvestamata kellaaja seadistamise režiimist.
- Kui seadistamise ajal ei teostata 90 sekundi jooksul ühtegi toimingut, väljub seade salvestamata automaatselt kellaaja seadistamise režiimist.
- Taasesitamise ajal või ECO Power puhkerežiimis olles on teil võimalik vaadata seadistatud kellaega, vajutades nupule **CLOCK**.

Sisse lülitamine

- Vajutage **⏻**.
 - ↳ Seade lülitub viimasena valitud allikale.

Puhkerežiimi lülitumine

- Vajutage uuesti nupule **⏻**, et lülitada seade puhkerežiimi.
 - ↳ Ekraanipaneelil kuvatakse kellaage (kui see on seadistatud).

Seadme lülitamiseks Eco Power puhkerežiimi:

- Vajutage ja hoidke puhkerežiimis rohkem kui kaks sekundit all nuppu **⏻**.
 - ↳ Ekraanipaneel tumeneb.
 - ↳ Ekraanipaneeli vasakul pool valgustub punaselt ECO Power indikaator.

Märkus

- See seade lülitub Eco Power puhkerežiimi pärast 10 minutit puhkerežiimis olemist.

Selleks, et lülitada tavalise puhkerežiimi ja ECO Power puhkerežiimi vahel:

- Vajutage ja hoidke rohkem kui kaks sekundit all nuppu **⏻**.

4. Taasesitamine

Taasesitamine Bluetooth ühenduse kaudu

Märkus

- Selle seadme ja Bluetooth seadme vaheline tegevusraadius on umbes 10 meetrit.
- Kõik takistused selle seadme ja Bluetooth seadme vahel võivad tegevusraadiust vähendada.
- Ühilduvus kõikide Bluetooth seadmetega ei ole tagatud.
- See toode suudab salvestada maksimaalselt 4 eelnevalt seotud Bluetooth seadet.

Selleks, et natutada muusikat sellest seadmest juhtmeid kasutamata, on teil vaja ühendada see seade Bluetooth seadmega.

Valige parim Bluetooth ühenduse loomise viis sõltuvalt alltoodud eeltingimustest:

Eeltingimus	Ühenduse viis
Bluetooth seadmel on nii NFC (Near Field Communication) kui ka A2DP (Advanced Audio Distribution Profile) tugi.	Valige valik 1 (soovituslik) või valik 2.
Teie Bluetooth seadmel on ainult A2DP (Advanced Audio Distribution Profile) tugi.	Valige valik 2.

- Enne sidumist ja ühendamist on teil vaja:
 - (1) **vajutada korduvalt nupule SOURCE, et valida allikaks Bluetooth.**
 - ↳ Ekraanil vilgub [BT] (Bluetooth).
 - (2) **aktiveerida Bluetooth funktsioon oma välisel seadmel.**

Sidumine ja ühendamine

Valik 1: Sidumine ja ühendamine NFC ühenduse kaudu

NFC (Near Field Communication) on tehnoloogia, mis võimaldab juhtmeta ühendust NFC-toega seadmete vahel (näiteks mobiiltelefonid ja IC tag).

Kui teie Bluetooth seade toetab NFC funktsiooni, siis on teil võimalik selle seadmega lihtsalt ühendada.

NFC funktsiooni abil on võimalik saavutada andmete vahetamine lihtsalt, puudutades NFC ühilduval seadmel vastavat sümbolit või vastavat kohta.

Märkus

- Ühilduvus kõikide NFC seadmetega ei ole tagatud.

1



2



1. Võimaldage Bluetooth seadmel NFC (vaadake lisainformatsiooni saamiseks seadme kasutusjuhendit).
2. Puudutage NFC seadmega selle seadme peal asuvat NFC ala, kuni kuulete piiksu.
 - ↳ Pärast edukat sidumist ja ühendamist kuvatakse ekraanile ühe korra **'BT CONNECTED'** (Bluetooth ühendus loodud).

... Taasesitamine

Valik 2: Manuaalne sidumine ja ühendamine

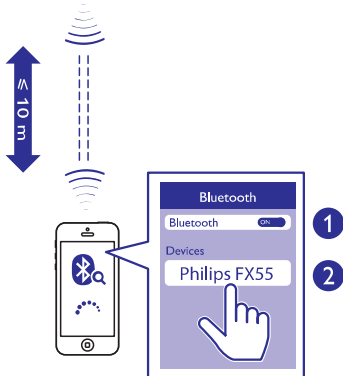
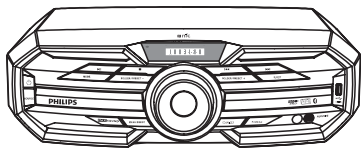

1. Otsige oma Bluetooth seadmel teisi Bluetooth seadmeid, millega on võimalik ühendada (vaadake seadme kasutusjuhendit).
2. Valige oma Bluetooth seadmel **'Philips FX55'** ja vajadusel sisestage parool '0000'.
 - ↳ Pärast edukat sidumist ja ühendamist kuvatakse ekraanile ühe korra **'BT CONNECTED'** (Bluetooth ühendus loodud).

Muusika ülekanne Bluetooth ühenduse kaudu

- Taasesitage muusikat oma Bluetooth seadmel, mis on selle seadmega ühendatud.
 - ↳ Te kuulete oma Bluetooth seadmest pärit muusikat antud seadmest.



Nõuanne

- Kui te seadmel on ka AVRCP (Audio Video Remote Control Profile) tugi, siis on teil võimalik kasutada selle seadme põhilisi funktsioone (nagu näiteks play/paus, stop ja eelmine/järgmine nupud) muusika taasesitamise juhtimiseks.

Ühenduse katkestamine Bluetooth-toega seadmega

- Vajutage ja hoidke kaugjuhtimispuldil kolm sekundit all nuppu **▶||**;
- Deaktiveerige oma seadmel Bluetooth; või
- Viige seade tegevusraadiusest kaugemale.

Bluetooth ühenduste ajaloo kustutamiseks:

- Vajutage ja hoidke kaugjuhtimispuldil all mõlemat **■** nuppu.

Taasesitamine plaadilt

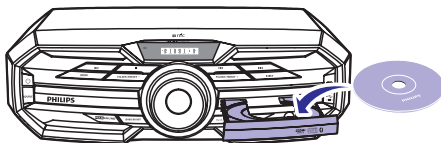





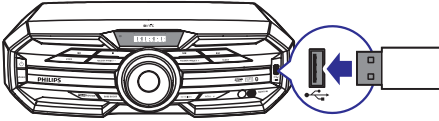





1. Vajutage korduvalt **SOURCE**, et valida allikaks plaat.
2. Vajutage nupule **▲**, et avada plaadisahtel.
3. Sisestage plaat plaadisahtlisse nii, et prinditud pool oleks üleval pool.
4. Vajutage uuesti nupule **▲**, et plaadisahtel sulgeda.
 - ↳ Taasesitamine algab automaatselt.
 - Taasesitamise ajutiseks peatamiseks ja taastamiseks vajutage **▶||**.
 - Taasesitamise katkestamiseks vajutage **■**.
 - Mõne teise loo valimiseks kasutage nuppe **◀◀ / ▶▶**.
 - Albumi valimiseks kasutage nuppe **▲ / ▼**.
 - Loo raames otsimiseks vajutage ja hoidke all nuppu **◀◀ / ▶▶** ning seejärel vabastage, et taastada tavaline taasesitus.

Taasesitamine USB seadmelt



Märkus

- Veenduge, et USB seade sisaldab taasesitatavat helimaterjali toetatud formaadis. NTFS failiformaati ei toetata.
- USB hubi ei toetata.
- Mõndasid kaardilugejaid ei toetata.

1. Sisestage USB seadme ots seadme  pessa.
2. Vajutage korduvalt nupule **SOURCE**, et valida allikaks USB.
3. Vajutage  / , et valida kaust.
4. Vajutage  või , et valida helifail.
5. Kui taasesitamine ei alga automaatselt, vajutage .
 - Taasesitamise ajutiseks peatamiseks ja taastamiseks vajutage .
 - Taasesitamise katkestamiseks vajutage .
 - Loo raames otsimiseks vajutage ja hoidke all nuppu  /  ning seejärel vabastage, et taastada tavaline taasesitus.

5. Välise heliseadme kuulamine

Selle seadme kõlarite kaudu on võimalik kuulata muusikat välisest heliseadmest.

MP3-mängija kuulamine

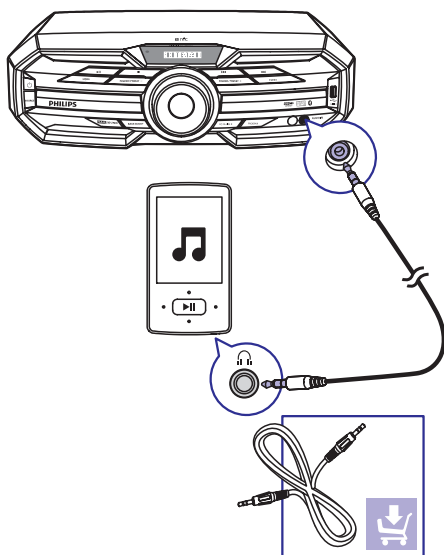

1. Vajutage korduvalt nupule **SOURCE**, et valida allikaks **AUDIO IN**.
2. Ühendage 3,5mm helikaabel (ei kuulu varustusse):
 - seadme esipaneelil asuva 3,5mm helisisendi pesaga;
 - MP3-mängija kõrvaklappide pesaga.
3. Alustage muusika taasesitamist oma MP3-mängijal (vaadake seadme kasutusjuhendit).

Välise heliseadme kuulamine, kasutades RCA ühendust

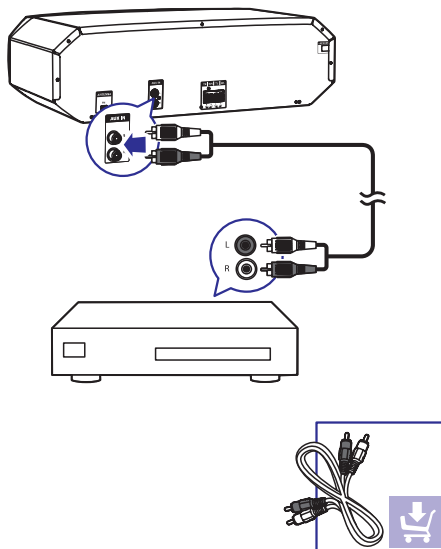

1. Vajutage korduvalt nupule **SOURCE**, et valida allikaks **AUX IN**.
2. Ühendage RCA helikaablite paar (punane/valge; ei kuulu varustusse):
 - seadme taga asuva **AUX IN (L/R)** pesaga;
 - välise heliseadme RCA heliväljundi pesadega (punane/valge).
3. Alustage muusikat taasesitamist välisel heliseadmel (vaadake seadme kasutusjuhendit).

6. Taasesitamise valikud

Korduv- ja juhuesitus

- Vajutage plaadi taasesitamise ajal korduvalt **MODE**, et valida:
 - **REPEAT ONE**: praegust lugu taasesitatakse korduvalt.
 - **REPEAT ALL**: kõiki lugusid taasesitatakse korduvalt.
 - **SHUFFLE**: praeguse kausta kõiki lugusid taasesitatakse juhuslikus järjestuses.
 - **REPEAT OFF**: taastatakse normaalne taasesitus.



Nõuanne

- Juhuesitust ei saa valida, kui taasesitate programmeeritud lugusid.

Teil on võimalik programmeerida maksimaalselt 20 lugu.

1. Vajutage DISC/USB režiimis **SYMBOL**, et katkestada taasesitamine, seejärel vajutage **PROG.** et aktiveerida programmeerimise režiim.
 - ↳ Ekraanil kuvatakse **[PROGRAM]** (programm).
2. MP3 lugude puhul vajutage albumi/kausta valimiseks nupule ▲ / ▼.
3. Loo numbri valimiseks kasutage nuppu ◀◀ / ▶▶ ning seejärel vajutage kinnitamiseks nupule **PROG.**
4. Korrake samme 2 kuni 3, et programmeerida teisi lugusid.
5. Vajutage nupule ▶▶, et taasesitada programmeeritud lugusid.
 - Programmi kustutamiseks vajutage ■, kui taasesitamine on lõppenud.

Taasesitamise informatsiooni kuvamine

- Vajutage taasesitamise ajal korduvalt nupule **DISP**, et valida erineva taasesitamise informatsiooni vahel.

7. Helitugevuse reguleerimine ja heliefektid



Märkus

- MAX Sound ja Bass Boost funktsioone ei saa samal ajal aktiveerida.

Helitugevuse reguleerimine



Hoiatus

- Teie kuulmise heaks ja võttes arvesse teisi inimesi, ei ole soovitatav kuulata pikemat aega kõrgetel helitugevustel.

- Vajutage taasesitamise ajal **VOL +/-**, et suurendada/vähendada helitugevust.

Heli vaigistamine

- Vajutage taasesitamise ajal nupule , et vaigistada heli või taastada heli.

Helivõimsuse suurendamine

MAX Sound funktsioon annab helile kohese võimenduse.

- Vajutage nupule **MAX SOUND**, et lülitada kohene helivõimendus sisse või välja.

Eelsalvestatud heliefekti valimine

Ekvalaiseri funktsioon võimaldab teil nautida erilisi heliefekte:

- Vajutage taasesitamise ajal korduvalt klahvile **EQ**, et valida:
 - [ROCK] (rokk)
 - [POP] (popp)
 - [JAZZ] (jazz)
 - [TECHNO] (tehno)
 - [SAMBA] (samba)

Bassihelide võimendamine

Teil on võimalik valida manuaalselt dünaamilise bassihelide võimendamise tase, mis sobib kõige paremini teie kuulamiskeskonnaga.

- Vajutage taasesitamise ajal korduvalt **BASS BOOST**, et valida:
 - DBB 1
 - DBB 2
 - DBB 3
 - DBB off (väljas)
 - ↳ Kui DBB on aktiveeritud, kuvatakse **DBB**.

8. Raadio kuulamine

Raadiojaamale häälestumine

1. Vajutage korduvalt nupule **SOURCE**, et valida FM.
2. Vajutage ja hoidke rohkem kui kaks sekundit all nuppu **◀◀ / ▶▶**.
 - ↳ Kuvatakse **[SEARCH]** (otsing).
 - ↳ Seade häälestub automaatselt tugeva signaaliga raadiojaamale.
3. Korrake sammu 2, et häälestuda rohkematele raadiojaamadele.
 - Nõrga signaaliga raadiojaamale häälestumises vajutage korduvalt **◀◀ / ▶▶**, kuni leiate parima vastuvõtu.

Raadiojaamade automaatne salvestamine

Te saate maksimaalselt salvestada kuni 20 FM-raadiojaama.

- Vajutage ja hoidke raadiorežiimis rohkem kui kaks sekundit all **PROG** nuppu, et aktiveerida automaatne häälestamine.
 - ↳ Kuvatakse **[AUTO]** (automaatne otsing).
 - ↳ Kõik piisava signaaliga raadiojaamad salvestatakse automaatselt.
 - ↳ Esimest salvestatud raadiojaama hakatakse automaatselt mängima.

Raadiojaamade manuaalne salvestamine

Te saate maksimaalselt salvestada kuni 20 FM-raadiojaama.

1. Häälestuge raadiojaamale.
2. Vajutage nupule **PROG**, et aktiveerida raadiojaamade salvestamise režiim.
3. Vajutage nuppu **▲ / ▼**, et määrata raadiojaamale sobiv number ning seejärel vajutage kinnituseks **PROG** nuppu.
4. Rohkemate raadiojaamade salvestamiseks korrake ülaltoodud samme.



Märkus

- Salvestatud raadiojaama kustutamiseks salvestage selle numbrile uus raadiojaam.

Salvestatud raadiojaama valimine

- Salvestatud raadiojaama valimiseks vajutage raadiorežiimis **▲ / ▼** nuppu.



Nõuanne

- Asetage antenn televiisorist, videomakist ja teistest kiirusallikatest võimalikult kaugemale.
- Parema signaali jaoks pikendage antenn täielikult ning reguleerige selle asendit.

9. Teised funktsioonid

Äratusalarmi seadistamine

Seda seadet saab kasutada kui äratuskella. Teil on võimalik valida äratusallikaks plaat, raadio või USB.

1. Veenduge, et olete kellaaja õigesti seadistanud.
2. Vajutage ja hoidke rohkem kui kaks sekundit all nuppu **SLEEP/TIMER**.
 - ↳ Kuvatakse '**TIMER SET**' (alarm seadistatud). Seejärel pakutakse teile äratusallika valimist.
3. Vajutage nupule **SOURCE**, et valida allikaks DISC, USB või FM, ning vajutage kinnitamiseks nuppu **SLEEP/TIMER**.
 - ↳ 12-tunni formaadis kuvatakse AM või PM. Sellisel juhul kasutage nuppu ▲ / ▼, et valida AM või PM. Seejärel kuvatakse tunninäit ning see hakkab vilkuma.
 - ↳ 24-tunni formaadis kuvatakse tunninäit ning see hakkab vilkuma.
4. Vajutage korduvalt ▲ / ▼, et määrata tunnid, ning seejärel vajutage kinnitamiseks nupule **SLEEP/TIMER**.
 - ↳ Kuvatakse minutinäit ning see hakkab vilkuma.
5. Vajutage korduvalt ▲ / ▼, et määrata minutid, ning seejärel vajutage kinnitamiseks nupule **SLEEP/TIMER**.
 - ↳ Teile pakutakse helitugevuse valimist.
6. Vajutage nupule **VOL+/-**, et valida soovitud helitugevus, ning seejärel vajutage kinnitamiseks nupule **SLEEP/TIMER**.
 - ↳ Äratusalarm on seadistatud ja aktiveeritud.

Äratusalarmi deaktiveerimiseks või uuesti aktiveerimiseks

- Vajutage puhkerežiimis korduvalt **SLEEP/TIMER**.
 - ↳ Kui äratusalarm on deaktiveeritud, kuvatakse '**TIMER OFF**'.
 - ↳ Kui äratusalarm on uuesti aktiveeritud, kuvatakse '**TIMER ON**'.



Nõuanne

- BT, AUDIO IN ja AUX IN režiimis ei ole võimalik äratusalarmi seadistada.
- Kui äratusallikaks on valitud plaat või USB, kuid ühtegi helifaili ei ole võimalik taasesitada, siis aktiveeritakse automaatselt FM-raadio.

Unetaimeri seadistamine

See seade võib määratud ajaperioodi möödumisel automaatselt lülituda puhkerežiimi.

- Kui seade on sisse lülitatud, vajutage korduvalt nupule **SLEEP/TIMER**, et valida ajaperiood (minutites).

Unetaimer deaktiveerimiseks

- Vajutage korduvalt nupule **SLEEP/TIMER**, kuni kuvatakse [**OFF**] (väljas).

Vaikimisi seadistuste taastamine

Teil on võimalik taastada seadme vaikimisi seadistused.

- Vajutage ja hoidke ükskõik mis režiimis rohkem kui viis sekundit all mõlemat esipaneelil asuvat ►|| ja **PRESET** nuppu.
 - ↳ Mõne aja pärast kuvatakse '**RESET OK**'. Seejärel seade taaskäivitub automaatselt.

10. Toote informatsioon



Märkus

- Toote informatsioon võib ilma ette teatamata muutuda.

Tehnilised andmed

Võimendi

Väljundi võimsus	720 W RMS (30%THD)
Sageduse vastuvõtt	60Hz – 20KHz, ±3dB
Müratase signaalis	>70 dBA
Aux sisend	2000mV RMS 22 kilo-oomi
Audio sisend	1000mV RMS 22 kilo-oomi

Plaat

Laseritüüp	pooljuht
Plaadi diameeter	12cm/8cm
Toetatud plaadid	CD-DA, CD-R, CD-RW, MP3-CD
Audio DAC	24 bitti / 44,1 kHz
Täielik harmooniline moonutus	<10% (1 kHz)
Heli müratase signaalis	>70dBA

Raadio vastuvõtt

Lainepikkuste vahemik	87,5 – 108 MHz
Kanalisamm	50 KHz

Kõlarid

Kõlarite takistus	3 oomi
Kõlarite draiver	5,25" woofer * 2 + 2" tweeter * 2 + 8" subwoofer*1
Tundlikkus	85dB/1m*1w

Üldine informatsioon

Vooluvõimsus	220 – 240V~, 50Hz
Voolutarbivus töörežiimis	150 W
USB direct	Versioon 2.0

Bluetooth

Bluetooth® versioon	V2.1 + EDR
Bluetooth laineala	2,402-2,480 GHz ISM
Tegevusraadius	10m (vabas ruumis)

Mõõtmed

Peaseade (l x k x p)	467 x 140 x 320 mm
Kõlarikast (l x k x p)	204 x 309 x 145 mm
Kõlarikast (l x k x p)	299 x 308 x 248 mm

Kaal

Peaseade	3,4 kg
Kõlarikast	2,2 kg kumbki
Subwoofer	4,9 kg

Informatsioon USB taasesitamise kohta

Ühilduvad USB seadmed:

- USB mäluvulk (USB 2.0 või USB 1.1)
- USB mängijad (USB 2.0 või USB 1.1)
- mälukaardid (vajavad lisa kaardilugejat, mis töötab selle seadmega)

Toetatud formaadid:

- USB või mälufaili formaat FAT16, FAT32 (sektori suurus: 512 baiti)
- MP3 bitimäär (andmemäär): 32-320 Kb/s ja varieeruv bitimäär
- Juurkaustadena kuni 7 taset
- Albumite/kaustade arv: maksimaalselt 99
- Lugude/pealkirjade arv: maksimaalselt 999
- ID3 tag v2.0 või uuem
- Faili nimi Unicode UTF8 (maksimaalne pikkus: 128 baiti)

Formaadid, mida ei toetata:

- Tühjad albumid: tühi album on album, mis ei sisalda MP3/WMA-faili, ning neid ei kuvata.
- Mitte toetatud failiformaadid jäetakse vahele. Näiteks Wordi dokumente (.doc) või MP3-faili laiendiga .dlf ignoreeritakse ja neid ei taasesitata.
- AAC, WAV, PCM helifailid
- DRM kaitsega WMA failid (.wav, .m4a, .mp4, .aac)
- WMA failid Lossless formaadis

Toetatud MP3 plaatide formaadid

- ISO9660, Joliet
- Maksimaalne pealkirjade arv: 999 (olenevalt faili nime pikkusest)
- Maksimaalne albumite arv: 99
- Toetatud valimimäära sagedused: 32 kHz, 44,1 kHz, 48 kHz
- Toetatud bitimäärad: 32~320 (kb/s), varieeruv bitimäär

- ID3 tag v2.0 või uuem
- Juurkaustadena kuni 7 taset

Hooldus

Seadme hooldus

- Kasutage õrnatoomelist puhastusvahendit ning pehmet puhastuslappi. Ärge kasutage lahuseid, mis sisaldavad alkoholi, piiritust, ammoniaaki või söövitavaid aineid.

Plaatide hooldus

- Kui plaat on muutunud mustaks, puhastage seda puhastuslapiga. Pühkige plaati suunaga keskelt väljapoole, ainult ühes suunas.

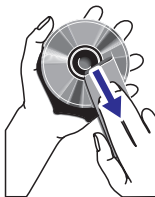

- Ärge kasutage lahuseid nagu benseen, vedeldaja, jaemüügis olevad puhastusvedelikud ning antistaatilised pihustid, mis on mõeldud sarnastele esemetele.

Plaadimängija lätte puhastamine

- Pärast pikaajalist kasutamist võib plaadimängija lätte se koguneda tolmu ja muud mustust. Kvaliteetse taasesituse tagamiseks puhastage lätte Philipsi või mõne muu CD lättepuhastajaga. Järgige puhastaja etiketil toodud instruksioone.

11. Probleemide lahendamine



Hoiatus

- Ärge kunagi eemaldage seadme kesta.

Mitte ühelgi tingimusel ei tohi te üritada seadet iseseisvalt parandada, kuna see katkestab garantii.

Vea tekkimisel vaadake üle allpool olevad punktid enne, kui viite seadme parandusse. Kui te ei ole võimeline lahendama tekkinud probleemi neid vihjeid järgides, vaadake Philipsi veebilehte (www.philips.com/welcome). Kui te võtate Philipsiga ühendust, veenduge, et teie seade on lähedal ja et te teate seadme mudelit ja seerianumbrit.

Puudub vool

- Veenduge, et seadme AC voolujuhe on korralikult ühendatud vooluringiga.
- Veenduge, et vooluringis on elekter olemas.
- Voolu säästmise eesmärgil lülitub seade automaatselt puhkerežiimi, kui 15 minuti jooksul pärast taasesitamise lõppemist ei tehta enam ühtegi toimingut.

Heli puudub või on halb

- Reguleerige helitugevust.
- Kontrollige, kas kõlarid on korrektselt ühendatud.
- Kontrollige, kas kooritud kõlarijuhthmed on kokku pigistatud.

Vasak ja parem heliväljund on ära vahetatud

- Kontrollige kõlarite ühendusi ja asukohta.

Seade ei reageeri

- Eemaldage seade vooluvõrgust ja ühendage see sinna mõne aja pärast tagasi.

Kaugjuhtimispuul ei tööta

- Valige enne funktsiooninupule vajutamist peaseadme asemel õige allikas.
- Vähendage vahemaad kaugjuhtimispuuldi ja seadme vahel.
- Kontrollige, et patarei on sisestatud õigete polaarsuste kohaselt (märked + / -).
- Asendage patarei uuega.
- Suunake kaugjuhtimispuul seadme kaugsensorile.

Plaati ei tuvastata

- Sisestage plaat.
- Kontrollige, et plaat ei oleks sisestatud tagurpidi.
- Oodake, kuni niiskuse kondensatsioon on läätselt kadunud.
- Asendage plaat või puhastage seda.
- Kasutage lõplikult vormindatud CD-plaate, mis on õiges formaadis.

Mõnda USB seadmel olevat faili ei kuvata

- USB seadmel olevate kaustade või failide arv ületab ette määratud limiiti. See nähtus ei ole tõrge.
- Nende failide formaati ei toetata.

USB seadet ei toetata

- See USB seade ei ühildu seadmega. Proovige mõnda teist seadet.

Raadiovastuvõtt on halb

- Suurendage seadme ja televiisori ja videomaki vahelist kaugust.
- Kui signaal on liiga nõrk, muutke antenni positsiooni või ühendage väline antenn, et saavutada parem vastuvõtt.

Kellaaja/taimeri seaded on kustunud

- Voolujuhe on seinast eemaldatud või on toimunud elektrikatkestus.
- Seadistage kellaage / äratusalarm uuesti.

Taimer ei tööta

- Seadistage kellaage korrektselt.
- Lülitage taimer sisse.

Muusika taasesitamine ei ole võimalik, kuigi Bluetooth ühendus on edukalt loodud

- Seda seadet ei saa selle seadmega muusika taasesitamiseks kasutada.

Helikvaliteet on halb Bluetooth-toega seadmega ühendamisel

- Bluetooth ühendus on nõrk. Liigutage Bluetooth seade sellele seadmele lähemale või eemaldage nende vahelt kõik takistused.

Bluetooth ühendus selle seadmega ei õnnestu

- Seade ei toeta selle seadmega nõutud profiile.
- Bluetooth seadmel ei ole Bluetooth sisse lülitatud. Vaadake Bluetooth seadme kasutusjuhendit, et leida, kuidas Bluetooth sisse lülitada.
- Seade ei ole sidumise/ühendamise režiimis.
- See seade on juba ühendatud mõne teise Bluetooth seadmega. Katkestage see ühendus ja proovige siis uuesti.

Ühendatud mobiiltelefoniga ühendus katkeb pidevalt

- Bluetooth ühendus on nõrk. Liigutage mobiiltelefon sellele seadmele lähemale või eemaldage nende vahelt kõik takistused.
- Mõnedel mobiiltelefonidel lülitatakse kõnede alustamise või lõpetamise ajal Bluetooth funktsioon pidevalt sisse ja välja. See ei ole selle seadme viga.
- Mõnedel mobiiltelefonidel lülitatakse Bluetooth voolu säästmiseks automaatselt välja. See ei ole selle seadme viga.



2014 © Wox Innovations Limited. Kõik õigused kaitstud.

Selle toote tõi turule ning tootis WOOX Innovations Limited või mõni tema tütarettevõtetest, edaspidi selles dokumendis viidatud kui WOOX Innovations. WOOX Innovations on selle toote, millega see kasutusjuhend pakendis kaasas oli, garantiandja.

Philips ja Philipsi kilp on äriühingule Koninklijke Philips N.V. kuuluvad registreeritud kaubamärgid.

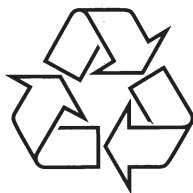

Külastage Philipsit internetis:
<http://www.philips.com>