



一般资料

环境讯息

所有不必要的包装已经被省略。所有包装可分为三个部分：外卡通箱，发泡胶和包装袋。

您的DVD机的部件经专门公司处理后可以循环再用。请关注当地关于包装材料，废电池和旧器材的处理。

激光安全

这个部件使用了激光。激光可能对眼睛有伤害，请勿擅自拆卸机壳，维修工作必须由专业人员进行。

注意：
在不同的国家显示的图片可能会有所不同。

警告：
(警告位置：在机器后背板)
电源开着时禁止连接或改变连接背板端子。

由於某些光碟有新的版权保护手段或增强了版权保护手段，且某些光碟进行了加密处理，所以飞利浦不能保证本DVD播放机能完全播放这些有特殊保护或加密的光碟。若您在播放这种类型的光碟时遇到疑难，请与该光碟的供应商联络。

本产品包含有“防拷贝技术”，并受到 Macrovision Corporation 及其它在美国拥有该技术版权及知识产权所要求的方法所保护。使用该受到版权保护的技术必须得到 Macrovision Corporation 的授权，一般使用只局限於在家庭或其它有限的观赏。任何有关技术的拆卸或重装是绝对禁止的。

本产品经杜比实验室授权生产的“杜比”，“Pro Logic”和双D标志是杜比实验室的商标。

中文(简体)

供顾客使用：

请仔细阅读写在您的碟机组背面的资料，并填写有关讯息。请保存此讯息以作日後参考。

型号：DVP532K

型号：DVP534K

编码：_____

激光

类型	半导体激光GaALAs
波长	650nm (DVD) 780nm (VCD/CD)
输出功率	7mW (DVD) 10nW (VCD/CD)
射速发散性	60degree

35



目录

介绍

提供配件	37
保养和安全资料	37

连接

连接电视机	38-39
使用色差视频插孔 (Y Pb Pr)	38
使用复合视频插孔 (CVBS)	38
使用 S 视频插孔	39
使用 RF 调制器配件	39
连接电源线	40
选项: 连接音响系统	41
立体声有杜比环绕立体声或左 / 右 Audio In 的插孔	41
选项: 连接数码 AV 接收器	41
接收器有一个 PCM、杜比数码、DTS 或 MPEG2 解码器	41

功能概览

前面板	42
DVP532K 和 DVP534K	42
后面板	43
遥控器	44

启动

步骤一: 在遥控器装入电池	45
使用遥控器操作本音响系统	45
步骤二: 设定电视机	45-46
选择对应电视机的颜色系统	46
步骤三: 设定所需的语言	46
设定画面显示语言	46
设定声音, 字幕和碟片选单语言	46

光碟操作

适合播放的媒体类别	48
地区编码	48
播放光碟	48
使用光碟目录	49
基本播放控制	49-51
暂停播放 (DVD/SVCD/VCD/CD/MP3)	49
选择歌曲 / 章节 (DVD/SVCD/VCD/CD)	49
由最后停止的一点, 恢复播放 (DVD/SVCD/VCD/CD)	49
缩放 (DVD/SVCD/VCD/JPEG)	50
重复 (DVD/SVCD/VCD/CD)	50
重复 A-B (DVD/SVCD/VCD/CD)	50
慢放 (DVD/SVCD/VCD)	50
向前 / 向后搜索 (DVD/SVCD/VCD/CD)	50
时间搜索 (DVD/SVCD/VCD)	51
光碟独特功能	51-52
标题播放 (DVD)	51
多角度播放 (DVD)	51

36

多种语言功能 (DVD/VCD)	51
多字幕功能 (DVD)	51
浏览功能 (DVD/VCD/CD)	52
JPEG 图片及 MP3 的播放	52-53
基本操作	52
选择播放	53
重复播放	53
编辑播放	53
快速向前 / 向后 (MP3)	53
JPEG 图片特色播放	53
浏览功能 (JPEG)	53
图像放大功能 (JPEG)	53
多角度效果播放功能 (JPEG)	53

卡拉 OK 操作

卡拉 OK 光碟的播放	54
基本操作	54
音调设定	54
伴唱	54
模式	54

系统设定

基本操作	55
通用设定页	55
编程 (不适用于 CD/MP3)	55
螢幕保护	55
音频设定页	56-58
扬声器设定	56
SPDIF 设定	56
杜比数位设定	57
均衡器设定	58
3D 处理	58
视频设定页	59-61
电视机型式	59
隐藏字幕	60
角度标记	60
电视机模式	60
影像调整	61
影像设定	61
初期设定页	61-62
年龄控制	61-62
密码	62
出厂设定值	62

产品规格

产品规格	63
------	----

故障指南

故障指南	64-65
------	-------

词汇

词汇	66
----	----



介绍

提供配件

复合视频接线
(黄色)



音频接线
(白色、红色)

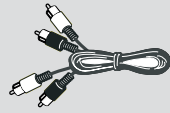

遥控器和两枚电池

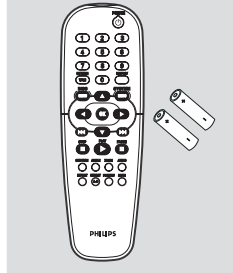

- **避免接触高温、湿气、水份及尘埃**
 - 切勿将本音响系统、电池或光碟，暴露於湿气、雨水、沙尘或过度炎热(由发热电器或阳光直照所引起)的地方。请经常保持光碟盘关闭，以免镜头粘尘。
- **避免水气凝结**
 - 若突然将本播放机由冰冷移至温暖的环境时，镜头或会出现水气凝结的情况，令本播放机无法播放光碟。请将音响放回温暖的环境，直至水气完全蒸发。
- **切勿阻塞通风孔**
 - 切勿在密封的柜架内操作DVD系统。请在音响四周保留10厘米(4英寸)的空间，以保持良好的空气流通。

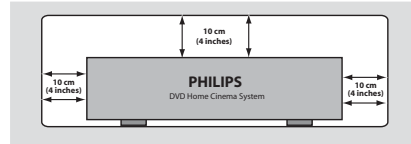

- **机壳护理**
 - 使用一块沾有温和清洁剂的微湿软布清洁机壳，切勿使用含有火酒、酒精、阿摩尼亚或研磨物质的物料清洁机壳。
- **寻找合适位置**
 - 请将本播放机放在平坦、坚硬及稳固的地方。
- **保养光碟**
 - 清洁光碟时，请使用一块柔软而不含棉绒的布块，由光碟中央开始，依直线擦抹至边缘。清洁剂或会损坏光碟！
 - 只可在CDR(W)的印刷面，使用柔软的粗头笔书写。
 - 拿起光碟时，只可接触光碟的边缘位置，切勿触及光碟的数据面。

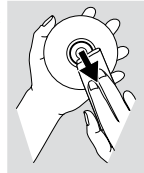

保养和安全资料

- **电源电压**
 - 请检查控制板上的作业电压数(或在电压调节器旁)，是否与本地的电源电压一致。若有不同，请与经销商联络。
 - 当DVD影碟机处于待机状态时仍会消耗能量。若要完全切断DVD影碟机的电源，请将交流电源插头从墙上插座拔下。



连接

连接电视机

中文(简体)

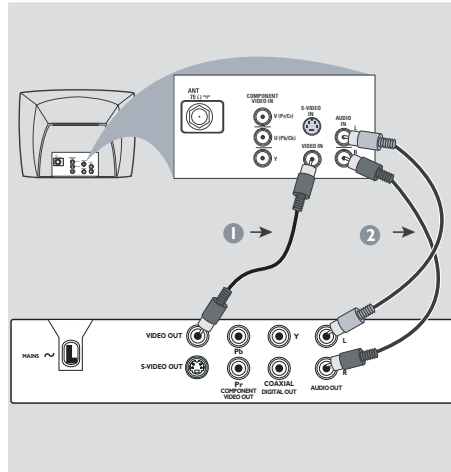
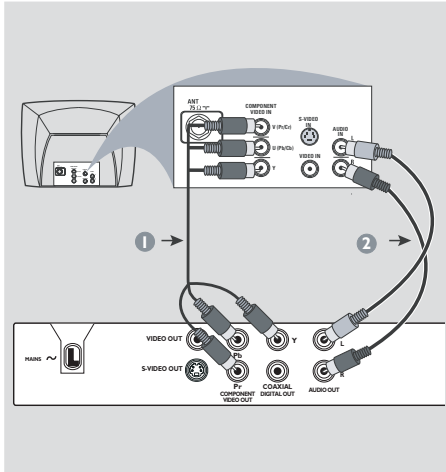

重要！

- 视乎阁下电视机系统的功能，你只须从下列选择一种视频连接电视机的方式。
- 请把DVD机直接与电视机连接。
- 色差视频连接提供高画质的图像。电视机必须具有这些功能。

使用色差视频插孔 (Y Pb Pr)

- 1 使用色差视频接线 (绿 / 蓝 / 红色)，将 DVD 系统的 Y Pb Pr 插孔，连接在电视机的色差视频输入插孔上 (或标记为 Y Pb/Cb Pr/Cr 或 YUV) (无附送接线)。
- 2 欲通过电视机聆听 DVD 系统的音响，请使用音频接线 (白 / 红色) 将 DVD 系统的 AUDIO OUT (L/R) 插孔，连接在电视机对应的 AUDIO IN 插孔上 (使用附送的接线)。

使用复合视频插孔 (CVBS)

- 1 使用复合视频接线 (黄色)，将 DVD 系统的 VIDEO OUT 插孔，连接在电视机的视频输入插孔上 (或标记为 A/V In、Video In、Composite 或 Baseband) (使用附送的接线)。
- 2 欲通过电视机聆听 DVD 系统的音响，请使用音频接线 (白 / 红色) 将 DVD 系统的 AUDIO OUT (L/R) 插孔，连接在电视机对应的 AUDIO IN 插孔上 (使用附送的接线)。



连接

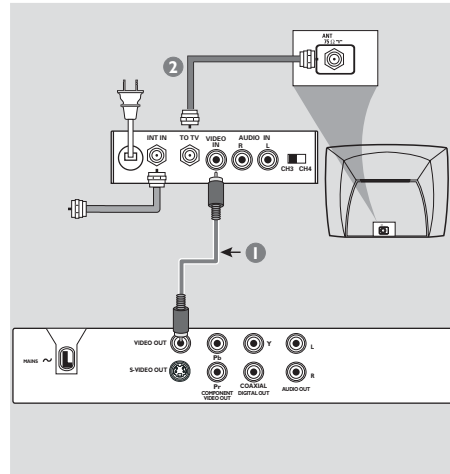
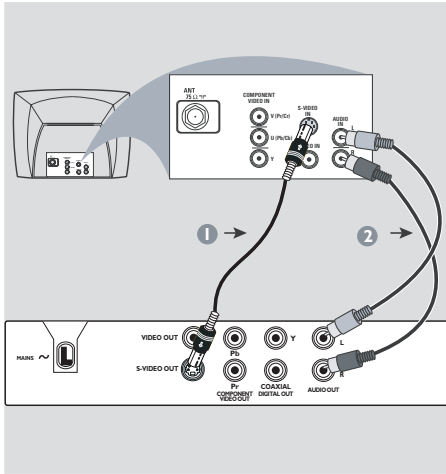

中文(简体)

重要！
— S端子连接提供较高画质的图像。电视机必须具有这些功能。

使用 S 视频插孔

- 1 使用 S 视频接线，将 DVD 系统的 S-VIDEO OUT 插孔，连接在电视机的 S 视频输入插孔上（或标记为 Y/C 或 S-VHS）（无附送接线）。
- 2 欲通过电视机聆听 DVD 系统的音响，请使用音频接线（白 / 红色）将 DVD 系统的 AUDIO OUT（L/R）插孔，连接在电视机对应的 AUDIO IN 插孔上（使用附送的接线）。

重要！
— 若您的电视机只有单独的 Antenna In 插孔（标记为 75 ohm 或 RF in），你便须要一个 RF 调制器，以便收看在电视播放的 DVD 画面。若须要详细 RF 调制器的操作和使用资料，请联络你的电子零售商或与飞利浦联络。

使用 RF 调制器配件

- 1 使用复合视频接线（黄色），将 DVD 系统的 VIDEO OUT 插孔，连接至 RF 调制器的视频输入插孔上。
- 2 使用 RF 同轴接线，将 RF 调制器连接至电视机的 RF 插孔上（无附送接线）。



连接

连接电源线

中文(简体)

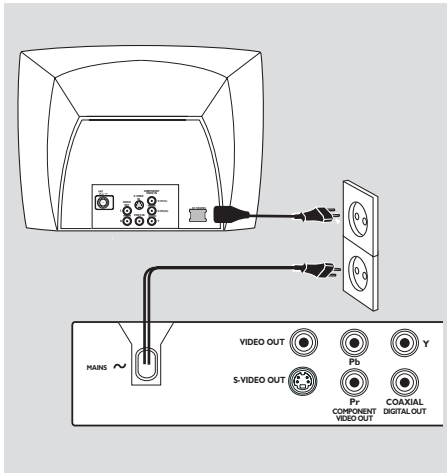

当每一项接线和配件都连接妥当後，
将交流电电源线插入电源插座。在启动电源
的时候，切勿进行或改变任何连接。

当 DVD 系统中未放入光碟时，按 DVD 系统前
控制板上的 STANDBY ON，显示屏会出现
" NO DISC " 字样。





连接

连接音响系统

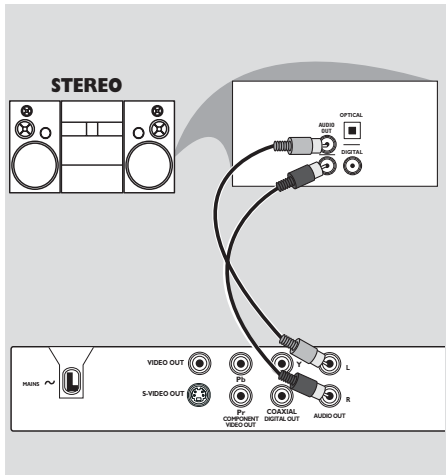

立体声有杜比环绕立体声或左 / 右 Audio In 的插孔

- 1 请根据您的电视机选项，选择一个视频连接（CVBS VIDEO IN、S-VIDEO IN、COMPONENT VIDEO IN）。
- 2 使用音频接线（白 / 红色），将 AUDIO OUT（L/R）的插孔，连接在立体音响系统对应的 AUDIO IN 插孔上。（使用附送的接线）

连接数码AV接收器

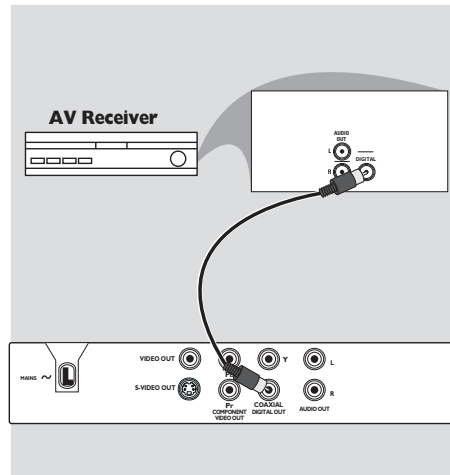

接收器有一个 PCM、杜比数码、DTS 或 MPEG2 解码器

- 1 请根据您的电视机选项，选择一个视频连接（CVBS VIDEO IN、S-VIDEO IN、COMPONENT VIDEO IN）。
- 2 将 DVD 系统的 COAXIAL 插孔连接在接收器对应的 COAXIAL Digital Audio In 插孔上（无附送接线）。
- 3 请根据您的接收器性能，将 DVD 系统的数码输出设为 PCM-ONLY 或 ALL（详情请参阅第 56 页的「SPDIF 设定页」一节）。

注意：
— 如果数码输出的音频格式与您的接收器的能力不配合，接收器即将发出很大的噪声，或者一点声音也没有。

中文(简体)





功能概览

前面板

中文(简体)

DVP532K

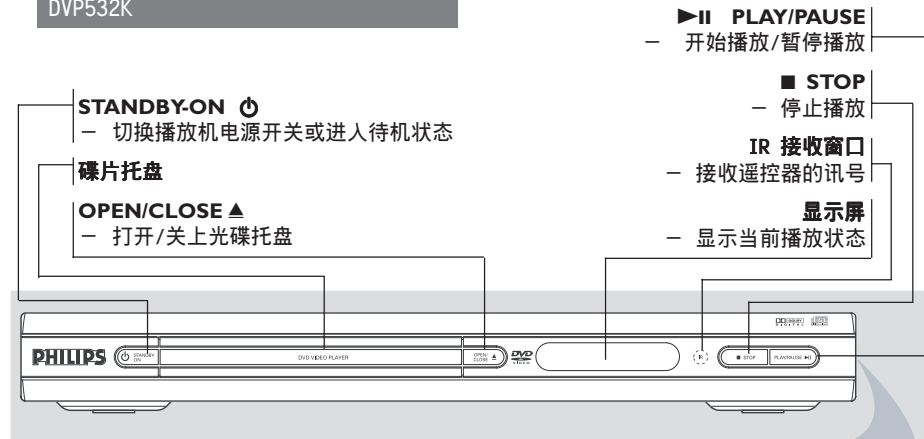

MIC

- 卡拉OK话筒插孔

LEVEL

- 卡拉OK话筒音量调节旋钮

DVP534K

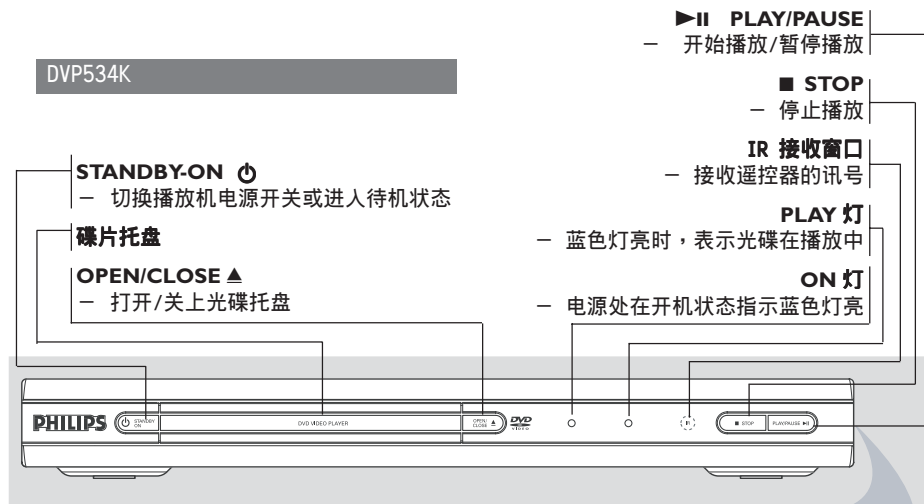

MIC

- 卡拉OK话筒插孔

LEVEL

- 卡拉OK话筒音量调节旋钮



功能概览

後面板

中文(简体)

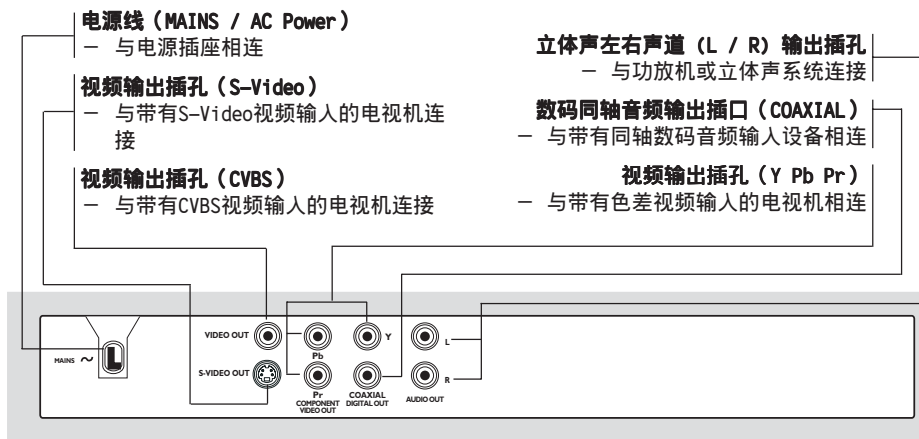

注意：请别触摸背面板连接器上插孔内的针脚。静电放电可能会对设备造成永久损坏。



功能概览

遥控器

中文(简体)

RETURN / TITLE
- 返回前一个菜单 / 显示标题菜单

DISC MENU
- 在系统目录/光碟目录中选择一个项目
- 开启或关闭播放PBC模式 (只限VCD 2.0版)

◀▶▲▼
- (左/右/上/下)选择菜单中的选项 / 快退, 快进, 慢进, 慢退
OK
- 确认菜单选择

◀◀
- 进入上一章节或曲目

STOP ■
- 停止播放
PLAY ▶
- 开始播放
PAUSE ||
- 暂停播放/逐帧播放

REPEAT
- 重复播放章节, 曲目, 标题, 碟片

REPEAT (A-B)
- 段落重复播放

PREVIEW
- 浏览整张光碟或曲目

MUTE
- 关闭或恢复声音输出

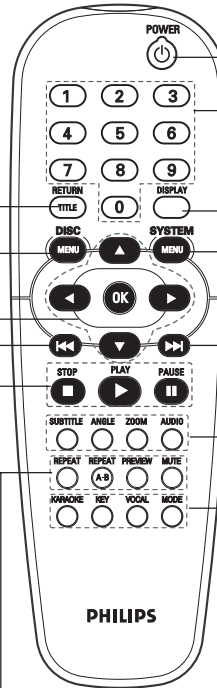

POWER
- 打开电源或处于待机状态

0-9 数字键
- 选择菜单上带数字的项目

DISPLAY
- 在电视萤幕中显示播放状态

SYSTEM MENU
- 打开或关闭系统设定菜单

▶▶
- 搜寻或选择下一个章节或歌曲

SUBTITLE
- 选择字幕语言

ANGLE
- 选择DVD播放角度

ZOOM
- 放大或缩小画面图像

AUDIO
- 选择伴音语言

KARAOKE
- 打开卡拉OK菜单, 选择麦克风开或关。

KEY
- 调节音调的高低

VOCAL
- 选择音频模式

MODE
- 调节‘音量’, ‘回音’和‘音调’



启动

步骤一：在遥控器装入电池

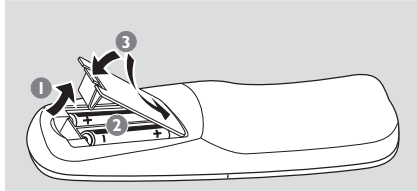

- ① 打开电池盖。
- ② 请跟从电池盒内的 (+ -) 指示，装入两枚 R06 或 AA 电池。
- ③ 盖上电池盖子。

使用遥控器操作本音响系统

- ① 将遥控器直接对准在前控制板的遥控感应器 (IR)。
- ② 操作 DVD 系统时，请勿在遥控器和 DVD 系统之间放置任何物品。

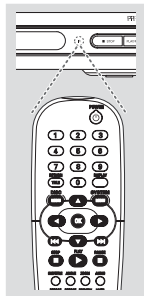

警告！

- 当您在很长一段时间不会使用遥控器时，请将电池取出。
- 不要将新、旧电池混用。
- 电池本身含有化学成份，请将其及时放到合适的地方，尽量远离小孩。

步骤二：设定电视机

重要！
请确保已完成所有必须的连接。（详情请参阅第 38-39 页的「连接电视机」一节。）

- ① 启动电视机并设定正确的视频输入频道。您应在电视机，看见飞利浦 DVD 的蓝色背景。
 - 些频道通常是介乎最高和最低之间的频道，您可称它为 FRONT、A/V IN 或 VIDEO。（详情请参阅电视机的用户手册）。
 - 或，您可调校至电视机上的 1 号频道，然後重复按 Channel down 按钮直至出现 Video In 频道。
 - 或，在电视遥控器上，可能有一个选择不同视频模式的按钮或开关。
 - 或，若您使用 RF 调制器，请将电视机设定至 3 或 4 号频道。
- ② 如果您要使用外部设备（例如：功放等），开启这些设备并将之与 DVD 播放机正确的连接起来（请参阅该设备的使用说明）。

中文(简体)





启动

选择对应电视机的颜色系统

本 DVD 系统是兼容 NTSC 和 PAL 制式。若要在本 DVD 系统播放 DVD 光碟，DVD 光碟的颜色系统、电视机和 DVD 系统，必须互相匹配。

中文(简体)

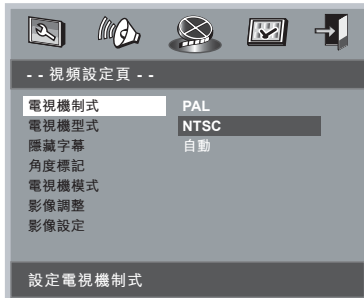

- 1 按 SYSTEM MENU 键。
- 2 按 ◀▶ 键选择“视频设定页”，再按 OK 键或 ▼ 键确认。
- 3 使用遥控器上的 ◀▶▲▼ 键来浏览目录。移至“电视机制式”，然後按 ▶ 键。

PAL — 若连接的电视机是 PAL 制式，请选择 PAL，它会改变 NTSC 光碟的视频讯号并以 PAL 的格式输出。

NTSC — 若连接的电视机是 NTSC 制式，请选择 NTSC，它会改变 PAL 光碟的视频讯号并以 NTSC 的格式输出。

自动 — 若连接的电视机，能兼容 NTSC 和 PAL(多制式)，请选择自动。输出格式，将会根据光碟的视频讯号而定。

- 4 选择所需项目，然後按 OK 键。

有用提示：

- 在您转变“电视机制式”置定前，请确保您的电视机支持该“电视机制式”。
- 请参照电视机所显示的提示（如有提供）。
- 如果电视机上出现不正常的画面，请等待15秒会自动恢复。

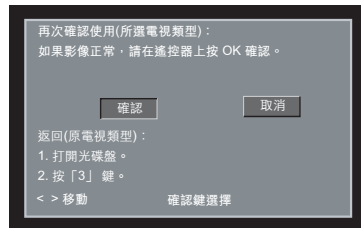
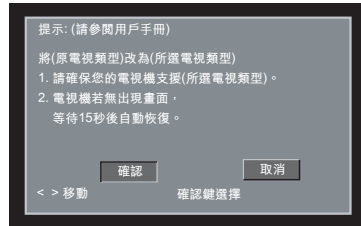

欲移除目录

请按 SYSTEM MENU 键或撰擇“退出设定菜单”并按 OK 键。



启动

步骤三： 设定所需的语言

你可选择所需的语言设定，当您载入光碟时，您的 DVD 系统，便会自动出现您所需的语言。若您所选的语言，并未在光碟内出现，系统便会使用光碟的预置设定语言。

设定画面显示语言

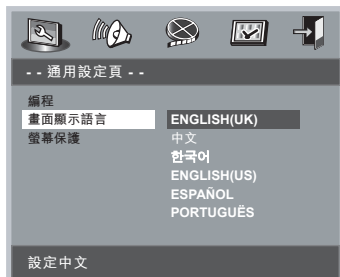

- 1 按 SYSTEM MENU 键。
- 2 按 ◀▶ 键选择 “通用设定页”，再按 OK 键或 ▼ 键确认。
- 3 使用遥控器上的 ◀▶▲▼ 键来浏览目录。移至 “画面显示语言”，然後按 ▶ 键。
- 4 选择所需语言，然後按 OK 键。

欲移除目录

请按 SYSTEM MENU 键或撰择 “退出设定菜单” 并按 OK 键。

设定声音，字幕和碟片选单语言



- 1 在停止模式中，按 SYSTEM MENU 键。
- 2 按 ◀▶ 键选择 “初期设定页”。
- 3 使用遥控器上的 ▲▼ 键来选择以下目录。
 - ‘声音’（光碟伴音）
 - ‘字幕’（光碟字幕）
 - ‘碟片选单语言’（光碟目录）
- 4 按 ▶ 键进入选项。
- 5 选择所需语言，然後按 OK 键。
- 6 重覆步骤来 3 - 5 选择其他语言设定。

欲移除目录

请按 SYSTEM MENU 键或撰择 “退出设定菜单” 并按 OK 键。

若您选择 ‘声音’，‘字幕’ 或 ‘碟片选单语言’ 中的 ‘其他’ 选项，

- 1 按 ▲▼ 键选择 ‘其他’ 选项。
- 2 按 OK 键，DVD 播放机将提示您输入语言代码（请参阅 130 页的 LANGUAGE CODE 附录）。
- 3 使用数字键(0-9)输入所选语言的代码。
- 4 按 OK 键确认。

中文(简体)





光碟操作

重要！

- 要视乎DVD或VCD的类型，有些操作或许不同或受到限制。
- 切勿推压光碟盘及只可在光碟盘载入光碟，切勿放入其它物件。若不遵守上述规定，可能令光碟播放机产生故障。

适合播放的媒体类别

你的DVD系统可以播放：

- 数码视频光碟(DVDs)
- 视频光碟(VCDs)
- 超级视频光碟(SVCDs)
- 数码视频光碟+可烧录光碟(DVD+R)
- 数码视频光碟+可重写光碟(DVD + RW)
- CD光碟
- CD-R (W)的MP3光碟
 - 最多显示30个字母
 - 支援取样频率：32 kHz、44.1 kHz、48 kHz
 - 支援比特率：32~256(kbps)可变比特率
- CD-R(W)的图像档案(JPEG)
- JPEG / ISO9660格式



地区编码

光碟必须标有全区 (ALL) 或第3区，才能在本DVD系统上播放。其他区域的编码则无法在本机播放。请检查DVD光碟上的标签。



有用提示：

- 若你播放某一区的光碟时出现问题，请先移走光碟并尝试播放另一只光碟，本DVD系统，不能播放不适当格式化的光碟。

重要！

当你按下按键时，电视机画面若出现禁止图标 (或 )，表示该功能并不适用于现在播放的光碟或当前的时间。

播放光碟

- 1 将DVD系统和电视机 (以及任何其他立体音响或AV接收器) 的电源线连接至电源插座。
- 2 启动电视机电源并调较至正确的Video In频道 (详情请参阅第45页的「设定电视机」一节。)
- 3 按前面板上的 STANDBY ON(待机) 钮。
 - 您应可以在电视看见飞利浦DVD的蓝色背景画面。
- 4 按 OPEN-CLOSE  按钮，以开启光碟盘并载入光碟，然後再次按下同一按钮，关闭光碟盘。
 - 请确保有标签的一面朝上，若是双面光碟，请将要播放的一面朝上。
- 5 载入光碟後会自动进行播放。(根据光碟而定)
 - 若要电视画面显示光碟目录，(请参阅49页的「使用光碟目录」一节)。
 - 若光碟被家长监管功能上锁，您必须输入4个数位的密码。(请参阅62页)。
- 6 随时按 STOP 键，即可停止播放。



光碟操作

使用光碟目录

视乎光碟类型而定，当你载入光碟後，电视画面可能出现一个目录。

选择播放功能或项目

- 使用在 ◀▶▲▼ 或数字键盘(0-9)，然後按 PLAY ▶ 开始播放。

光碟进入或离开目录

- 按遥控器上的 DISC MENU 键。

对於具播放控制(PBC)功能的VCD(只限2.0版本)及SVCD

PBC功能可让您按照萤幕上的指示互动地播放VCD及SVCD。

- 在停止模式中，使用数字键(0-9)来选择曲目。
→ 播放将会自动开始。
- 在播放时，按 DISC MENU 键；
→ 如 PBC 是‘开’，它会切换至‘关’及继续播放。
→ 如 PBC 是‘关’，它会切换至‘开’及返回目录画面。
- 在播放时，按 RETURN/TITLE 键可返回目录画面（如 PBC 是‘开’）。

基本播放控制

除有另行说明，所有操作均以遥控器使用说明为主。

暂停播放 (DVD/SVCD/VCD/CD/MP3)

- 1 播放时按 PAUSE || 键。
→ 将暂停播放，声音则变成静音模式。
- 2 重复按 PAUSE || 键，选择下一个画面。
- 3 按 PLAY ▶ 键恢复正常的播放模式。

选择歌曲 / 章节 (DVD/SVCD/VCD/CD)

- 1 播放过程中，按 ▶▶ 键，去下一个章节 / 曲目。
- 2 按 |◀◀ 键，回到当前曲目 (VCD/CD) 或回到当前的章节 (DVD/SVCD) 的开头。
- 按两次 |◀◀ 键，回到以前的章节 (DVD/SVCD)。
- 3 若要直接播放任何一个章节 / 曲目，可以按数字键(0-9)输入章节 / 曲目编号。

由最後停止的点，恢复播放 (DVD/SVCD/VCD/CD/MP3)

- 在预停止模式（读碟中，按 STOP 键一次），请按 PLAY ▶ 键。

取消恢复模式

- 在预停止模式，再次按 STOP ■ 键。





光碟操作

缩放 (DVD/SVCD/VCD/JPEG)

您可在播放时使用缩放功能放大影像。

- 1 播放时按 ZOOM 键。
- 2 再按 ◀▶ ▲▼ 键调整电视画面。

重复 (DVD/SVCD/VCD/CD)

- 在播放进行中，按 REPEAT 键可以不断地选择一个重复模式。

重复章节 (DVD)

- 重复播放整个章节。

重复曲目 / 标题 (CD/SVCD/VCD/DVD)

- 重复播放整个曲目 (CD/SVCD/VCD) / 标题 (DVD)。

重复全部

- 重复播放所有光碟及所有已编辑成的曲目程式。

随机

- 处于随机次序状态下播放。

关闭重复

- 取消重复模式。

有用提示：

- 重复功能在PBC 开启时，不适用於 SVCD/VCD 2.0 光碟。

重复 A-B (DVD/SVCD/VCD/CD)

- 1 在播放进行中，第一次按 REPEAT A-B 键，设置段落播放起点。
- 2 第二次按 REPEAT A-B 键，设置段落播放终点。
 - 只重复播放标题或曲目的特定 A 和 B 部分。
 - 这部分将不断地重复播放。
- 3 第三次按 REPEAT A-B 键，取消段落播放方式。

慢放 (DVD/SVCD/VCD)

- 1 在播放进行中，按 ▲▼ 键选择要求的速度：1/2, 1/4, 1/8 或 1/16 (向後或向前)。
 - 声音会变成静音模式。
- 2 按 PLAY ▶ 键恢复正常的播放速度。

有用提示：

- 慢退功能不适用於SVCDs/VCDs 光碟。

向前 / 向後搜索 (DVD/SVCD/VCD/CD)

- 1 在播放进行中，按 ◀▶ 键选择要求的速度：2X, 4X, 8X, 16X 或 32X (向後或向前)。
 - 声音会变成静音 (DVD/SVCD/VCD) 或间歇 (CD) 模式。
- 2 按 PLAY ▶ 键恢复正常的播放速度。



光碟操作

时间搜索 (DVD/SVCD/VCD)

时间搜索功能让您在光碟上选择任何时间开始播放。

- 按 DISPLAY 键。
- 按 ▲▼ 键选择时间搜索画面。
→ 在萤幕上会显示标题 / 章节的总播放时间。



- 按 ► 键来选择选项。
- 使用数字键(0-9)，在时间编辑框内从左至右输入小时，分钟及秒钟。
(例如：0:34:27)

對於 DVD

→ 标题 / 章节剩馀时间：显示当前标题 / 章节剩馀的时间。

→ 标题 / 章节已播时间：显示当前标题 / 章节已播放的时间。

對於 Super VCD 或 VCD

→ 全碟 / 单一首剩馀时间：显示当前全碟 / 单一首曲目剩馀的时间。

→ 全碟 / 单一首已播时间：显示当前全碟 / 单一首曲目已播放的时间。

- 按 DISPLAY 键确认。
→ 从光碟上选择的时间开始播放。

光碟独特功能

标题播放 (DVD)

- 按 DISC MENU 键。
→ 电视萤幕上会出现标题菜单。
- 按 ◀▶▲▼ 键或数字键(0-9)来选择要播放的标题。
- 按 OK 键确认。

多角度播放 (DVD)

- 按 ANGLE 键，直至选择到需要的角度为止。

多种语言功能 (DVD/VCD)

對於 DVD

- 按 AUDIO 键，直至选择到需要的伴音语言为止。

改变声音频道

對於 VCD

- 按 AUDIO 键，可选择光碟提供的声音频道。(立体声，左单音，右单音或混合声)

多字幕功能 (DVD)

- 按 SUBTITLE 键，直至选择到需要的字幕为止。





光碟操作

浏览功能 (DVD/VCD/CD)

此浏览功能将光碟上的曲目以六个画面形式显示在萤幕上。

- 按 PREVIEW 键。
→ 电视萤幕上会出现浏览菜单。

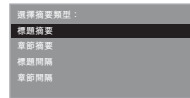

(DVD 例子)

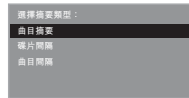

(Video CD 例子)

- 按 ▲▼ 键选择浏览种类，再按 OK 键。
→ 电视萤幕上会出现每一个片断的图画。

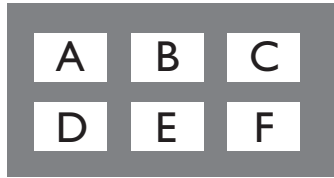

(6 个浏览的画面显示例子)

- 按 ◀▶▲▼ 键选择一个曲目，使用数字键 (0-9) 输入相应画面的号码，再按 OK 键。
→ 此段落开始自动播放。
- 对於 CDDA (Musical CD)
→ 按 PREVIEW 键，DVD 机将会播放每一首曲目的头 10 秒音乐。

JPEG 图片及 MP3 的播放

重要！

您必须开启您的电视机和设定正确的视频频道。(详情请参阅第46页的「选择对应电视机的颜色系统」一节。)

基本操作

- DVD 机将会读取 MP3/JPEG 光碟。
→ 电视萤幕上会出现光碟资料菜单。
- 按 ▲▼ 键选择一个文件夹，再按 OK 键打开该文件夹。

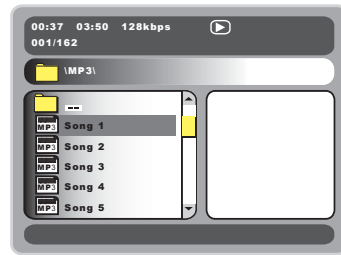

- 按 ▲▼ 键或使用数字键 (0-9) 进行选择。
- 按 OK 键确认。
→ DVD 机将从被选中的文件开始播放，直至播放到最後一个文件为止。



光碟操作

选择播放

在播放进行中，您可以：

- 在当前的文件夹中，您可以按 **⏪** 或 **⏩** 键选择另一个文件。
- 使用遥控器上 **◀▶▲▼** 键，可选择图片文件翻转 / 旋转。
- 反覆按 **⏸** 键，可暂停 / 恢复播放。

重复播放

- 连续按 REPEAT 键可选择不同的‘播放模式’。
 - **单曲播放**：被选中的文件播放完后，将返回播放菜单。
 - **单曲重复**：所选文件若为 JPEG 图片，将会静止在萤幕上。若为 MP3 曲目，将会重复播放该曲目。
 - **目录重复**：所选文件夹中的所有文件将会重复播放。
 - **随机播放**：所选文件夹中的所有文件将会无重复的随机播放。
 - **目录播放**：文件夹中的所有文件将会顺序播放文件。

编辑播放

- 在停止模式中，反覆按 DISC MENU 键来设换‘档案目录’及‘目录播放’菜单。
- ① 当‘目录播放’显示在萤幕上时，按 **▲▼** 键选择文件，再按 **▶** 键选择您所需文件增加入‘播放目录’菜单内。
- ② 按 DISC MENU 键来显示‘播放目录’菜单。
- ③ 按 **◀** 键删除‘播放目录’菜单内不需要的文件。

有用提示：

— 由於光碟中有大量歌曲资料，DVD机或需10秒以上时间读取光碟资料。

快速向前 / 向後 (MP3)

- 在播放进行中，按 **◀▶** 键选择快速向後或向前播放。
- 按 **▶** 键恢复正常的播放模式。

JPEG 图片特色播放

浏览功能 (JPEG)

该功能可以使您很快了解整张光碟的内容。

- ① 在播放进行中，按 PREVIEW 键。
 - 电视萤幕上会出现 12 张浏览图片。
 - (12 个浏览的画面显示例子)



- ② 按 **⏪** 或 **⏩** 键显示前 12 张或後 12 张图片浏览画面。
- ③ 按 **◀▶▲▼** 键可以选取其中一张图片，按 OK 键即可开始进行全面播放。
- ④ 按 DISC MENU 键，退出浏览功能并返回播放菜单。

图像放大功能 (JPEG)

- 在播放进行中，按 ZOOM 键可以缩小或放大图片。
- 按 **◀▶▲▼** 键可现看图片放大後超过萤幕大小的部分。

多角度效果播放功能 (JPEG)

- 在播放进行中，打开一张图片後，按 **◀▶▲▼** 键可实现不同的效果。
 - ▲ 键：将图片上下翻转 180 度。
 - ▼ 键：将图片左右翻转 180 度。
 - ◀ 键：将图片逆时针旋转 90 度。
 - ▶ 键：将图片顺时针旋转 90 度。





卡拉OK操作

卡拉OK光碟的播放

重要！

您必须开启您的电视机和设定正确的视频频道。（详情请参阅第46页的「选择对应电视机的颜色系统」一节。）

基本操作

- 1 将话筒（未提供）的插头插到DVD机侧面板的MIC插孔内。

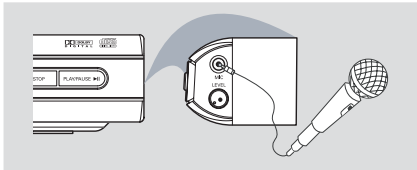

- 2 反覆按 KARAOKE 键。
→ 电视屏幕上将会显示‘麦克风开/关’功能。
- 3 按 OPEN/CLOSE ▲ 按钮，以开启光碟盘并载入光碟，然后再按 PLAY ► 键。
- 4 按 DVD 机侧面板的 LEVEL 键，旋转该旋钮来调节话筒的音量。

有用提示：

— 在连接这个话筒前，请将话筒音量调节最小，防止发出巨响。

音调设定

- 此功能可让您调节音调的高低，可配合您的嗓音。
- 按 KEY 键打开音调调节功能。按 ◀▶ 键调节音调的高低，以适合您的嗓音。

伴唱

- 根据卡拉OK光碟自身的设定，您可选择卡拉OK光碟内的原来声音设定。
- 反覆按 VOCAL 键，选择不同音频模式。

对于 DVD / VCD 卡拉OK光碟

→ 声音通道，接唱1，接唱2，无接唱。

模式

- 反覆按 MODE 键，可选择调节‘音量’，‘回音’或‘音调’。
- 1 当‘音量’被选择後，按 ◀▶ 键来调节音量大小。
- 2 当‘回音’被选择後，按 ◀▶ 键来调节回音大小。
- 3 当‘音调’被选择後，按 ◀▶ 键来调节音调大小。



系统设定

基本操作

- 1 按 SYSTEM MENU 键进入设定菜单。
- 2 按 OK 键打开下一级菜单，或者确认更改选项。
- 3 按 ◀▶ 键进入子菜单或返回上一层菜单。
- 4 按 ▲▼ 键用在菜单中的选项之间移动。

欲移除目录

请按 SYSTEM MENU 键或撰择“退出设定菜单”并按 OK 键。

→ 这些设定即使关闭电源，也会保存在播放机中，直至改变设定为止。

通用设定页

选择通用设定页菜单包括有：‘编程’，‘画面显示语言’及‘萤幕保护’。操作步骤如下：

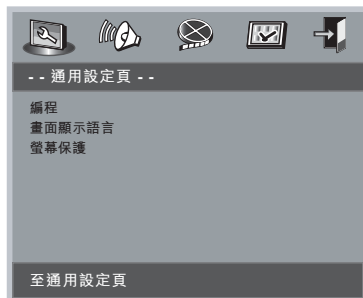

- 1 按 SYSTEM MENU 键进入设定菜单。
- 2 按 ◀▶ 键选择‘通用设定页’菜单。

注意：
‘启动’目录也描述了一些‘系统设定’上的功能。

编程 (不适用于 CD/MP3)

选择您喜爱的曲目或章节编号，输入至编程播放页内播放。

- 按 ▼ 键选择“编程”菜单，按 ▶ 键移动光标再按 OK 键确认。

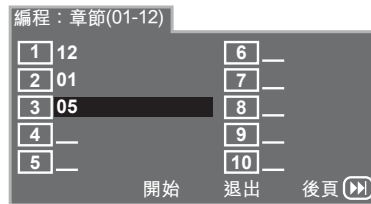

- 1 使用数字键(0-9)输入有效的曲目或章节编号。(单数字歌曲编号需在前面输入‘0’数字，例如‘05’)。
- 2 按 ◀▶ ▲▼ 键移动光标来选中开始。
- 3 按 OK 键开始播放。

有用提示：

— 当光碟载入DVD机时，编程功能才会被启动。

萤幕保护

此功能用于打开或关闭萤幕保护功能。

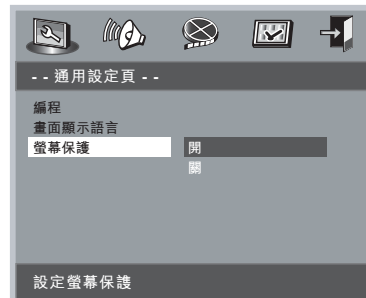

- 1 按 ▲▼ 键选择‘萤幕保护’。
- 2 按 ▶ 键进入‘萤幕保护’菜单。
- 3 按 ▲▼ 键移动光标所需选项。

→ 开：当DVD机处于在停止，暂停或无碟片状态下，无任何按键讯息输入，5分钟後，则本机会自动进入萤幕保护状态。

→ 关：将关闭萤幕保护功能。



系统设定

音频设定页

选择音频设定页菜单包括有：‘扬声器设定’，‘SPDIF 设定’，‘杜比数位设定’，‘均衡器设定’及‘3D 处理’。

- 1 按 SYSTEM MENU 键进入设定菜单。
- 2 按 ◀▶ 键选择‘通用设定页’菜单。

扬声器设定

选择扬声器设定页菜单包括有：‘音效模式’及‘输出动态压缩’。

- 1 按 ▲▼ 键选择选项。
- 2 按 ▶ 键进入菜单。
- 3 按 ▲▼ 键移动光标所需选项。

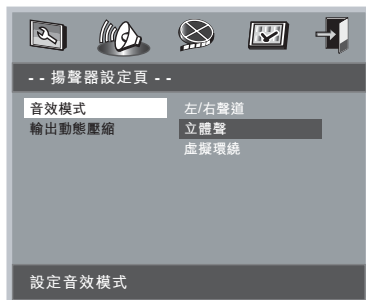

音效模式

此设定可让您启动模拟音频输出。

- **左/右声道**：当本机与杜比逻辑解码器连接时，请选择此设定。
- **立体声**：此设定可直接从左右音频(L/R)端子立体声讯息输出。
- **虚拟环绕**：本机能模拟制出虚拟环绕效果。

输出动态压缩

模拟声音动态范围压缩。

- **开**：完全启动音频压缩。
- **关**：不启动音频压缩。
- **自动**：自动调教音频压缩水平。

SPDIF 设定

选择SPDIF设定页菜单包括有：‘SPDIF 输出’及‘LPCM 输出’。

- 1 按 ▲▼ 键选择选项。
- 2 按 ▶ 键进入菜单。
- 3 按 ▲▼ 键移动光标所需选项。



SPDIF 输出

根据您连接的音频设备，设定数码输出。

- **SPDIF 关**：选择此功能，关闭SPDIF输出。
- **SPDIF / 源码**：如您已将 DIGITAL AUDIO OUT 连接至多声道解码器或接收器，请选择此设定。
- **PCM ONLY**：当接收器无法解码多声道音频时，可选择此设定。

有用提示：

— 当‘SPDIF 输出’设定为‘SPDIF / 源码’时，从数码音频输出输出的讯号不做处理，直接源码输出。此时除了按 MUTE 键，其他声音设定无效。



系统设定

LPCM 输出

如通过数码输出 COAXIAL 将本机连接至PCM兼容的接收器，则需调整LPCM输出。光碟的取样频率越高声音质数越好。

- 48K：用48KHz的取样频率进行音频解码。
- 96K：用96KHz的取样频率进行音频解码。

有用提示：

- ‘PCM ONLY’ 功能启动状态下，才可被选择 ‘LPCM 输出’ 选项。

杜比数位设定

选择杜比数位设定页菜单包括有：‘左+右’及‘动态范围压缩’。

- ① 按 ▲▼ 键选择选项。
- ② 按 ► 键进入菜单。
- ③ 按 ▲▼ 键移动光标所需选项。



中文(简体)

左+右

对应您连接扬声器的数量。

- 立体声：左单声道输出讯号给左扬声器，右单声道输出讯号给右扬声器。
- 左声：左单声道输出讯号给左右扬声器。
- 右声：右单声道输出讯号给左右扬声器。
- 混合声：混合左右单声道输出讯号给左右扬声器。

动态范围压缩

用於调整动态声音的输出，柔化音量输出，让您能舒适的欣赏自己喜欢的电影。

可选择的程度：

FULL，3/4，1/2，1/4及OFF。

有用提示：

- DTS 环绕立体声输出不適用於本DVD机。





系统设定

均衡器设定

选择均衡设定页菜单有：
‘选择均衡器类型’。

- 1 按 ▲▼ 键选择选项。
- 2 按 ▶ 键进入菜单。
- 3 按 ▲▼ 键移动光标所需选项。



选择均衡器类型

此功能可以通过更改声音频谱读取您根据乐曲的类型而选择不同的音效模式，从而更加优化乐曲本身的特点。

→ 无，摇滚，流行，现场，舞曲，电子，古曲，轻音乐。

3D 处理

选择3D处理设定页菜单有：‘音场模式’。

- 1 按 ▲▼ 键选择选项。
- 2 按 ▶ 键进入菜单。
- 3 按 ▲▼ 键移动光标所需选项。



音场模式

音场模式提供虚拟环绕音效果，并且使用两个扬声器输出。

→ 关，音乐厅，客厅，大厅，浴室，洞穴，竞技场，教堂。



系统设定

视频设定页

选择视频设定页菜单包括有：‘电视机制式’，‘电视机型式’，‘隐藏字幕’，‘角度标记’，‘电视机模式’，‘影像调整’及‘影像设定’。

- 1 按SYSTEM MENU键进入设定菜单。
- 2 按◀▶键选择‘视频设定页’菜单。



电视机型式

选择电视机的萤幕尺寸。

- 1 按▲▼键选择‘电视机型式’。
- 2 按▶键进入‘电视机型式’菜单。
- 3 按▲▼键移动光标所需选项。



→ **宽萤幕**：指使用宽萤幕电视播放宽萤幕影碟。（若您有16:9宽萤幕电视机，请选择此项）设定後的效果见上图。

→ **正常 / Letter**：指對於普通家庭用的电视，使用信箱模式（4:3 Letter Box）播放宽萤幕影碟。设定後的效果见上图。

→ **正常 / 全景**：指對於普通家庭用的电视，使用广角扫描模式（4:3 Pan Scan）播放宽萤幕影碟。设定後的效果见上图。

中文(简体)



系统设定

隐藏字幕

通过此功能显示出来的字幕是隐藏在视频讯号中。您必须使用专用解码器来对其进行解码。该字幕与普通字幕语言的区别在于它可以将场景中的所有声音用语言显示在画面上，使失聪者更好的感受影片的意境。（比如：‘电话铃声响起’或‘脚步声’）。在您准确地使用该功能之前，请确认光碟和电视机都具有相应的功能。

- 按 ▲▼ 键选择‘隐藏字幕’。
- 按 ► 键进入‘隐藏字幕’菜单。
- 按 ▲▼ 键移动光标所需选项。
→ 开：使用该功能。
→ 关：关闭该功能。

角度标记

如光碟支持，会在萤幕的右上角显示当前角度设定。

- 按 ▲▼ 键选择‘角度标记’。
- 按 ► 键进入‘角度标记’菜单。
- 按 ▲▼ 键移动光标所需选项。
→ 开：显示当前角度。
→ 关：不显示当前角度的设定。

电视机模式

此功能只适用于使用 Y Pb Pr 端子连接有逐行扫描功能的电视机。

- 按 ▲▼ 键选择‘电视机模式’。
- 按 ► 键进入‘电视机模式’菜单。
- 按 ▲▼ 键移动光标所需选项。
→ 开：使用逐行扫描。
→ 关：不使用逐行扫描。

有用提示：

- 如果画面出现扭曲或消失，请等待15秒会自动恢复。
- 请参照电视机所显示的提示（如有提供）。

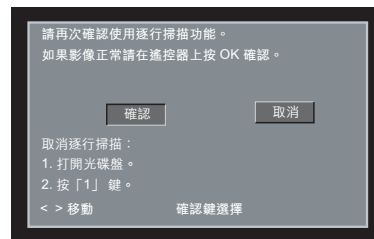
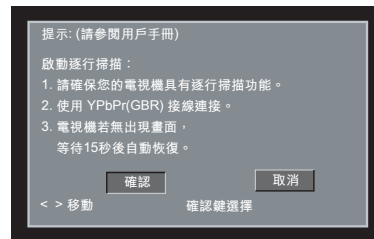



系统设定

影像调整

在这个菜单中，您可以有三种选项。

- 按 ▲▼ 键选择‘影像调整’。
- 按 ▶ 键进入‘影像调整’菜单。
- 按 ▲▼ 键移动光标所需选项。
 - 标准：标准的电视显示色彩。
 - 明亮：较亮的电视显示色彩。
 - 柔和：柔和的电视显示色彩。

影像设定

选择画质设定菜单包括有：‘锐利度’，‘亮度’及‘对比度’。

- 按 ▲▼ 键选择选项。
- 按 ▶ 键进入菜单。
- 按 ▲▼ 键移动光标所需选项。



锐利度

您能够透过锐利度，亮度或对比度可使图片颜色人格化。

- 高：选择高锐利度画面色彩。
- 中：选择中可得到标准画面色彩。
- 低：选择低锐利度画面色彩。

亮度 / 对比度

可调较至正数增加亮度 / 对比度画面色彩，或调较至负数减少亮度 / 对比度画面色彩。

初期设定页

选择初期设定页菜单包括有：‘声音’，‘字幕’，‘碟片选单语言’，‘年龄控制’，‘密码’及‘出厂设定值’。

- 按 SYSTEM MENU 键进入设定菜单。
- 按 ◀▶ 键选择‘初期设定页’菜单。



注意：

当‘无碟片’的状态下或在完全停止模式中（读碟时，按STOP键两次），才可选择该设定。

年龄控制

DVD影碟中可能有不适合儿童的情节。因此，光碟对其录制的影片内容设定相应的级别，在不同的级别来标定影片内容中的暴力，恐怖，或色情的程度。其中1级表示程度最为轻微，8级表示程度最为严重。级别设定的标准因国家而定。播放高于您设定的级别的光碟时，电视萤幕将会提示您输入年龄控制密码。输入正确密码後，才开始播放。

- VCD，SVCD，CD 不设级别，因此年龄控制无效，非正规渠道出版的DVD影碟一般都没有级别设定。也无法使用年龄控制功能。
- 按 ▲▼ 键选择‘年龄控制’。
 - 按 ▶ 键进入‘年龄控制’菜单。
 - 按 ▲▼ 键移动光标所需选项。
 - DVD机不能播放较高级别或已限制的光碟，除非输入4位数字密码才可以观看。
 - 选择‘关’关闭年龄控制。



系统设定

年龄控制 (连接上页)

有用提示:

— 某些DVD影碟的级别没有录制在光碟中, 虽然该级别或会印刷在光碟封面上, 年龄控制不会在此类光碟上起作用。

级别限制解释

1 儿童级

— 适合所有儿童和一般观众人士观看。

2 G

— 适合所有成年人和一般观众人士观看。

3 PG

— 建议使用家长指引。

4 PG13

— 题材不适合低於13岁以下的儿童人士观看。

5-6 PG-R

— 家长指引: 建议父母禁止17岁以下的儿童人士观看该类别碟片, 须由家长或监护人陪同下才可观看。

7 NC-17

— 17岁以下的儿童人士不得观看该类别影碟。不建议少於17岁以下的儿童观看。

8 成人级

— 成人题材影碟, 该片中含有色情, 暴力和粗语, 只限成年人土观看。

关

— 可以播放所有级别影碟。

密码

此密码选项是用于年龄控制密码的设定。当萤幕上要求输入密码时, 请输入4位数字的密码。本DVD机出厂设定值密码为1009。

- 按 ▲▼ 键选择 ‘密码’ 。
- 按 ► 键进入 ‘密码’ 菜单。
- 按 OK 键开启 ‘新密码’ 对话框。



- 在 ‘旧密码’ 栏中输入 4 位数字旧密码或 1009 数字。
- 请输入 4 位数字新密码。
- 再次输入 4 位数字新密码作确认。
→ 新的4位密码将生效。
- 按 OK 键退出。

有用提示:

— 如果密码被更改, 年龄控制和碟锁也被更改。
— 从使密码被更改, 出厂设定值密码1009如常生效。

出厂设定值

当您在设定DVD机出现问题时, 此时您可以使用 ‘出厂设定值’ 选项, 将DVD机设定为恢复出厂时的设定。

- 按 ▲▼ 键选择 ‘出厂设定值’ 。
- 按 ► 键将光标移动到 ‘复原’ 菜单。
- 按 OK 键确认选项。

小心!

当选择 ‘出厂设定值’ 为复原时, 则DVD机系统的所有设定会自动恢复为出厂时设定, ‘密码’ 及 ‘年龄控制’ 设置除外。



产品规格

电视规格(PAL/50Hz) (NTSC/60Hz)

数据线	625	525
播放	多规格	(PAL/NTSC)

视频属性

复合视频输出	Y : 1Vpp至75ohm Pb/Pr : 0.7Vpp至75ohm	
视频输出	1Vpp至75ohm	
S-端子输出	Y : 1Vpp至75ohm C : 0.3Vpp至75ohm	

音频格式

数字音频	MPEG	压缩数字
	杜比数字	16, 20, 24位
	PCM	fs 44.1, 48, 96kHz
MP3(ISO9600)		96, 112, 128, 256kbps 不同的比特 率 fs 32, 44.1, 48kHz

模拟立体声

从数字多声道混合两声道输出。

音频属性

DA转换器	24位	
DVD	fs 96kHz	4Hz-44kHz
	fs 48kHz	4Hz-22kHz
SVCD	fs 48kHz	4Hz-22kHz
	fs 44.1kHz	4Hz-20kHz
CD/VCD	fs 44.1kHz	4Hz-20kHz
音频讯噪比(1kHz)	>90dB	
动态范围(1kHz)	>80dB	
音频串音(1kHz)	>80dB	
失真和噪声(1kHz)	>80dB	
MPEG MP3	MPEG音频L3	

连接

Y Pb Pr 输出	(绿, 蓝, 红色)线
S视频输出	小型 DIN, 4 pins
视频输出	(黄色)线
音频输出(L+R)	(白/红色)线
数字输出	1组同轴
	IEC60958用於CDDA/LPCM
	IEC61937用於MPEG 1/2, Dolby Digital

机壳

尺寸(宽 x 高 x 深)	: 360 x 43 x 285 mm
重量	: 大约 2.0 kg

电源供应

电源插座	110-240V
电源消耗	12W
待机模式电源消耗	< 1W

规格改变不另行通知。

中文(简体)





故障指南

警告

在任何情况下，切勿自行修理本系统，这样会令保养失效。切勿开启本系统的盖子，这会有触电的危险。

若系统发生故障，在运送本系统到维修站之前，请先检查下列各项。若跟从这些指示後，问题仍然未能解决，请联络您的零售商或致电与飞利浦求助。

中文(简体)

问题	解决方法
没有电源。	<ul style="list-style-type: none"> 请检查交流电是否适当连接。 按下在 DVD 前控制板的 STANDBY ON，以启动电源。
没有画面。	<ul style="list-style-type: none"> 请参阅电视手册，以调整 VIDEO IN 频道选择。更改电视机频道直至您看见 DVD 画面。 请检查电视是否开机。
画面扭曲或画质欠佳。	<ul style="list-style-type: none"> 有时画面会出现小部分的扭曲情况，需视播放的光碟而定。这不是故障。
画面完全扭曲或只出现黑/白画面。	<ul style="list-style-type: none"> 将 DVD 系统直接连接至电视机。 请确保光碟与 DVD 系统相容。 请确保 DVD 的电视机系统与光碟及电视的设定一至。
没有声音或声音失真。	<ul style="list-style-type: none"> 调较音量。 请确保您的 DVD 机是否有选择立体声输出（除了多频道外）。 请检查扬声器连接和设定。 请确保 DTS 光碟也支援杜比数码输出。
数码输出端子没有音频。	<ul style="list-style-type: none"> 检查数码连接。 检查接收器是否能进行 MPEG-2 解码。若无法解码，请确保数码输出是设为 PCM。 检查接收器是否能进行 DTS 解码。若无法解码，将无声音输出。 检查选定的音频语言之音频格式是否与您的接收机功能相配合。
不能播放光碟。	<ul style="list-style-type: none"> DVD+R/CD-R 必须把光碟‘定格’。 确保光碟标签朝上。 试用另一张光碟以检查这张光碟是否坏了。 如果自行录制影像光碟或 MP3 光碟，请确保该光碟至少含有 10 张图像或 5 首 MP3 歌曲。 地区编码错误。
取出光碟时不会回到起始萤幕。	<ul style="list-style-type: none"> 检查光碟上是否有指痕和划痕，用软布从中央向边缘擦乾淨。
播放过程中，图像短暂地停住。	<ul style="list-style-type: none"> 关机後再启动。



故障指南

问题	解决方法
遥控器不能正常操作。	<ul style="list-style-type: none"> 将遥控器对准播放机面板上的传感器。 缩短遥控器与系统之间的距离。 检查或更换新的电池。 按照遥控器所示的极性 (+/- 标志) 正确装入电池。
按键不起作用或播放机停止响应	<ul style="list-style-type: none"> 要完全重置播放机，从交流电源上拔出交流电源线，隔 5-10 秒钟才放回。
播放期间对有些操作命令没有反应。	<ul style="list-style-type: none"> 可能光碟不允许这些操作。参看光碟上的指示。
DVD 视频播放机不能读取 CD/DVD	<ul style="list-style-type: none"> 将 DVD 视频播放机交给修理处之前，先用一张清洁用 CD/DVD 擦净 DVD 视频播放机。
目录项目无法选取。	<ul style="list-style-type: none"> 按二次 STOP，然後选择系统目录。 依光碟功能而定，有些目录项目是无法选取的。

中文(简体)

如果您尝试进行以上检查之後，依然无法解决故障，请联络您附近的经销商或维修中心。



词汇

模拟：声音并未转换为数字。模拟声音变化多端，而数码声音则有特定的数值。这些插孔能透过左、右两个声道传送音频。

长宽比：显示图象的垂直及水平尺寸比例。传统电视的水平及垂直比例为 4：3，而阔萤幕电视则为 16:9。

AUDIO OUT 插孔：位於 DVD 音响系统背面的插孔，负责传送音频至另一系统。(电视、立体声等)

比特率：保存指定长度音乐的数据；以每秒千比特、Kbps 或录音速度作量度单位。一般来说，比特率愈高或录音速度愈快，音质也就愈好，但所占的光碟空间也就愈多。

章节：在 DVD 上较标题为短的画面或乐曲段落。标题是由多个章节组成，而每个章节均已编上章节号码，方便阁下搜寻。

色差视频输出插孔：位於 DVD 音响系统背面的插孔，能把高质视频画面传送至附有色差视频输入插孔的电视(R/G/B、Y/Pb/Pr 等)。

光碟目录：能使用萤光幕显示并选择收录在 DVD 中的图像、声音、字幕及多角度观赏等功能。

数码：已转换为数字的声音。当你使用 DIGITAL AUDIO OUT COAXIAL 或 OPTICAL 插孔时，便可使用数码声音。模拟声音只能使用两个声道，但这些插孔，能以多个声道传送音频。

杜比数码：由杜比实验室发展出来的环回立体声系统，拥有高达六个数码音频声道(前左、前右、环回左、环回右和中置、重低音扬声器)。

JPEG：极普遍的数码静止画面格式。由联合照相专家组提出的静止画面数据压缩系统，虽然压缩比例高，但影像质素，只会受轻微的影响。

MP3：附有声音数据压缩系统的档案格式。MP3 全名为 Motion Picture Experts Group1 (或 MPEG-1) Audio Layer 3。如使用 MP3 格式，CD-R 或 CD-RW 光碟能储存比普通 CD 多 10 倍的数据。

多声道：DVD 已把每条声音频成一个声场。多声道是指拥有三个或以上声道的音频结构。

家长监管：此 DVD 功能，可根据不同国家的限制水平，限制播放光碟用户的年龄。每张光碟的限制各有不同。启动功能後，如软件的级数较用户自订的级数为高，光碟将不能播放。

PCM(脉冲编码模组)：用以转换模拟声音讯号至数码讯号，以便进行後期处理，而转换时并不需要数据进行数据压缩。

播放控制(PBC)：收录在视频 CDs 或 SVCDs 的讯号，用以控制复制程序。如使用在视频 CD 或支援 PBC 的 SVCD 上的目录萤幕，你便可以享用互动式软件以及拥有搜寻功能的软件。

逐行扫描：它能以讯号框的形式，同时显示画面上的所有水平线。这个系统能把 DVD 上的隔行视频转换为逐行扫描格式，以连接逐行显示屏。这样便能大大提升垂直解像度。

地区编码：此系统令光碟只能在预先设定的地区播放。此 DVD 机只能播放拥有兼容地区编码的光碟。你可在产品标签上，找到 DVD 机的地区编码。部份光碟或会拥有多於一个的兼容地区(或全区)。

S 视频：能分别传送亮度及色彩讯号，营造出清晰的画面。只有在电视拥有 S- 视频输入插孔的时候，方可使用 S- 视频。

标题：在视频软件中的 DVD、音乐等图像或音乐功能中最长的部份或在音频软件中的整张专辑。每个标题均已编上标题号码，方便阁下找寻。

VIDEO OUT 插孔：位於 DVD 音响系统後的插孔，用以传送视频至电视。