

DVDVIDEO PLAYER



PHILIPS

一般資料

提供配件	72
保養和安全資料	72

連接

連接電視機	73-74
使用 CVBS 視頻插孔	73
使用 S 視頻插孔	73
使用色差視頻插孔(Pr Pb Y)	74
使用 RF 調制器配件	74
連接電源線	75
選項：連接音響系統	76
立體聲有杜比環迴立體聲或左 / 右 Audio In 的插孔	76
選項：連接數碼 AV 接收器	76
接收器有一個 PCM、杜比數碼 或 MPEG2 解碼器	76

功能概覽

前後板	77
遙控器	78

啓動

步驟一：在遙控器插入電池	79
使用遙控器操作本音響系統	79
步驟二：設定電視機	79-80
手動解除逐行掃描	79-80
選擇對應電視機的顏色系統	80
步驟三：設定所須的語言	81
設定 OSD 語言	81
設定 Audio、Subtitle、Disc 目錄語言	81

光碟操作

適合播放的光碟類別	82
地區編碼	82
播放光碟	83
使用光碟目錄	83
基本播放控制	83-85
暫停播放	83
選擇歌曲 / 章節	83
靜音	84
由最後停止的一點，恢復播放	84
縮放	84
重複	84
重複 A-B	84
顯示	85
慢動作	85
查找	85
編程重播	85
DVD 的特殊功能	86
播放標題	86
攝影機角度	86
變更音頻語言	86

字幕	86
VCD 與 SVCD 的特殊功能	86-87
於具播放控制(PBC)	86
預覽功能	87
播放 MP3/DivX/MPEG-4/JPEG/Kodak 圖片 CD	88
一般操作	88
播放選擇	88
MP3/JPEG/DivX 的特殊功能	89
預覽功能	89
放大圖像	89
多角度播放 (JPEG)	89
掃描效果 (JPEG)	89
播放控制 (MP3)	89

卡拉OK操作

播放卡拉OK光碟	90
一般操作	90
音調設置	90
聲道	90
模式	90

DVD 目錄選項

基本操作	91
一般設定目錄	91-93
屏幕保護	91
智慧電源	92
光碟鎖碼	92
編程	92
DivX (R) VOD 註冊碼	93
音頻設定目錄	93-95
聲道	93
數碼輸出	94
LPCM 輸出	94
聲音模式	95
混音模式	95
D.R.C.	95
視頻設定目錄	96-98
電視畫面顯示	96
隱藏字幕	96
視頻輸出	97
逐行	97
智慧圖像	98
用戶喜好設定目錄	98-100
家長監管	98-99
密碼設定	99
預設值設定	100
MP3/JPEG 瀏覽器	100

規格 101**疑難排除** 102-103**詞匯** 104

一般資料

提供配件

複合視頻接線
(黃色)



音頻接線
(白色、紅色)

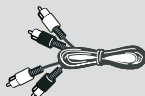

遙控器和
兩枚電池

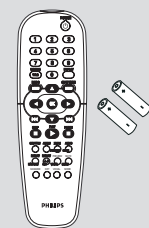

中文(繁體)

保養和安全資料

電源電壓

— 請檢查控制板上的作業電壓數(或在電壓調節器旁)，是否與本地的電源電壓一致。若有不同，請與經銷商聯絡。

— 當DVD影碟機處於預備狀態時仍會消耗能量。若要完全切斷DVD影碟機的電源，請將交流電源插頭從牆上插座拔下。

避免接觸高溫、濕氣、水份及塵埃

— 切勿將本音響系統、電池或光碟，暴露於濕氣、雨水、沙塵或過度炎熱(由發熱電器或陽光直照所引起)的地方。請經常保持光碟盤關閉，以免鏡頭沾塵。

避免水氣凝結

— 若突然將本播放機由冰冷移至溫暖的環境時，鏡頭或會出現水氣凝結的情況，令本播放機無法播放光碟。請將音響放回和暖的環境，直至水氣完全蒸發。

切勿阻塞通風孔

— 切勿在密封的櫃架內操作DVD系統。請在音響四周保留10厘米(4英寸)的空間，以保持良好的空氣流通。

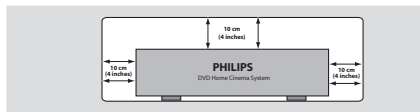

保養光碟

— 清潔光碟時，請使用一塊柔軟而不含棉絨的布塊，由光碟中央開始，依直線擦抹至邊緣。清潔劑或會損壞光碟！

— 只可在CDR(W)的印刷面，使用柔軟的粗頭筆書寫。

— 拿起光碟時，只可接觸光碟的邊緣位置，切勿觸及光碟的表面。

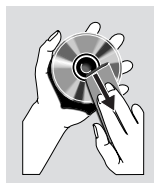

機殼護理

— 使用一塊沾有溫和清潔劑的微濕軟布清潔機殼，切勿使用含有火酒、酒精、阿摩尼亞或研磨物質的材料清潔機殼。

尋找合適位置

— 請將本播放機放在平坦、堅硬及穩固的地方。

連接電視機

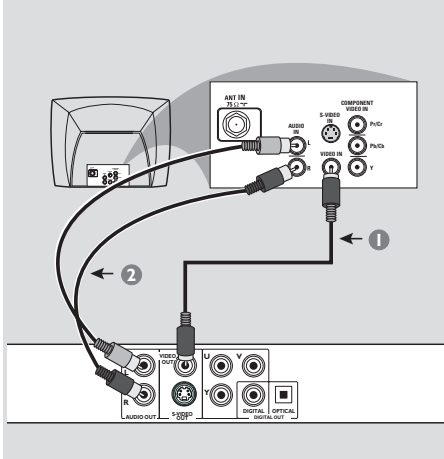

重要!

- 視乎閣下電視機系統的功能，你只須從下列選擇一種視頻連接電視機的方式。
- 直接將 DVD 系統，連接到電視機上。

使用 CVBS 視頻插孔

- 1 使用複合視頻接線（黃色），將 DVD 系統的 CVBS 插孔，連接在電視機的視頻輸入插孔上（或標記為 A/V In、Video In、Composite 或 Baseband）（使用附送的接線）。
- 2 通過 DVD 系統，收聽電視機的頻道，請使用聲頻接線（白 / 紅色），將 AUDIO OUT (L/R) 插孔，連接在電視機對應的 AUDIO IN 插孔上（使用附送的接線）。

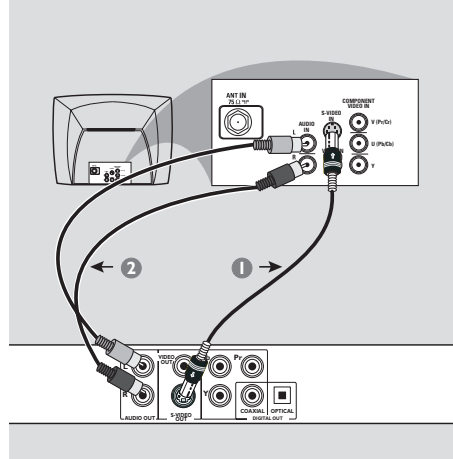

重要!

- S 連接提供較佳的畫面質素。閣下的電視機，必須具備此功能。

使用 S 視頻插孔

- 1 使用 S 視頻接線（未提供），將 DVD 系統的 S-VIDEO OUT 插孔，連接在電視機的 S-視頻輸入插孔上（或標記為 Y/C 或 S-VHS）（無附送接線）。
- 2 通過 DVD 系統，收聽電視機的頻道，請使用聲頻接線（白 / 紅色），將 AUDIO OUT (L/R) 插孔，連接在電視機對應的 AUDIO IN 插孔上（使用附送的接線）。

連接

中文(繁體)

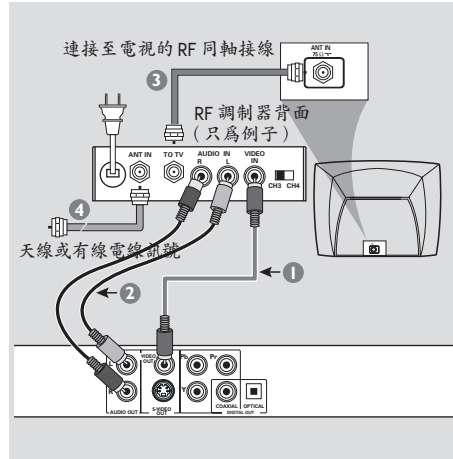
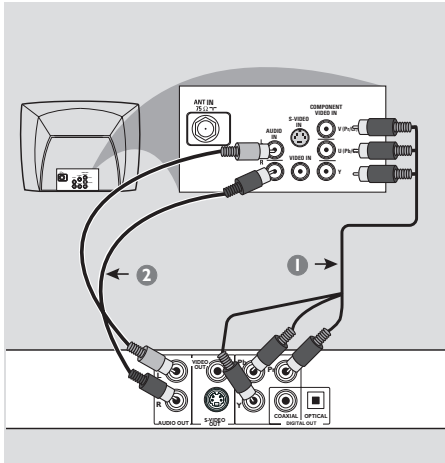

重要！

– 若你的電視機只有單獨的 Antenna In 插孔（標記為 75 ohm 或 RF in），你便須要一個 RF 調制器，以便收看在電視播放的 DVD 畫面。若須要詳細 RF 調制器的操作和使用資料，請聯絡你的電子零售商或與飛利浦聯絡。

使用 RF 調制器配件

- 1 使用複合視頻接線（黃色），將 DVD 系統的 CVBS 插孔，連接至 RF 調制器的視頻輸入插孔上。
- 2 使用 RF 同軸接線（未提供），將 RF 調制器連接至電視機的 RF 插孔上。

連接電源線

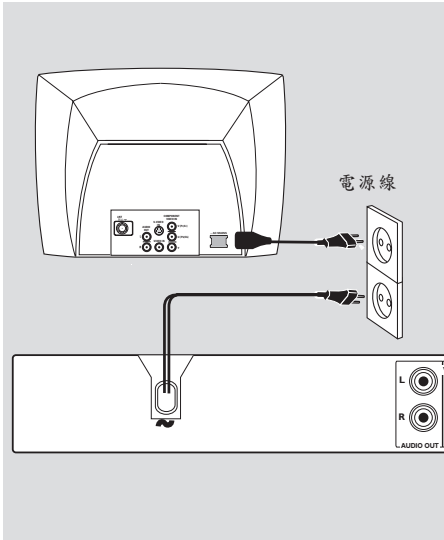

當每一項接線和配件都連接妥當後，

將交流電電源線插入電源插座。在啓動電源的時候，切勿進行或改變任何連接。

當沒有放置碟片時，按DVD播放機前控制面板上的待機鍵，

“NO DISC” 可能在顯示屏出現。

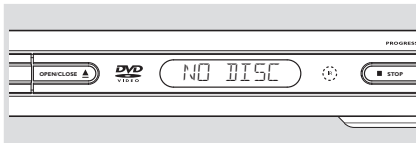

連接

選項：連接音響系統

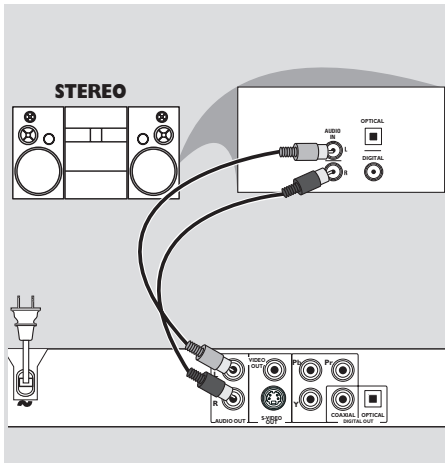

立體聲有杜比環迴立體聲或左 / 右 Audio In 的插孔

- 1 請根據你的電視機選項，選擇一個視頻連接 (CVBS VIDEO IN、S-VIDEO IN、COMPONENT VIDEO IN)。
- 2 使用聲頻接線 (白 / 紅色)，將 AUDIO OUT (L/R) 的插孔，連接在立體音響系統對應的 AUDIO IN 插孔上。(使用附送的接線)。
- 3 如是單純的右 / 左 AUDIO IN 接口，請把 DVD 播放器的聲道設置到 'STEREO'，如是 Dolby Pro Logic 解碼，請設置到 'LT/RT'。(請參閱第 93 頁的 "聲道")

選項：連接數碼AV接收器

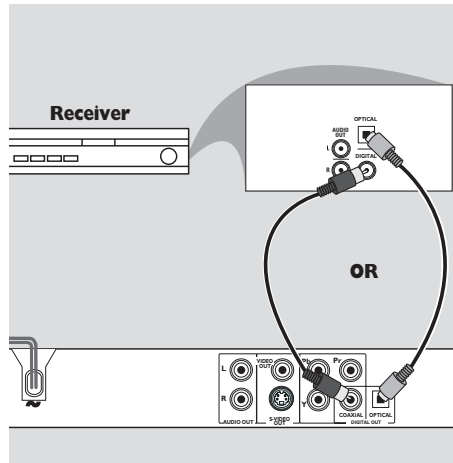

接收器有一個 PCM、杜比數碼 或 MPEG2 解碼器

- 1 請根據你的電視機選項，選擇一個視頻連接 (CVBS VIDEO IN、S-VIDEO IN、COMPONENT VIDEO IN)。
- 2 將 DVD 系統的 COAXIAL 或 OPTICAL 插孔連接在接收器對應的 COAXIAL 或 OPTICAL Digital Audio In 插孔上 (無附送接線)。
- 3 請根據你的接收器性能，將 DVD 系統的數碼輸出設為 PCM-ONLY 或 ALL (詳情請參閱第 94 頁的「數碼輸出」一節)。

幫助提示：

— 如果數碼輸出的音頻格式與您的接收機的能力不配合，接受即將發出很大的噪聲，或者一點聲音也沒有。

前後板

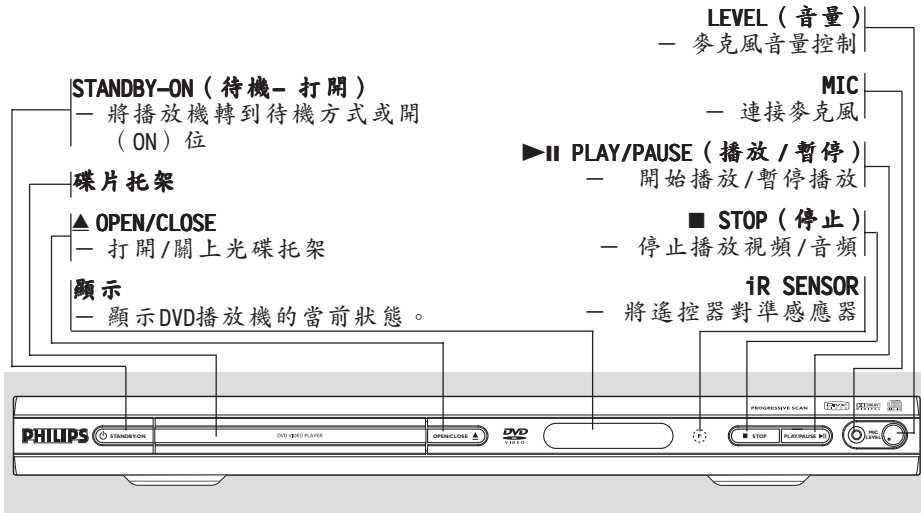

中文(繁體)

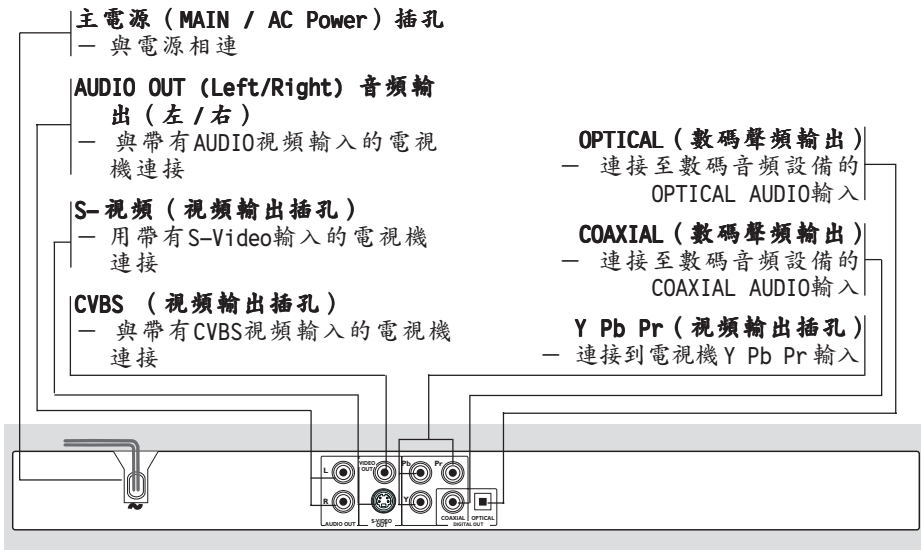

注意：請別觸摸背面板連接器上插孔內的針腳。靜電放電可能會對設備造成永久損壞。

功能概覽

遙控器

RETURN/TITLE (返回 / 標題)

- 返回根菜單 / 顯示標題菜單

DISC MENU (光碟菜單)

- 開啓播放控制模式 (只限VCD 2.0版)
- 在系統目錄 / 光碟目錄中選擇一個項目



- 功能表專案選擇
快進 / 快退, 慢進 / 慢退

OK (確認)

- 確認菜單選擇



- 搜尋或選擇上一個章節或歌曲

STOP (停止) (■)

- 停止播放

PLAY (播放) (▶)

- 開始播放

PAUSE (暫停) (||)

- 暫停播放 / 逐幀播放

重複

- 選擇不同的重複模式

重複 (A-B)

- 重複播放於光碟的指定章節

PREVIEW (預覽)

- 預覽一首曲目或整個碟片的內容

MUTE (靜音)

- 關閉或開啓聲音輸出

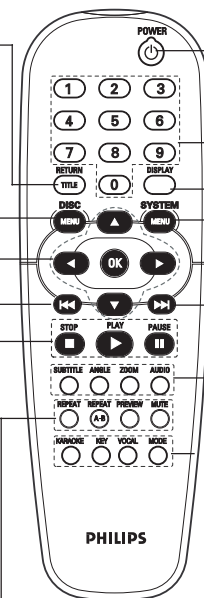

POWER (電源)

- 將DVD視頻播放機轉到ON位元或者待機方式

0-9 數字鍵盤

- 選擇功能表中的數位專案

DISPLAY (顯示重播資訊)

- 重播時在螢幕上顯示資訊

SYSTEM MENU (系統菜單)

- 進入或退出系統的建立目錄



- 搜尋或選擇下一個章節或歌曲

SUBTITLE (字幕)

- 瀏覽系統目錄的字幕語言

ANGLE

- 選擇DVD光碟的攝影機角度 (如有)

ZOOM (放大)

- 放大視頻圖像

AUDIO (音頻)

- 瀏覽系統目錄的聲頻語言

KARAOKE (卡拉OK)

- 顯示卡拉OK功能表來打開或關閉麥克風

KEY (音調)

- 顯示卡拉OK功能表來設定音調控制

VOCAL (聲道)

- 選擇聲道或卡拉OK方式

MODE (模式)

- 顯示卡拉OK功能表

幫助提示：按住“停止”鍵兩秒鐘就可以打開或關閉碟片託盤。

步驟一：在遙控器插入電池

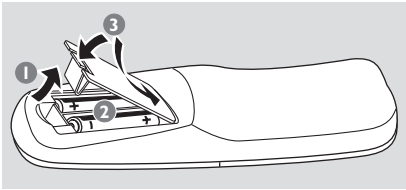

- 1 揭開電池蓋。
- 2 請跟從電池盒內的 (+) 指示，插入兩枚 R06 或 AA 電池。
- 3 關閉電池蓋。

使用遙控器操作本音響系統

- 1 將遙控器直接對準在前控制板的遙控感應器 (iR)。
- 2 操作 DVD 系統時，請勿在遙控器和 DVD 系統之間放置任何物品。

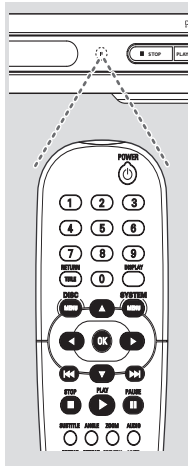

小心！

- 若電池電量用畢或長時間不使用音響系統，請移走電池盒內的電池。
- 切勿混合新、舊和不同種類的電池。
- 電池含有化學物質，請適當棄置。

步驟二：設定電視機

重要！
請確保已完成所有必須的連接。（詳情請參閱第 72-74 頁的「連接電視機」一節。）

- 1 啓動電視機並設定正確的視頻輸入頻道。你應可在電視機，看見飛利浦 DVD 的藍色背景。
 - 這些頻道通常是介乎最高和最低之間的頻道，你可稱它為 FRONT、A/V IN 或 VIDEO。詳情請參閱電視機的用户手冊。
 - 或，你可調校至電視機上的 1 號頻道，然後重複按 Channel down 按鈕直至出現 Video In 頻道。
 - 或，在電視遙控器上，可能有一個選擇不同視頻模式的按鈕或開關。
 - 或，若你使用 RF 調制器，請將電視機設定至 3 或 4 號頻道。
- 2 如果您使用外接設備 (例如，音響系統或接收機)，將它們打開，選擇用于連接 DVD 播放机输出的适合輸入源。具體細節，請參見這些設備手冊。

手動解除逐行掃描

逐行掃描顯示每秒鐘播放 60 個完整的幀，而隔行掃描 (普通的電視系統) 每秒鐘則播放 30 幀。因為有幾乎兩倍的掃描線數，逐行掃描可以提供更高的圖像解析度，而且能夠消除移動物體上的煩人的鋸齒狀邊緣。

要想享受逐行掃描功能帶來高質量畫面，就需要有一台逐行掃描電視。要激活逐行掃描功能的話，請參考 97 頁的逐行掃描。

啓動

如果逐行掃描功能被啓動，但您的電視不支援逐行掃描功能或者 YPbPr 電纜沒有正確的連接，螢幕上就會出現白屏。您可以按下面的步驟解除逐行掃描功能：

- 1 按前控制面板上的 **STANDBY-ON** 以打開 DVD 播放機。
- 2 按前控制面板上的 **OPEN/CLOSE** 來打開碟盤。
- 3 按數位鍵“1”。
→ 在電視螢幕上出現藍色的 Philips DVD 背景。

選擇對應電視機的顏色系統

本 DVD 系統是兼容 NTSC 和 PAL 線路。若要在本 DVD 系統，播放 DVD 影碟，DVD 的顏色系統、電視機和 DVD 系統，必須互相匹配。

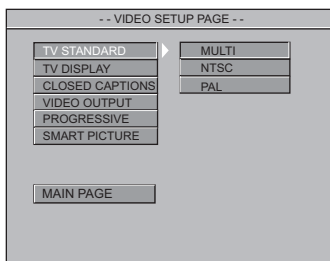

- 1 按 **SYSTEM MENU**。
- 2 按 ▲ ▼ 選擇 'Video Setup Page' (視頻設定頁)。
- 3 按 **OK** 進入子目錄。
- 4 使用遙控器上的 ◀ ▶ ▲ ▼ 鍵來瀏覽目錄。

移至 'TV Standard' (電視制式)，然後按▶。

PAL — 若連接的電視機是 PAL 制式，請選擇 PAL，它會改變 NTSC 光碟的-視頻信號和以 PAL 的格式輸出。

NTSC — 若連接的電視機是 NTSC 制式，請選擇 NTSC，它會改變 PAL 光碟 (只限於 VCD) 的視頻信號並以 NTSC 的格式輸出。

Multi — 若連接的電視機，能兼容 NTSC 和 PAL(多制式)，請選擇 Multi。輸出格式，將會根據光碟的視頻信號而定。

幫助提示：

— 在改變當前電視制式設置之前，請確認您的電視支援所選擇的電視制式系統。

— 如果您的電視上沒有正確顯示圖像，等待 15 秒鐘後，會自動恢復設置。

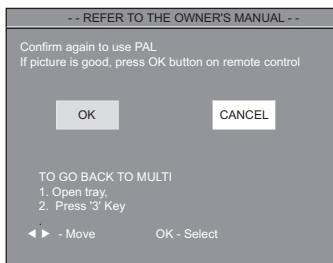

要移除目錄

按 **SYSTEM MENU**。

步驟三：設定所須的語言

你可選擇所須的語言設定，當你載入光碟時，你的DVD系統，便會自動出現你所需的語言。若你所選的語言，並未在光碟內出現，系統便會使用光碟的預置設定語言。除卻DVD系統的目錄語言外，當你選擇該語言後，便會一直被保留。但除了DVD的OSD語言，一旦選用則會持續保留。

設定 OSD 語言

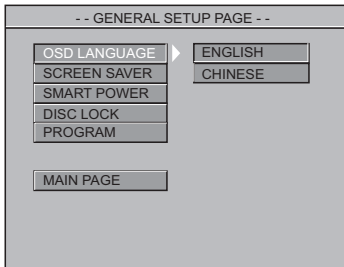

- 1 按 **SYSTEM MENU**。
- 2 按 **▲ ▼** 選擇 'General Setup Page' (一般設定頁中)。
- 3 按 **OK** 進入子目錄。
- 4 使用遙控器上的 **◀▶▲▼** 鍵來瀏覽目錄。
移至 'OSD Language' (OSD 語言)，然後按 **▶**。
- 5 選擇語言並按 **OK**。

要移除目錄

按 **SYSTEM MENU**。

設定 Audio、Subtitle、Disc 目錄語言

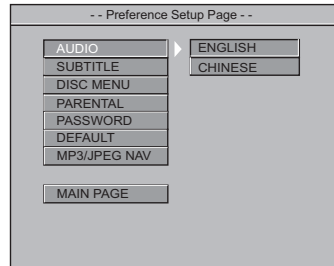

- 1 然後按 **STOP** 兩次，按 **SYSTEM MENU**。
- 2 按 **▲ ▼** 選擇 'Preference Page' (用戶喜好頁)。
- 3 按 **OK** 進入子目錄。
- 4 按 **▲ ▼** 選擇用戶喜好頁中的下列選項。
 - 'Audio Language' (光碟聲軌)
 - 'Subtitle' (光碟字幕)
 - 'Disc Menu' (光碟目錄)
- 5 按 **▶** 進入子目錄。
- 6 選擇語言並按 **OK**。
- 7 重複步驟 4~6，選擇其它設定。

要移除目錄

按 **SYSTEM MENU**。

光碟操作

重要！

- 要視乎 DVD 或 VCD 的類型，有些操作或許不同或受到限制。
- 切勿推壓光碟盤及只可在光碟盤載入光碟，切勿放入其它物件。若不遵守上述規定，可能令光碟播放機，產生故障。

適合播放的光碟類別

你的 DVD 系統可以播放：

- 數碼視頻光碟 (DVDs)
- 視頻 CD (VCDs)
- 超級視頻 CDs (SVCDs)
- 超級聲頻 CDs (SACDs)
- 數位多功能光碟 + 可多次刻錄 (DVD+RW)
- 光碟 (CDs)
- MP3 光碟在 CD-R(W)
 - 最多顯示 30 個字母
 - 支援取樣頻率：32 kHz、44.1kHz、48kHz (MPEG-1)、16kHz、22.05kHz、24kHz (MPEG-2)
 - 支援比特率：32-256kbps (MPEG-1)、8-160kbps (MPEG-2)
- 圖片文件 CD-R(W) 碟片：
 - JPEG 圖片。
- MPEG-4 CD-R (W) 碟片：
 - Simple profile
 - Advance simple profile (640-480)
- DivX CD-R (W) 碟片：
 - DivX 3.11, 4.x 和 5.x
 - 不支援 GMC (全域動態補償) 及 Q-Pe1 (四分之一象素)

本 DVD 播放機可以播放個人錄製的 CD-R/RW 光碟或商用 CD 上的 DivX, MPEG-4, JPEG, VCD 及 SVCD 文件。

- 最多可有 24 個可編程文件。
- MP3：支援的最大比特率是 320kbps 或 48KHz。
- DivX：與本制式相符的 DivX 3.11, 4.x 和 5.x，除了 GMC (全域動態補償) 和 QP (四分之一象素) 特性。
- MPEG-4：所有與 ISO-MPEG4 相符合的視頻編解碼。
- JPEG：對於基線 JPEG，最大解析度是 5120 x 3840 (超過該解析度圖像會被切割)。對於逐行 JPEG，最大解析度是 2048 x 1536 (超過該解析度將不顯示圖像)。

地區編碼

光碟必須標有全區 (ALL) 或第 3 區，才能在本 DVD 系統上播放。其他區域的編碼則無法在本機播放。請檢查 DVD 光碟上的標籤。



幫助提示：

- 若你播放某一區的光碟時出現問題，請先移走光碟並嘗試播放另一隻光碟，本 DVD 系統，不能播放不適當格式化的光碟。

重要！
 當你按下按鈕時，電視機畫面若出現禁止圖標，表示此功能並不適用於現在播放的光碟或當前的時間。

播放光碟

- 1 將 DVD 系統和電視（以及任何其他立體音響或 AV 接收器）的電源線連接至電源插座。
- 2 啓動電視機電源並調較至正確的 Video In 頻道（詳情請閱第 79 頁的「設定電視機」一節。）
- 3 按前面板上的 **STANDBY ON**(待机) 鈕。
→ 你應可以在電視機看見飛利浦 DVD 的藍色背景畫面。
- 4 按 **OPEN•CLOSE** ▲ 按鈕，以開啓光碟盤並載入光碟，然後在次按下同一按鈕，關閉光碟盤。
→ 請確保有標籤的一面朝上，若是雙面光碟，請將要播放的一面朝上。
- 5 自動播放會在最後載入的光碟開始。
→ 若要電視畫面顯示光碟目錄，請參閱下一頁的「使用光碟目錄」一節。
→ 若光碟被家長監管功能上鎖，你必須輸入 4 個數位的密碼。（請參閱 99）。
- 6 隨時按 **STOP** 鍵，即可停止播放。

使用光碟目錄

視乎光碟類型而定，當你載入光碟後，電視畫面可能出現一個目錄。

要選擇播放功能或項目

- 使用在遙控器 ◀▶▲▼ 或數字鍵盤 (0-9)，然後按 ▶ 或 OK 開始播放。

進入目錄

- 按遙控器的 **DISC MENU**。

基本播放控制

除有另行說明，所有操作均以遙控器使用說明為主。一些操作可通過 DVD 系統目錄選擇進行。

暫停播放 (DVD/VCD/CD)

- 1 播放時按 **II**。
→ 將暫停播放，聲音則變成靜音模式。
- 2 當處於暫停模式時，按 ◀▶ 來選擇前一幀或下一幀圖像。
- 3 欲返回正常播放，請按 ▶。

選擇歌曲 / 章節 (DVD/VCD/CD)

- 按 |◀◀/▶▶| 或使用數位鍵 (0-9) 在曲目/章節編號中進行選擇，然後按 ▶ 開始播放。

光碟操作

MUTE (DVD/VCD/CD/MP3/DivX/JPEG)

- 重複按 **MUTE** 可啓動及關閉聲音輸出。

由最後停止的一點，恢復播放 (DVD /VCD/CD)

即使退出光碟或關閉電源，仍可從前5張光碟的播放停止點進行碟片播放。

- 1 載入前5張光碟的其中一張。
將出現 "LOADING" 字樣。
- 2 按 **▶**，光碟將從上次播放停止點開始播放。

取消恢復模式

- 在停止模式，再次按 **■**。

幫助提示：

- 在某些光碟，未必會有續播功能。

縮放 (DVD/VCD)

你可在播放時使用縮放功能放大影像。

- 1 播放時按 **ZOOM**。
- 2 按 **◀▶▲▼** 鍵調整電視畫面。
- 3 重複按 **ZOOM** 調高調低影像的放大倍率。
→ 繼續播放。

重複 (DVD/VCD/CD/MP3)

您可重複播放章節、歌曲、標題或整張光碟。

- 在播放時，持續按 **REPEAT** 選擇一個重複模式。

→ DVD

電視畫面會出現 **CHAPTER REPEAT ON/TITLE REPEAT ON/REPEAT OFF** 字樣。

→ VCD / CD

電視畫面會出現 **REP-ONE/REP-ALL/REPEAT OFF** 字樣。

對於 **VCD2.0, SVCD** 碟片：

- 重放控制功能打開時不可用，在 **PBC ON** 模式下。

→ MP3

如果 **MP3/JPEG NAV** 設置是 "WITH MENU"：

電視畫面會出現 **REP-ONE/FOLDER REPEAT/REP-ALL/REPEAT OFF** 字樣。

如果 **MP3/JPEG NAV** 設置是 "NO MENU"：

電視畫面會出現 **REP-ONE/REP-ALL/REPEAT OFF** 字樣。

幫助提示：

- 在某些碟片上，重放選項不可用。

重複 A-B (DVD/VCD/CD)

只重複播放標題或歌曲的特定部分。

- 1 在播放時，按 **REPEAT A-B** 作為指定起始點。
→ 電視畫面會出現 **A TO B SET A**。
- 2 當光碟到了指定結束點，再次按 **REPEAT A-B**。
→ 電視畫面會短暫出現 **A TO B SET B** 然後開始重複次序。
- 3 欲恢復正常播放，再次按 **REPEAT A-B**。
→ 電視畫面會出現 **A TO B CANCELLED**。

顯示 (DVD/VCD)

顯示功能允許您在碟片的任意選定時間開始重播。

- 1 在播放期間，按 **DISPLAY**。
→ 出現時間編輯框。
- 2 按一次 **DISPLAY**，用 ◀▶ 去選擇標題 (曲目)/章節輸入區域，並使用數位鍵 (0-9) 來輸入想要的標題 (曲目)/章節號。
- 3 按兩次 **DISPLAY**，用 ▶ 去選擇時間輸入區域，並使用數位鍵 (0-9) 在時間編輯框中從左向右輸入小時、分鐘和秒鐘。
- 4 請按 **OK** 確認。
→ 從光碟上選定的時間開始播放。
- 選擇 "TIME(時間)"，然後按 ▲▼ 來查看正在播放的碟片的狀態。

對於DVD

→ 電視畫面會出現 **TITLE ELAPSED/TITLE REMAIN/CHP ELAPSED/CHP REMAIN** 字樣。

對於VCD

→ 電視畫面會出現 **SINGLE ELAPSED/SINGLE REMAIN/TOTAL ELAPSED/TOTAL REMAIN** 字樣。

慢動作 (DVD/VCD/SVCD)

在播放期間，按 ▲ 或 ▼ 來分別選擇慢速後退 (SR) 和慢速前進 (SF)。

→ DVD

- 按 ▲ 或 ▼ 來選擇慢速後退和慢速前進的速度：
SFx2 — SFx4 — SFx8 — PLAY(播放)
SRx2 — SRx4 — SRx8 — PLAY(播放)

→ VCD/SVCD

- 按 ▲ 來選擇慢速向前的速度：
SFx1 — SFx2 — SFx3 — PLAY(播放)

幫助提示：

- 在 VCD/SVCD 中沒有慢速後退功能。

查找 (DVD/VCD/SVCD/CD/MP3)

按或來分別選擇快速後退 (FR) 查找或快速前進 (FF) 查找。

→ DVD/MP3

FRx2 — FRx4 — FRx6 — FRx8 — PLAY(播放)
FFx2 — FFx4 — FFx6 — FFx8 — PLAY(播放)

→ VCD/SVCD/CD

FRx1 — FRx2 — FRx3 — FRx4 — PLAY(播放)
FFx1 — FFx2 — FFx3 — FFx4 — PLAY(播放)

編程重播 (DVD/VCD/CD)

- 1 在停止模式下，按 **SYSTEM MENU** 並按 ▲▼ 來選擇 "一般設定頁"。
- 2 選擇 "PROGRAM (編程)" 並將其設定為打開，然後按 **OK**。
→ 出現 "PROGRAM (編程)" 功能表。
- 3 使用遙控器上的 ◀▶▲▼ 及數位鍵 (0-9) 來選擇想要的編程。
- 4 按 **PLAY** 開始重播。
→ 對於 DVD，最大編程標題或章節數是 16。
→ 對於 VCD/CD，最大可編程曲目是 24。
- **要清除節目中的選擇，**
使用 ◀▶▲▼ 鍵來選擇編程號，按 **OK** 刪除。
- **要列出節目專案，**
在停止模式下，按 **SYSTEM MENU** 選擇 "編程" 並將其設定為打開，然後按 **OK**。

光碟操作

DVD 的特殊功能

播放標題

- 1 按 **RETURN/TITLE**。
→ 電視畫面上將顯示光碟標題目錄。
- 2 使用 **◀▶▲▼** 或數字鍵盤 (0-9) 選擇播放選項。
- 3 請按 **OK** 確認。

攝影機角度

- 重複按 **ANGLE** 選擇不同所需角度。

變更音頻語言

針對 DVD

- 重複按 **AUDIO** 選擇不同音頻語言。

變更聲道

針對 VCD

- 按 **AUDIO** 選擇光碟所提供的聲道 (左聲道, 右聲道, 左單聲道, 右單聲道, 立體聲)。

字幕

- 重複按 **SUBTITLE** 選擇不同字幕語言。

VCD 與 SVCD 的特殊功能

於具播放控制(PBC)

適用於具播放控制(PBC)功能的VCD (只限2.0版本)

- 按 **DISC MENU** 返回目錄畫面。
→ 若你選擇 'PBC ON', 在電視機會出現光碟目錄 (如有)
→ 請使用控制 **◀◀/▶▶** 顯亮你的選擇, 或使用數字鍵盤 (0-9), 選擇要播放的項目, 然後按 **▶** 開始播放。

- 在播放期間, 按 **RETURN/TITLE** 會返回根菜單介面 (如果PBC打開)。

如果你想跳過索引目錄並從頭直接播放,

- 按遙控器上的 **DISC MENU** 關閉此功能。

預覽功能

對於VCD/SVCD

- 在停止模式下，按遙控器上的 **PREVIEW**。
→ 會出現預覽功能表。



1. INTRO (介紹)

DVD機會對每個曲目全屏播放數秒，以獲得碟片內容的概要。

- 1 按數位鍵“1”。
- 2 按 **STOP** 退出預覽。

2. DISC (碟片)

該功能用於將碟片以均勻的間隔分成九個部分，並在一頁上將它們顯示出來，以幫助您預覽整個光碟。



- 1 按數位鍵“2”。
→ 出現9個曲目的全屏預覽。
- 2 要選擇超出該頁的其他曲目，按 **◀◀** 或 **▶▶**。
- 3 按數位鍵來選擇想要的曲目。

3. TRACK (曲目)

本功能用於將一個曲目按均勻間隔分成九個部分，並在一頁上將它們顯示出來，以幫助您預覽整個曲目。



- 1 按數位鍵“3”。
→ 出現一個曲目的9個部分的全屏預覽。
- 2 要選擇其他曲目，按 **◀◀** 或 **▶▶**。
- 3 按數位鍵來選擇起點。

4. EXIT (退出)

- 1 按數位鍵“4”。

對於 CD

- 在停止模式下，按遙控器上的 **PREVIEW**。
→ 每個曲目會播放大約10秒鐘。
→ 對於JPEG CD，按 **PREVIEW** 在電視螢幕上查看9個縮略圖（參見89頁）。

光碟操作

播放MP3/DivX/MPEG-4/JPEG/ Kodak圖片CD

重要！
你須要開啓電視機，並設定到正確的Video In頻道。（詳情請參閱79頁的「設定電視機」一節）。

一般操作

- 1 放入一張 MP3/ 圖片光碟（Kodak 圖片光碟、JPEG 光碟、DivX 光碟）。
→ 電視畫面上將顯示 MP3/圖片光碟目錄。
- 2 使用 ▲ ▼ 選擇資料夾並按 **OK** 打開該資料夾。

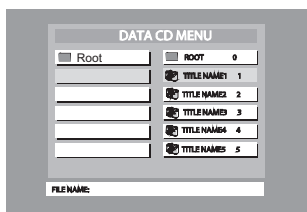

- 3 按 ▲ ▼ 或使用數位鍵可選擇一個選項。
 - 4 按 **OK** 確認。
→ 系統將從資料夾選定的檔案開始播放一直到最後。
- 在MP3重播期間，所選曲目名稱及當前播放時間會在“FILE NAME（檔案名）”欄目中顯示。
 - 按遙控器上的 DISC MENU 打開/關閉菜單。
 - 如果“MP3/JPEG Nav”設置被設定為無功能表，則電視螢幕上不會出現數字碟片菜單（參見100頁）。

幫助提示：

— 對於Kodak 圖片 CD，會自動順序播放且無菜單顯示，按 **STOP** ■ 可以顯示 9 張縮略圖。

播放選擇

在播放過程，你可以：

- 按|◀◀ / ▶▶|在當前資料夾，選擇其它標題 / 圖像。
- 使用在遙控器的控◀▶▲ ▼ 旋轉 / 翻動圖像檔案。
- 按 **||** 暫停播放。

MP3/JPEG/DivX 的特殊功能

重要！

你須要開啓電視機，並設定到正確的 Video In 頻道。（詳情請參閱 79 頁的「設定電視機」一節）。

預覽功能

此功能可顯示當前資料夾或整張光碟的內容。

- 1 播放時按 **PREVIEW**。
→ 電視畫面上將顯示 9 個小圖示。

（畫面上將顯示 9 個小圖示）



- 2 按 **◀◀◀ / ▶▶▶** 可顯示上一頁/下一頁的其它圖片。
- 3 使用 **◀▶▲ ▼** 選擇其中一張圖片，並按 **OK** 開始播放。

針對 DivX

- 重複按 **AUDIO** 選擇不同音頻語言。
- 重複按 **SUBTITLE** 選擇不同字幕語言。

放大圖像

針對 JPEG

- 播放期間，重複按 **ZOOM** 來切換“ZOOM ON (縮放開)”或“ZOOM OFF (縮放關)”。
- 按 **◀◀◀ / ▶▶▶** 來顯示不同比例的圖片。
- 使用 **◀▶▲ ▼** 檢視放大圖像。

針對 DivX

- 在播放時，反復按 **ZOOM** 選擇 'zoom x 2' 或 'zoom off'。

多角度播放 (JPEG)

- 播放時按 **◀▶▲ ▼**，可轉動電視畫面上的圖像。
▲：垂直翻轉圖像
▼：水平翻轉圖像
◀：反時針轉動圖像
▶：順時針轉動圖像

掃描效果 (JPEG)

- 重複按 **ANGLE** 選擇不同的掃描效果。
→ 電視畫面的左上角有多種掃描效果。

播放控制 (MP3)

- 重複按 **◀▶** 來以不同速度向後/向前播放。
- 你可以按 **◀◀◀ / ▶▶▶** 更改歌曲。

JPEG 及 MP3 同步回放

- 1 選擇一段 MP3 聲悠，按 **音頻**。
→ 電視螢幕上將出現‘音樂幻燈片’。
- 2 按 **▲ ▼** 選擇一個圖片文件，然後按 **OK**。
→ 圖像將按順序隨 MP3 音樂一起播放。
- 3 按 **停止** 退出同步重播。
→ 圖像及 MP3 音樂重播將停止。

幫助提示：

- 如果電視螢幕上沒有出現碟片功能表，則須將‘MP3/JPEG 導覽器’切換到‘附功能表’狀態（見第 100 頁）。
- 在音樂幻燈片播放時，除了 **PLAY**，**PAUSE**，**STOP**，**OPEN/CLOSE** 和 **POWER**，其他所有按鈕都不起作用。

卡拉OK操作

播放卡拉OK光碟

重要！
你須要開啓電視機，並設定到正確的Video In頻道。（詳情請參閱79頁的「設定電視機」一節）。

一般操作

- 1 將麥克風（未提供）連接到DVD機前控制面板上的MIC插口。

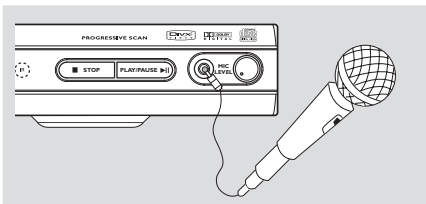

- 2 按遙控器上的**KARAOKE**按鈕來將麥克風打開。
→ 電視螢幕上出現“MIC ON（麥克風開）”。
- 3 放入一張卡拉OK光碟並按**PLAY ▶**。
- 4 使用DVD機前控制面板上的**LEVEL**按鈕調整麥克風音量。

幫助提示：

— 連接麥克風之前，將麥克風音量設定至最小為避免產生刺耳的尖叫聲。

音調設置

- 本功能允許您調整音調以適應您的嗓音。
- 按**KEY**並使用▲▼來調整音調以適應您的嗓音。

聲道

- 您可以從一張卡拉OK光碟中濾出原始聲道。
- 重復按**VOCAL**來選擇不同的聲音模式。

對於DVD卡拉OK光碟

→ AUDIO 1 聲道，AUDIO 2 聲道，NO VOCAL

對於VCD卡拉OK光碟

→ 左聲道，右聲道，無聲道。

模式

- 重復按**MODE**，在“Echo On/Off（回聲開/關）”或“Key（音調）”之間切換。
- 1 重復按◀▶聲道來選擇不同的聲音模式。
- 2 當選擇了“Echo（回聲）”，按▲▼來選擇回聲開關。
- 3 當選擇“Key（音調）”時，按▲▼來調整音調水平。

幫助提示：

- 卡拉OK功能只在麥克風處於打開模式下有效。
- MIC模擬信號不能通過數字輸出口輸出。
- 當設定了MIC ON時，播放器將自動切換到雙聲道輸出。

基本操作

- 1 在停止模式，按 **SYSTEM MENU** 進入設定目錄。
- 2 按 **OK** 進入下一層子目錄或確認你的選項。
- 3 按 **◀▶** 進入子目錄或返回前一個目錄。
- 4 按 **▲▼** 選擇所需目錄。
- 5 按 **SYSTEM MENU** 離開設定目錄。
→ 該設定即使關機亦會儲存於機內的記憶體，直至改變設定為止。

一般設定目錄

一般設定目錄中的選項包括：OSD Language (OSD 語言)、Screen Saver (螢幕保護)、Smart Power (智慧電源)、Disc Lock (光碟鎖碼)、Program (編程) 以及 DivX(R) VOD。

請按照以下步驟進行：

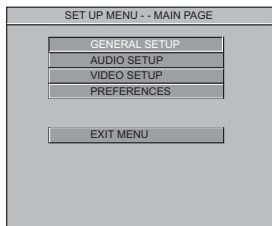

- 1 按 **SYSTEM MENU** 進入設定目錄。
- 2 按 **▲▼** 選擇一般設定圖示。
- 3 按 **OK** 確認。

幫助提示：

某些在設定目錄的功能，已在「啟動」一節有所說明。

螢幕保護

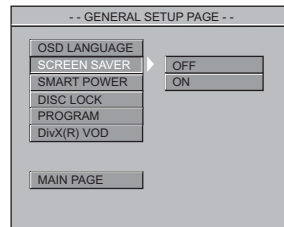

- 1 按 **▲▼** 選擇 'Screen Saver' (螢幕保護)。
- 2 按 **▶** 進入子目錄。
- 3 按 **▲▼** 移動游標，選擇下列其中一個選項：
→ **Off** (關閉)：關閉螢幕保護程式。
→ **On** (啟動)：在 STOP 或 No DISC 模式，5 分鐘內若沒有進行任何動作，本系統將啟動螢幕保護程式。
- 4 按 **OK**，然後按 **◀** 返回一般設定頁。

DVD 目錄選項

智慧電源

當處於“STOP”或“No Disc”模式時，15分鐘內沒有任何操作，DVD機會切換到待機模式，以節省電能。

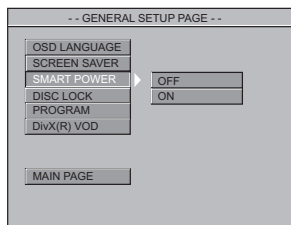

- 按 ▲ ▼ 選擇 'Smart Power' (智慧電源)。
- 按 ► 進入子目錄。
- 按 ▲ ▼ 移動游標，選擇下列其中一個選項：
 - **Off** (關閉)：智慧電源被禁止。
 - **On** (啟動)：在停止或無碟片模式下，如果15分鐘沒有執行任何操作，智慧電源就會被啟動。
- 按 **OK**，然後按 ◀ 返回一般設定頁。

光碟鎖碼 (DVD/VCD/CD)

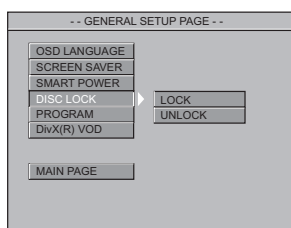

- 按 ▲ ▼ 選擇 'Disc Lock' (光碟鎖碼)。
- 按 ► 進入子目錄。
- 按 ▲ ▼ 移動游標，選擇下列其中一個選項：
 - **Lock**：選擇本選項，播放機會鎖定當前播放的光碟。
 - **Unlock**：選擇本選項，播放機會解除鎖定當前播放的光碟。
- 您需要輸入密碼來確認解除鎖定。初始密碼是1234 (參見99頁的“密碼設定”)。

- 按 **OK**，然後按 ◀ 返回一般設定頁。

幫助提示：

— 當放入了一張特定的被鎖定的光碟時，會出現一個提示菜單。

編程

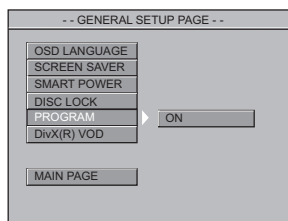

- 按 ▲ ▼ 選擇 'Program' (編程)。
- 按 ► 進入子目錄。
 - **On** (開)：選擇該選項來啟動編程功能。
- 按 **OK** 來進入“編程”功能表 (參見 85 頁的“編程播放”)。

對於 VCD/CD

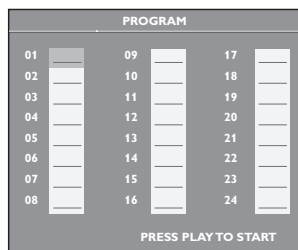

對於 DVD

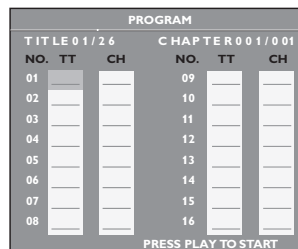

DivX (R) VOD 註冊碼

Philips 為您提供了 DivX(R) VOD (視頻點播) 註冊碼，以便您通過 DivX(R) VOD 服務租借或購買影片。欲知更多信息，請訪問 www.divx.com/vod。

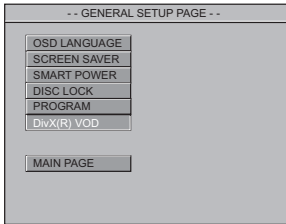

- 1 按 ▲▼ 選擇 'DivX(R) VOD'。
- 2 按 OK 退出。
→ 註冊碼將會出現。

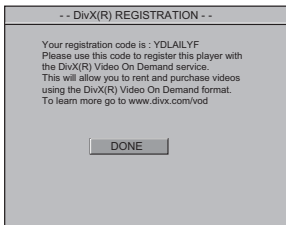

- 3 用註冊碼通過 DivX(R) VOD 服務 www.divx.com/vod 購買或租借影片。按照指示，把影片下載到 CD-R/RW 上，以便在本 DVD 系統中播放。

幫助提示：

- 所有從 DivX(R) VOD 下載的影片只能在本 DVD 系統中播放。

音頻設定目錄

音頻設定目錄中的選項包括：Downmix (聲道)、Digital Output(數碼輸出)、LPCM Output (LPCM 輸出)、Sound Mode (聲音模式)、Reverb Mode (混音模式)、與 D.R.C.。

- 1 按 **SYSTEM MENU** 進入設定目錄。
- 2 按 ▲ ▼ 選擇音頻設定圖示。
- 3 按 **OK** 確認。

聲道

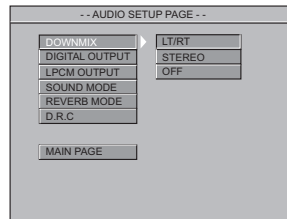

- 1 按 ▲▼ 選擇 'Downmix' (聲道)。
- 2 按 ► 進入子目錄。
- 3 按 ▲ ▼ 移動游標，選擇下列其中一個選項：
→ **LT/RT**：如果您的 DVD 機已連接到一台 Dolby Pro Logic 環繞聲解碼器上，選擇本選項。
→ **Stereo** (立體聲)：當聲音只從兩個前揚聲器輸出的話，選擇本選項。
- 4 按 **OK**，然後按 ◀ 返回音頻設定頁。

DVD 目錄選項

數碼輸出

根據你連接的聲頻設備，設定 Digital Output (數碼輸出)。

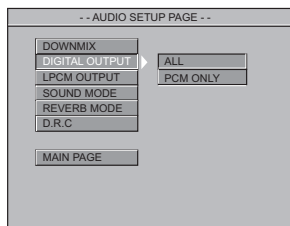

- 1 按 ▲▼ 選擇 'Digital Output' (數碼輸出)。
- 2 按 ► 進入子目錄。
- 3 按 ▲▼ 移動游標，選擇下列其中一個選項：
 - **All**：如果你已將DIGITAL AUDIO OUT連接至多聲道解碼器/接收器，請選擇此項。
 - **PCM Only**：惟有在接收器無法解碼多聲道音軌，方可選擇此項目。
- 4 按 **OK**，然後按 ◀ 返回音頻設定頁。

幫助提示：

— 如果數位輸出被設定為“全部”，那麼除了靜音以外的所有音頻設置都無效。

LPCM 輸出

如果您通過資料終端（如同軸電纜或光纖）將DVD機連接到一台相容PCM的接收機上，您可能需要調整“LPCM輸出”。

光碟是以一定採樣率被記錄的，採樣率越高，聲音質量就越好。

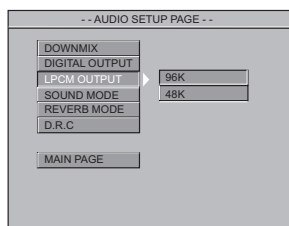

- 1 按 ▲▼ 選擇 'LPCM Output' (LPCM輸出)。
- 2 按 ► 進入子目錄。
- 3 按 ▲▼ 移動游標，選擇下列其中一個選項：
 - **48K**：播放一張以48kHz採樣率錄製的光碟。
 - **96K**：播放一張以96kHz採樣率錄製的光碟。
- 4 按 **OK**，然後按 ◀ 返回一般設定頁。

幫助提示：

— 大部分光盤是以 48kHz 的採樣頻率進行錄製的。
— 如果選擇了 '96K'，請確認接收器或放大器支持 '96kHz' 的數字信號。

聲音模式

數位聲音效果允許您選擇不同的預設定模式，這些模式控制了聲音的頻帶，從而優化了特定的音樂風格。它增強了您最喜歡的音樂的刺激性 and 欣賞性。

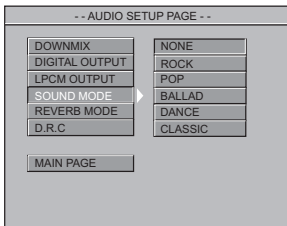

- 1 按 ▲ ▼ 選擇 'Sound Mode' (聲音模式)。
- 2 按 ► 進入子目錄。
- 3 按 ▲ ▼ 移動游標，選擇下列其中一個選項：
→ None (無)，Rock (搖滾)，Pop (流行樂)，Ballad (民謠)，Dance (舞曲)，Classic (古典)
- 4 按 **OK**，然後按 ◀ 返回一般設定頁。

D.R.C.

若要將聲音輸出的強度最佳化，選擇高音量輸出較為柔和，因此在晚上觀看喜愛的動作影片就不會干擾到他人。

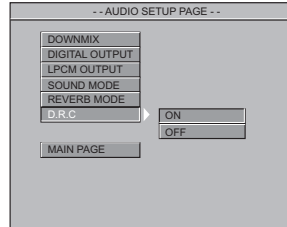

- 1 按 ▲ ▼ 選擇 'D.R.C.'。
- 2 按 ► 進入子目錄。
- 3 按 ▲ ▼ 移動游標，選擇下列其中一個選項：
→ **On** (啓動)：未壓縮動態範圍的音頻。
→ **Off** (關閉)：完全壓縮了動態範圍的音頻。
- 4 按 **OK**，然後按 ◀ 返回一般設定頁。

混音模式

混音模式僅通過兩個揚聲器提供了一個虛擬的環繞音響效果。

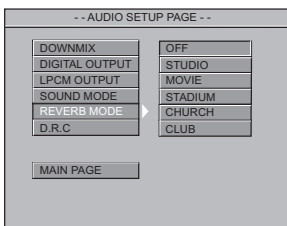

- 1 按 ▲ ▼ 選擇 'Reverb Mode' (混音模式)。
- 2 按 ► 進入子目錄。
- 3 按 ▲ ▼ 移動游標，選擇下列其中一個選項：
→ Off (關)，Studio (演播室)，Movie (電影)，Stadium (體育場)，Church (教堂)，Club (俱樂部)
- 4 按 **OK**，然後按 ◀ 返回一般設定頁。

DVD 目錄選項

視頻設定目錄

視頻設定目錄中的選項包括：TV Standard (電視制式)、TV Display (電視畫面顯示)、Closed Captions (隱藏字幕)、Video Output (視頻輸出)、Progressive (逐行) 以及 Smart Picture (智慧圖像)。

- 1 按 **SYSTEM MENU** 進入設定目錄。
- 2 按 **▲ ▼** 選擇視頻設定圖示。
- 3 按 **OK** 確認。

電視畫面顯示

請根據所連接的電視選擇DVD系統的畫面長寬比。

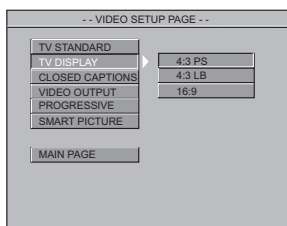

- 1 按 **▲ ▼** 選擇 'TV Display' (電視畫面顯示)。
- 2 按 **▶** 進入子目錄。
- 3 按 **▲ ▼** 移動游標，選擇下列其中一個選項。

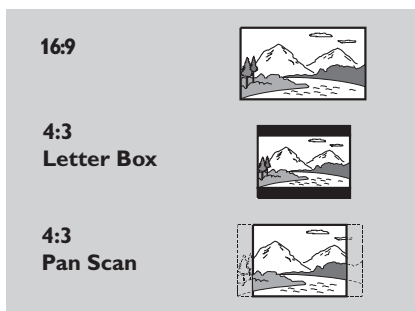

16:9

→ 若你擁有闊銀幕的電視機，請選擇此項。(你也必須設定你的闊銀幕電視機到全屏幕的模式。)

4:3 letterbox

→ 若你擁有一部傳統電視機，而你的DVD已被格式化以觀看闊銀幕，請選擇此項。在電視機的上部和下部，會出現黑帶。

4:3 panscan

→ 若你擁有一部傳統電視機，而你的DVD並未進行格式化以觀看闊銀幕，請選擇此項，電視機會顯示一個闊寬的畫面，其中有一部份，會被自動切除。

- 4 按 **OK**，然後按 **◀** 返回視頻設定頁。

隱藏字幕

通過該功能顯示出來的字幕是隱藏在視頻信號中。必須用專用的解碼器來對其進行解碼。該字幕與普通字幕的區別在於它可將場景中的所有語言顯示在畫面上，使失聰者更好的感受影片的意境。(比如“電話鈴響”，“腳步聲”)。在選擇此功能之前，請先確保光碟及你的電視機亦有該項功能。

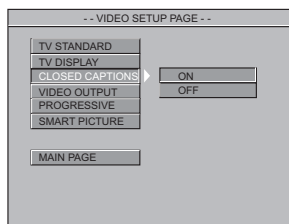

- 1 按 **▲ ▼** 選擇 'Closed Captions' (隱藏字幕)。
- 2 按 **▶** 進入子目錄。
- 3 按 **▲ ▼** 移動游標，選擇下列其中一個選項。

→ **On** (啓動)：啓動隱藏字幕。
 → **Off** (關閉)：關閉隱藏字幕。

- 4 按 **OK**，然後按 **◀** 返回視頻設定頁。

視頻輸出

此功能允許你選擇不同的視頻輸出模式來適合你的DVD播放機。

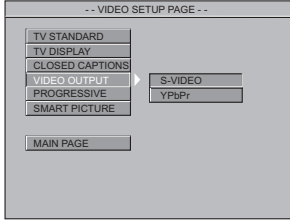

- 1 按 ▲▼ 選擇 'Video Output' (視頻輸出)。
- 2 按 ► 進入子目錄。
- 3 按 ▲▼ 移動游標，選擇下列其中一個選項。
 → **S-Video**：如果您將S-Video輸出連接到電視。
 → **YPbPr**：如果您將YPbPr輸出連接到電視。
- 4 按 **OK**，然後按 ◀ 返回視頻設定頁。

逐行

要選擇該選項，您必須將“視頻輸出”設定為YPbPr，並確認您的電視具有逐行掃描功能。

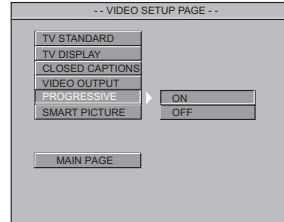

- 1 按 ▲▼ 選擇 'Progressive' (逐行)。
- 2 按 ► 進入子目錄。
- 3 按 ▲▼ 移動游標，選擇下列其中一個選項。
 → **On** (啓動)：啓動逐行功能。
 → **Off** (關閉)：關閉逐行功能。
- 4 按 **OK**，然後按 ◀ 返回視頻設定頁。

幫助提示：

- 如果出現空白/扭曲的螢幕，等待15秒鐘後會自動恢復。
- 要禁止逐行掃描功能，參考電視螢幕上顯示的提示功能表或者參見79和80頁。

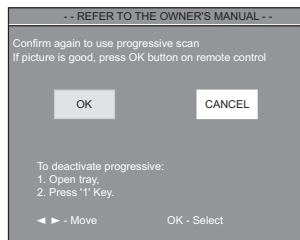
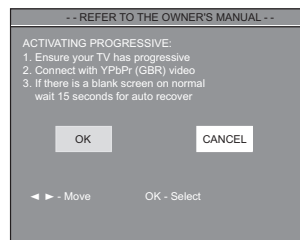

DVD 目錄選項

智慧圖像

在本功能表中，您可以從一些設定好的理想的預設圖像設置中選擇一個圖像設置。

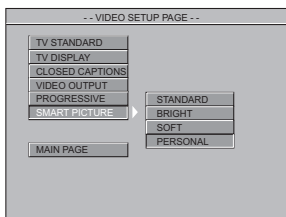

- 按 ▲▼ 選擇 'Smart Picture' (智慧圖像)。
- 按 ► 進入子目錄。
- 按 ▲▼ 移動游標，選擇下列其中一個選項。
 → **Standard** (標準)：選擇標準的圖像設置。
 → **Bright** (亮度)：使電視圖像更亮。
 → **Soft** (柔和)：使電視圖像更柔和。
 → **Personal** (個人設置)：獲得“亮度”，“對比度”，“色調”及“飽和度”功能表中的色彩效果設定。
- 按 **OK**，然後按 ◀ 返回視頻設定頁。

亮度

您可以按照自己的喜好去調整畫面顏色的“亮度”，“對比度”，“色調”及“飽和度”。



- 按 ◀► 選擇 'Brightness' (亮度)。
- 按 ▼ 打開亮度調整列。
- 按 ◀► 可減少或增加亮度。
- 按 **OK** 按鈕退出。
- 重複步驟 ① - ④ “對比度”，“色調”及“飽和度”。

用戶喜好設定目錄

用戶喜好設定目錄中的選項包括：Audio (聲音)、Subtitle (字幕)、Disc Menu (光碟目錄)、Parental (成人限制)、Default (預設) 以及 MP3/JPEG Nav (MP3/JPEG 瀏覽器)。

- 按二下 **STOP**。
- 按 **SYSTEM MENU** 進入設定目錄。
- 按 ▲▼ 選擇用戶喜好設定圖示。
- 按 **OK** 確認。

家長監管

某些DVD在整張光碟或某些片段中，設有限制等級，此功能可限制你播放光碟的畫面，等級限制分為1級至8級，並隨國家而有所不同。你可藉此禁播某些不適合兒童觀看的光碟或只播放光碟中的其它畫面（光碟如有此功能）。

- VCD、SVCD、CD 無分級指示，因此成人限制功能在這類光碟上並無任何作用。這對於多數非法 DVD 光碟亦適用。

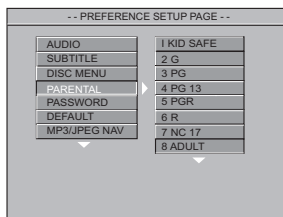

家長監管

- 按 ▲▼ 選擇 'Parental' (家長監管)。
- 按 ► 進入子目錄。
- 使用 ▲▼ 選擇所放入光碟的限制級數。
→ 除非閣下輸入 4 位數字密碼或選擇較高的限制級數，否則，DVD 若高於指定的限制等級便無法播放。
→ 欲取消家長監管並播放所有光碟，請選擇 'No Parental' (無限制)。
- 按 OK，然後按 ◀ 返回用戶喜好設定頁。

幫助提示：

— 雖然有些影碟的包裝，印有管制類別的字眼，但這些 DVD 沒有進行限制編碼，所以等級限制功能，便不適用於此影碟上。

級別限制解釋

8 ADULT (成人級)

— 成人題材，因片中含有色情、暴力和粗語，只限成人觀看。

7 NC-17

— 17歲以下兒童，不得觀看此類片種。不建議少於17歲的兒童觀看。

5-6 PG-R

— 家長指引 - 禁止：建議父母禁止17歲以下的兒童觀看或須由家長或監護人陪同時方可收看。

4 PG 13

— 題材不適合低於13歲的兒童觀看。

3 PG

— 建議使用家長指引。

1-2 G

— 適合一般觀眾收看，適合所有年齡類別的人士觀看。

NO PARENTAL (無限制)

— 可播放所有影碟。

密碼設定

此功能是作為家長監管用途。當畫面上出現一提示時，請輸入您的 4 位數字密碼。預設密碼為 1234。

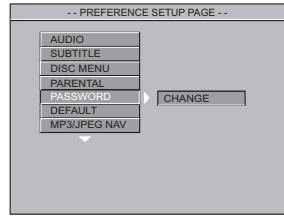

- 按 ▲▼ 選擇 'Password' (密碼設定) 圖示。
- 按 ► 進入子目錄。
- 按 OK 開啓密碼變更頁。

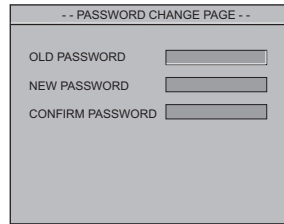

- 輸入現有四位數代碼。
- 輸入新的 4 位數字密碼。
- 再輸入一次新的 4 位數字密碼確認。
→ 新的 4 位數字密碼立即生效。
- 按 OK 返回密碼設定頁。

幫助提示：

— 如果密碼被更改，雙親及光碟鎖定碼也會被更改。默認密碼不會生效。
— 要將密碼重置為默認設置 (1234)，按 STOP 鍵四次。

DVD 目錄選項

預設值設定

使用預設功能會將所有選項及個人設定，除了家長監管密碼外，恢復至原廠的設定值。

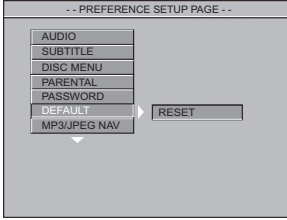

- 1 按 ▲▼ 選擇 'Default' (預設值設定)。
- 2 按 ► 選擇 RESET。
- 3 按 OK，然後按 ◀ 返回用戶喜好設定頁。

注意!

當此功能生效時，除了 'Parental' 和 'Password' 以外，所有設置將會恢復到出廠默認設置。

MP3/JPEG 瀏覽器

該菜單可設置刻有 JPEG 圖片或 MP3 歌曲的 CD 的播放模式。

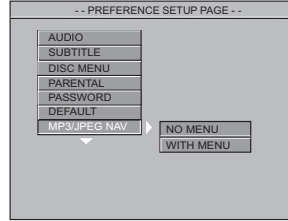

- 1 按 ▲▼ 選擇 'MP3/JPEG Nav' (MP3/JPEG 瀏覽器)。
- 2 按 ► 進入子目錄。
- 3 按 ▲▼ 移動游標，選擇下列其中一個選項。
 → **No Menu** (無目錄)：無功能表的自動順序播放所有圖片 (JPEG/DivX) 或 MP3 音樂。
 → **With Menu** (有目錄)：按功能表播放所選文件夾中的圖片 (JPEG/DivX) 或 MP3 音樂。
- 4 按 OK，然後按 ◀ 返回用戶喜好設定頁。

幫助提示：

— 只有在帶功能表錄製的光碟中才能設定 MP3/JPEG Nav，在某些光碟上即使設定為“有功能表”也不起作用。

電視標準 (PAL/50 赫茲) (NTSC/60 赫茲)

線數	625	525
播放	多標準	(PAL/NTSC)

視頻性能

色差視頻	0.7v 峰峰值對 75 歐姆阻抗
視頻輸出	1v 峰峰值對 75 歐姆阻抗
S 視頻輸出	Y: 1v 峰峰值對 75 歐姆阻抗 C: 0.3v 峰峰值對 75 歐姆阻抗

視頻格式

數位壓縮	MPEG2, 對於 DVD, SVCD MPEG1, 對於 VCD MPEG4	
DVD	50Hz	60Hz
水平解析度	720 象素	720 象素
垂直解析度	576 行	480 行
VCD	50Hz	60Hz
水平解析度	352 象素	352 象素
垂直解析度	288 行	240 行

音頻格式

數碼	MPEG/AC-3/PCM	壓縮數碼 16, 20, 24 比特 fs, 44.1, 48, 96kHz
MP3 (ISO 9660)		96, 112, 128, 256kbps 不同的比特率 fs32, 44.1, 48kHz

Dolby Digital 全解碼和 DTS 多頻道環繞聲模擬立體聲
從 Dolby Digital 多頻道聲音混入 Dolby Surround-compatible

音頻特性

DA 轉換器	24 比特
DVD	fs 96 kHz 4 Hz - 44 kHz fs 48 kHz 4 Hz - 22 kHz
CD/VCD	fs 44.1 kHz 4 Hz - 20 kHz
SVCD	fs 48 kHz 4 Hz - 22 kHz fs 44.1 kHz 4 Hz - 20 kHz
信噪 (1 kHz)	90 dB
動態範圍 (1 kHz)	85 dB
串音 (1 kHz)	>90 dB
失真和噪音 (1 kHz)	>80 dB
MPEG MP3	MPEG 音頻 3 級

連接

Y Pb Pr	輸出 (綠, 藍, 紅色線)
視頻輸出	(黃色線)
S 視頻輸出	Min DIN, 4 pins
音頻 L+R 輸出	(白/紅色) 雙色線
數字輸出	1 同軸, 1 光纖 IEC60958 用於 CDDA/LPCM IEC61937 用於 MPEG1/2, 和 Dolby Digital

機殼

尺寸	435 x 43 x 235 (毫米)
(寬 x 高 x 深)	
重量	大約 2.0 千克

電源供應

電源電壓	110 - 240 V;
	50/60 Hz
待機模式電源消耗	< 0.8W

規格如有改變, 恕不另行通知。

疑難排除

警告

在任何情況下，切勿自行修理本系統，這樣會令保養失效。切勿開啓本系統的蓋子，這會有觸電的危險。

若系統發生故障，在運送本系統到維修站之前，請先檢查下列各項。若跟從這些指示後，問題仍然未能解決，請聯絡你的零售商或致電與飛利浦求助。

問題	解決方法
沒有電源。	<ul style="list-style-type: none">— 請檢查交流電是否適當連接。— 按下在DVD前控制板的STANDBY ON，以啓動電源。
沒有畫面。	<ul style="list-style-type: none">— 請參閱電視手冊，以調整VIDEO IN頻道選擇。更改電視機頻道直至你看見DVD畫面。— 請檢查電視是否開機
畫面變形或畫質欠佳。	<ul style="list-style-type: none">— 有時畫面會出現小部分的變形情況，需視播放的光碟而定。這不是故障。
畫面完全變形或只出現黑/白畫面。	<ul style="list-style-type: none">— 將DVD系統直接連接至電視機。— 請確保光碟與DVD系統相容。— 請確保DVD的電視機系統與光碟及電視的設定相符。
沒有聲音或聲音失真。	<ul style="list-style-type: none">— 調較音量。— 請檢查揚聲器連接和設定。
數碼輸出端沒有音頻。	<ul style="list-style-type: none">— 檢查數碼連接。— 檢查接收器是否能進行MPEG-2或DTS解碼。若無法解碼，請確保數碼輸出是設為PCM。— 檢查選定的音頻語言之音頻格式是否與您的接收機功能相配合。
不能播放光碟。	<ul style="list-style-type: none">— DVD+R/DVD+RW/CD-R必須連接妥當。— 確保光碟標籤朝上。— 試用另一張光碟以檢查這張光碟是否壞了。— 如果自行錄製影像光碟或MP3光碟，請確保該光碟至少含有10張圖像或5首MP3歌曲。— 地區編碼錯誤。

問題	解決方法
取出光碟時不會回到起始屏幕。	— 檢查光碟上是否有指痕和划痕，用軟布從中央向邊緣揩干淨。
播放過程中，圖像短暫地停住。	— 關機後再啓動。
遙控器不能正常操作。	— 將遙控器對準播放機面板上的傳感器。 — 縮短遙控器與系統之間的距離。 — 檢查或更換新的電池。 — 按照遙控器所示的極性（+/- 標誌）正確裝入電池。
按鍵不起作用或播放機停止響應	— 要完全重置播放機，從交流電源上拔出交流電源線，隔5-10秒鐘才放回。
播放期間對有些操作命令沒有反應。	— 可能光碟不允許這些操作。參看光碟上的指示。
DVD視頻播放機不能讀取CD/DVD	— 將DVD視頻播放機交給修理處之前，先用一張清潔用CD/DVD擦淨DVD視頻播放機。
目錄項目無法選取。	— 按二次STOP，然後選擇系統目錄。 — 依光碟功能而定，有些目錄項目是無法選取的。
無法播放DivX電影。	— 檢查該DivX文件是否是用DivX 5.x編碼器在“家庭影院”模式下解碼的。

如果您嘗試進行以下檢查之後，依然無法解決故障，請聯絡您附近的經銷商或維修中心。

模擬：聲音並未轉換為數字。模擬聲音變化多端，而數碼聲音則有特定的數值。這些插孔能透過左、右兩個聲道傳送聲頻。

長寬比：顯示圖象的垂直及水平尺寸比例。傳統電視的水平及垂直比例為4:3，而闊屏幕電視則為16:9。

AUDIO OUT插孔：位於DVD音響系統背面的插孔，負責傳送聲頻至另一系統。(電視、音響等)

比特率：保存指定長度音樂的數據；以每秒千比特、kpbs或錄音速度作量度單位。一般來說，比特率愈高或錄音速度愈快，音質也就愈好，但所佔的光碟空間也就愈多。

章節：在DVD上較標題為短的畫面或樂曲段落。標題是由多個章節組成，而每個章節均已編上章節號碼，方便閣下搜尋。

清晰人聲：用以操控數碼聲音處理器的方向，在全部五個環迴聲道中，抽取電影對話的聲音動態，並同時保留準確的定位及環迴音響範圍。

色差視頻輸出插孔：位於DVD音響系統背面的插孔，能將高質視頻畫面傳送至附有色差視頻輸入插孔的電視(R/G/B, Y/Pb/Pr等)。

光碟目錄：能使用螢光幕顯示並選擇收錄在DVD中的圖像、聲音、字幕及多角度觀賞等功能。

DivX 3.11/4.x/5.x：DivX編解碼器是一種專利申請中的技術，而MPEG-4是根據DivXNetworks, Inc.所研發的視頻壓縮技術，可將數位影像壓縮成極小的尺寸以便在網路上傳輸，同時還能保持高畫質。

數碼：已轉換為數字的聲音。當你使用DIGITAL AUDIO OUT COAXIAL或OPTICAL插孔時，便何使用數碼聲音。模擬聲音只能使用兩個聲道，但這些插孔，能以多個聲道傳送聲頻。

杜比數碼：由杜比實驗室發展出來的環迴立體聲系統，擁有高達六個數碼聲頻聲道(前左、前右、環迴左、環迴右和中置、重低音揚聲器)。

JPEG：極普遍的數碼靜止畫面格式。由聯合照相專家組提出的靜止畫面數據壓縮系統，其特性是壓縮比例高，但影像質素只會受輕微的影響。

MP3：附有聲音數據壓縮系統的檔案格式。MP3全名為Motion Picture Experts Group1 (或MPEG-1) Audio Layer 3。如使用MP3格式，CD-R或CD-RW光碟能儲存比普通CD多10倍的數據。

多聲道：DVD已把每條聲軌構成一個聲場。多頻道是指擁有一個或以上頻道的聲軌結構。

家長監管：此DVD功能，可根據不同國家的限制水平，限制播放光碟用戶的年齡。每張光碟的限制各有不同。啟動功能後，如软件的級數較用戶自訂的級數為高，光碟將不能播放。

PCM(脈衝編碼模組)：用以轉換模擬聲音訊號至數碼訊號，以便進行後期處理，而轉換時並不需要進行數據壓縮。

播放控制(PBC)：收錄在視頻CDs或SVCDs的訊號，用以控制複製程序。如使用在視頻CD或支援PBC的SVCD上的目錄螢幕，你能享受互動式软件的樂趣而且擁有搜尋功能。

逐行掃描：它能以訊號框的形式，同時顯示畫面上的所有水平線。這個系統能把DVD上的隔行視頻轉換為逐行掃描格式，以連接逐行顯示屏。這樣便能大大提升垂直解像度。

地區編碼：此系統令光碟只能在預先設定的地區播放。此DVD機只能播放擁有兼容地區編碼的光碟。你可在產品標籤上，找到DVD機的地區編碼。部份光碟或會擁有多於一個的兼容地區(或全區)。

S視頻：能分別傳送亮度及色彩訊號，營造出清晰的畫面。只有在電視擁有S-視頻輸入插孔的時候，方可使用S-視頻。

標題：在視頻軟件中的DVD、音樂等圖像或音樂功能中最長的部份或在聲頻軟件中的整張專輯。每個標題均已編上標題號碼，方便閣下找尋。

VIDEO OUT插孔：位於DVD音響系統背面的插孔，用以傳送視頻至電視。