

Register your product and get support at

www.philips.com/welcome

User manual

Manuel d'utilisation

Manual de usuario

Benutzerhandbuch

Gebruikershandleiding

Manuale dell'utente

Manual do usuário

Užívateľský manual

Návod na používanie

Felhasználói kézikönyv



PHILIPS

Algemene informatie

Geschikte CD's	116
Regiocodes	116
Bijgeleverde accessoires	116
Met het oog op het milieu	116
Onderhouds- en veiligheidsvoorschriften ..	116
Gehoorbescherming	117

Installatie

Stap 1: Aansluiten van de luidsprekers	118
Stap 2: Antenneaansluitingen	118
Stap 4: Aansluiten op TV	118
De AV OUT In jack gebruiken	118
Via de SCART-aansluiting	119
Via de Component Video-aansluitingen ...	119
Stap 4: Het toestel en de luidsprekers plaatsen	119
Stap 5: Aansluiten van het netsnoer	120
Optioneel: Aansluiten van extra apparatuur 120	
Naar de weergave van een niet-USB toestel	
luisteren	120
Een USB toestel of geheugenkaart aansluiten	120
Aansluiten op een TV met een HDMI-	
aansluiting	120

Bedieningsknoppen

Bedieningsknoppen op het systeem	121
Bedieningsknoppen en de afstandsbediening	
.....	121

Vorbereidingen

Stap 1: Voor u de afstandsbediening gebruikt	
.....	123
Vervangen van de batterij in de	
afstandsbediening	123
Stap 2: Instellen van de klok	123
Stap 3: De videopreferenties instellen	123
Progressief scannen instellen	123
Progressief scannen handmatig uitschakelen .	
.....	124
Stap 4: Instellen van de voorkeurtaal	124

Basisfuncties

Het systeem aan/uitschakelen	125
In de energiebesparende stand-by-stand	
schakelen	125
Stroombesparende automatische STAND-BY .	
.....	125
Klankeffecten	125
DBB (Dynamic Bass Boost)	125
DSC (Digital Sound Control)	125
LOUDNESS	125
Lautstärkeregelung	125
Dimmen van het display	126

CD-Betrieb

Afspelen van een disk	127
Gebruik van het diskmenu	127
Basisfuncties bij afspelen	127
Tijdelijk onderbreken van het afspelen	127
Naar een andere titel (nummer)/hoofdstuk	
springen	127
Verdergaan met afspelen vanaf het punt waar	
het laatst gestopt werd	127
Zoom	127
Verschillende afspeelmodi: SHUFFLE en	
REPEAT (HERHAAL)	127
Herhalen van A tot B	128
Slow Motion	128
Versneld zoeken binnen een nummer/	
hoofdstuk	128
Zoeken op Tijd & zoeken op hoofdstuk/	
nummer	128
Informatieweergave tijdens afspelen	128
Speciale schijffuncties	128
Afspelen van een titel	128
Camerahoek	128
Wijzigen van de gesproken taal	128
Ändern des Audiokanals	128
Ondertitels	128
Afspelen van een MP3-/WMA/Picture-disk 128	
Algemene functies	128
Afspelen van een Picture-disk	129
Afbeelding inzoomen	129
Afbeeldingen spiegelen/roteren	129
Een DivX-disc afspelen	129

DVD Menubedieningen

Basisfuncties	130
GENERAL SETUP PAGE (ALGEMENE INSTELLINGEN)	130
TV DISPLAY (TV-SCHERM)	130
SCREEN SAVER (SCHERMBEVEILIGING)	130
DIVX(R) VOD	130
AUDIO SETUP PAGE (AUDIO- INSTELLINGEN)	130
INSTELLINGEN VOOR ANALOGE	130
AUDIO	130
DIGITAL AUDIO SETUP (Instellingen voor digitale audio)	130
DOLBY DIGITAL SETUP (DOLBY DIGITAL- INSTELLINGEN)	130
3D PROCESSING (3D-VERWERKING) ..	131
HDCD	131
NIGHT MODE (NACHTMODUS)	131
VIDEO SETUP PAGE (VIDEO- INSTELLINGEN)	131
Component	131
TV MODE (TV-MODUS)	131
PICTURE SETTING (Beeldinstelling)	131
HDMI SETUP (HDMI-instellingen)	131
PREFERENCE PAGE (VOORKEUREN)	131
PARENTAL (KINDERSLOT)	131
DEFAULT (STANDAARDINSTELLINGEN)	131
PASSWORD SETUP (Wachtwoordinstellingen)	131

Radio-ontvangst

Afstemmen op een radiozender	132
Programmeren van radiozenders	132
Automatisch programmeren	132
Handmatig programmeren	132
Afstemmen op een geprogrammeerde zender	132
RDS	132
Instellen van de RDS-klok	132

Externe apparaten

Een USB harde schijf gebruiken	133
Een USB harde schijf afspeLEN	133

Klok/Timer

Instellen van de klok	134
Timer-einstelling	134
Inslapen met de timer	134

Specificaties

Verhelpen van storingen

Verwijdering van uw oude product

Uw apparaat werd ontworpen met en vervaardigd uit onderdelen en materialen van hoogwaardige kwaliteit, die gerecycleerd en opnieuw gebruikt kunnen worden.

Wanneer het symbool met een doorstreepte vuilnisemmer op wielen op een product is bevestigd, betekent dit dat het product in overeenkomst is met de Europese Richtlijn 2002/96/EC



Neem kennis van het plaatselijke inzamelingssysteem voor elektrische en elektronische apparaten.

Houd u aan de plaatselijke reglementering en apparaten niet met het gewone huisvuil mee te geven. Door afgedankte apparaten op een correcte manier weg te werpen helpt u mogelijke negatieve gevolgen voor het milieu en de gezondheid te voorkomen.

Algemene informatie

Gefeliciteerd met uw aankoop en welkom bij Philips!

Wilt u volledig profiteren van de ondersteuning die Philips u kan bieden Registreer dan uw product op www.philips.com/welcome.

Geschiedte CD's

Uw dvd-microsysteem speelt de volgende disks af:

- Digitale videodisks (dvd's)
- Video-cd's (vcd's)
- Super-Video-cd's (S-vcd's) en AVCD's
- Windows Media Audio (WMA)
- Digitale videodisks + rewritable (dvd+rw)
- Compact disks (cd's)
- DivX(R) op CD-R(W):
- DivX 3.11, 4.x en 5.x
- Picture-files (Kodak, JPEG) op cd-r(w)
- Ondersteunde MP3-diskformaten:
- UDF/ISO 9660-formaat
- Max. Titel/albumnaam - 12 karakters
- Maximale aantal nummers plus albums is 255.
- Directory's met maximaal 8 geneste niveaus
- Het maximale aantal albums is 32.
- Het maximale aantal MP3 nummers is 999.
- Ondersteunde bemonsteringsfrequenties voor MP3-disks zijn : 32 kHz, 44,1 kHz, 48 kHz.
- Ondersteunde bitsnelheden voor MP3-disks zijn : 32, 64, 96, 128, 192, 256 (kbps).



De volgende formaten worden niet ondersteund

- Bestanden zoals *.VMA, *.AAC, *.DLF, *.M3U, *.PLS, *.WAV,
- Niet-Engelse Album/Titelnamen
- Schijven opgenomen in Jolietformaat

Regiocodes

DVD's dienen gelabeld te zijn zoals hieronder beschreven om op deze DVD speler afgespeeld te kunnen worden.



Handige tip:

- Voor schijven met meerdere modi zal enkel een modus geselecteerd worden voor weergave, afhankelijk van het opnameformaat.
- Als u problemen heeft met het afspelen van een bepaalde disk, haal dan de disk uit en probeer een andere. Verkeerd geformatteerde disks kunnen op dit dvd-microsysteem niet afgespeeld worden.

Bijgeleverde accessoires

- A/V snoer (R/W/Y)
- FM-draadantenne
- DIN-kabel voor aansluiting van de subwoofer op het apparaat
- SCART-adapter
- staander
- Afstandsbediening (met batterij)
- Deze handleiding

Met het oog op het milieu

Alle overbodig verpakkingsmateriaal is weggelaten. Wij hebben ervoor gezorgd dat de verpakking gemakkelijk in drie materialen te scheiden is: karton (doos), polystyreenschuim (buffer) en polyethyleen (zakken, beschermfolie).

Uw systeem bestaat uit materialen die door een gespecialiseerd bedrijf gerecycleerd en hergebruikt kunnen worden. Informeer waar u verpakkingsmateriaal, lege batterijen en oude apparatuur kunt inleveren.

Onderhouds- en veiligheidsvoorschriften

Vermijd hoge temperaturen, vocht, water en stof

- Houd het systeem, de batterijen of cd's uit de buurt van vocht, regen, zand of warmtebronnen bijvoorbeeld bij verwarmingsapparatuur of in de volle zon
- Er mogen geen voorwerpen met een open vlam, zoals aangestoken kaarsen op het apparaat worden geplaatst.
- Geen voorwerpen met vloeistoffen, zoals vazen, mogen op het apparaat worden geplaatst.
- Apparaat mag niet worden blootgesteld aan spatwater.
- De mechanische delen van het apparaat zijn voorzien van zelfsmerende lagers en mogen dus niet gesmeerd of geolied worden.

Vermijd condensproblemen

- Als u de speler vanuit de kou in een warme ruimte brengt dan kan de lens beslaan; het afspelen van een disk is dan niet mogelijk. Laat de speler enige tijd acclimatiseren in een warme omgeving tot de condens verdwenen is.

Laat de ventilatieopeningen vrij

- Laat het dvd-systeem niet spelen in een afgesloten kast en laat 10 cm (4 inch) ruimte vrij aan elke kant van de speler zodat een goede ventilatie mogelijk is.
- De ventilatie mag niet worden gehinderd door het afsluiten van de ventilatieopeningen met voorwerpen, zoals kranten, tafelkleden, gordijnen enz.

Schoonmaken van het systeem

- Gebruik een zachte doek die u vochtig maakt met een zacht schoonmaakmiddel. Gebruik geen schoonmaakmiddelen die alcohol, spiritus, ammonia of bijtende middelen bevatten.

Schoonmaken van de cd's

- Maak een cd schoon door met een zachte, pluisvrije doek vanuit het midden in een rechte lijn naar de rand te wrijven. Schoonmaakmiddelen kunnen de disk beschadigen!
- Schrijf enkel op de bedrukte kant van een cd-r(w) en alleen met een zachte viltstift.
- Houd de disk bij de rand vast; raak het oppervlak niet aan.



Vinden van een geschikte plek

- Plaats de speler op een vlakke, harde en stabiele ondergrond.
- De mechanische delen van het apparaat zijn voorzien van zelfmerende lagers en mogen dus niet gesmeerd of geolied worden.

Gehoorscherming

Zet het volume niet te hard.

- Als u het volume van uw hoofdtelefoon te hard zet, kan dit uw gehoor beschadigen. Dit product kan geluiden produceren met een decibelbereik dat het gehoor kan beschadigen, zelfs als u minder dan een minuut aan het geluid wordt blootgesteld. Het hogere decibelbereik is bedoeld voor mensen die al slechter horen.
- Geluid kan misleidend zijn. Na verloop van tijd raken uw oren gewend aan hogere volumes. Als u dus gedurende langere tijd luistert, kan geluid dat u normaal in de oren klinkt, eigenlijk te luid en schadelijk voor uw gehoor zijn. Om u hiertegen te beschermen, dient u het volume op een veilig niveau te zetten voordat u uw oren aan het geluid gewend raken en het vervolgens niet hoger te zetten.

Een veilig geluidsniveau instellen:

- Zet de volumeregeling op een lage stand.
- Verhoog langzaam het volume totdat het aangenaam en duidelijk klinkt, zonder storingen.

Gedurende langere tijd luisteren:

- Langdurige blootstelling aan geluid, zelfs op normale, 'veilige' niveaus, kan gehoorbeschadiging veroorzaken.
- Gebruik uw apparatuur met zorg en neem een pauze op zijn tijd.

Volg de volgende richtlijnen bij het gebruik van uw hoofdtelefoon.

- Luister op redelijke volumes gedurende redelijke perioden.
- Let erop dat u niet het volume aanpast wanneer uw oren aan het geluid gewend raken.
- Zet het volume niet zo hoog dat u uw omgeving niet meer hoort.
- Wees voorzichtig en gebruik de hoofdtelefoon niet in mogelijk gevaarlijke situaties.
- Gebruik geen hoofdtelefoon tijdens het besturen van een motorvoertuig, fiets, skateboard enz. Dit levert mogelijk gevaren op in het verkeer en is in veel gebieden niet toegestaan.

(NL) Batterijen niet weggooien,
maar inleveren als KCA.



Installatie

Belangrijk!

- Het typeplaatje zit op de achterkant van het systeem.
- Controleer of alle andere aansluitingen gemaakt zijn voor u de stekker van het netsnoer in het stopcontact stopt.
- Verbind of wijzig nooit aansluitingen terwijl het systeem ingeschakeld is.

Stap 1: Aansluiten van de luidsprekers

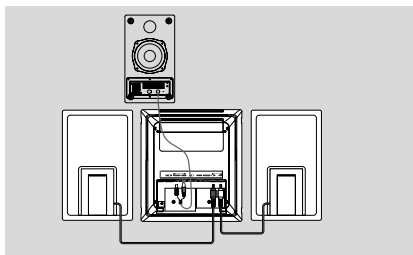

- 1 Plaats het hoofdtoestel met de voorkant naar beneden op een vlak en stabiel oppervlak. Verwijder vervolgens de beschermingskap op de achterzijde van het toestel om de aansluitklemmen voor de verbinding bloot te leggen.
- 2 Sluit de twee voorste luidsprekerkabels aan op **SPEAKERS** aansluitklemmen: rechter luidspreker op "RIGHT" en linker luidspreker op "LEFT".
- 3 Verbind de DIN-kabel van de aansluiting **TO MAIN SET** aan de achterkant van de subwoofer met de **TO SUBWOOFER**-aansluitingen aan de achterkant van het apparaat: sluit de audioaansluiting aan op de aansluiting **SUBWOOFER OUT** en de stroom op de **DC 24V**-aansluiting.

Stap 2: Antenneaansluitingen

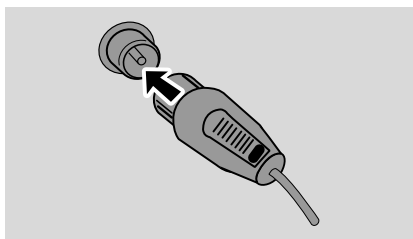

Sluit de meegeleverde FM antenne aan op de **FM AERIAL** aansluitklem.

Stap 4: Aansluiten op TV

BELANGRIJK!

- U hoeft slechts een van de volgende opties te kiezen om de video-aansluiting tot stand te brengen, afhankelijk van de mogelijkheden van uw TV.
- Sluit het DVD-systeem rechtstreeks op de TV aan.
- Bij een SCART-aansluiting kunt u zowel de audio- als videofuncties op de DVD-speler gebruiken.

De AV OUT In jack gebruiken

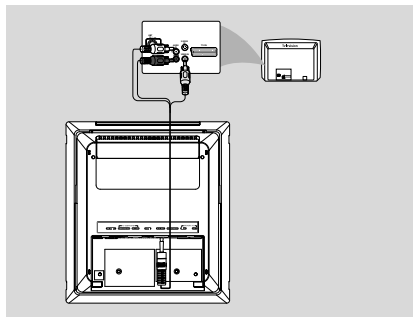

- 1 Sluit het uiteinde van het meegeleverde A/V snoer met slechts een stekker aan op de **AV OUT** bus van het DVD systeem.
- 2 Met het andere uiteinde sluit U de video-uitgangstekker (geel) aan op de video-ingangbus (of gelabeld met A/V In, CVBS, Composit of Baseband) van de TV. Om het geluid van dit DVD systeem te horen via uw TV dient U de twee geluidstekkers (wit/rood) aan te sluiten op de geluidsbussen van de TV.

Via de SCART-aansluiting

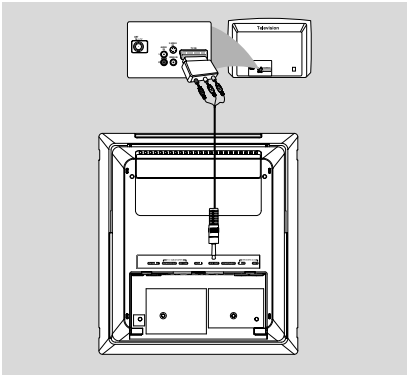

- Sluit de video- en audiosteekers van de meegeleverde AV-kabel aan op de overeenkomstige aansluitingen van de SCART-adapter. Steek de adapter vervolgens in de SCART-aansluiting op de TV.

Via de Component Video-aansluitingen (Y Pb Pr)

BELANGRIJK!

– **Progressive Scan-videokwaliteit is alleen beschikbaar indien u beschikt over een Y Pb Pr-aansluiting en een TV met Progressive Scan.**

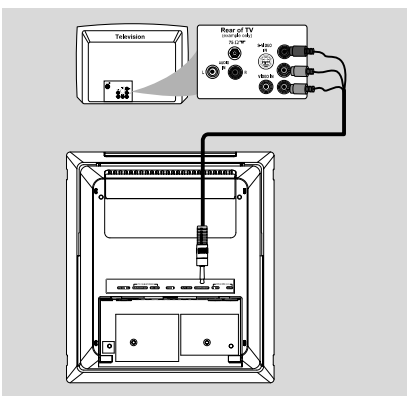

- Gebruik Component Video-kabels (met aan het ene uiteinde een 3,5-inch aansluiting en aan het andere uiteinde drie rood/blauw/groene aansluitingen (niet meegeleverd)) om de

COMPONENT-aansluiting van het DVD-systeem te verbinden met de bijbehorende Component Video-aansluitingen (Y Pb/Cb Pr/Cr of YUV) van de TV.

- 2 Als u een TV met Progressive Scan gebruikt (op de TV moet zijn aangegeven dat deze Progressive Scan of ProScan ondersteunt), raadpleegt u de gebruikershandleiding van de TV voor informatie over het activeren van Progressive Scan op de TV. Raadpleeg "Aan de slag - Progressive Scan instellen" voor informatie over de Progressive Scan-functie van het DVD-systeem.

Opmerking:

– Als uw TV Progressive Scan niet ondersteunt, kunt u deze functie niet gebruiken. Druk op **SYSTEM MENU** op de afstandsbediening om het systeemmenu af te sluiten. Druk vervolgens op **DISC** en "1" om de Progressive Scan-functie uit te schakelen.

Stap 4: Het toestel en de luidsprekers plaatsen

- 1 Nadat alle achterverbindingen zijn gemaakt plaatst U de beschermingskap terug op de achterzijde van het toestel tot U een klik hoort. Zo kan U voorkomen dat de kabels verward geraken.

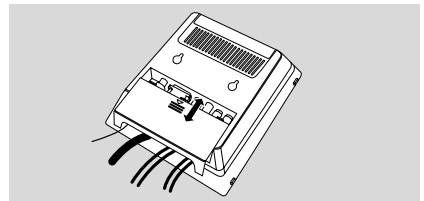

- 2 Plaats de met **PRESS** gemarkeerde zijde van de standaard gelijk met de gleuven aan de onderzijde van het toestel.

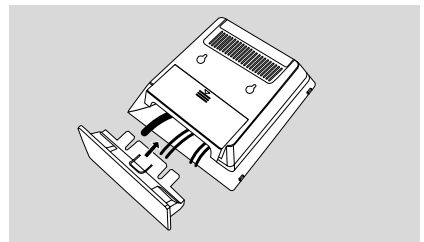

Installatie

- 3 Duw de standaard naar beneden in de gleuven tot U een klik hoort.
- 4 Plaats het toestel rechtstaand op het bureaublad met behulp van de standaard.
- 5 Ontvouw de haken aan de achterzijde van elke luidspreker zodat de voorste luidsprekers stevig op het bureaublad kunnen staan.
- 6 Plaats de subwoofer op de vloer nabij een stopcontact.

Opmerking:

– Om de standaard van het toestel te verwijderen drukt U op ▼ terwijl U de standaard uit de gleuven trekt.

Stap 5: Aansluiten van het netsnoer

Steek, nadat alle aansluitingen gemaakt zijn, de stekker van het netsnoer in het stopcontact.

Verbind of wijzig nooit aansluitingen terwijl het systeem ingeschakeld is.

Optioneel: Aansluiten van extra apparatuur

Naar de weergave van een niet-USB toestel luisteren

- Sluit de **AUX-IN** bus van het systeem aan op de **AUDIO OUT** bussen van een andere audio/visueel toestel (zoals een VCR, Laser Disc speler of cassettedek) door een "enkele-naar-dubbele" cinchkabel te gebruiken (waarvan een uiteinde een 3.5" stekker heeft voor aansluiting met de **AUX-IN** bus terwijl het andere uiteinde twee wit/rode stekkers heeft aansluiting op de AUDIO OUT bussen van het andere toestel).

Een USB toestel of geheugenkaart aansluiten

BELANGRIJK!

– Alvorens U de USB stekker aansluit verschuift U eerst de verwijderbare luidsprekerplaat zoals aangetoond op Pagina 9 om zo de  bus bloot te leggen.

Door een USB harde schijf aan te sluiten op uw Hi-Fi systeem kan U genieten van de op de schijf opgeslagen muziek via de krachtige luidsprekers van het Hi-Fi systeem.

- WestemSteek de USB-stekker van het USB-apparaat in de  aansluiting op de set.
OF

Voor de toestellen met een USB kabel:

- 1 Steek één stekker van de USB-kabel (niet meegeleverd) in de  aansluiting op de set.
- 2 Sluit de andere stekker van de USB kabel aan op de USB uitgangsklem van het USB toestel.

Voor de geheugenkaart:

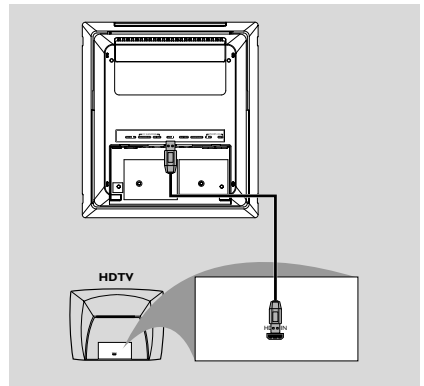

- 1 Plaats de geheugenkaart in de kaartlezer (niet meegeleverd)
- 2 Gebruik een USB-kabel (niet meegeleverd) om de kaartlezer aan te sluiten op de  aansluiting op de set.

Aansluiten op een TV met een HDMI-aansluiting





- Gebruik een HDMI-kabel (niet meegeleverd) om de HDMI-aansluiting op de DVD-speler te verbinden met de HDMI IN-aansluiting op een HDMI-compatibel apparaat (bijvoorbeeld een TV, projector of adapter).
→ Het kan een tijdje duren tot de DVD-speler en het bronapparaat met elkaar communiceren en worden geïnitieerd.
→ Het afspelen wordt automatisch gestart.

Bedieningsknoppen op het systeem

- ① **ECO POWER/STANDBY ON** 
 - Schakelt het systeem aan of schakelt over naar de stand Ecostrroom stand-by / gewone stand-by met klokdisplay.
- ② **iR sensor**
 - infraroodsensor voor de afstandsbediening.
- ③ **CLOCK**
 - hiermee stelt u de systeemklok in of geeft u deze weer.
- ④ **Mode Selection**
 - DISC/USB, om het afspelen te beëindigen of om een programma te wissen.
..... (enkel op het systeem) om het demonstratieprogramma in/uit te schakelen.
 - ▶▶ DISC/USB, Om de weergave te starten of de onderbreken
- PRESET**  

Disc/USB: Om het volgende hoofdstuk of nummer te kiezen

Tuner: om een geprogrammeerde radiozender te kiezen.
- TUNING**    

Tuner

 - bij de tuner; om af te stemmen op een lagere of hogere radiofrequentie.
 - Houd ingedrukt en laat vervolgens de toets los om de radiofrequenties automatisch af te zoeken naar omhoog of omlaag.
Disc/USB
 - Zoekt een schijf voorwaarts/terug af aan verschillende snelheden.

- ⑤ **Display screen**
 - geeft informatie over het systeem.
- ⑥ **SOURCE**
 - om de geluidsbron te kiezen: DISC, TUNER of USB/AUX.
- ⑦ **VOLUME +/-**
 - om het volume in te stellen.
 - om de uren en de minuten in te stellen voor de klok/ timer.
 - Kiest een bron in de timer-instellingmodus.
- ⑧ 
 - aansluitbus voor een hoofdtelefoon.





- ⑨ **EJECT**
 - Verwijdert een schijf uit de schijfslader.

- ⑩ **AUX-IN**
 - Sluit een extern niet-USB toestel aan.

- ⑪  **USB DIRECT**
 - ingang voor een USB harde schijf.

- ⑫ **SLIDE OPEN ▼**
 - Schuift naar beneden om enkele toetsen en contactbussen op het voorste paneel weer te geven.

Bedieningsknoppen en de afstandsbediening

- ① 
 - Schakelt het systeem aan of schakelt over naar de stand Ecostrroom stand-by / gewone stand-by met klokdisplay.
- ② **Cijfertoetsen (0-9)**
 - hiermee voert u het nummer van een track/titel/ hoofdstuk in.
- ③ **PROG/ANGLE**
 - bij de tuner; om voorkeuzenders te programmeren.
 - DVD: Camerahoek kiezen
- ④ **SOURCE**
 - om de geluidsbron te kiezen: DISC, TUNER of USB/AUX.
- ⑤ **SYSTEM MENU (alleen in disc/USB-modus)**
 - om de Systeemmenubalk te openen of te sluiten.
- ⑥ **DISC MENU (alleen in disc/USB-modus)**
 - DVD/VCD: om het menu Diskinhoud te openen of te sluiten.
 - VCD2.0: Om de PBC-functie (Playback Control) in of uit te schakelen
- ⑦    

Tuner

 - bij de tuner; om af te stemmen op een lagere of hogere radiofrequentie.
 - Houd ingedrukt en laat vervolgens de toets los om de radiofrequenties automatisch af te zoeken naar omhoog of omlaag.

Disc

 - Zoekt een schijf voorwaarts/terug af aan verschillende snelheden.
 - om de richting te kiezen voor het verplaatsen in het menu Diskinhoud / de Systeemmenubalk.

Bedieningsknoppen

8 ▲▼

- om de richting te kiezen voor het verplaatsen in het menu Diskinhoud / de Systeemmenubalk.

9 OK

- om een keuze in te geven en te bevestigen.

10 ◀▶

- Disc: Springt naar het vorige/volgende hoofdstuk/titel/nummer.
- om het golfgebied te kiezen.

11 ■

- om het afspelen te beëindigen of om een.

12 ▶||

- om het afspelen te starten en te onderbreken.

13 VOL +/-

- om het volume in te stellen.
- om de uren en de minuten in te stellen voor de klok/ timer.
- om TIMER ON of TIMER OFF te selecteren.

14 MODE

- hiermee kunt u verschillende herhalingsmodi of de modus voor op willekeurige volgorde afspelen selecteren.

15 SUBTITLE

- om de gewenste taal of ondertitels te kiezen.

16 SLEEP/TIMER

In stand-by modus

- hiermee kunt u een tijdstip instellen waarop het systeem automatisch moet worden ingeschakeld. Terwijl een disk aan het spelen is
- om de inslaapfunctie van de timer (automatisch uitschakelen) in te stellen.

17 LOUD/DBB

- Schakelt de automatische luidheidsaanpassing aan of uit.
- om de lage tonen te versterken.

18 DSC

- Auswahl der verschiedenen Klangeffekte: (CLASSIC, JAZZ, POP, ROCK or FLAT).

19 MUTE

- to interrupt or resume sound reproduction.

20 DIM

- om het geluid tijdelijk uit en weer aan te zetten.

21 A-B

- bij VCD/CD: om een bepaald gedeelte van hetzelfde nummer te herhalen.
- bij DVD: om een bepaald fragment op een disk te herhalen.

22 AUDIO

- bij VCD stelt de Stereo, Mono-Links of Mono-Rechts geluidsmodus in.
- bij DVD
- Selecteert een geluidstaal.

23 ZOOM

- DVD/VCD/Picture CD: Vergroot of verkleint een foto of actief beeld op het TV scherm.

24 GOTO

- Disc: Zoekt een schijf af aan hoge snelheid door een tijd, titel, hoofdstuk of nummer in te voeren.

25 DISPLAY/RDS

- Disc
- Om de schijfinformatie-weergavemodus te selecteren.
- Tuner
- geeft RDS informatie weer.

Opmerkingen voor de afstandsbediening:

- **Kies eerst het apparaat dat u wilt bedienen door op de bijbehorende bronkeuzetoets op de afstandsbediening te drukken (bijvoorbeeld DISC of TUNER).**
- **Kies vervolgens de gewenste functie (bijvoorbeeld (▶||, ◀, ▶)).**

BELANGRIJK!

– Zorg ervoor dat u alle voorbereidingen uitgevoerd heeft voor u begint met het bedienen van het systeem.

Stap 1: Voor u de afstandsbediening gebruikt

- 1 Trek de plastic beschermfolie uit.
- 2 Kies de bron die u wilt bedienen door op één van de bronkeuzetoetsen op de afstandsbediening te drukken (bijvoorbeeld DISC, TUNER).
- 3 Kies vervolgens de gewenste functie (bijvoorbeeld ► II , ◀◀, ►►).

Vervangen van de batterij (lithium CR2025) in de afstandsbediening

- 1 Druk het deksel in op het batterijvak.
- 2 Haal het batterijvak uit.
- 3 Plaats een nieuwe batterij en zet het batterijvak weer helemaal terug op de oorspronkelijke plek.

Stap 2: Instellen van de klok

- 1 Ga in stand-by modus.
- 2 Houd **CLOCK** op het systeem ingedrukt.
→ "CLOCK SET" verschijnt, gevolgd door de laatst gekozen bron.
- 3 Druk op **VOLUME +/- (VOL +/-)** om het afspelen) om de uren in te stellen.
- 4 Druk op **CLOCK** om te bevestigen.
→ De minuutcijfers voor de klok zullen knipperen.
- 5 Druk op **VOLUME +/- (VOL +/-)** om het afspelen) om de minuten in te stellen.
- 6 Druk op **CLOCK** om uw instelling te bevestigen.

Opmerking:

- Dit systeem ondersteunt enkel de 24-uur modus.
- De klok zal gewist worden wanneer het stroom snoer uitgetrokken wordt of wanneer zich een stroomstoring voordoet.
- Wanneer, tijdens de instelling, gedurende 30 seconden geen toets wordt ingedrukt, zal het systeem de klokinstellingmodus automatisch verlaten (manuele programmering).

Stap 3: De videopreferenties instellen

BELANGRIJK!

– Zorg ervoor dat alle vereiste aansluitingen gemaakt zijn. (Zie Aansluitingen – Aansluiten van een tv)

- 1 In stopmodus of tijdens weergave, druk op **SYSTEM MENU**.
- 2 Druk op ◀◀/▶▶/▲/▼ op de afstandsbediening om tussen de functies te schakelen en uw gewenste keuze te selecteren.
→ Ga naar **PREFERENCE PAGE** en druk op ▼.
→ Ga naar een van de volgende en druk op ►►.

– Setting TV TYPE

Hiermee kunt u het kleursysteem kiezen dat overeenkomt met de aangesloten TV. U hebt keuze uit "PAL" (breedbeeldmodus), "MULTI" en "NTSC".

Opmerking:

– Het formaat dat u kiest, moet beschikbaar zijn op de disk. Is dit niet zo, dan zullen de instellingen van het beeldformaat geen invloed hebben op het beeld tijdens het afspelen.

Om het menu af te sluiten

Druk u op **SYSTEM MENU**.

Progressief scannen instellen (alleen voor Progressive Scan TV)

- 1 Zet de TV aan.
- 2 Schakel progressief scannen uit of schakel geïnterlineerd scannen in (raadpleeg de handleiding van uw TV).
- 3 Druk op **ECO POWER/STANDBY-ON** (⏻ om het afspelen) op de afstandsbediening om de DVD-speler in te schakelen.
- 4 Selecteer het juiste video-ingangskanaal op de TV
→ Het achtergrondschermb van de DVD wordt op de TV weergegeven.
- 5 Druk op het **SYSTEM MENU**.
- 6 Druk meermalen op ◀◀/▶▶ om "VIDEO SETUP PAGE" te selecteren.

Vorbereidingen

- 7 Stel **"TV MODE"** in op **"P-SCAN"**, en druk op **OK** om uw keuze te bevestigen.
→ Het instructiemenu wordt op het TV-scherm weergegeven.

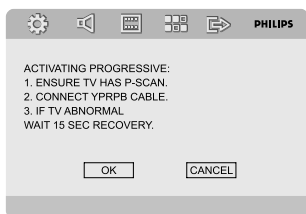

- 8 Druk op **◀▶▶▶** om een OK menu-item te selecteren en druk op **OK** om uw keuze te bevestigen.
Het televisiescherm laat een vervormd beeld zien, dat pas verdwijnt wanneer u progressief scannen inschakelt.
- 9 Schakel progressief scannen in (raadpleeg de handleiding van uw TV).
→ Het onderstaande menu wordt op het TV-scherm weergegeven.

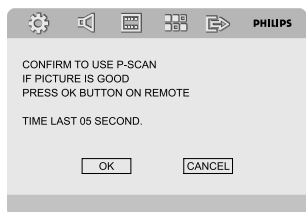

- 10 Druk op **◀▶▶▶** om een OK menu-item te selecteren en druk op **OK** om uw keuze te bevestigen.
→ De setup is voltooid en u kunt nu met volle teugen genieten van kwalitatief hoogstaande beelden.

Progressief scannen handmatig uitschakelen

- **Wanneer het vervormd beeld niet verdwijnt**, dan wijst dit er mogelijk op dat de TV niet geschikt is voor progressieve signalen. U dient de TV weer in te stellen op geïnterlineerd scannen.
- 1 Deactiveer progressief scannen op uw TV of activeer geïnterlineerd scannen (raadpleeg de handleiding van uw TV).

- 2 Druk op **SYSTEM MENU** op de afstandsbediening om het systeemmenu te verlaten en vervolgens **DISC** en "1" om progressive scan te verlaten.
→ Het blauwe achtergrondscherm van de DVD wordt op de TV weergegeven.

Stap 4: Instellen van de voorkeurtaal

- 1 In stopmodus of tijdens weergave, druk op **SYSTEM MENU**.
- 2 Druk op **◀▶▶▶/▲/▼** op de afstandsbediening om uw gewenste optie te selecteren.
→ Ga naar **GENERAL SETUP PAGE** of **PREFERENCE PAGE** en druk op **▼**.
→ Ga naar een van de volgende en druk op **▶▶**.

OSD Menu

Verandert de weergavetaal op het TV scherm. Selecteert de taal van de getoonde lijst.

AUDIO (enkel bij dvd's)

Verandert de taal van de ondertitels. Selecteert de taal van de getoonde lijst.

SUBTITLE (Ondertiteling) (enkel bij dvd's)

Verandert de taal van de soundtrack. Selecteert de taal van de getoonde lijst.

DISCMENU (enkel bij dvd's)

Selecteert de taal voor het DVD menu.

Wanneer de gekozen taal niet is opgenomen op de DVD zal een van de opgenomen talen automatisch geselecteerd worden (behalve voor OSD).

U kan alle DVD instellingen resetten behalve Rating.

Indien de gekozen taal niet beschikbaar is op de schijf zal de originele taal, toegekend door elke schijf, geselecteerd worden.

- 3 Druk **▲/▼** om een taal te selecteren en druk op **OK**.
- 4 Herhaal **stappen 2-3** voor andere instellingen.

Om het menu af te sluiten

Druk u op **SYSTEM MENU**.



Het systeem aan/uitschakelen

- Druk op **ECO POWER/STANDBY-ON**  (⏻ om het afspelen).
→ "HELLO" verschijnt kort in het display. De laatst gekozen bron van het systeem wordt ingeschakeld.
- Druk op **DISC, TUNER** of **USB/AUX** om het afspelen.
→ De gekozen bron van het systeem wordt ingeschakeld.

Om het systeem stand-by te schakelen

- Druk op **ECO POWER/STANDBY-ON**  (⏻ om het afspelen).
→ Het volumeniveau, de interactieve geluidinstellingen, de laatst geselecteerde modus, de bron en de voorkeuzezenders blijven in het geheugen van de speler bewaard.

In de energiebesparende stand-by-stand schakelen

- Druk in de actieve modus op **ECO POWER/STANDBY-ON** .
→ Het systeem zal de Eco stand-by ingaan (het ECO POWER LED zal opgelicht zijn) of de normale stand-by met klokweergave.
- Het volumeniveau, de interactieve geluidinstellingen, de laatst geselecteerde modus, de bron en de voorkeuzezenders blijven in het geheugen van de speler bewaard.
- Indien het systeem zich in normale stand-by met klokweergave bevindt, houd **ECO POWER/STANDBY-ON**  dan gedurende 3 seconden of langer ingedrukt om over te schakelen naar Eco stand-by of omgekeerd.

Stroombesparende automatische STAND-BY

Om stroom te besparen schakelt het apparaat automatisch stand-by indien gedurende 15 minuten na het einde van een CD geen enkele toets bediend wordt.

Klankeffecten

DBB, DSC en LOUDNESS

geluidskenmerken kunnen niet tegelijkertijd ingeschakeld worden.

DBB (Dynamic Bass Boost)

DBB versterkt de lage tonen.

- Druk één keer op **LOUD/DBB** op de afstandsbediening om de functie DBB in te schakelen.
→ Sommige disks zijn met een grote dynamiek opgenomen. Er kan dan vervorming optreden als het volume hard staat. Als dit gebeurt dan kunt u het beste de DBB-functie uitschakelen of het volume zachter zetten.

DSC (Digital Sound Control)

De DSC-functie biedt verschillende voorgeprogrammeerde equalizer-instellingen voor een bepaald type klank.

- Druk herhaaldelijk op **DSC** om te kiezen uit: CLASSIC, JAZZ, ROCK, POP of FLAT (DVD: NORMAL, CONCERT, DRAMA, ACTION of SCI-FI).

LOUDNESS

De LOUDNESS functie laat het systeem toe om automatisch de hoge tonen en het basgeluid te verhogen bij een laag volume (hoe hoger het volume, hoe lager de toename van hoge tonen en bas).

- Druk tweemaal op **LOUD/DBB** op de afstandsbediening om de functie LOUDNESS (Luidheid) in te schakelen. Druk nogmaals op dezelfde knop om de functies DBB en LOUDNESS (Luidheid) uit te schakelen.
→ Het  icoon verschijnt/verdwijnt nadat deze functie is ingeschakeld/uitgeschakeld.

Lautstärkeregelung

Druk op **VOLUME +/-** (of druk op **VOL +/-** om het afspelen) om het volume van het apparaat zachter te zetten en in de richting van de klok om harder te zetten.

→ In het display verschijnt "VOLUME XX", "XX" is het volumeniveau.

Basisfuncties

Tijdelijk uitschakelen van het geluid

- Sluit de koptelefoonstekker aan op het  contact bovenaan de achterzijde van de DVD speler:
→ De luidsprekers zullen uitgeschakeld worden.

Tijdelijk uitschakelen van het geluid

- Druk op **MUTE** op de afstandsbediening.
→ Het afspelen gaat verder maar zonder geluid en in het display verschijnt "MUTING".
- Om de geluidswaergave in te schakelen kan U:
 - Druk op **MUTE**;
 - Stel het volume in.
 - de bron veranderen.

Dimmen van het display

- Druk herhaaldelijk op **DIM** om te kiezen uit de verschillende helderheidsniveaus voor het display.

Afspelen van een disk

- 1 Plaats een schijf in de lader
→ Zorg ervoor dat de bedrukte kant naar boven is gericht.
→ Zorg ervoor dat U elke andere schijf uit de lader heeft verwijderd.
- 2 Het afspelen gaat automatisch van start.
→ Als er op de tv een diskmenu verschijnt, zie dan, "Using the Disc Menu".
→ Indien de schijf vergrendeld is door de ouderlijke controlefunctie dient U uw viercijfer paswoord in te voeren.
- 3 Druk op elk moment simpelweg op **■** om de weergave te stoppen.

Gebruik van het diskmenu

Afhankelijk van de disk kan er op het moment dat u een disk in de speler geplaatst heeft een menu verschijnen op het tv-scherm.

Om een afspeelfunctie of -onderwerp te kiezen

- Gebruik **◀◀/▶▶/▲/▼** en **OK** of **Numerieke Toetsenbord (0-9)** om het afspelen.
→ Het afspelen start automatisch.

Om het menu te openen

- Druk op **DISC MENU** om het afspelen.

Voor vcd's met Playback Control (PBC) (enkel versie 2.0)

Bij afspelen met de PBC-functie, kunt u video-cd's interactief afspelen met behulp van het menu in het display.

- Druk, terwijl de speler stilstaat **DISC MENU**.
→ Indien PBC zich in de ON stand bevond zal het overschakelen naar OFF en de weergave voortzetten.
→ Indien PBC zich in de OFF stand bevond zal het overschakelen naar ON en terugkeren naar het menuscherm.

Basisfuncties bij afspelen

Tijdelijk onderbreken van het afspelen (DVD/VCD/CD/MP3/WMA)

- 1 Druk, tijdens het afspelen, herhaaldelijk op de toets **▶II**.
→ Het afspelen wordt onderbroken en het geluid wordt uitgeschakeld.
- 2 Om op de normale manier verder te gaan met afspelen, drukt u nogmaals op **▶II**.

Naar een andere titel (nummer)/hoofdstuk springen (DVD/VCD/CD/MP3/WMA)

- 1 Druk op **PRESET** **◀/▶** tijdens weergave om naar het volgende hoofdstuk/nummer te gaan.
- 2 Gebruik het **Numerieke Toetsenbord (0-9)** om het nummer van de gewenste titel (nummer)/hoofdstuk in te voeren.

Verdergaan met afspelen vanaf het punt waar het laatst gestopt werd (DVD/VCD/CD/MP3/WMA)

- Als de speler stopgezet is en de disk zit nog in de lade, drukt u dan op **▶II**.

Om het hervatten te annuleren

- Druk, terwijl de speler stilstaat **■**.

Zoom (DVD/VCD/JPEG)

Zoomen staat U toe om het videobeeld te vergroten of te verkleinen tijdens de weergave.

- 1 Druk herhaaldelijk op **ZOOM** om het weergegeven videobeeld te vergroten of te verkleinen.
- 2 Druk op **◀◀/▶▶/▲/▼** om over het TV scherm te pannen.

Verschillende afspeelmodi: SHUFFLE en REPEAT (HERHAAL)

- Druk herhaaldelijk op **MODE** om een herhaalmodus te kiezen tijdens weergave.

Herhalen van A tot B (DVD/VCD/CD/MP3/WMA)

- 1 Druk op **A-B** bij het begin van het gewenste fragment.
- 2 Druk nogmaals op **A-B** aan het einde van het gewenste fragment.
→ De punten A en B van het fragment kunnen enkel binnen hetzelfde hoofdstuk/ nummer opgegeven worden.
→ Het fragment wordt nu keer op keer herhaald.
- 3 Om op de normale manier verder te gaan met afspelen, drukt u nogmaals op **A-B**.
→ "A-B" wordt weergegeven op het TV scherm.

Slow Motion (DVD/VCD)

- 1 Druk tijdens het afspelen op **▼** om de gewenste snelheid te kiezen: 1/2, 1/4, 1/8 of 1/16..
→ Het geluid wordt uitgeschakeld.
- 2 Om terug te keren naar de normale snelheid, drukt u op **▶▶**.

Versneld zoeken binnen een nummer/ hoofdstuk (DVD/VCD/CD)

- 1 Druk tijdens het afspelen op **TUNING ◀◀/ ▶▶** om de gewenste snelheid te kiezen: X2, X4, X8, X16 of X32 (achteruit of vooruit).
→ Het geluid wordt uitgeschakeld.
- 2 Om terug te keren naar de normale snelheid, drukt u op **▶▶**.

Zoeken op Tijd & zoeken op hoofdstuk/ nummer (DVD/VCD/CD/MP3/WMA)

- 1 Druk op **GOTO** tot het venster voor de tijd of het hoofdstuk/nummer verschijnt.
- 2 Voer de uren, minuten en seconden in van links naar rechts in het tijdvenster door het numerieke toetsenbord op de afstandsbediening te gebruiken.
OF
Voer het gewenste hoofdstuk/spoornummer in in het hoofdstuk/spoornummervenster door het numerieke toetsenbord op de afstandsbediening te gebruiken.

Informatieweergave tijdens afspelen (DVD/VCD/CD/MP3/WMA)

- Tijdens weergave drukt U op **DISPLAY** om de schijfinformatie weer te geven op het TV scherm.

Speciale schijffuncties

Afspelen van een titel (DVD)

- 1 Druk op **DISC MENU**.
→ Het menu van de disk verschijnt op het tv-scherm.
- 2 Gebruik de toetsen **◀◀/▶▶/▲/▼** om een manier van afspelen te kiezen.
- 3 Druk op **OK** om te bevestigen.

Camerahoek (DVD)

- Druk herhaaldelijk op **PROG/ANGLE** om de gewenste camerahoek te kiezen.

Wijzigen van de gesproken taal (Voor DVD's opgenomen in meerdere talen.)

- Druk herhaaldelijk op **AUDIO** om te kiezen uit de verschillende gesproken talen.

Ändern des Audiokanals (VCD)

- Druk op **AUDIO** om te kiezen uit de beschikbare audiokanalen op de disk (Mono Left, Mono Right of Stereo).

Ondertitels (DVD)

- Druk herhaaldelijk op **SUBTITLE** om te kiezen uit de verschillende talen voor de ondertitels.

Afspelen van een MP3-/WMA/ Picture-disk

Algemene functies

- 1 Plaats een MP3/WMA/JPEG-disc.
→ Een menu met discgegevens verschijnt op het TV-scherm en start de weergave automatisch vanaf de eerste track (het eerste bestand).
- 2 Druk op **◀◀** om naar de albumkolom (mappenkolom) links op het TV-scherm te gaan. Selecteer vervolgens met **▲/▼** een album (map) en druk op **OK** om te openen.

- 3 Druk op ►► om naar de trackkolom (bestandskolom) rechts op het TV-scherm te gaan. Markeer vervolgens met ▲/▼ een track (bestand) of gebruik het Numerieke toetsenblok (0-9) om een nummer van een track (bestand) in te voeren.
- 4 Druk op **OK** om te bevestigen.
→ De weergave begint vanaf de geselecteerde track of het geselecteerde bestand tot het einde van het album (de map).

Handige tip:

- De ondertitelingsbestanden met de extensies *.srt*, *.smi*, *.sub*, *.ssa* en *.ass* worden ondersteund maar worden niet weergegeven in het navigatiemenu.
- De naam van het ondertitelingsbestand moet dezelfde zijn als die van het filmbestand.

Afspelen van een Picture-disk

Afbeelding inzoomen (JPEG)

- Druk, terwijl een disk aan het spelen is, herhaaldelijk op **ZOOM** om een andere zoomfactor te kiezen. (100%, 125%, 150%, 200%, 75% or 50%).
- Gebruik de toetsen ◀◀/▶▶/▲/▼ om de afbeelding op het tv-scherm te draaien.

Afbeeldingen spiegelen/roteren (JPEG)

- Druk op ◀◀/▶▶/▲/▼ om verschillende effecten toe te passen op de weergegeven afbeelding.

Een DivX-disc afspelen

Met deze DVD-speler kunt u DivX-films afspelen die u van uw computer downloadt op een CD-R/RW (zie "DVD Menubedieningen-DivX® VOD-registratiecode").

- 1 Plaats een DivX-disc in de speler.
→ Het afspelen gaat automatisch van start. Gebeurt dit niet, druk dan op ►||
- 2 Als de DivX-film externe ondertiteling heeft, verschijnt op de TV een ondertitelingsmenu waaruit u kunt kiezen.
- Met **SUBTITLE** op de afstandsbediening kunt u de ondertiteling weergegeven of verbergen.
- Als de DivX-disc ondertitelingen in meerdere talen bevat, kunt u met **SUBTITLE** de taal van de ondertiteling wijzigen terwijl u de disc afspeelt.

DVD Menubedieningen

Basisfuncties

- 1 Druk op **SYSTEM MENU** om het Setup Menu (Instellingsmenu) op te roepen.
- 2 Druk op **◀◀▶▶/▲/▼** om een in te stellen pagina te kiezen.
- 3 Druk op de toetsen **▲ ▼** om een keuzemogelijkheid te laten oplichten.
- 4 Om naar het submenu te gaan **▶▶** of **OK**.
- 5 Beweeg de cursor door **▲ ▼** in te drukken om het geselecteerde onderdeel op te lichten.
→ Indien U waarden dient in te stellen drukt U op **▲/▼** om deze waarden aan te passen.
- 6 Druk op **OK** om te bevestigen.

Om terug te keren naar het vorige menu

- Druk op **◀◀**.

Om het menu af te sluiten

- Druk op **SYSTEM MENU**.
→ De instellingen zullen bewaard worden in het geheugen van de speler; zelfs wanneer de speler is uitgeschakeld.

Opmerkingen:

– Sommige van de kenmerken in de System Menu Options (Systeemmenu-opties) worden beschreven in "Getting Started".

GENERAL SETUP PAGE (ALGEMENE INSTELLINGEN)

TV DISPLAY (TV-SCHERM)

Stel de beeldverhouding van de DVD-speler overeenkomstig te aangesloten TV in.

→ **4:3 PAN SCAN**: selecteer deze optie als u een normale TV hebt en de linker- en rechterzijde van het beeld wilt aanpassen aan het TV-scherm.

→ **4:3 LETTER BOX**: selecteer deze optie als u een normale TV hebt. In dit geval wordt een breed beeld weergegeven met boven- en onderaan zwarte balken.

→ **16:9**: selecteer deze optie als u een breedbeeld-TV hebt.

SCREEN SAVER (SCHERMBEVEILIGING)

Met deze functie kunt u de schermbeveiliging in- of uitschakelen.

→ **ON (AAN)**: als de speler zich in de stop- of pauzemodus bevindt of zich niet in de discmodus bevindt, wordt de schermbeveiliging geactiveerd wanneer ongeveer drie minuten lang geen handelingen worden uitgevoerd.

→ **OFF (UIT)**: De beeldbeschermers is uitgeschakeld.

DIVX(R) VOD

- 1 Druk in "GENERAL SETUP PAGE" (ALGEMENE INSTELLINGEN) op **▲ ▼** om DIVX(R) VOD te markeren, druk vervolgens op **▶▶** of **OK** om het submenu te openen en druk ter bevestiging nogmaals op **OK**.
→ De registratiecode wordt weergegeven.
- 2 Druk op **OK** om het scherm af te sluiten.
- 3 Met de registratiecode kunt u video's huren en kopen via de DivX® VOD-service op www.divx.com/vod. Volg de instructies en download de video naar een CD-R die u kunt afspelen op deze DVD-speler.

Opmerking:

- Video's die u downloadt van DivX® VOD kunnen alleen worden afgespeeld op deze DVD-speler.
- Het is niet mogelijk om tijd te zoeken tijdens het afspelen van een DivX-film.

AUDIO SETUP PAGE (AUDIO-INSTELLINGEN)

INSTELLINGEN VOOR ANALOGUE AUDIO

→ **LT/RT**: hiermee selecteert u de uitvoermodus voor gemixt geluid.

→ **STEREO**: hiermee selecteert u het normale stereogeluid.

DIGITAL AUDIO SETUP (Instellingen voor digitale audio)

→ **OFF (UIT)**: hiermee schakelt u de SPDIF-uitgang uit.

→ **SPDIF/RAW**: selecteer deze optie als u de uitgang DIGITAL OUT hebt verbonden met een meerkanaals decoder/ontvanger.

→ **PCM Only (Alleen PCM)**: gebruik deze optie alleen als uw ontvanger niet in staat is om meerkanaalsgeluid te decoderen.

DOLBY DIGITAL SETUP (DOLBY DIGITAL-INSTELLINGEN)

→ **STEREO**: monogeluid vanaf de linkerzijde stuurt uitgangssignalen naar de linkerluidspreker en monogeluid vanaf de rechterzijde stuurt uitgangssignalen naar de rechterluidspreker.

→ **L-MONO**: monogeluid vanaf de linkerzijde stuurt uitgangssignalen naar de linkerluidspreker en de rechterluidspreker.

→ **R-MONO**: monogeluid vanaf de rechterzijde stuurt uitgangssignalen naar de linkerluidspreker en de rechterluidspreker.

3D PROCESSING (3D-VERWERKING)

→ **OFF (UIT), CONCERT, LIVING ROOM (WOONKAMER), HALL (ZAAL), BATHROOM (BADKAMER), CAVE (GROT), ARENA EN CHURCH (KERK).**

HDCD

→ **OFF (UIT), 44.1K en 88.2K.**

NIGHT MODE (NACHTMODUS)

→ **ON (AAN)**: selecteer deze optie wanneer u het volume wilt nivelleren. Deze functie is alleen beschikbaar voor films met Dolby Digital.

→ **OFF (UIT)**: selecteer deze optie wanneer u de volle dynamiek van het Surround Sound wilt horen.

VIDEO SETUP PAGE (VIDEO-INSTELLINGEN)

COMPONENT

Deze instelling is niet vereist als u de VIDEO-aansluiting (geel) gebruikt om het DVD-microstelsel op uw TV aan te sluiten.

→ **S-VIDEO**: selecteer deze optie als u het DVD-microstelsel hebt aangesloten op uw TV via de S-Video-aansluiting.

→ **Pr/Cr Pb/CbY**: selecteer deze optie als u het DVD-microstelsel hebt aangesloten op uw TV via Component Video-aansluitingen.

→ **RGB**: selecteer deze optie voor een SCART-aansluiting.

TV MODE (TV-MODUS)

Hiermee kunt u de video-uitvoer geïnterlineerd scannen of P-SCAN selecteren als **Pr/Cr Pb/CbY** is geselecteerd.

→ **PROGRESSIVE** en **INTERLACE (GEÏNTERLINEERD).**

PICTURE SETTING (Beeldinstelling)

Met dit menu kunt u de videokwaliteit instellen.

HDMI SETUP (HDMI-instellingen)

De opties onder HDMI Setup (HDMI-instellingen) zijn: "HDMI" en "RESOLUTION" (Resolutie).

HDMI

Deze optie wordt gebruikt voor het in-/uitschakelen van de HDMI-uitgang.

→ **ON (AAN)**: hiermee schakelt u de HDMI-uitgang in.

→ **OFF (UIT)**: hiermee schakelt u de HDMI-uitgang uit.

RESOLUTION (RESOLUTIE)

De opties voor de resolutie zijn: 480p (60 Hz), 720p (60 Hz), 1080i (60 Hz), 576p (50 Hz), 720p (50 Hz) en 1080i (50 Hz).

Opmerkingen:

– Deze optie is alleen beschikbaar als "HDMI" is ingesteld op "ON" (Aan).

– Als er vanwege een niet-ondersteunde resolutie geen beeld op het TV-scherm wordt weergegeven, sluit u een beschikbare interlace video-uitgang aan op het scherm en wijzigt u de resolutie-instellingen naar 480p/576p.

PREFERENCE PAGE (VOORKEUREN)

PARENTAL (KINDERSLOT)

1 Druk op ▲ ▼ om "PARENTAL" (KINDERSLOT) te markeren.

2 Druk op ►► om het vervolgmenu te openen.

3 Gebruik ▲ ▼ om een beveiligingsniveau te markeren voor de DVD-disc in het apparaat.

→ DVD's met een hoger beveiligingsniveau dan u hebt ingesteld worden niet afgespeeld, tenzij u het viercijferige wachtwoord invoert en een hoger beveiligingsniveau kiest.

DEFAULT

(STANDAARDINSTELLINGEN)

Met de functie "DEFAULT" (STANDAARD) worden alle opties en persoonlijke instellingen weer teruggezet op de fabriekinstellingen, zodat al uw persoonlijke instellingen worden gewist.

PASSWORD SETUP

(Wachtwoordinstellingen)

PASSWORD MODE

(WACHTWOORDMODUS)

Hiermee kunt u wachtwoorden in- en uitschakelen door "ON" (AAN) of "OFF" (UIT) te selecteren.

PASSWORD (WACHTWOORD)

Voer uw viercijferige wachtwoord in wanneer u daarom wordt gevraagd. Het standaardwachtwoord is 1234.

Afstemmen op een radiozender

- 1 Druk op het toestel herhaaldelijk op **SOURCE** of op **TUNER** op de afstandsbediening om de FM tunerbron te kiezen.
 - 2 Druk op **TUNING** ◀◀/▶▶ en laat de toets los.
→ De radio stemt automatisch af op een zender die sterk genoeg is.
 - 3 Herhaal indien nodig stap 2 tot u de gewenste zender gevonden heeft.
- Om af te stemmen op een zwakke zender: druk herhaaldelijk kort op **TUNING** ◀◀/▶▶ tot de ontvangst optimaal is.

Programmeren van radiozenders

U kan tot 20 radiozenders per bandbreedte opslaan in het geheugen.

Automatisch programmeren

Druk langer dan 2 seconden op **PROG/ANGLE** om het programmeren te starten.
→ Alle beschikbare zenders worden geprogrammeerd.
→ **AUTO** verschijnt in het display en de beschikbare zenders worden geprogrammeerd in volgorde van sterkte van het golfgebied.

Handmatig programmeren

- 1 Stem af op de gewenste radiozender (zie "Afstemmen op een radiozender").
- 2 Druk op **PROG/ANGLE** om het programmeren te starten.
→ **PROG** knippert in het display.
- 3 Druk op **PRESET** ◀/▶ om een nummer van 1 tot 20 toe te kennen aan deze zender.
- 4 Druk opnieuw op **PROG/ANGLE** om te bevestigen.
→ **PROG** verdwijnt uit het display, en het nummer en de frequentie van de geprogrammeerde zender verschijnen.
- 5 Herhaal deze vier stappen om nog meer zenders op te slaan.

- U kunt een geprogrammeerde zender wissen door een andere frequentie op dezelfde plaats op te slaan.

Afstemmen op een geprogrammeerde zender

- Druk op **PRESET** ◀/▶ tot het nummer van de gewenste zender in het display verschijnt.

RDS

Radio Data System is een dienst van de zendstations waarbij FM-zenders extra informatie uitzenden. Als u een RDS-zender ontvangt dan verschijnen in het display **RDS** en de zendernaam. Bij het automatisch programmeren zullen RDS-zenders als eerste geprogrammeerd worden.

De verschillende soorten RDS-informatie in het display

- Druk herhaaldelijk op **DISPLAY/RDS** om de volgende soorten informatie in het display te stellen verschijnen (indien beschikbaar):
 - Zendernaam
 - RDS-klok
 - Het type programma zoals **NEWS**, **SPORT**, **POP M** ...
 - Frequentie

Instellen van de RDS-klok

Sommige RDS-zenders geven om de minuut de juiste tijd door. Het is mogelijk om de klok in te stellen met behulp van het tijdsignaal dat met het RDS-signaal meegestuurd wordt.

- 1 Stem af op een RDS-zender op de FM-band (zie "Afstemmen op een radiozender").
- 2 Druk op **DISPLAY/RDS**.
→ In het display verschijnt "RDS 00:00".
→ Als de RDS-zender niet binnen 30 seconden de RDS-tijd uitstuurt dan verschijnt in het display "RDS CLOCK".

Opmerking:

– *Sommige RDS-zenders geven om de minuut de tijd door. De nauwkeurigheid van de doorgegeven tijd hangt af van de RDS-zender in kwestie.*

Een USB harde schijf gebruiken

Door een USB harde schijf aan te sluiten op uw Hi-Fi systeem kan U genieten van de op de schijf opgeslagen muziek via de krachtige luidsprekers van het Hi-Fi systeem.

Een USB harde schijf afspelen

Compatibele USB harde schijven

Het Hi-Fi systeem ondersteunt:

- USB flashgeheugen (USB 2.0 of USB1.1)
- USB flashspelers
- Geheugenkaarten (vereisen ook een bijkomende kaartlezer om te gebruiken met dit Hi-Fi systeem)

Opmerking:

– *Bij sommige USB flashspelers (of geheugentoestellen) wordt de opgeslagen inhoud opgenomen via een beveiligingstechnologie voor auteursrechten. Dergelijke beveiligde inhoud zal niet afspeelbaar zijn op andere toestellen (zoals dit Hi-Fi systeem).*

Ondersteunde formats:

- USB of geheugenbestandsformaat FAT12, FAT16, FAT32 (sectorgrootte: 512 bytes)
- MP3 bitratio (gegevenratio): 32-320 Kbps en variabele bitratio
- WMA-versie 9 of eerder
- Overzichten met een diepte tot maximaal 8 niveaus
- Aantal albums/mappen: maximum 99
- Aantal nummers/titels: maximum 999
- ID3 tag v2.0 of hoger
- Bestandsnaam in Unicode UTF8 (maximum lengte: 128 bytes)

Het onderstaande is niet met dit systeem verenigbaar:

- Lege albums
- Niet ondersteunde bestandsformats worden overgeslagen.
- AAC, WAV, PCM geluidsbestanden
- DRM-beveiligde WMA-bestanden.
- WMA-bestanden in de opmaak Lossless

Hoe uw MP3/WMA bestanden ordenen op een USB harde schijf

Dit Hi-Fi systeem zal de MP3/WMA bestanden doorlopen in de mappen/submappen/titels volgorde.

Orden uw MP3/WMA bestanden in verschillende mappen of submappen zoals U dat wenst.

Opmerking:

- **“00”** wordt aangegeven als een album wanneer uw MP3/WMA-bestanden niet in albums op uw disk heeft georganiseerd.
- Noteer dat de bestandnamen van MP3-bestanden moeten eindigen op .mp3.
- Voor DRM-beveiligde WMA-bestanden gebruikt u de Windows Media Player 10 (of hoger) voor het branden / de conversie. Surf naar www.microsoft.com voor meer details over de Windows Media Player en WM DRM (Windows Media Digitaal Rechtenbeheer).

- 1 Controleer of het USB apparaat correct is aangesloten. (Zie **Installatie, Een extra toestel aansluiten**)
- 2 Druk één- of meermaals op **SOURCE** om **USB** te selecteren (of druk één- of meermaals op **USB/AUX** van de afstandsbediening) - **NO TRACK** verschijnt indien geen geluidsbestand wordt teruggevonden op het USB toestel.
- 3 Speel de geluidsbestanden op het USB toestel af zoals U dat doet met albums/nummers op een CD (zie Bediening van de CD/MP3-CD speler).

Opmerking:

- *Wegens compatibiliteitsredenen is het mogelijk dat de album/nummerinformatie verschilt van deze weergegeven via de muziekbeheerssoftware van de flashspeler.*
- *Bestandsnamen of ID3 tags zullen als — weergegeven worden indien ze niet in het Engels zijn.*

Instellen van de klok

zie "Voorbereidingen-Stap 2: Instellen van de klok".

Timer-einstelling



- Het systeem kan gebruikt worden als een alarmklok, waarbij de laatst gekozen bron kan ingeschakeld worden op een ingestelde tijd (een enkele keer).
 - 1 In stand-by modus, houd **SLEEP/TIMER** langer dan drie seconden ingedrukt.
→ "TIMER SET" verschijnt, gevolgd door de laatst gekozen bron.
 - 2 Druk op **VOLUME +/- (VOL +/-** om het afspelen) om de uren in te stellen en op **SLEEP/TIMER** om te bevestigen.
→ The minute digits flash on the display panel.
 - 3 Druk op **VOLUME +/- (VOL +/-** om het afspelen) om de minuten in te stellen en op **SLEEP/TIMER** om te bevestigen.
→ "TUN", "D/D" of "USB" verrollen.
 - 4 Press **VOLUME +/- (VOL +/-** on the remote) to select your desired source.
 - 5 Druk op **CLOCK/RDS** om uw instelling te bevestigen.
→  verrollen.
- Om de timer uit te schakelen**
- Druk op **SLEEP/TIMER**.
→  verdwijnt.

Inslapen met de timer

Met deze functie kunt u een bepaalde tijdsduur kiezen waarna het systeem automatisch stand-by schakelt.

- 1 Druk herhaaldelijk op **SLEEP/TIMER** op de afstandsbediening om de tijdsduur te kiezen.
→ U kunt kiezen uit de volgende instellingen (de duur in minuten):
OFF → 15 → 30 → 45 → 60 → 75 → 90 → 105 → 120 → OFF
→ In het display verschijnt "SLEEP xx" of "SLEEP OFF". "xx" is de tijd in minuten.
- 2 Als u de gewenste tijdsduur bereikt heeft, drukt u op de toets **SLEEP/TIME** om te stoppen.
→ In het display verschijnt „zZ“.

Om de inslaapfunctie van de timer uit te schakelen

- Druk herhaaldelijk op **SLEEP/TIMER** tot in het display "OFF" verschijnt, of druk op de toets **STANDBY-ON**  (**STANDBY**  om het afspelen).
→ „zZ“ verdwijnt.

Versterker

Nominaal uitgangsvermogen	2 x 20W + 50W RMS
Frequentierespons (L/R)	20 - 20000Hz
(Subwoofer)	50 - 180Hz
Signaal-ruisverhouding	> 65dB
Aux-invoer	1V RMS 20kohm

Disc

Lasertype	Halfgeleider
Discdoorsnede	12 cm/8 cm
Videodecodering	MPEG-1/MPEG-2/Divx
Video DAC	12 bits
Signaalsysteem	PAL/NTSC
Videoformaat	4:3/16:9
Video S/N	> 48 dB
Audio DAC	24 bits/96 kHz
Harmonische vervorming	< 0,1% (1 kHz)
Frequentierespons	4 Hz - 20 kHz (44,1 kHz)
.....	4 Hz - 22 kHz (48 kHz)
.....	4 Hz - 24 kHz (96 kHz)
Signaal-ruisverhouding	> 65 dBA

Tuner

FM-frequentiebereik	87,5 - 108 MHz
Frequentierooster	50 KHz
Gevoeligheid	
– mono, signaal-ruisverhouding 26 dB	50 uV
– stereo, signaal-ruisverhouding 46 dB	100 uV
Gevoeligheid	> 28 dB
Spiegelonderdrukking	> 25 dB
Harmonische vervorming	< 3%
Signaal-ruisverhouding	> 55 dBA

Luidsprekers

Luidsprekerimpedantie (L/R)	4 ohm
(Subwoofer)	4 ohm
Luidsprekerdriver (L/R)	3"
(Subwoofer)	5"
Frequentierespons	50 - 16000 Hz

Algemene informatie

Totaal uitgangsvermogen	2 x 25W + 50W RMS
Netspanning	220V - 230V, 50Hz / 60Hz
Stroomverbruik in werking	35W
Stroomverbruik in stand-by	< 4W
Stroomverbruik in energiebesparende modus	1W
Composite Video-uitgang	1.0Vp-p, 75ohm
Hoofdtelefoonaansluiting	2 X 15mW, 32ohm
USB Direct	Versie 2.0
HDMI	Versie 1.1
Afmetingen (b x h x d)	
– apparaat	472 x 362 x 224mm
– Grote luidspreker	140 x 220 x 33mm (per luidspreker)
– Subwoofer	170 x 197 x 302mm

Gewicht

– met verpakking	10kg
– apparaat	1.35kg
– Grote luidspreker	0.37kg (per luidspreker)
– Subwoofer	3.12kg

Specificaties kunnen worden gewijzigd zonder voorafgaande kennisgeving.

Verhelpen van storingen

WAARSCHUWING

Probeer in geen geval zelf het systeem te repareren want dan vervalt de garantie. Maak het apparaat niet open want dan loopt u het risico een elektrische schok te krijgen.

Als zich een probleem voordoet, controleer dan eerst de punten op de onderstaande lijst voor u het systeem in reparatie geeft. Kunt u het probleem niet oplossen aan de hand van deze aanwijzingen, raadpleeg dan uw leverancier of serviceorganisatie.

Probleem	Oplossing
Geen voeding.	<ul style="list-style-type: none">✓ Controleer of het netsnoer goed aangesloten is.
In het display staat "NO DISC"	<ul style="list-style-type: none">✓ Controleer of de cd niet ondersteboven in lade ligt.✓ Wacht tot de condens van de lens verdwenen is.✓ Vervang de cd of maak deze schoon, zie "Onderhoud".✓ Gebruik een leesbare schijf of een MP3-CD met een juist opnameformaat.
Geen beeld.	<ul style="list-style-type: none">✓ Kies de juiste video ingang op de TV.✓ Controleer of de TV ingeschakeld is.✓ Stel uw tv in op het juiste Video In-kanaal.✓ Als progressief scannen is ingesteld, maar de aangesloten TV ondersteunt geen progressieve signalen of de kabels zijn niet correct aangesloten, raadpleegt u Progressief scannen instellen voor instellingsinstructies of schakelt u progressief scannen op onderstaande manier uit: 1) Schakel progressief scannen uit of schakel geïnterlineerd scannen in. 2) Druk op SYSTEM MENU op de afstandsbediening om het systeemmenu te verlaten en vervolgens DISC en "1" om progressive scan te verlaten.
Vervormd of slecht beeld.	<ul style="list-style-type: none">✓ Soms kan het beeld licht verstoord/vervormd zijn. Dit is geen fout.✓ Maak de disk schoon.
De beeldverhouding op het scherm kan niet gewijzigd worden ook al heeft het beeldformaat ingesteld.	<ul style="list-style-type: none">✓ De beeldverhouding ligt vast op de DVD-disk.✓ Afhankelijk van de TV kan het zijn dat het niet mogelijk is de beeldverhouding te wijzigen.

Het Dvd-microsysteem reageert niet wanneer een toets ingedrukt wordt.

De DVD-speler begint niet te spelen.

Het Dvd-microsysteem reageert niet wanneer een toets ingedrukt wordt.

De taal voor het geluid of de ondertiteling kan niet veranderd worden wanneer U de DVD afspeelt.

Geen of slecht geluid.

Slechte radio-ontvangst.

- ✓ Haal de stekker uit het stopcontact en sluit vervolgens opnieuw aan.
- ✓ Plaats een leesbare disk met de afspeelkant naar beneden.
- ✓ Controleer het type disk, het kleursysteem en de regiocode. Controleer of er geen krassen of vuil op de disk zitten.
- ✓ Druk op SYSTEM MENU om het menu Systeeminstellingen te sluiten.
- ✓ Schakel het kinderslot uit of wijzig het niveau.
- ✓ Er zit condens in het systeem. Haal de disk uit en laat het systeem ongeveer een uur aanstaan.

- ✓ Haal de stekker uit het stopcontact en sluit vervolgens opnieuw aan.

- ✓ Er zijn geen meerdere gesproken talen of ondertitels opgenomen op deze DVD.
- ✓ Het wijzigen van de gesproken taal of de taal voor de ondertiteling is verboden op deze DVD.

- ✓ Stel het volume in.
- ✓ Maak de hoofdtelefoon los.
- ✓ Controleer of de luidsprekers goed aangesloten zijn.
- ✓ Controleer of het afgestripte uiteinde van de luidsprekerkabel vastgeklemd is.
- ✓ Indien het systeem in pauze, slow motion of terug/vooruitspoel modus is, druk op ►► om de normale weergavemodus te hervemen.
- ✓ Controleer of de MP3-cd opgenomen is met een bitsnelheid tussen de 32 en de 256 kbps bij een bemonsteringsfrequentie van 48 kHz, 44,1 kHz of 32 kHz.
- ✓ Zorg ervoor dat de DTS schijf ook een Dolby Digital uitgangssignaal ondersteunt.

- ✓ Als het signaal te zwak is, richt dan de antenne of sluit een buitenantenne aan voor een betere ontvangst.
- ✓ Zet het micro-hifi-systeem verder van uw tv of videorecorder af.

Verhelpen van storingen

De taal voor het geluid of de ondertiteling kan niet veranderd worden wanneer U de DVD afspeelt.

Geen of slecht geluid.

De timer werkt niet.

De instellingen van de klok/ timer zijn gewist.

Progressive Scan kan niet worden geselecteerd.

Er wordt geen geluid weergegeven via de HDMI-aansluiting.

Geen geluid en beeld

"DEVICE NOT SUPPORTED" schuift over het display.

Sommige bestanden op het USB toestel worden niet weergegeven

- ✓ Er zijn geen meerdere gesproken talen of ondertitels opgenomen op deze DVD.
- ✓ Het wijzigen van de gesproken taal of de taal voor de ondertiteling is verboden op deze DVD.
- ✓ Stel het volume in.
- ✓ Maak de hoofdtelefoon los.
- ✓ Controleer of de luidsprekers goed aangesloten zijn.
- ✓ Controleer of het afgestripte uiteinde van de luidsprekerkabel vastgeklemd is.
- ✓ Indien het systeem in pauze, slow motion of terug/vooruitspoel modus is, druk op ►► om de normale weergavemodus te hememen.
- ✓ Controleer of the MP3-cd opgenomen is met een bitsnelheid tussen de 32 en de 256 kbps bij een bemonsteringsfrequentie van 48 kHz, 44,1 kHz of 32 kHz.
- ✓ Zorg ervoor dat de DTS schijf ook een Dolby Digital uitgangssignaal ondersteunt.
- ✓ Stel de klok juist in.
- ✓ Als er een opname bezig is, beëindig die dan.
- ✓ De stroom is uitgevallen of de stekker is uit het stopcontact gehaald. Stel de klok/timer opnieuw in. Zeitanzeige/Timer rücksetzen.
- ✓ Controleer of het uitgangsvideosignaal is ingesteld op "Pr/Cr Pb/Cb Y".
- ✓ Controleer de aansluiting tussen de TV en de HDMI-aansluiting op de DVD-speler.
- ✓ Controleer of de TV deze 480p/576p/720p/1080i-DVD-speler ondersteunt.
- ✓ Controleer of uw TV-systeem juist is ingesteld.
- ✓ Controleer of de RGB/SCART-kabel op het juiste apparaat is aangesloten (zie "Aansluiten op de TV").
- ✓ Verwijder het USB-apparaat voor massaopslag of selecteer een andere bron.
- ✓ Controleer of het aantal folders groter is dan 99 of het aantal titels groter is dan 999

Meet Philips at the Internet
<http://www.philips.com>

English

Français

Español

Deutsch

Nederlands

Italiano

Português

Česky

Slovensky

Magyar

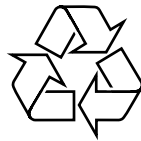

MCD288E

