

## Algemene informatie

Bijgeleverde accessoires .....	176
Onderhouds- en veiligheidsvoorschriften ..	176

## Aansluitingen

Stap 1: Installeren van de surround-luidsprekers .....	177
Stap 2: Installeren van de voorluidsprekers met de subwoofer-zuilen .....	177
Stap 3: Aansluiten van de luidsprekers en de twee subwoofers .....	178
Stap 4: Opstellen van de luidsprekers en de subwoofers .....	179
Stap 5: Aansluiten van de FM-/MW-antenne	179
Stap 6: Aansluiten van een tv .....	180
Gebruik van de scart-aansluiting .....	180
Gebruik van de composi- videoaansluiting (CVBS) .....	180
Gebruik van de S-videoaansluiting .....	180
Stap 7: Aansluiten van het netsnoer .....	181

## Aansluitingen (optioneel)

Aansluiten van een videorecorder of van een kabel-/satellietbox .....	182
Kijken en luisteren naar deweergave .....	182
Opnemen van de dvd-weergave op een videorecorder .....	182
Aansluiten van digitale audioapparatuur ..	183
Luisteren naar de weergave .....	183
Opnemen (digitaal) .....	183

## Overzicht van de functies

Apparaat en afstandsbediening .....	184–185
Bedieningstoetsen die enkel op de afstandsbediening beschikbaar zijn .....	185

## Van start gaan

Stap 1: Plaatsen van de batterijen in de afstandsbediening .....	186
Bedienen van het systeem met de afstandsbediening .....	186
Stap 2: Instellen van de klok .....	186
Stap 3: Instellen van de tv .....	187
Wijzigen van de NTSC/PAL-instelling via de afstandsbediening .....	187
Kiezen van het kleursysteem dat overeenkomt met uw tv .....	187
Stap 4: Kiezen van de luidsprekeropstelling	188
Wijzigen van de zitplekinstelling .....	188
Instellen van de luidsprekerkanalen .....	189
Stap 5: Instellen van de voorkeurtaal .....	189

## Bediening van de diskspeler

Disks geschikt om af te spelen .....	190
Afspelen van een disk .....	190
In-/uitschakelen van de automatische energiebesparende stand-by-stand .....	191
Gebruik van het diskmenu .....	191
Basisfuncties bij afspelen .....	191
Verdergaan met afspelen vanaf het punt waar het laatst gestopt werd (dvd/vcd) ...	191
Verwisselen van een disk zonder het afspelen te onderbreken .....	191
Kiezen van de verschillende manieren van herhalen .....	192
Herhalen .....	192
Herhalen van een fragment binnen een hoofdstuk/nummer .....	192
Programmeren van uw favoriete nummers (enkel bij audio-cd's) .....	192–193
Wissen van het programma .....	193
Programmeren met behulp van de menubalk .....	194
Afspelen van een MP3-disk .....	195
MP3-schijf programmeren .....	195

## Dvd-menumogelijkheden

Gebruik van de menubalk .....	196
Gebruik van het menu Systeeminstellingen (persoonlijke voorkeuringstellingen) .....	197
Instellen van het beeldformaat .....	197
Verbeteren van het beeld voor de NTSC-instelling .....	198
Verplaatsen van het beeld op de tv .....	198
Kiezen van een voorgeprogrammeerde kleurinstelling .....	198
Opgeven van de persoonlijke kleurinstelling .....	198
Instellen van de digitale uitgang .....	199
Instellen van het PCM-uitgangssignaal .....	199
Instellen van de analoge uitgang .....	200
Nachtstand – in-/uitschakelen .....	200
Karaoke vocaal in-/uitschakelen .....	200
Statusvenster in-/uitschakelen .....	201
PBC (Playback Control) in-/uitschakelen ..	201
Hulptekst in-/uitschakelen .....	201
Wijzigen van de toegangscode .....	202
Beperkt afspelen met het Kinderslot .....	203
Blokkeren/deblokkeren van een dvd .....	204
Play once (Eenmaal afspelen) / Play always (Altijd afspelen) inschakelen ...	205
Wijzigen van het land .....	205

---

## Bediening van de tuner

Afstemmen op een radiozender .....	206
Programmeren van radiozenders .....	206
Gebruik van Plug & Play .....	206
Automatisch programmeren van voorkeurzenders .....	207
Handmatig programmeren van voorkeurzenders .....	207
Afstemmen op een geprogrammeerde zender .....	207
Wissen van een geprogrammeerde zender .....	207

---

## Bediening van de timer

Instellen van de timer .....	208
Inschakelen/uitschakelen van de timer .....	208
Instellen van de inslaapfunctie van de timer .....	209

---

## Instellen van het geluid en het volume

Geluidinstellingen .....	210
Kiezen van het surround-geluid .....	210
In-/uitschakelen van het 'Clear Voice'- effect .....	210
Wijzigen van het volumeniveau van de subwoofer .....	210
Instellen van het Bass/Treble-niveau .....	210
Kiezen van de digitale geluidseffecten .....	210
Instellen van het volume .....	210

---

## Overige functies

In-/uitschakelen .....	211
Inschakelen van een apparaat .....	211
In de energiebesparende stand-by-stand schakelen .....	211
Stand-by schakelen (klok weergeven) .....	211
Dimmen van het display van het systeem ...	211
Opnemen op een extern apparaat .....	211
Gebruik van de afstandsbediening om uw tv te bedienen .....	211

---

## Verhelpen van storingen .....

---

## Technische gegevens .....

---

## Trefwoordenlijst .....

## Bijgeleverde accessoires

Kabels voor Surround-/ middenluidsprekers



Kabels voor voorluidsprekers en subwoofer



Scart-kabel



FM-draadantenne



MW-raamantenne



Afstandsbediening en twee batterijen

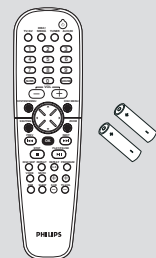

Netsnoer



Miniluidsprekerhouders en schroeven



Schroefplaatjes en schroeven



## Onderhouds- en veiligheidsvoorschriften

### Vermijd hoge temperaturen, vocht, water en stof

– Bescherm het systeem, de batterijen en de disks tegen vocht, regen, zand of extreem hoge temperaturen (zoals bij verwarmingsapparatuur of in de felle zon). Houd de disklade altijd dicht zodat er geen stof op de lens komt.

### Vermijd condensproblemen

– Als u de speler vanuit de kou in een warme ruimte brengt dan kan de lens beslaan; het afspelen van een disk is dan niet mogelijk. Laat de speler enige tijd acclimatiseren in een warme omgeving tot de condens verdwenen is.

### Laat de ventilatieopeningen vrij

– Laat het dvd-systeem niet spelen in een afgesloten kast en laat 10 cm (4 inch) ruimte vrij aan elke kant van de speler zodat een goede ventilatie mogelijk is.

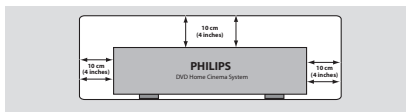

### Onderhoud van de disks

– Maak een cd schoon door met een zachte, pluisvrije doek vanuit het midden in een rechte lijn naar de rand te wrijven. Schoonmaakmiddelen kunnen de disk beschadigen!

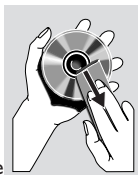

– Schrijf enkel op de bedrukte kant van een cd-r(w) en alleen met een zachte viltstift.

– Houd de disk bij de rand vast; raak het oppervlak niet aan.

### Onderhoud van het apparaat

– Gebruik een zachte doek die u vochtig maakt met een zacht schoonmaakmiddel. Gebruik geen schoonmaakmiddelen die alcohol, spiritus, ammonia of bijtende middelen bevatten.

### Vinden van een geschikte plek

– Plaats de speler op een vlakke, harde en stabiele ondergrond.

## Stap 1: Installeren van de surround-luidsprekers

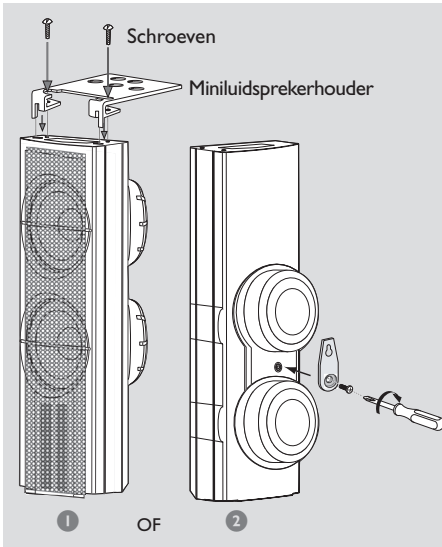

- 1 Voor u de luidsprekers aansluit op het dvd-systeem, moet u de miniluidsprekerhouders op de surround-luidsprekers bevestigen met behulp van de bijgeleverde schroeven.

OF

- 2 In plaats daarvan kunt u de luidsprekers ook aan de muur monteren. Bevestig het bijgeleverde schroefplaatje stevig op de achterkant van de luidsprekers met behulp van de bijgeleverde schroeven. Monteer vervolgens een schroef (niet bijgeleverd) aan de muur op de plek waar de luidspreker moet komen te hangen en haak de luidspreker vast aan de gemonteerde schroef.

### LET OP!

**U dient een gekwalificeerd persoon te vragen om de schroefplaatjes aan de muur te bevestigen. DOE dit NIET alleen anders loopt u het risico dat het apparaat beschadigd wordt of dat iemand verwond raakt.**

*Opmerking:*

- De surround-luidsprekers kunnen de naam REAR L (links) of REAR R (rechts) hebben.

## Stap 2: Installeren van de voorluidsprekers met de subwoofer-zuilen

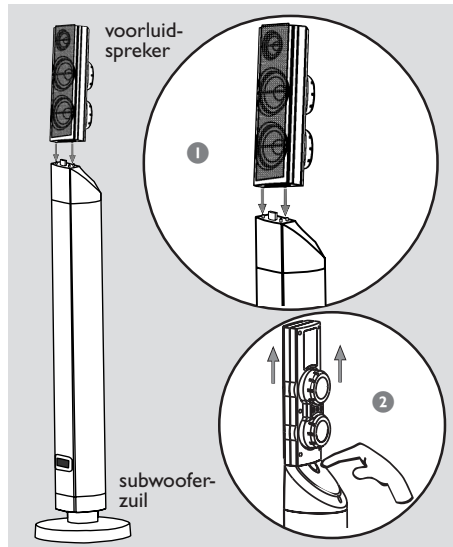

De voorluidsprekers worden op het dvd-systeem aangesloten via de twee subwoofer-zuilen.

- 1 Bevestig de linkervoorluidspreker op de linker-subwoofer-zuil en de rechtervoorluidspreker op de rechter-subwoofer-zuil.
- 2 Als u de luidspreker van de subwoofer-zuil af wilt halen, druk dan op de knop aan de achterkant van de subwoofer-zuil en trek de luidspreker omhoog.

*Opmerking:*

- De voorluidsprekers kunnen de naam FRONT L (links) of FRONT R (rechts) hebben.

# Aansluitingen

## Stap 3: Aansluiten van de luidsprekers en de twee subwoofers

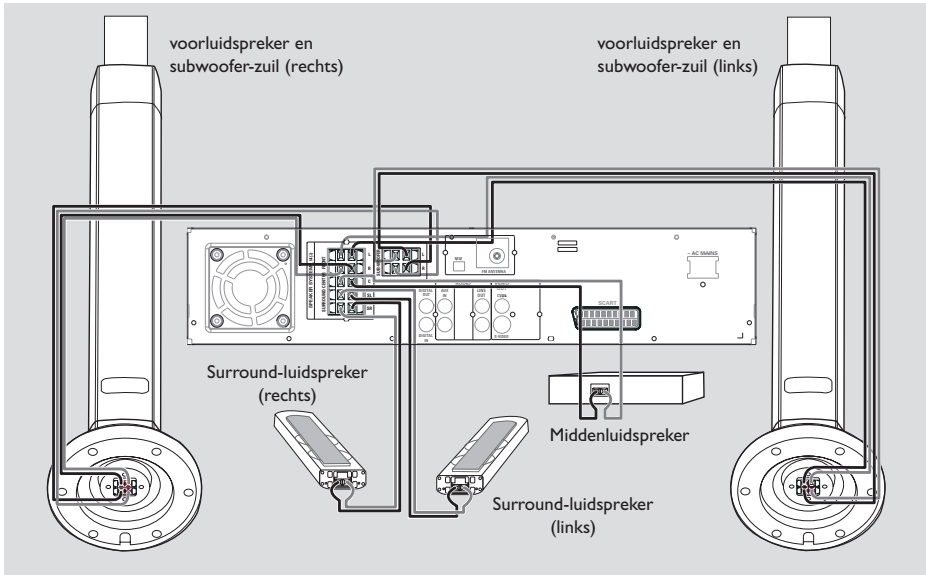

Sluit de bijgeleverde luidsprekersystemen aan met behulp van de bijgeleverde luidsprekerkabels en let erop dat de kleur van de aansluiting en van de luidsprekerkabel overeenkomen. Steek het afgestripte uiteinde van de luidsprekerkabel helemaal in de klem.

Luidsprekers / Subwoofer	⊖	⊕
Voor links (FL) (L)	zwart	wit
Voor rechts (FR) (R)	zwart	rood
Midden (C)	zwart	groen
Surround links (SL)	zwart	blauw
Surround rechts (SR)	zwart	grijs
Subwoofer (L)	zwart	paars
Subwoofer (R)	zwart	paars

### Opmerkingen:

- Zorg ervoor dat de luidsprekerkabels op de juist manier aangesloten worden. Onjuiste aansluitingen kunnen het systeem beschadigen door kortsluiting.
- Sluit niet meer dan één luidspreker aan op elk paar luidsprekerklemmen + / - .
- Sluit geen luidsprekers aan met een impedantie die lager is dan die van de bijgeleverde luidsprekers. Zie het hoofdstuk TECHNISCHE GEGEVENS in deze gebruiksaanwijzing.

## Stap 4: Opstellen van de luidsprekers en de subwoofers

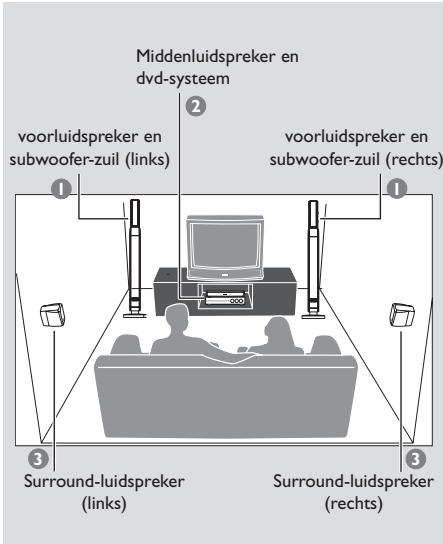

Voor het beste surround-effect moeten alle luidsprekers even ver van de luisterplek af geplaatst worden.

- 1 Plaats de linker- en rechtersprekers met de subwoofer-zuilen op gelijke afstand van de tv en in een hoek van ongeveer 45 graden vanaf de luisterplek.
- 2 Plaats de middenluidspreker boven de tv of het dvd-systeem zodat het geluid van het middenkanaal duidelijk te plaatsen is.
- 3 Plaats de surround-luidsprekers op normale oorhoogte en tegenover elkaar of gemonteerd aan de muur.

*Opmerkingen:*

- Plaats de voorluidsprekers niet te dicht bij uw tv om magnetische storingen te voorkomen.
- Zorg ervoor dat er voldoende ruimte voor ventilatie is rond het dvd-systeem.

## Stap 5: Aansluiten van de FM-/MW-antenne

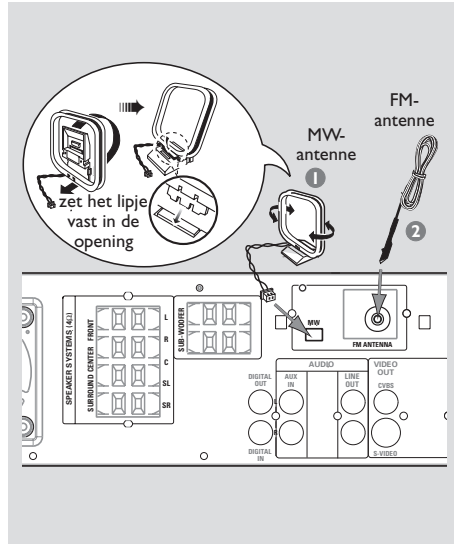

- 1 Sluit de bijgeleverde MW-draadantenne aan op de aansluiting **MW**. Plaats de MW-draadantenne op een legplank of bevestig de antenne aan een rek of aan de muur.
- 2 Sluit de bijgeleverde FM-raamantenne aan op de aansluiting **FM**. Rol de FM-antenne uit en bevestig de antenne aan de muur.

Voor een betere FM-stereo-ontvangst, kunt u een FM-buitenantenne aansluiten (niet bijgeleverd).

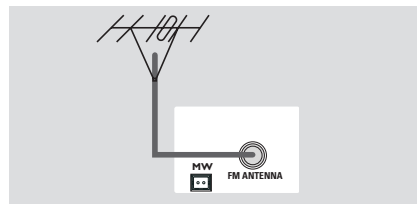

*Opmerkingen:*

- Richt de antennes voor een zo helder mogelijke ontvangst.
- Plaats de antenne zo ver mogelijk uit de buurt van de tv, videorecorder of andere stralingsbronnen om ongewenste ruis te voorkomen.

# Aansluitingen

## Stap 6: Aansluiten van een tv

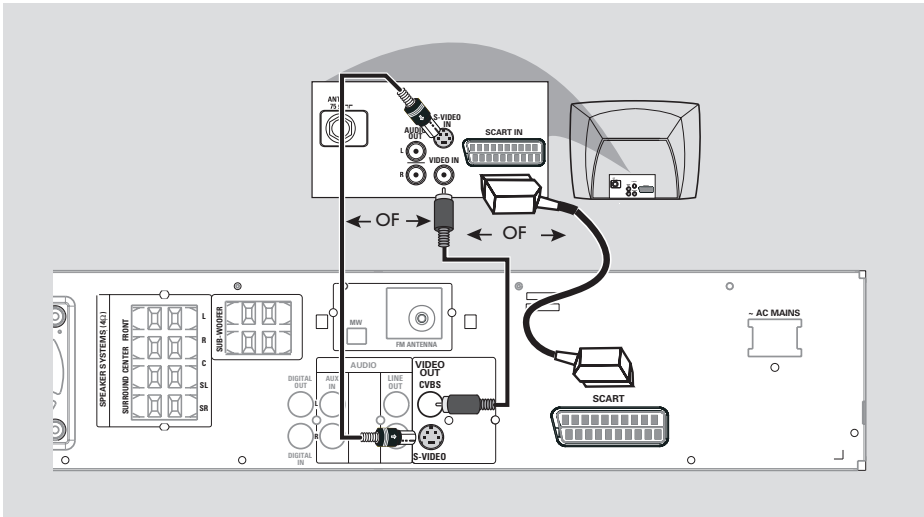

### BELANGRIJK!

- U hoeft slechts op één van de volgende manieren de videoaansluiting te maken, afhankelijk van de mogelijkheden van uw tv-systeem.
- Sluit het dvd-systeem rechtstreeks op de tv aan.
- De scart-videoaansluiting geeft een hogere beeldkwaliteit en de S-videoaansluiting geeft een betere beeldkwaliteit. Uw tv moet hier echter wel over beschikken.

### Gebruik van de scart-aansluiting

- Gebruik de scart-videokabel (zwart) om de uitgangen **SCART** van het dvd-systeem aan te sluiten op de bijbehorende scart-ingangen van de tv.  
*OF*

### Gebruik van de composiet videoaansluiting (CVBS)

- Gebruik de composiet videokabel (geel – niet bijgeleverd) om de uitgang **CVBS** van het dvd-systeem aan te sluiten op de video-ingang (ook A/V In, Video In, Composite of Baseband genaamd) van de tv.  
*OF*

### Gebruik van de S-videoaansluiting

- Gebruik de S-videokabel (niet bijgeleverd) om de uitgang **S-VIDEO OUT** van het dvd-systeem aan te sluiten op de S-video-ingang (ook Y/C of S-VHS genaamd) van de tv.

## Stap 7: Aansluiten van het netsnoer

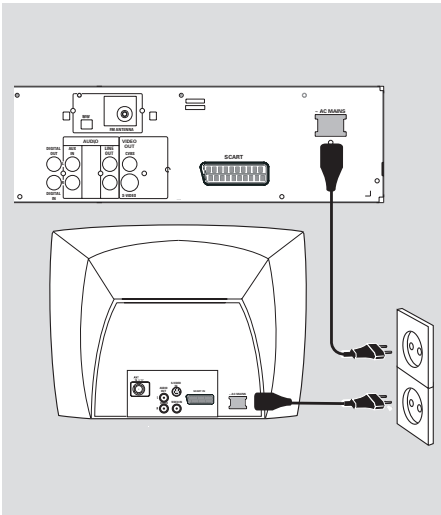

**Steek, nadat alle aansluitingen gemaakt zijn, de stekker van het netsnoer in het stopcontact.**

Verbind of wijzig nooit aansluitingen terwijl het systeem ingeschakeld is.

### Op het dvd-systeem,

kan in het display "AUTO INSTALL - PRESS PLAY" (automatisch installeren - druk op PLAY) verschijnen. Druk op ►|| op de voorkant om alle beschikbare radiozenders op te slaan of druk op ■ om af te sluiten (zie "Bediening van de tuner" op pagina 206).

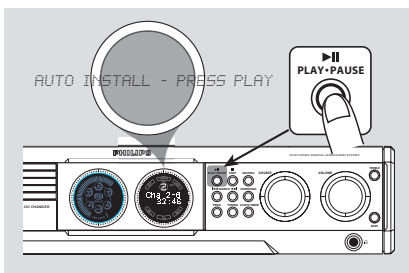



# Aansluitingen (optioneel)

## Aansluiten van een videorecorder of van een kabel-/satellietbox

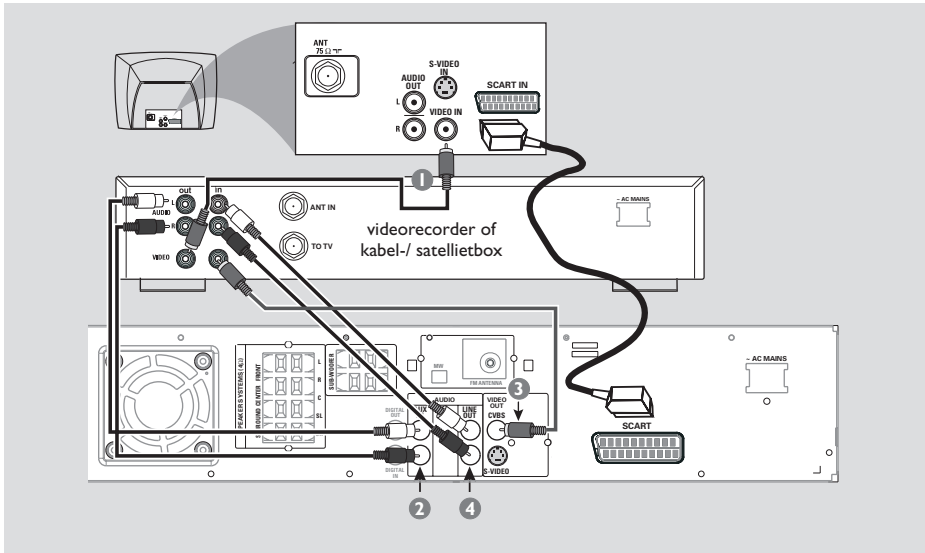

### Kijken en luisteren naar deweergave

- 1 Sluit de videorecorder of de kabel-/satellietbox aan op de tv zoals weergegeven.
- 2 Sluit de ingangen **AUX IN (R/L)** van het dvd-systeem aan op de audio-uitgangen **AUDIO OUT** van de videorecorder of op de kabel-/satellietbox.

Druk, voor u begint met bedienen, op **AUX/DI** op de afstandsbediening om "AUX" te kiezen en zo de ingangsbron te activeren.

### Opnemen van de dvd-weergave op een videorecorder

Bepaalde dvd's zijn beveiligd tegen kopiëren en kunnen dus niet opgenomen of gekopieerd worden op een videorecorder.

- 3 Sluit de uitgang **CVBS** van het dvd-systeem aan op de video-ingang **VIDEO IN** van de videorecorder.
- 4 Sluit de uitgangen **LINE OUT (R/L)** van het dvd-systeem aan op de audio-ingangen **AUDIO IN** van de videorecorder.  
Op deze manier kunt u analoge stereo-opnames maken (twee kanalen, rechts en links).

**Om de dvd-weergave te bekijken tijdens het opnemen**, moet het dvd-systeem op uw tv aangesloten zijn via de SCART- (zoals hierboven weergegeven) of de S-VIDEO-aansluiting.

## Aansluiten van digitale audioapparatuur

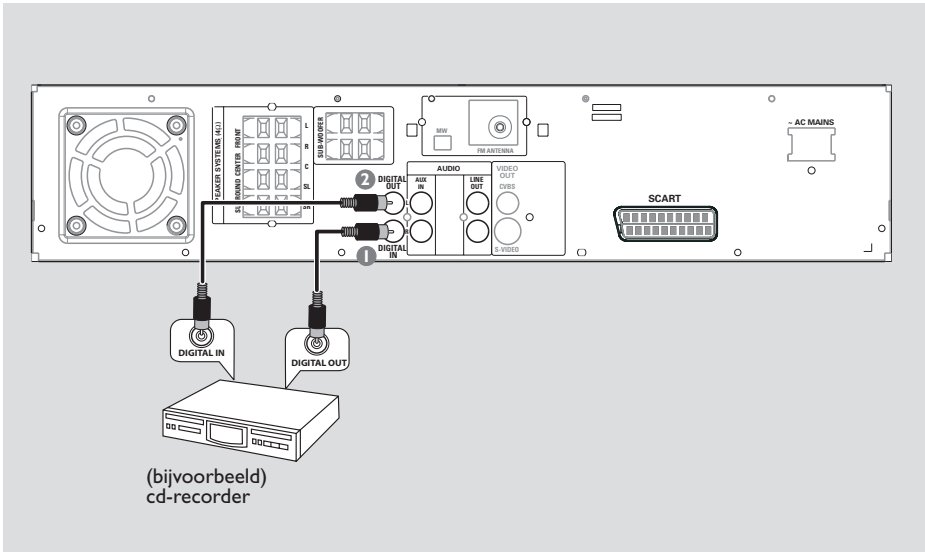

### Luisteren naar de weergave

- 1 Sluit de ingang **DIGITAL IN** van het dvd-systeem aan op de uitgang **DIGITAL OUT** van een digitaal audioapparaat.

Druk, voor u begint met bedienen, op **AUX/DI** op de afstandsbediening om "DI" te kiezen en zo de ingangsbron te activeren.

### Opnemen (digitaal)

- 2 Sluit de uitgang **DIGITAL OUT** van het dvd-systeem aan op de ingang **DIGITAL IN** van een digitaal opnameapparaat (bijvoorbeeld compatibel met DTS – Digital Theatre Systems, met een Dolby Digital-decoder).

Stel, voor u begint met bedienen, de **DIGITALE UITGANG** zo in dat deze overeenkomt met de audioaansluiting (Zie "Instellen van de digitale uitgang" op pagina 199).

### Opmerkingen:

- Bepaalde dvd's zijn beveiligd tegen kopiëren en kunnen dus niet opgenomen worden op een videorecorder of een digitaal opnameapparaat.
- Als u de digitale aansluiting gebruikt kunt u het afspelen van de SACD of de MP3-cd niet horen.
- Zie de gebruiksaanwijzing van het aangesloten apparaat voor meer details over het aansluiten en het bedienen.

# Overzicht van de functies

## Apparaat en afstandsbediening

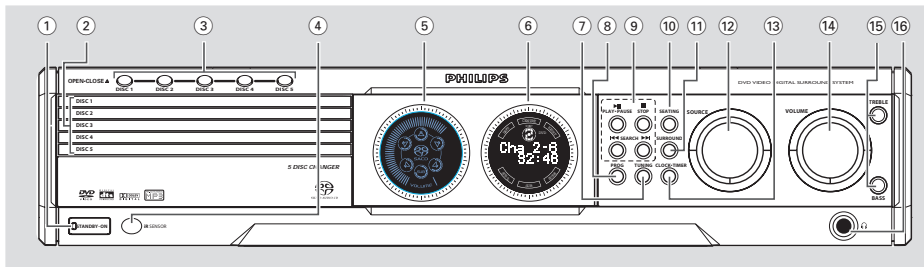

### ① **STANDBY ON**

- Om in de energiebesparende stand-by-stand te schakelen of om het systeem in te schakelen.
- \*Om stand-by te schakelen.

### ② **Disklades 1 tot 5**

### ③ **OPEN·CLOSE ▲ (DISC1~5)**

- Om de verschillende diskclades te openen/te sluiten.

### ④ **iR SENSOR**

- Richt de afstandsbediening naar deze sensor.

### ⑤ **Luidsprekerdisplay**

### ⑥ **Systeemdisplay**

### ⑦ **TUNING**

- Om te kiezen tussen afstemmen op een frequentie of op een geprogrammeerde zender.

### ⑧ **PROG (PROGRAM)**

- bij DISC: om het programmeren te starten.
- bij TUNER: om het \*automatisch/handmatig programmeren van zenders te starten.
- bij CLOCK: om te kiezen tussen de 12-uurs- en de 24-uursklok.

### ⑨ **▶ II PLAY·PAUSE**

- bij DISC: om het afspelen te starten/tijdelijk te onderbreken.
- bij TUNER: \*om Plug & Play op te starten en/of om het installeren van geprogrammeerde radiozenders te starten (enkel op het apparaat).

### ■ **STOP**

- Om een actie te beëindigen.
- bij DISC: om het afspelen te beëindigen of om een programma te wissen.
- bij TUNER: \*om een geprogrammeerde radiozender te wissen.

### ◀◀ **SEARCH** ▶▶ (PREV/NEXT)

- bij DISC: \*om achteruit/vooruit te zoeken of om een nummer te kiezen.
- bij TUNER: \*om af te stemmen op een hogere/lagere radiofrequentie of om een geprogrammeerde radiozender te kiezen. (Op de afstandsbediening, enkel om af te stemmen op een hogere/lagere radiofrequentie.)

### ⑩ **SEATING** (enkel beschikbaar als Meerkanaals gekozen is)

- Om het luidsprekerdiagram op de tv aan/uit te zetten; vervolgens moet met de VOLUME-knop op het apparaat of met de joystick op de afstandsbediening de gewenste zitplek gekozen worden.

### ⑪ **SURROUND (SURR.)**

- Om meerkanaals surround, 3D-geluid of stereo te kiezen.

### ⑫ **SOURCE**

- Om de verschillende bronnen te activeren : TV/AV, DISC, TUNER of AUX/DI.
- bij DISC: om te kiezen tussen DISC 1~5 (enkel op het apparaat).
- bij TUNER: om te kiezen tussen de FM- en MW-band.
- bij AUX: om te kiezen tussen AUX en DI (digitale ingang).

### ⑬ **CLOCK·TIMER**

- \*Om de klok of de timer in te stellen.
- Om gedurende enkele seconden de tijd (het klokdisplay) weer te geven.

### ⑭ **VOLUME (VOL + -)**

- Om het volumeniveau in te stellen.

\* = Houd de toets langer dan twee seconden ingedrukt.

## 15 BASS / TREBLE

- Om de lage of de hoge tonen te kiezen; vervolgens moet met de VOLUME-knop het gewenste versterkingsniveau gekozen worden.

## 16

- Sluit hier de stekker van de hoofdtelefoon aan. Het geluid van de luidsprekers wordt dan uitgeschakeld.

**Bedieningstoetsen die enkel op de afstandsbediening beschikbaar zijn**

## 17 SYSTEM MENU (enkel bij dvd)

- Om het menu Systeeminstellingen te openen of af te sluiten.

## 18 Joystick ◀▶▲▼

- Om de richting te kiezen waarin u door het menu heen wilt lopen.
- ◀▶ Om een geprogrammeerde radiozender te kiezen.

## 19 OK

- Om een keuze te bevestigen.

## 20 DISC SKIP

- Om de volgende diskade te kiezen om af te spelen.

## 21 REPEAT

- Om de verschillende manieren van herhalen te kiezen.

## 22 VOICE (enkel beschikbaar als Meerkanalaas gekozen is)

- Om het 'Clear Voice'-effect in/uit te schakelen.

## 23 MUTE

- Om het geluid tijdelijk uit te schakelen en weer in te schakelen.

## 24 DIM

- Om het dimmen in/uit te schakelen.

## 25 SLEEP

- Om de inslaaptimer in te stellen.

## 26 SUB + –

- Om het geluidsniveau van de subwoofer in te stellen.

## 27 TV VOL + –

- Om het volume van de tv in te stellen (enkel bij Philips-tv's).

## 28 REPEAT A-B

- Om een bepaald fragment op een disk te herhalen.

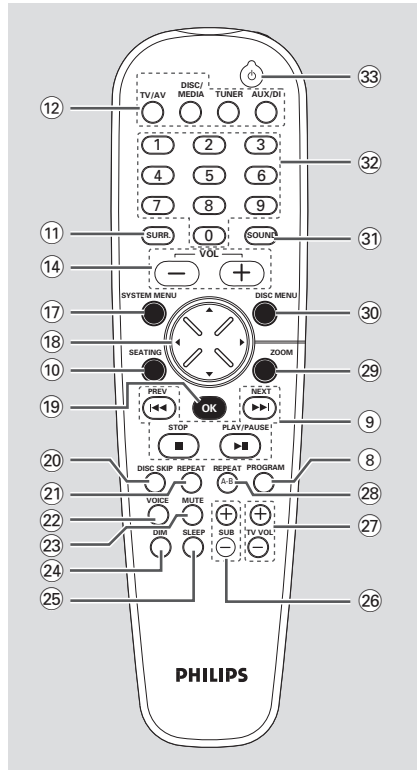

## 29 ZOOM

- Om het beeld op het tv-scherm te vergroten.

## 30 DISC MENU

- Om het menu Diskinhoud te openen of af te sluiten.
- Enkel voor vcd-versie 2,0; Als de speler stilstaat, om de PBC-functie (Playback Control) in/uit te schakelen. Tijdens het afspelen, om terug te keren naar het hoofdmenu.

## 31 SOUND

- Om een geluidseffect te kiezen.

## 32 Cijfertoeetsen (0-9)

- Om het volgnummer van een nummer/titel op de disk in te toetsen.
- Om het nummer van een geprogrammeerde radiozender in te toetsen.

## 33

- Om in de energiebesparende stand-by-stand te schakelen.

\* = Houd de toets langer dan twee seconden ingedrukt.

## Stap 1: Plaatsen van de batterijen in de afstandsbediening

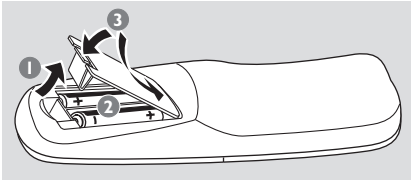

- 1 Open het klepje van het batterijvak.
- 2 Plaats twee batterijen, type R06 of AA, en let hierbij op de indicaties (+ -) binnenin het vak.
- 3 Sluit het batterijvak.

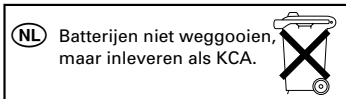

## Bedienen van het systeem met de afstandsbediening

- 1 Richt de afstandsbediening recht naar de sensor (iR) op de voorkant.
- 2 Kies het bronapparaat dat u wilt bedienen door op één van de bronkeuzetoetsen op de afstandsbediening te drukken (bijvoorbeeld TV/AV, TUNER).
- 3 Kies vervolgens de gewenste functie (bijvoorbeeld ► II, ◀◀, ▶▶).

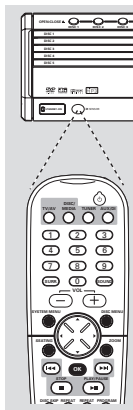

### LET OP!

- Verwijder de batterijen als ze leeg zijn of als u de afstandsbediening gedurende langere tijd niet zult gebruiken.
- Gebruik geen oude en nieuwe batterijen of batterijen van verschillende types door elkaar.
- Batterijen bevatten chemicaliën en moeten daarom op de juiste manier ingeleverd worden.

## Stap 2: Instellen van de klok

De klok kan ingesteld worden op het 12-uurs- of het 24-uursysteem (bijvoorbeeld "12:00 AM" of "00:00").

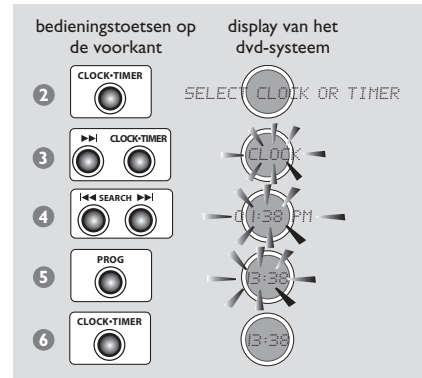

- 1 Druk op **STANDBY ON** om het dvd-systeem in te schakelen.
- 2 Houd **CLOCK•TIMER** ingedrukt tot "SELECT CLOCK OR TIMER" (kies klok of timer) verschijnt.
- 3 Druk (indien nodig) op ►►► om het display te wijzigen in "CLOCK", en druk vervolgens opnieuw op **CLOCK•TIMER** om te bevestigen.
- 4 Druk op ◀◀◀ / ►►► om de minuten en het uur in te stellen. Om te versnellen, houdt u ◀◀◀ of ►►► ingedrukt.  
→ Eerst veranderen de minuten en vervolgens het uur.
- 5 Druk op **PROG** om te wisselen tussen de 12-uursklok en de 24-uursklok.
- 6 Druk nogmaals op **CLOCK•TIMER** om de instelling op te slaan.  
→ De klok begint te lopen.

### Om de klok te bekijken terwijl een van de bronapparaten ingeschakeld is

- Druk op **CLOCK•TIMER**.  
→ De klok wordt gedurende enkele seconden weergegeven.

### Opmerkingen:

- De klokinstellingen worden gewist als de netvoeding onderbroken wordt.
- Als gedurende 90 seconden geen enkele toets ingedrukt wordt dan wordt het instellen van de klok automatisch beëindigd.

## Stap 3: Instellen van de tv

### BELANGRIJK!

Zorg ervoor dat alle vereiste aansluitingen gemaakt zijn. (Zie "Aansluiten van een tv" op pagina 180).

- 1 Draai de knop **SOURCE** tot in het display "DISC X" verschijnt (of druk op **DISC/MEDIA** op de afstandsbediening.)
- 2 Zet de tv aan en kies het juiste video-ingangskanaal. Op de tv moet u nu het blauwe Philips-dvd-achtergrondscherm zien.  
→ Dit kanaal bevindt zich normaal gezien tussen het laagste en het hoogste kanaal en kan de naam FRONT,A/V IN of VIDEO hebben. Zie de gebruiksaanwijzing van uw tv voor meer details.  
→ U kunt ook naar kanaal 1 op uw tv gaan en vervolgens herhaaldelijk op de toets Volgend kanaal drukken tot u het video-ingangskanaal ziet.  
→ Het kan ook zijn dat de afstandsbediening van de tv een toets of schakelaar heeft waarmee u de verschillende videokanalen kunt kiezen.

### Wijzigen van de NTSC/PAL-instelling via de afstandsbediening

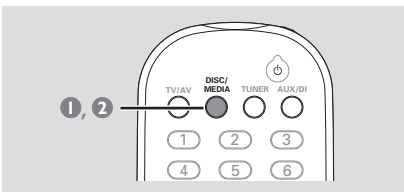

- 1 Druk op **DISC/MEDIA** op de afstandsbediening om de diskspeler te kiezen.  
→ Controleer of de disk in disklade 1 geen MP3-disk is.  
→ Wacht tot het systeem klaar is met lezen van de disk voor u verder gaat met de volgende stap.  
Als de disk begint te spelen, druk dan op ■ om het afspelen te beëindigen.
- 2 Houd **DISC/MEDIA** op de afstandsbediening ingedrukt tot in het display 'PAL' of 'NTSC'-verschijnt.  
→ Om de instelling te wijzigen, herhaalt u stap 2.

### Kiezen van het kleursysteem dat overeenkomt met uw tv

Dit dvd-systeem is compatibel met zowel NTSC als PAL. Om een dvd te kunnen afspelen op dit dvd-systeem, moeten de kleursystemen van de dvd, de tv en het dvd-systeem overeenkomen.

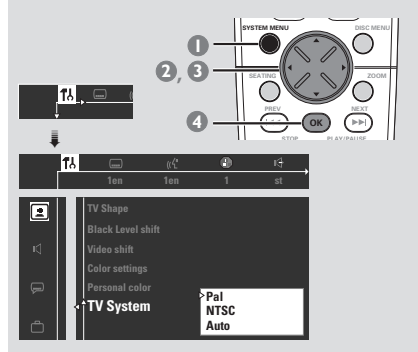

- 1 Stop, terwijl de diskspeler gekozen is, het afspelen en druk op **SYSTEM MENU**.
- 2 Gebruik de joystick (◀▶▲▼) op de afstandsbediening om door het menu heen te lopen.
- 3 Kies het icoontje en druk op ▼.

Ga naar en druk op ▶.

Ga naar 'TV System' (Tv-systeem) en druk op ▶.

**Auto (Automatisch)** – Kies deze instelling als de aangesloten tv zowel met NTSC als met PAL compatibel is (multisysteem). Het signaalformaat komt automatisch overeen met het videosignaal van de disk.

**NTSC** – Kies deze instelling als het systeem van de aangesloten tv NTSC is. Het videosignaal van een PAL-disk (enkel vcd) wordt omgezet in NTSC-formaat.

**PAL** – Kies deze instelling als het systeem van de aangesloten tv PAL is. Het videosignaal van een NTSC-disk wordt omgezet in PAL-formaat. Zet het 'Black level shift' (zwartniveau) op 'On' (aan) om het kleurcontrast en het beeld te verbeteren bij het afspelen van een NTSC-compatibele dvd.

**PAL** – Kies deze instelling als het systeem van de aangesloten tv PAL is. Het videosignaal van een NTSC-disk wordt omgezet in PAL-formaat.

- 4 Kies een instelling en druk op **OK**.

**Om het menu af te sluiten**  
Druk op **SYSTEM MENU**.

## Stap 4: Kiezen van de luidsprekeropstelling

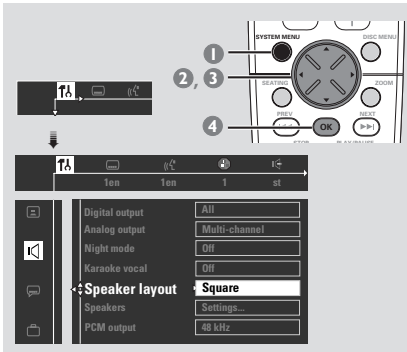

- 1 Druk, terwijl de diskspeler gekozen is, op **SYSTEM MENU**.
- 2 Gebruik de joystick (◀▶▲▼) op de afstandsbediening om door het menu heen te lopen.
- 3 Kies het icoontje en druk op ▼.

Ga naar en druk op ▶.

Ga naar 'Speaker Layout' (Luidsprekeropstelling) en druk op ▶.

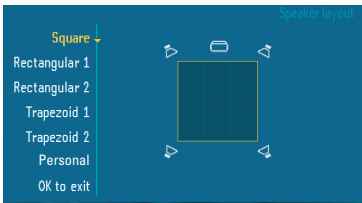

- 4 Kies de opstelling die het meeste lijkt op uw luidsprekeropstelling en druk vervolgens op **OK**.  
→ De luidsprekersignalen worden automatisch aangepast zodat ze overeenkomen met de gekozen luidsprekeropstelling met de zitplek in het midden. Om de zitplekinstelling te wijzigen, zie "Wijzigen van de zitplekinstelling".  
→ Als u de instelling 'Persoonlijk' kiest dan worden de luidsprekerkanalen aangepast aan de instellingen in het menu 'Luidsprekers'. (Zie "Instellen van de luidsprekerkanalen" op de volgende pagina.)

### Om het menu af te sluiten

Druk op SYSTEM MENU.

## Wijzigen van de zitplekinstelling

Normaal gezien vindt u het beste geluid en de ideale instelling in het midden van de kamer. Met de 'ZITPLEK'-functie kunt u uw huidige zitplek in de kamer opgeven zodat de luidsprekerinstelling automatisch aangepast wordt en de weergave optimaal blijft.

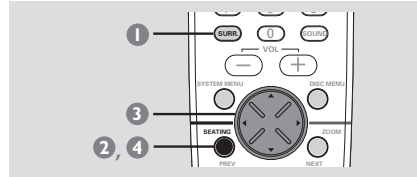

- 1 Druk herhaaldelijk op **SURR.** (of op **SURROUND** op de voorkant) om 'Meerkanaals' te kiezen.
- 2 Druk op **SEATING**.  
→ Op uw tv verschijnt het luidsprekerdiagram dat de huidige luidsprekeropstelling weergeeft. Om de luidsprekeropstelling te wijzigen, zie "Kiezen van de luidsprekeropstelling".
- 3 Gebruik de joystick (◀▶▲▼) op de afstandsbediening (of de knop **VOLUME** op de voorkant) om uw huidige zitplek te kiezen.  
→ Tijdens het afspelen kunt u het geluidseffect horen veranderen als u de zitplek wijzigt.  
→ Als binnen vijf seconden geen enkele toets ingedrukt wordt dan verdwijnt het zitplekdiagram van het tv-scherm en schakelt het systeem over op de laatst gekozen zitplek.
- 4 Om de zitplek-functie uit te schakelen, drukt u nogmaals op **SEATING**.  
→ "PERSONAL SETTING" (persoonlijke instelling) verschijnt en het systeem keert terug naar de persoonlijke luidsprekerinstellingen.

## Instellen van de luidsprekerkanalen

U kunt voor elk van de luidsprekers de vertragingstijd (alleen midden en surround) en het volumeniveau instellen. Deze instellingen zorgen ervoor dat het geluid optimaal afgestemd is op uw omgeving en opstelling. De luidsprekerinstellingen zijn enkel actief bij meerkanaals audiosignalen.

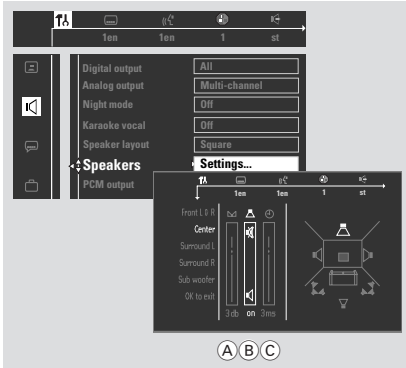

- 1 Druk herhaaldelijk op **SURR.** (of op **SURROUND** op de voorkant) om 'Meerkanaals' te kiezen.
- 2 Druk, terwijl de diskspeler gekozen is, op **SYSTEM MENU**.
- 3 Gebruik de joystick (◀▶▲▼) op de afstandsbediening om door het menu heen te lopen.
- 4 Kies het icoontje en druk op ▼.  
Ga naar en druk op ▶.  
Ga naar 'Speakers' (Luidsprekers) en druk op ▶.
- 5 Druk op ▲▼ om (Voor L&R, Midden, Surround L&R, Sub woofer) te kiezen en druk vervolgens op ▶ om het menu met de luidsprekerinstellingen te openen.  
→ De testtoon start automatisch.
- 6 Gebruik ▲▼ om voor elke luidspreker de instelling aan te passen aan uw surround sound-wensen; dit kan ondermeer zijn :
  - A Instellen van het volumeniveau voor één of beide luidsprekers tot het geluid gelijk is.
  - B Het geluidssignaal in- en uitschakelen.
  - C De vertragingstijd instellen – kies een langere vertragingstijd als de surround-luidsprekers dichterbij de luisteraar staan dan de voorluidsprekers.
- 7 Druk op **OK** om te bevestigen.

### Om het menu af te sluiten

Druk op **SYSTEM MENU**.

## Stap 5: Instellen van de voorkeertaal

U kunt uw voorkeurtalen instellen zodat het dvd-systeem automatisch overschakelt op uw taal wanneer een disk in de speler geplaatst wordt. Als de gekozen taal niet beschikbaar is op de disk dan wordt in plaats daarvan de standaardtaal van de disk gebruikt. Eenmaal gekozen dan blijft de taal vast, behalve de menutaal van het dvd-systeem.

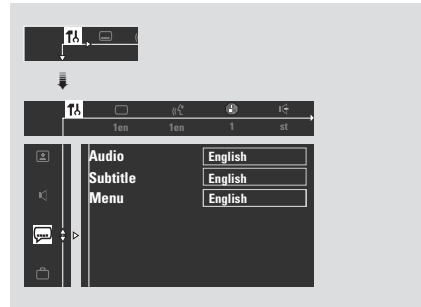

- 1 Beëindig, terwijl de diskspeler gekozen is, het afspelen en druk op **SYSTEM MENU**.
- 2 Gebruik de joystick (◀▶▲▼) op de afstandsbediening om door het menu heen te lopen.
- 3 Kies het icoontje en druk op ▼.  
Ga naar en druk op ▶.  
Ga naar één van de volgende instellingen en druk op ▶.
  - 'Audio' (soundtrack van de disk)
  - 'Subtitle' (ondertitels van de disk)
  - 'Menu' (menu op het scherm)
- 4 Druk op ▲▼ om kies een taal en druk op **OK**.
- 5 Herhaal de stappen 3 en 5 voor de andere instellingen.

### Om het menu af te sluiten

Druk op **SYSTEM MENU**.



# Bediening van de diskspeler

## BELANGRIJK!

- Bij het ontwerpen van dvd-disks en -spelers word rekening gehouden met de regionale restricties. Voor u een disk afspeelt, moet u controleren of de regio van de disk dezelfde is als die van de speler.
- Afhankelijk van de dvd of video-cd, kunnen bepaalde functies afwijken of ontbreken.
- **Duw niet tegen de disklade en plaats er geen andere voorwerpen in dan een disk want anders kan de diskspeler defect raken.**

## Disks geschikt om af te spelen

### Uw dvd-home cinema-systeem speelt de volgende disks af:

- Digitale videodisks (dvd's)
- Video-cd's (vcd's)
- Super-Video-cd's (S-vcd's)
- Super-audio-cd (S-accd's)
- Digitale videodisks + rewritable (dvd+rw)
- Compact disks (cd's)
- MP3-disks
  - Weergave van maximaal 30 karakters.
  - Ondersteunde bemonsteringsfrequenties : 32 kHz, 44.1 kHz, 48 kHz
  - Ondersteunde bitsnelheden : 32~256 (kbps), variabele bitsnelheden.



## Regiocodes

De dvd's moeten de regiocode voor alle regio's (**ALL**) hebben of voor **regio 2** wilt u ze op dit dvd-systeem kunnen afspelen. Disks met codes voor andere regio's kunnen niet afgespeeld worden.



### Opmerking:

- Als u problemen heeft met het afspelen van een bepaalde disk, haal dan de disk uit en probeer een andere. Verkeerd geformatteerde disks kunnen op dit dvd-systeem niet afgespeeld worden.

## BELANGRIJK!



Als het 'niet beschikbaar'-symbooltje (of X) op het tv-scherm verschijnt wanneer een toets ingedrukt wordt dan betekent dit dat de functie niet beschikbaar is op de disk die speelt of op dit moment.

## Afspelen van een disk

- 1 Draai de knop **SOURCE** tot in het display "DISC X" verschijnt (of druk op **DISC/MEDIA** op de afstandsbediening.)
  - 2 Zet de tv aan en kies het juiste video-ingangskanaal. (Zie "Instellen van de tv" op pagina 187).  
→ Op de tv moet u nu het blauwe Philips-dvd-achtergrondschermb zien.
  - 3 Druk eenmaal op de toets **OPEN • CLOSE ▲** om de disklade te openen, plaats er een disk in en druk vervolgens opnieuw op dezelfde toets om de disklade te sluiten.  
→ Let erop dat de disk met het etiket naar boven geplaatst is. Bij tweezijdige disks, plaatst u de disk met de zijde die u wilt afspelen naar boven.
  - 4 Herhaal stap 3 om in een andere disklade een disk te plaatsen.
  - 5 Het afspelen start automatisch, te beginnen met de laatst geplaatste disk.  
→ Alle beschikbare disks worden één keer afgespeeld en stoppen dan.  
→ Als er op de tv een diskmenu verschijnt, zie dan "Gebruik van het diskmenu" op de volgende pagina.  
→ Als de disk geblokkeerd is door het kinderslot dan moet u de viercijferige toegangscode intoetsen (zie pagina 203).
- Voor de beste surround-effecten, zie "Wijzigen van de zitplekinstelling" op pagina 188.

### Opmerking:

- U kunt slechts één disklade tegelijk openen. Als u een tweede disklade opent voor de eerste dicht is dan gaat de eerste lade automatisch dicht en gaat vervolgens de tweede lade open.

## In-/uitschakelen van de automatische energiebesparende stand-by-stand

Deze functie is bedoeld om energie te besparen; het systeem schakelt automatisch in de energiebesparende stand-by-stand als er niet binnen 30 minuten nadat de disk gestopt is met spelen een toets ingedrukt wordt.

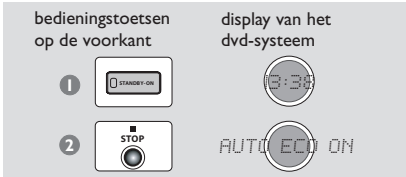

- 1 Houd **STANDBY ON** ingedrukt om het systeem stand-by te schakelen.  
→ De klok verschijnt.
- 2 Houd **■** ingedrukt tot "AUTO ECO ON" (automatische energiebesparende stand-by aan) verschijnt.  
→ Om de functie uit te schakelen, herhaalt u stap 2 tot "AUTO ECO OFF" (automatische energiebesparende stand-by uit) verschijnt.

## Gebruik van het diskmenu

Afhankelijk van de disk kan er op het moment dat u een disk in de speler geplaatst heeft een menu verschijnen op het tv-scherm.

### Om een afspeelfunctie of -onderwerp te kiezen

- Gebruik de joystick (◀▶▲▼) of de cijfertoetsen (0-9) op de afstandsbediening en druk vervolgens op ▶ II of OK om het afspeelen te starten.

### Om het menu te openen of af te sluiten

- Druk op **DISC MENU** op de afstandsbediening.

### Voor vcd's met Playback Control (PBC) (enkel versie 2,0)

- Druk, terwijl de speler stilstaat, op **DISC MENU** om te kiezen tussen 'PBC ON' (PBC aan) en 'PBC OFF' (PBC uit); vervolgens gaat het afspeelen automatisch van start.  
→ Als u 'PBC ON' kiest dan verschijnt het diskmenu (indien aanwezig) op de tv. Gebruik de joystick (◀▶▲▼) om uw keuze te laten oplichten en druk op OK om te bevestigen of gebruik de cijfertoetsen (0-9) om een afspeelmogelijkheid te kiezen.
- Als u tijdens het afspeelen op **DISC MENU** drukt dan keert u terug naar het menuscherm (indien PBC ingeschakeld is).

## Basisfuncties bij afspelen

### Tijdelijk onderbreken van het afspeelen

- Druk op ▶ II.  
→ Om op de normale manier verder te gaan met afspeelen, drukt u opnieuw op ▶ II.

### Kiezen van een ander nummer/hoofdstuk

- Druk op ◀◀◀ / ▶▶▶ of gebruik de cijfertoetsen (0-9) om het volgnummer van een nummer/hoofdstuk in te toetsen.

### Vooruit/achteruit zoeken

- Houd ◀◀◀ / ▶▶▶ ingedrukt en druk vervolgens op ▶ II om op de normale manier verder te gaan met afspeelen.  
→ Als u tijdens het zoeken ◀◀◀ / ▶▶▶ opnieuw ingedrukt houdt dan wordt het zoeken versneld.

### Kiezen van de volgende disk

- Druk op **DISC SKIP**.  
→ De gekozen disk wordt eenmaal afgespeeld en stopt dan.

### Beëindigen van het afspeelen

- Druk op ■.

### Verdergaan met afspeelen vanaf het punt waar het laatst gestopt werd (dvd/vcd)

- Druk, terwijl de speler stilstaat en met de disk nog steeds in de speler, op ▶ II.

### Om het verdergaan te beëindigen

- Druk, terwijl de speler stilstaat, nogmaals op ■.

#### Opmerkingen:

- Wanneer de betreffende disklade geopend wordt of als een andere disklade gekozen wordt dan is het verdergaan vanaf het punt waar het laatst gestopt werd niet meer mogelijk.
- Het verdergaan vanaf het punt waar het laatst gestopt werd, is niet bij alle disks mogelijk.

### Verwisselen van een disk zonder het afspeelen te onderbreken

- Druk op de toets **OPEN•CLOSE ▲** van de diskklades die niet aan het spelen zijn. Als op dit moment bijvoorbeeld disklade 1 aan het spelen is dan kunt u de disks in de diskklades 2 tot 5 verwisselen.

# Bediening van de diskspeler

## Kiezen van de verschillende manieren van herhalen

### Herhalen

- Tijdens het afspelen van een disk, drukt u op **REPEAT** om te kiezen tussen:
  - REPEAT CHAPTER** [hoofdstuk Herhalen] (dvd)
    - om het huidige hoofdstuk te herhalen.
  - REPEAT ALBUM** [Album Herhalen] (MP3)
    - om het huidige album te herhalen.
  - REPEAT TRACK/TITLE** [Nummer/titel Herhalen]
    - om het huidige nummer/de huidige titel te herhalen.
  - REPEAT DISC** [Disk Herhalen]
    - om de huidige disk of (indien een programma aan het spelen is) de geprogrammeerde nummers te herhalen.
  - REPEAT ALL** [Alles Herhalen]
    - om alle aanwezige disks (indien een programma uit het spelen is)
  - REPEAT OFF** [Herhalen Uitgeschakeld]
    - om te stoppen met herhalen.

### Opmerkingen:

- Bij bepaalde dvd's kan het zijn dat het herhalen niet correct werkt.
- Bij vcd's is het herhalen niet mogelijk als PBC ingeschakeld is.

### Herhalen van een fragment binnen een hoofdstuk/nummer

- 1 Druk, tijdens het afspelen van een disk, op **REPEAT A-B** bij het begin van het gewenste fragment.
- 2 Druk opnieuw op **REPEAT A-B** aan het einde van het gewenste fragment.
  - De punten A en B kunnen enkel binnen hetzelfde hoofdstuk/nummer opgegeven worden.
  - Het fragment wordt nu keer op keer herhaald.
- 3 Druk nogmaals op **REPEAT A-B** om op de normale manier verder te gaan met afspelen.

## Programmeren van uw favoriete nummers (enkel bij audio-cd's)

U kunt de inhoud van de disk in de gewenste volgorde afspelen door de volgorde van de nummers die u wilt afspelen te programmeren. Er kunnen 20 nummers opgeslagen worden.

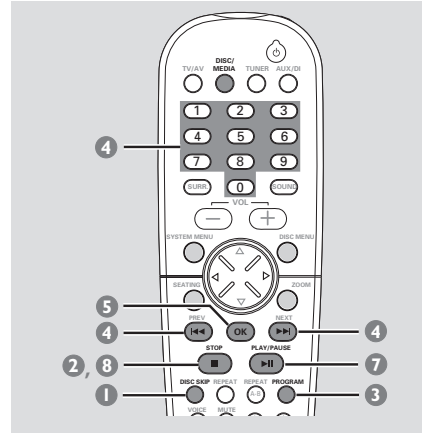

- 1 Druk herhaaldelijk op **DISC SKIP** om de gewenste disklade met een audio-cd te kiezen.
  - Wacht tot het systeem klaar is met lezen van de disk voor u verder gaat met de volgende stap.
- 2 Als de disk begint te spelen, druk dan op ■ om het afspelen te beëindigen.
- 3 Druk op **PROGRAM** om het programmeren te starten.
  - Als u meer dan 20 nummers probeert te programmeren dan verschijnt "PROGRAM FULL" (programma vol).



- 4 Druk op **◀◀ / ▶▶** of gebruik de **cijfertoetsen (0-9)** om het volgnummer van een nummer in te toetsen.
- 5 Druk op **OK** om het nummer op te slaan.
- 6 Herhaal de stappen 4 tot 5 om nog meer nummers op te slaan.
- 7 Druk op **▶ ||** om het afspelen van het programma te starten.  
→ Enkel de geprogrammeerde nummers van de audio-cd's worden nu afgespeeld.
- 8 Druk op **■** om het afspelen van het programma of het programmeren te beëindigen.

*Opmerking:*

– Als binnen 20 seconden geen enkele toets ingedrukt wordt dan wordt het programmeren afgesloten.

## Wissen van het programma

- Stop het afspelen, druk vervolgens opnieuw op **■**.  
→ **PROG** verdwijnt uit het display en "PROGRAM CLEARED" (programma gewist) verschijnt.

# Bediening van de diskspeler

## Programmeren met behulp van de menubalk

De FTS-functie (Favourite Track Selection) biedt u de mogelijkheid om uw favoriete titels en hoofdstukken of favoriete nummers en indexen in een zelf gekozen volgorde af te spelen. Een FTS-programma kan uit 20 items (titels, hoofdstukken enzovoort) bestaan.

### BELANGRIJK!

- **U kunt enkel de nummers van de huidige gekozen disklade programmeren.**
- **U moet de tv aanzetten en het juiste video-ingangskanaal kiezen** (Zie "Instellen van de tv" op pagina 187).

- 1 Plaats een disk (dvd, video-cd of audio-cd) in de speler.
- 2 Druk, terwijl de diskspeler gekozen is, op **SYSTEM MENU**.  
→ Boven in het tv-scherm verschijnt de menubalk.
- 3 Gebruik de joystick (◀▶) om  te kiezen en druk op ▼ om het programmamenu te openen.  
→ Het FTS-menu verschijnt.

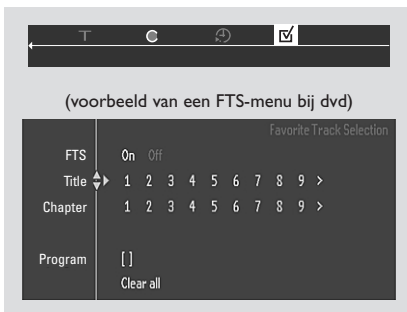

- 4 Druk herhaaldelijk op ▼ om in het menu 'Title/Track' (titel/nummer) te kiezen.
- 5 Om de hele titel/het hele nummer te programmeren, drukt u op **OK**.  
**OF**  
Druk op ◀▶ om het gewenste titelnummer of volgnummer te kiezen en druk vervolgens op **OK** om op te slaan.  
→ Het nummer verschijnt in de regel 'Program'.

- 6 Om slechts een bepaald hoofdstuk/een bepaalde index van de gekozen titel/het gekozen nummer te programmeren, gaat u naar stap 6 (geldt niet bij audio-cd's).
  - 6 Ga in het menu naar 'Chapter/Index' (hoofdstuk/index) en druk vervolgens op ◀▶ om het gewenste hoofdstuk/de gewenste index te kiezen en druk op **OK** om te bevestigen.  
→ Het nummer van de titel/het hoofdstuk of het nummer/de index verschijnt in de regel {Program}.
  - 7 Herhaal de stappen 4 tot 6 om een andere titel/een ander nummer of een ander hoofdstuk/een andere index te kiezen.
  - 8 Druk op ▲ om 'FTS' te kiezen en druk vervolgens op ◀▶ om 'On' (programma aan) of 'Off' (programma uit) te kiezen en druk op **OK** om te bevestigen.
  - 9 Druk op ▶|| om het afspelen te starten.  
→ Als 'FTS' op 'On' staat dan wordt het programma afgespeeld.  
→ Als 'FTS' op 'Off' staat dan worden de nummers in de normale volgorde afgespeeld.
- Terwijl de speler stilstaat, kunt u op **PROG** op de voorkant drukken om het programma afwisselend aan en uit te zetten.

### Om een FTS-programma te wissen

- 1 Ga in het menu naar 'Program' (programma).
- 2 Druk op ◀▶ om het gewenste nummer te kiezen en druk vervolgens op **OK** om te wissen.

### Om het hele FTS-programma te wissen

- 6 Ga in het menu naar 'Clear all' (alles wissen) en druk vervolgens op **OK** om te wissen.

## Afspelen van een MP3-disk

### BELANGRIJK!

**U moet de tv aanzetten en het juiste video-ingangskanaal kiezen** (Zie "Instellen van de tv" op pagina 187).

- 1 Plaats een MP3-disk in de speler.  
→ Door de complexiteit van de directory-/file-configuratie kan het lezen van de disk langer dan 30 seconden duren.
- 2 Het afspelen start automatisch.  
→ Een lijst met albums/titels op de tv.

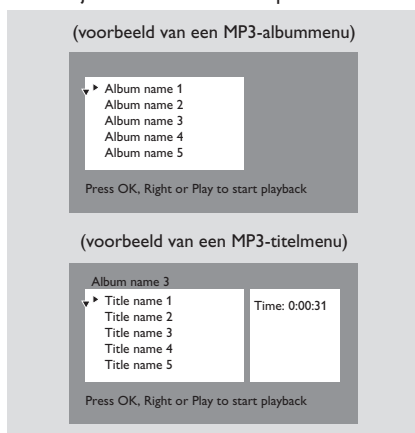

- Tijdens het afspelen kunt u de joystick (▲ ▼) op de afstandsbediening gebruiken om een ander muziekstuk in het huidige album te selecteren.
- Om een ander album van de huidige MP3-schijf te selecteren, drukt u op ◀ om naar het albummenu terug te keren, vervolgens gebruikt u de joystick (▲ ▼) om uw selectie te maken en drukt u op **OK** om te bevestigen.
- Druk op ▶ || om het afspelen tijdelijk te onderbreken/te hervatten.
- 3 Om het afspelen te beëindigen, drukt u op ■.

### Opmerkingen:

- Door de manier van opnemen bij digitale audio-MP3 (DAM), wordt enkel digitale audiomuziek afgespeeld.
- Het is normaal dat het geluid af en toe "verspringt" als u naar MP3-disks luistert.
- Bij multisessiedisks met verschillende formaten, is enkel de eerste sessie beschikbaar.
- Door de configuratie en de kenmerken van de disk, kan er bij sommige MP3-disks vervorming optreden tijdens het afspelen.

## MP3-schijf programmeren

Het is alleen mogelijk van het laatst geselecteerde album te programmeren. Maximaal 99 muziekstukken kunnen in het programma worden opgeslagen.

- 1 Stop het afspelen, druk op ■.
- 2 Gebruik de joystick (◀▶) op de afstandsbediening om tussen MP3-album- en muziekstukmenu te schakelen, druk vervolgens op ▲▼ om uw selectie te maken.  
→ Alleen de muziekstukken van het laatst geselecteerde album kunnen worden geprogrammeerd.
- 3 Druk op **PROG** om de gewenste muziekstukken aan de programmalijs toe te voegen.  
→ "\*" verschijnt voor de geselecteerde muziekstukken.  
→ Om de huidige selectie te annuleren, drukt u opnieuw op **PROG**.

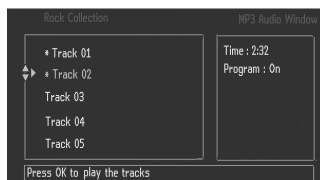

- 4 Druk op **OK** om te bevestigen en het programma te laten afspelen.  
→ Een lijst met geprogrammeerde muziekstukken verschijnt in het menu.

### Wissen van het programma

- Stop het afspelen, druk vervolgens opnieuw op ■.

### Opmerking:

- Wanneer de voeding naar het DVD-systeem wordt onderbroken of de geprogrammeerde schijflade wordt geopend, wordt het programma gewist.

# Dvd-menumogelijkheden

## Gebruik van de menubalk

Een aantal bedieningsfuncties kunnen rechtstreeks via de verschillende menubalken op het tv-scherm uitgevoerd worden zonder dat het afspelen van de disk onderbroken wordt. Uitzondering hierop is als u **T** (MENU SYSTEEMINSTELLINGEN) opent; dan wordt het afspelen tijdelijk onderbroken.

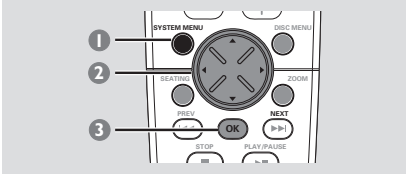

- 1 Druk, terwijl de diskspeler gekozen is, op **SYSTEM MENU**.

→ Boven in het tv-scherm verschijnt de menubalk.



- 2 Gebruik de joystick (◀▶▲▼) op de afstandsbediening om door het menu heen te lopen.  
→ Druk op ◀▶ om door de menubalk heen te lopen.  
→ Druk op ▼ om een keuze op te geven. Als er meerdere keuzes mogelijk zijn, druk dan herhaaldelijk op ▼ om te kiezen.

- 3 Druk op **OK** om uw keuze te bevestigen.  
→ Het afspelen gaat verder of gaat automatisch van start.

### Om het menu af te sluiten

Druk op SYSTEM MENU.

### BELANGRIJK!

- Bepaalde bedieningsfuncties kunnen verschillen of zijn beperkt; dit hangt af van het diskformaat. Zie hiervoor het hoesje of het doosje van de disk die u speelt.
- Het wijzigen van de taal voor de ondertitels en de gesproken taal in de menubalk geldt alleen voor de disk die speelt; de standaardinstelling wordt hierdoor niet gewijzigd.

	<b>Subtitle Language</b> (Taal voor de ondertitels) Druk op ▲▼ om een taal te kiezen voor de ondertitels die op de dvd beschikbaar is.
	<b>Audio Language</b> (Gesproken taal) Druk op ▲▼ om een taal voor de soundtrack te kiezen die op de dvd beschikbaar is. VCD : Kies de audiokanalen : LINKS VOCAAL (LL), RECHTSVOCAAL (RL), STEREO (LR).
	<b>Smart Colour</b> (Smart-kleur) Druk op ▲▼ om één van de voorgeprogrammeerde kleurinstellingen te kiezen : 1 (Personal), 2 (Rich), 3 (Natural), 4 (Soft) en 5 (Animation).
	<b>Sound mode</b> (Geluidsinstellingen) Druk op ▲▼ om de gewenste geluidsinstelling te kiezen : 6ch (meerkanaals), 3d (3D-geluid), St (stereo).
	<b>Frame by Frame</b> (Beeld voor beeld) Het afspelen wordt tijdelijk onderbroken. Druk op ◀▶ om naar het vorige of het volgende beeld te gaan. Om op de normale manier verder te gaan met afspelen, drukt u op ▶II.
	<b>Slow motion</b> De slow motion-snelheid wordt weergegeven. Druk op ◀▶ om een slow motion-snelheid in achterwaartse of voorwaartse richting te kiezen. Om op de normale manier verder te gaan met afspelen, drukt u op ▶II.
	<b>Scan Speeds</b> (Zoeksnelheden) De zoeksnelheid wordt weergegeven. Druk op ◀▶ om een zoeksnelheid in achterwaartse of voorwaartse richting te kiezen. Het geluid wordt uitgeschakeld. Om op de normale manier verder te gaan met afspelen, drukt u op ▶II.
	<b>Camera Angle</b> (Camerahoek) Druk op ▲▼ om dezelfde scène vanuit verschillende hoeken te bekijken als de dvd met meerdere camerahoeken opgenomen is.
	<b>Enlarge Picture</b> (Vergroot beeld) Druk op ▲▼ om een uitvergrotingsfactor voor het beeld te kiezen : 1.33, 2 of 4 en druk vervolgens op OK om te bevestigen. U kunt de joystick (◀▶▲▼) gebruiken om door het vergrote beeld op de tv heen te lopen. Om op de normale manier verder te gaan met afspelen, zet u in het menu de zoom-factor op 'Off' (uut).
	<b>Disc</b> (Disk) Druk op ▲▼ om een disklade te kiezen; het afspelen gaat automatisch van start.
	<b>Title</b> (Titel) Druk op ▲▼ om het titelnummer te kiezen (indien beschikbaar) waarmee u het afspelen wilt starten.
	<b>Chapter</b> (Hoofdstuk) Druk op ▲▼ om het hoofdstuknummer te kiezen (indien beschikbaar) waarmee u het afspelen wilt starten.
	<b>Time Search</b> (Zoeken op tijd) Het afspelen wordt tijdelijk onderbroken en er verschijnt een tijdskaartje op het scherm. Gebruik de <b>cijfertoetsen (0-9)</b> om het tijdstip op te geven (uur : minuten : seconden) vanaf waar u het afspelen wilt laten starten en druk vervolgens op OK om het afspelen te starten (deze functie is niet beschikbaar als de PBC-functie op On staat).
	<b>Favorite Track Selection</b> Zie "Programmeren met behulp van de menubalk" op pagina 194.

## Gebruik van het menu Systeeminstellingen (persoonlijke voorkeurstellingen)

Deze dvd-instellingen worden via de tv uitgevoerd zodat u het dvd-systeem helemaal op maat aan uw eigen wensen aan kunt passen.

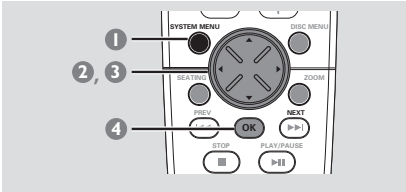

- 1 Druk, terwijl de diskspeler gekozen is, op **SYSTEM MENU**.  
→ Boven in het tv-scherm verschijnt de menubalk.
- 2 Kies het icoontje  en druk op ▼ om het menu Systeeminstellingen te openen. Druk vervolgens op ▲ ▼ om één van de mogelijkheden in het menu Systeeminstellingen te kiezen en druk op ► om het volgende menu te openen.  
→ Het afspelen wordt tijdelijk onderbroken.

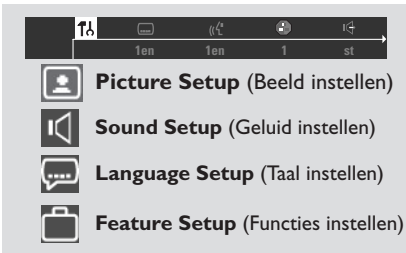

- 3 Gebruik de joystick (◀▶▲▼) op de afstandsbediening om door het menu heen te lopen.
- 4 Druk op **OK** om uw keuze te bevestigen.  
→ Het afspelen gaat verder of gaat automatisch van start.

### Om het menu af te sluiten

Druk op SYSTEM MENU.

### OPMERKING:

Een aantal van de functies in het menu Systeeminstellingen zijn beschreven in het hoofdstuk "Van start gaan".

## Instellen van het beeldformaat

Het formaat dat u kiest, moet beschikbaar zijn op de disk. Is dit niet zo, dan zullen de instellingen van het beeldformaat geen invloed hebben op het beeld tijdens het afspelen.

Volg de stappen onder "Gebruik van het menu Systeeminstellingen" en kies :

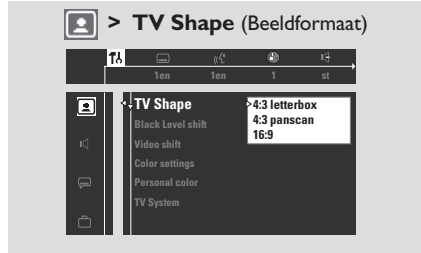

### 4:3 panscan

Kies deze instelling als u een gewone tv heeft en uw dvd niet geformateerd is voor breedbeeldweergave.

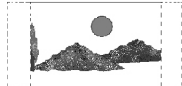

Een breed beeld vult het hele tv-scherm waarbij automatisch een deel afgesneden wordt.

### 4:3 letterbox

Kies deze instelling als u een gewone tv heeft en uw dvd geformateerd is voor breedbeeldweergave. Er verschijnen zwarte balken boven- en onderaan in het tv-scherm.



### 16:9

Kies deze instelling als u een breedbeeld-tv heeft (u moet ook uw breedbeeld-tv op "volledige grootte" instellen).





# Dvd-menumogelijkheden

## Verbeteren van het beeld voor de NTSC-instelling

Deze functie is enkel beschikbaar als u 'TV System' (tv-systeem) op 'NTSC' ingesteld heeft (zie pagina 187).

Volg de stappen onder "Gebruik van het menu Systeeminstellingen" en kies:

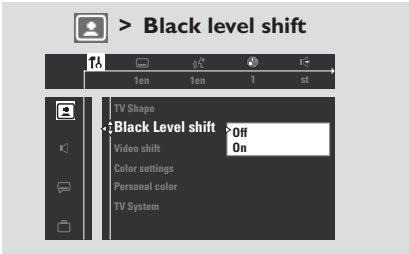

### Off (Uit)

Kies deze instelling om de functie uit te schakelen.

### On (Aan)

Kies deze instelling om het kleurcontrast en het beeld van een NTSC-compatibele dvd te verbeteren.

## Verplaatsen van het beeld op de tv

Volg de stappen onder "Gebruik van het menu Systeeminstellingen" en kies:

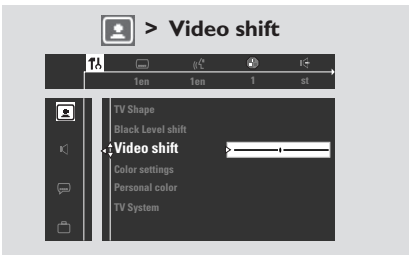

Druk op ◀▶ om het beeld horizontaal te verplaatsen op de tv door de schakelaar naar links of naar rechts te scrollen.

## Kiezen van een voorgeprogrammeerde kleurinstelling

Dit dvd-systeem beschikt over vier voorgeprogrammeerde kleurinstellingen en één persoonlijke kleurinstelling die u zelf kunt vastleggen.

Volg de stappen onder "Gebruik van het menu Systeeminstellingen" en kies:

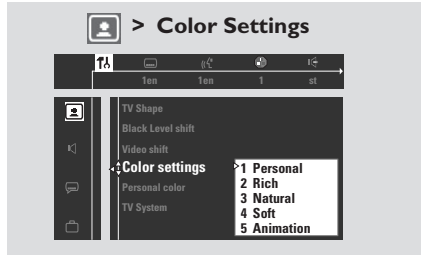

Druk op ▲▼ om één van de kleurinstellingen te kiezen: **Personal**, **Rich**, **Natural**, **Soft** of **Animation**.

## Opgave van de persoonlijke kleurinstelling

Als u 'Personal' kiest in het menu Kleurinstellingen dan worden uw eigen instellingen onder 'Persoonlijke kleurinstelling' toegepast.

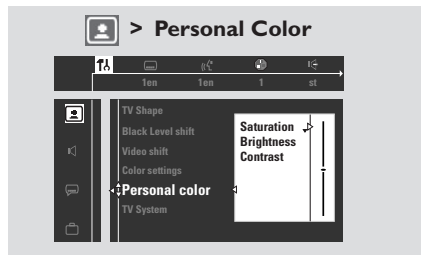

Druk op ▲▼ om de waarde van de volgende parameters volgens uw eigen smaak op te geven: **Saturation** (verzadiging) – Als u de waarde hoger instelt dan worden de kleuren in het beeld versterkt en vice versa. Kies nul (0) om de kleur in balans te brengen.

**Brightness** (helderheid) – Als u de waarde hoger instelt dan wordt het beeld helderder en vice versa. Kies nul (0) voor een standaardinstelling.

**Contrast** – Als u de waarde hoger instelt dan wordt het beeld scherper en vice versa. Kies nul (0) om het contrast in balans te brengen.

## Instellen van de digitale uitgang

Stel de digitale uitgang in overeenkomstig uw optioneel aangesloten audioapparatuur.

Volg de stappen onder “Gebruik van het menu Systeeminstellingen” en kies:

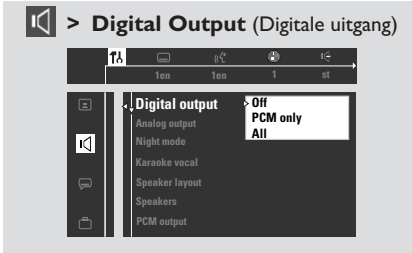

### **Off** (Uit)

Kies deze instelling om de digitale uitgang uit te schakelen.

### **All** (Alle)

Kies deze instelling als u de digitale uitgang aangesloten heeft op een extra audioapparaat met een meerkanaalsdecoder.

### **PCM only** (Enkel PCM)

Kies deze instelling als het extra audioapparaat niet de mogelijkheid heeft om meerkanaalsgeluid te decoderen. Ga hierna verder met “Instellen van het PCM-uitgangssignaal”. Als u ‘Enkel PCM’ kiest dan wordt de surround-instelling automatisch gewijzigd in ‘STEREO’.

## Instellen van het PCM-uitgangssignaal

Stel uw PCM (Pulse Code Modulation)-uitgangssignaal pas in nadat u de digitale uitgang van het systeem op ‘Enkel PCM’ ingesteld heeft. (Zie “Instellen van de digitale uitgang”).

Volg de stappen onder “Gebruik van het menu Systeeminstellingen” en kies:

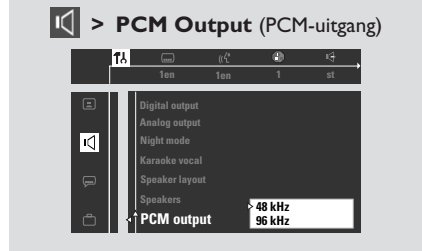

### **48 kHz**

Kies deze instelling als het extra audioapparaat een inkomend 96 kHz digitaal signaal niet kan verwerken. Het signaal wordt dan geconverteerd in een standaard signaal met een bemonsteringsfrequentie van 48 kHz.

### **96 kHz**

Kies deze instelling als het extra audioapparaat een inkomend digitaal signaal met een bemonsteringsfrequentie van 96 kHz kan verwerken. Als het geluid echter vervormd klinkt of als er geen geluid is, kies dan in plaats hiervan ‘48 kHz’.

## Instellen van de analoge uitgang

Stel de analoge uitgang in overeenkomstig de weergavemogelijkheden van uw dvd-home cinema-systeem. U kunt deze functie ook bedienen via de toets SURR. op de afstandsbediening (of SURROUND op de voorkant).

Volg de stappen onder “Gebruik van het menu Systeeminstellingen” en kies:

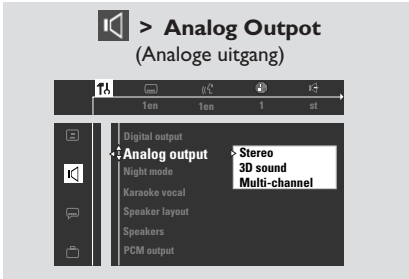

### **Stereo**

Kies deze instelling om stereogeluid te kiezen waarbij geluid komt van alleen de twee voorluidsprekers en de subwoofer.

### **3D Sound** (3D-geluid)

Kies deze instelling om 3D-geluid te kiezen waarbij surround-geluid komt van alleen de twee voorluidsprekers en de subwoofer.

### **Multi-channel** (Meerkanaals)

Kies deze instelling om meerkanaalsgeluid in te schakelen.

## Nachtstand – in-/uitschakelen

Volg de stappen onder “Gebruik van het menu Systeeminstellingen” en kies:

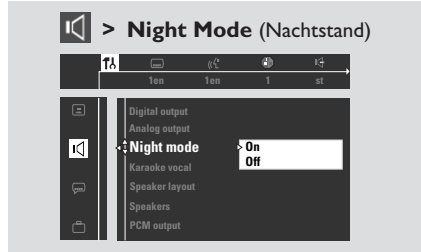

### **Off** (Uit)

Kies deze instelling om het surround-geluid met zijn volledige dynamiek weer te geven.

### **On** (Aan)

Kies deze instelling om het volume vast te zetten. De volumepieken worden dan afgezwakt en de lage volumes worden op een hoorbaar niveau gebracht. Deze functie is enkel beschikbaar bij films met Dolby Digital.

## Karaoke vocaal in-/uitschakelen

Volg de stappen onder “Gebruik van het menu Systeeminstellingen” en kies:



### **Off** (Uit)

Kies deze instelling om de functie Karaoke vocaal uit te schakelen.

### **On** (Aan)

Kies deze instelling wanneer een meerkanaals karaoke-dvd afgespeeld wordt. De karaokekanalen worden dan gemixt tot een normaal stereogeluid zodat u tegelijk de zang en de muziek hoort.

## Statusvenster in-/uitschakelen

Volg de stappen onder “Gebruik van het menu Systeeminstellingen” en kies:

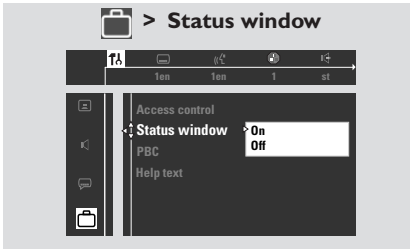

### **Off** (Uit)

Kies deze instelling om het statusvenster van het tv-scherm te laten verdwijnen.

### **On** (Aan)

Kies deze instelling als u het statusvenster op het tv-scherm wilt laten verschijnen. Het venster geeft informatie over de huidige afspelstatus en de tijd.

## Hulptekst in-/uitschakelen

Volg de stappen onder “Gebruik van het menu Systeeminstellingen” en kies:

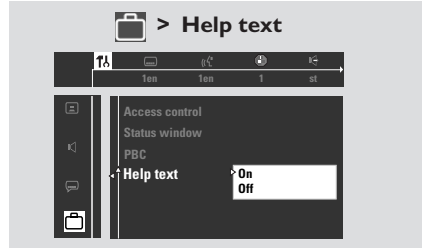

### **Off** (Uit)

Kies deze instelling om de hulptekst uit te schakelen.

### **On** (Aan)

Kies deze instelling als u een korte beschrijving van het gekozen icoontje in de menubalk wenst te zien onderaan in het scherm.

## PBC (Playback Control) in-/uitschakelen

Deze functie is enkel beschikbaar bij 2,0-video-cd's met PBC (Playback Control)-functie.

Volg de stappen onder “Gebruik van het menu Systeeminstellingen” en kies :

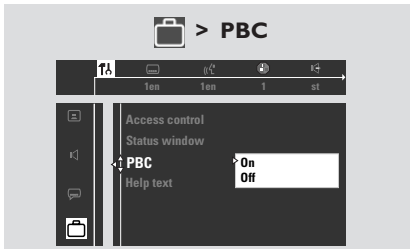

### **Off** (Uit)

Kies deze instelling als u wilt dat de vcd automatisch begint te spelen zodra deze in de disklade geplaatst wordt.

### **On** (Aan)

Kies deze instelling als u wilt dat het diskmenu van de vcd (indien aanwezig) op het tv-scherm verschijnt zodra deze in de disklade geplaatst wordt.

# Dvd-menumogelijkheden

## Wijzigen van de toegangscode

U kunt de viercijferige code die gebruikt wordt voor de Toegangscontrole zelf wijzigen.

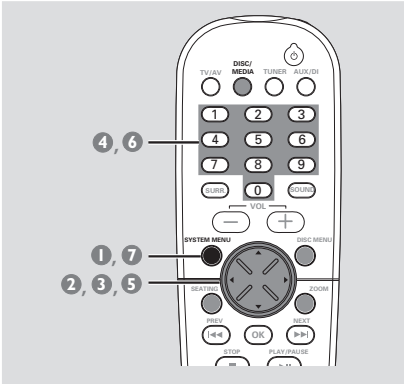

- 1 Druk, terwijl de diskspeler gekozen is, op **SYSTEM MENU**.
- 2 Gebruik de joystick (◀▶▲▼) op de afstandsbediening om door het menu heen te lopen.
- 3 Kies het icoontje  en druk op ▼.

Ga naar  en druk op ▶.

Ga naar 'Access control' en druk op ▶.

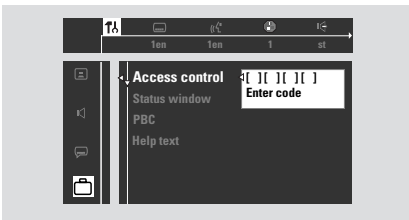

- 3 Gebruik de **cijfertoetsen (0-9)** om de oude viercijferige code in te toetsen.  
→ Als u dit voor de eerste keer doet dan kunt u elke vier cijfers die u wilt opgeven. U moet tweemaal exact dezelfde code intoetsen. Daarmee wordt uw code voor de eerste keer vastgelegd. Druk op SYSTEM MENU als dit de eerste keer is dat u de code instelt.  
→ Als u uw oude viercijferige code vergeten bent, druk dan viermaal op  op het moment dat uw viercijferige code gevraagd wordt. Toets daarna tweemaal elke vier cijfers die u wilt in.

- 5 Ga naar 'Change code' en druk op ▶.



- 6 Gebruik de **cijfertoetsen (0-9)** om u nieuwe viercijferige code in te toetsen. Toets daarna dezelfde code opnieuw in om te bevestigen.



- 7 Druk opnieuw op **SYSTEM MENU** om het menu af te sluiten.

## Beperkt afspelen met het Kinderslot

(enkel bij regio 1-spelers)

Bij sommige dvd's wordt aan de hele disk of aan bepaalde scènes op de disk een 'kinderslot' met een bepaald niveau toegevoegd. Met deze functie kunt u uw eigen beperkingsniveau instellen. Het niveau van het kinderslot kan gaan van 1 tot 8 en verschilt per land. U kunt het afspelen van bepaalde disks die niet geschikt zijn voor kinderen verbieden of bij bepaalde disks alternatieve scènes laten afspelen.

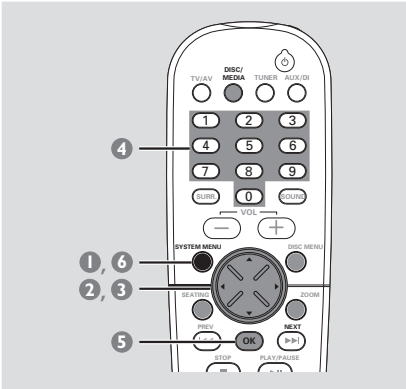

- 1 Druk, terwijl de diskspeler gekozen is, op **SYSTEM MENU**.
- 2 Gebruik de joystick (◀▶▲▼) op de afstandsbediening om door het menu heen te lopen.
- 3 Kies het icoontje  en druk op ▼.

Ga naar  en druk op ▶.

Ga naar 'Access control' en druk op ▶.

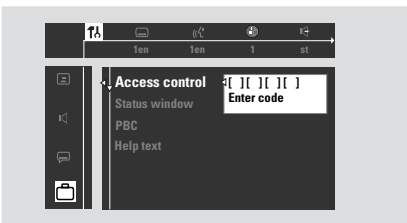

- 4 Gebruik de cijfertoetsen (0-9) om de viercijferige code in te toetsen. Het kan zijn dat u de code - exact dezelfde - tweemaal moet intoetsen.  
→ Als dit niet lukt, zie dan "Wijzigen van de toegangscode" op pagina 202.

- 5 Ga naar 'Parental level' (Beveiligingsniveau) en druk op ▶.
- 6 Druk op ▲▼ om een beperkingsniveau tussen 0 en 8 te kiezen en druk op **OK**.  
→ Dvd's met een hoger niveau dan het door u ingestelde niveau, worden niet afgespeeld behalve wanneer de viercijferige code ingetoetst wordt of een hoger niveau gekozen wordt. Kies '0' om het kinderslot uit te schakelen en alle disks af te kunnen spelen.



- 7 Druk nogmaals op **SYSTEM MENU** om het menu af te sluiten.  
→ Zie indien nodig pagina 205 om het land te kiezen waarvoor de niveaus van het kinderslot gelden (overeenkomstig uw disks).

## Uitleg over de niveaus

### NO PARENTAL

[GEEN KINDERSLOT]

### 8 ADULT

[8 VOLWASSENEN]

- Alle disks kunnen afgespeeld worden.
- Volwassenenmateriaal; dient enkel door volwassenen bekeken te worden vanwege seks, geweld en grof taalgebruik.
- Niet voor kinderen jonger dan 17; advies om kinderen jonger dan 17 niet te laten kijken.
- Meekijken gewenst - beperkt; advies dat ouders kinderen jonger dan 17 jaar niet laten kijken of enkel wanneer een ouder of volwassen persoon meekijkt.

### 7 NC-17

[7 Niet<17]

### 6 PG-R

[6 Meekijken]

- Materiaal is ongeschikt voor kinderen jonger dan 13.
- Meekijken aanbevolen.
- Alle leeftijden; geschikt voor kijkers van alle leeftijden.

### 4 PG13

[4 Meekijken<13]

### 3 PG [3 Meekijken]

### 1 G

[1 Alle leeftijden]

## Opmerking:

- Bepaalde dvd's zijn niet gecodeerd met een bepaald niveau ook al staat het niveau van de film op het diskhoesje. Bij dergelijke disks werkt het kinderslot niet.

# Dvd-menumogelijkheden

## Blokkeren/deblokkeren van een dvd

Niet alle dvd's krijgen een niveau of worden gecodeerd door de diskfabrikant. U kunt voorkomen dat een bepaalde dvd afgespeeld wordt door de dvd te blokkeren of niet te blokkeren, ongeacht het beveiligingsniveau.

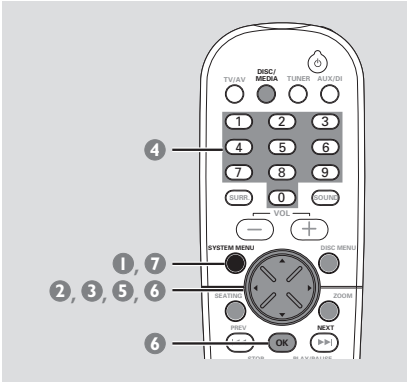

- 1 Druk, terwijl de diskspeler gekozen is, op **SYSTEM MENU**.
- 2 Gebruik de joystick (◀▶▲▼) op de afstandsbediening om door het menu heen te lopen.
- 3 Kies het icoontje en druk op ▼.

Ga naar en druk op ▶.

Ga naar 'Access control' en druk op ▶.

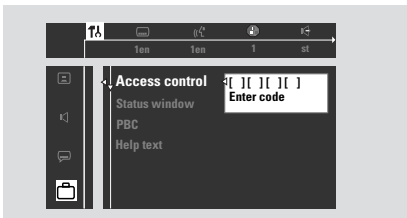

- 4 Gebruik de **cijfertoetsen (0-9)** om de viercijferige code in te toetsen. Het kan zijn dat u de code - exact dezelfde - tweemaal moet intoetsen.  
→ Als dit niet lukt, zie dan "Wijzigen van de toegangscode" op pagina 202.

- 5 Ga naar 'Child lock' en druk op ▶.
- 6 Druk op ▲▼ om (geblokkeerd) of (gedeblokkeerd) te kiezen en druk vervolgens op **OK**.  
→ Geblokkeerde disks kunnen pas afgespeeld worden als u de viercijferige code intoetst.

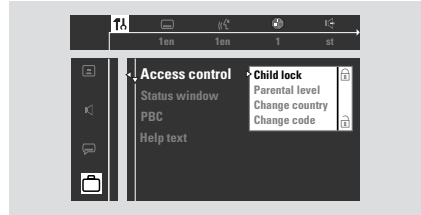

- 7 Druk nogmaals op **SYSTEM MENU** om het menu af te sluiten.

### Opmerking:

– Bij tweezijdige dvd's moet elke zijde geblokkeerd/ gedeblokkeerd worden en bij video-cd's met meerdere volumes elk volume.

## Play once (Eenmaal afspelen)/ Play always (Altijd afspelen) inschakelen

U kunt per disk het afspelen autoriseren of verbieden. Het dvd-systeem kan voor 120 disks de instelling onthouden. Als u 'Play always' (altijd afspelen) kiest dan wordt de disk die op dat moment in de speler zit boven aan de lijst geplaatst. Als de lijst vol is en u voegt nog een disk toe dan verdwijnt de laatste disk op de lijst van de lijst.

- 1 Plaats een disk in de speler.  
→ De melding Toegangscontrole verschijnt op het tv-scherm.

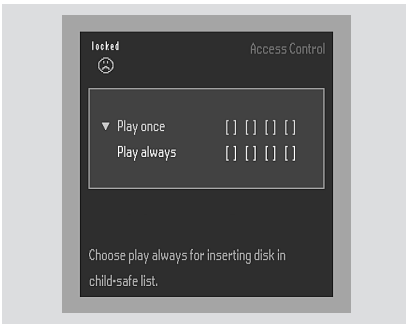

- 2 Druk op ▲ ▼ om 'Play once' (eenmaal afspelen) of 'Play always' (altijd afspelen) te kiezen. Toets vervolgens de viercijferige code in.  
→ 'Play once' – de disk wordt afgespeeld zolang deze in de disklade zit en het dvd-systeem ingeschakeld is.  
→ 'Play always' – de disk kan altijd afgespeeld worden, zelfs als het kinderslot op (geblokkeerd) staat.
- 3 Als u later de disk wilt blokkeren zodat deze niet altijd afgespeeld kan worden, plaats dan de disk in de speler en druk terwijl het icoontje Gedeblokkeerd op het tv-scherm staat op .  
→ Het icoontje Geblokkeerd verschijnt. Het kan zijn dat u de disk uit de speler moet halen of het systeem moet uitschakelen voor de disk volledig geblokkeerd is. De volgende keer dat u de disk in de speler plaatst, kan deze niet afgespeeld worden zonder dat u de viercijferige code intoetst.

## Wijzigen van het land

Als een disk voorzien is van codes voor het kinderslot dan gelden deze codes enkel voor het land dat op de disk gespecificeerd is. De diskfabrikant stelt deze codes in. Een disk kan bijvoorbeeld gecodeerd zijn met code 3 voor de Verenigde Staten. Het kan dus voorkomen dat u bij bepaalde disks het land moet kiezen waarvoor de disk gecodeerd is zodat de disk afgespeeld kan worden op het kinderslotniveau dat u gekozen heeft (zie pagina 203).

- 1 Druk, terwijl de diskspeler gekozen is, op **SYSTEM MENU**.
- 2 Gebruik de joystick (◀▶▲▼) op de afstandsbediening om door het menu heen te lopen.
- 3 Kies het icoontje en druk op ▼.

Ga naar en druk op ▶.

Ga naar 'Access control' en druk op ▶.

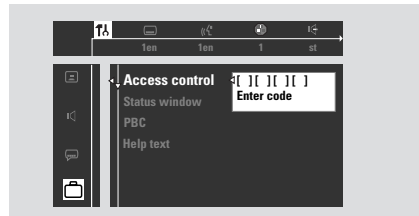

- 4 Gebruik de cijfertoetsen (0-9) om de viercijferige code in te toetsen. Het kan zijn dat u de code – exact dezelfde - tweemaal moet intoetsen.  
→ Als dit niet lukt, zie dan "Wijzigen van de toegangscode" op pagina 202.
- 5 Ga naar 'Change country' en druk op ▶.

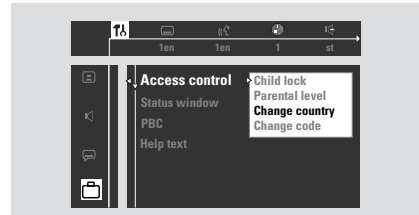

- 6 Druk op ▲ ▼ om het land te kiezen waarvoor de disk gecodeerd is en druk vervolgens op **OK**.
- 7 Druk nogmaals op **SYSTEM MENU** om het menu af te sluiten.



# Bediening van de tuner

## BELANGRIJK!

- Controleer of de FM- en MW-antenne aangesloten zijn.
- Met de knop **TUNING** op de voorkant kunt u kiezen tussen afstemmen op een frequentie of op een geprogrammeerde zender. Bij geprogrammeerde zenders, kunt u met de toetsen |◀◀ / ▶▶| op de voorkant een ander zendernummer kiezen. In het andere geval wordt met |◀◀ / ▶▶| de radiofrequentie gewijzigd.

## Afstemmen op een radiozender

- 1 Druk op **TUNER** op de afstandsbediening (of draai de knop **SOURCE** op de voorkant) om "FM TUNER" of "MW TUNER" te kiezen.
- 2 Houd |◀◀ / ▶▶| op de afstandsbediening ingedrukt tot de frequentie in het display begint te veranderen en laat dan los.  
→ Er wordt automatisch afgestemd op de volgende radiozender.  
→ Bij FM-stereo-ontvangst begint ∞ te branden.
- 3 Om af te stemmen op een zwakke zender, drukt u herhaaldelijk kort op |◀◀ / ▶▶| tot de ontvangst optimaal is.
- Als u |◀◀ / ▶▶| op de voorkant gebruikt om af te stemmen op een frequentie, controleer dan of het systeem ingesteld staat op afstemmen op een frequentie. Is dit niet het geval, druk dan op **TUNING**.  
→ "FREQ MODE" verschijnt.

## Programmeren van radiozenders

U kunt in het totaal 40 voorkeurzenders in het geheugen opslaan, te beginnen met de FM-band en vervolgens de MW-band.

### Opmerkingen:

- Als binnen 20 seconden geen enkele toets ingedrukt wordt dan wordt het programmeren van zenders afgesloten.
- Als met Plug & Play geen enkele stereofrequentie gevonden wordt dan verschijnt in het display "CHECK ANTENNA" (controleer antenne).

## Gebruik van Plug & Play

Met Plug & Play kunt u alle beschikbare radiozenders automatisch opslaan.

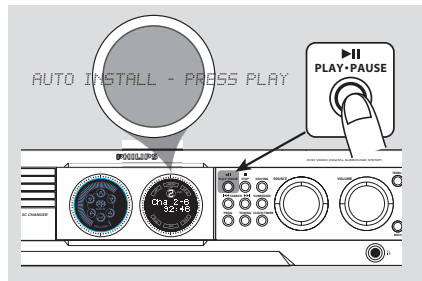

- 1 Sluit het systeem aan op de netvoeding; in het display verschijnt "AUTO INSTALL - PRESS PLAY" (automatisch installeren – druk op PLAY).  
OF

Vanuit de energiebesparende stand-by-stand / stand-by: houd ▶|| op de voorkant ingedrukt tot in het display "AUTO INSTALL - PRESS PLAY" verschijnt.

- 2 Druk op ▶|| op de voorkant om het installeren te starten.  
→ In het display verschijnt "INSTALL TUNER" (tuner wordt geïnstalleerd).  
→ Alle eerder opgeslagen radiozenders worden vervangen.  
→ Als Plug & Play klaar is dan begint de radiozender waarop het laatst afgestemd was te spelen.

## Automatisch programmeren van voorkeuzenders

U kunt het automatisch programmeren van voorkeuzenders starten vanaf een bepaald zendernummer.

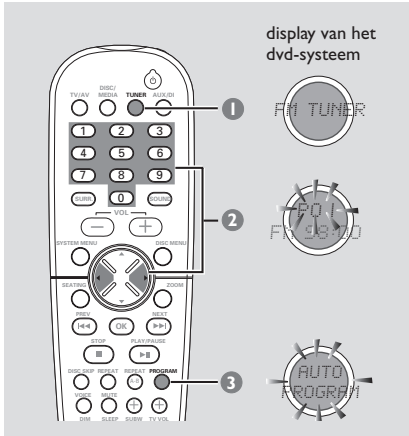

- 1 Druk op **TUNER** op de afstandsbediening (of draai de knop **SOURCE** op de voorkant) om "FM TUNER" of "MW TUNER" te kiezen.
- 2 Druk op ◀ ▶ of gebruik de **cijfertoetsen (0-9)** om het zendernummer te kiezen waar u wilt beginnen.
- Als u ◀◀◀ / ▶▶▶ op de voorkant gebruikt om af te stemmen op een geprogrammeerde zender, controleer dan of het systeem ingesteld staat op afstemmen op een geprogrammeerde zender. Is dit niet het geval, druk dan op **TUNING**.  
→ "PRESET MODE" verschijnt.
- 3 Houd **PROGRAM** (of **PROG** op de voorkant) ingedrukt tot "AUTO PROGRAM" (automatisch programmeren) verschijnt.  
→ Als een radiozender opgeslagen is onder één van de zendernummers dan wordt deze radiozender niet nog een keer opgeslagen onder een ander zendernummer.  
→ Als geen zendernummer gekozen wordt dan start het automatisch programmeren met zendernummer (1) en worden alle eerder opgeslagen zenders overschreven.

## Handmatig programmeren van voorkeuzenders

U kunt ervoor kiezen om enkel uw favoriete radiozenders te programmeren.

- 1 Druk, terwijl de tuner gekozen is, op **PROGRAM** (of op **PROG** op de voorkant).
- 2 Druk op ◀ ▶ of gebruik de **cijfertoetsen (0-9)** om een zendernummer te kiezen.
- 3 Druk op ◀◀◀ / ▶▶▶ op de afstandsbediening om een radiozender te kiezen.
- 4 Druk op **PROGRAM** om op te slaan.

## Afstemmen op een geprogrammeerde zender

- Druk op ◀ ▶ of gebruik de **cijfertoetsen (0-9)** om een zendernummer te kiezen.  
→ Het zendernummer, de radiofrequentie en het golfg gebied verschijnen in het display.

## Wissen van een geprogrammeerde zender

- Houd **■** ingedrukt tot in het display "PRESET DELETED" (geprogrammeerde zender gewist) verschijnt.  
→ De huidige geprogrammeerde radiozender wordt gewist en de volgende geprogrammeerde radiozender komt ervoor in de plaats.  
→ Alle andere geprogrammeerde radiozenders met een hoger nummer schuiven een nummer naar beneden.

# Bediening van de timer

## Instellen van de timer

De diskspeler of tuner van het systeem kunnen op een ingestelde tijd automatisch ingeschakeld worden; zo kan het systeem als wekker dienen.

### BELANGRIJK!

- Controleer of de klok juist staat voor u de timer instelt.
- Het volume van de timer wordt steeds harder tot op het niveau waarop het het laatst stond. Als het laatst ingestelde volumeniveau te zacht is dan wordt het volume harder gezet op een vastgesteld minimumniveau.

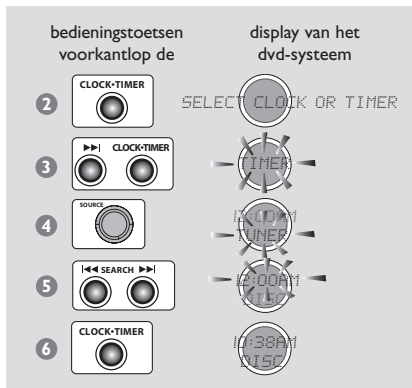

- 1 Druk op **STANDBY ON** om het dvd-systeem in te schakelen.
- 2 Houd **CLOCK-TIMER** ingedrukt tot "SELECT CLOCK OR TIMER" (kies klok of timer) verschijnt.
- 3 Druk (indien nodig) op **▶▶▶** om het display te wijzigen in "TIMER", en druk vervolgens opnieuw op **CLOCK-TIMER** om te bevestigen.
- 4 Draai de knop **SOURCE** (of druk op **DISC/MEDIA** of **TUNER** op de afstandsbediening) om het apparaat te kiezen waardoor u gewekt wilt worden (de diskspeler of de tuner).
- 5 Druk op **◀◀◀ / ▶▶▶** om de wektijd in te stellen (minuten en uur). Om te versnellen, houdt u **◀◀◀** of **▶▶▶** ingedrukt.  
→ Eerst veranderen de minuten en vervolgens het uur.

- 6 Druk nogmaals op **CLOCK-TIMER** om de instelling op te slaan.  
→ Als de timer eenmaal ingesteld is, wordt hij altijd ook ingeschakeld behalve als u hem uitschakelt.  
→ Het icoontje blijft in het display staan. Hiermee wordt aangegeven dat de timer ingeschakeld is.
- **Op de ingestelde tijd begint het gekozen apparaat 30 minuten te spelen; vervolgens wordt het systeem in de energiebesparende stand-by-stand geschakeld** (als voor die tijd geen enkele toets ingedrukt wordt).  
→ **DISK** – het eerste nummer van de laatst gekozen disk wordt afgespeeld. Als de laatst gekozen disk leeg is dan wordt de eerstvolgende beschikbare disk gekozen. Als alle disklades leeg zijn dan wordt overgeschakeld op de tuner.  
→ **TUNER** – de radiozender waarop het laatst afgestemd was, begint te spelen.

## Inschakelen/uitschakelen van de timer

- 1 Herhaal de stappen 1 tot 3 onder "Instellen van de timer".
- 2 Druk op **■** om de timer uit te schakelen.  
→ Het icoontje verdwijnt uit het display en "TIMER OFF" (timer uitgeschakeld) verschijnt.

### OF

Druk op **CLOCK-TIMER** om de timer opnieuw in te schakelen met de laatst gekozen instellingen.  
→ De timerinformatie blijft gedurende enkele seconden in het display weergegeven; vervolgens keert het systeem terug naar het laatst gekozen bronapparaat of blijft het stand-by staan.

### Opmerking:

– Als gedurende 90 seconden geen enkele toets ingedrukt wordt dan wordt het instellen van de timer automatisch beëindigd.

## Instellen van de inslaapfunctie van de timer

Met de inslaapfunctie van de timer wordt het systeem na een zelf ingestelde tijdsduur automatisch in de energiebesparende stand-by-stand geschakeld.

- Druk herhaaldelijk op **SLEEP** op de afstandsbediening tot u de gewenste tijdsduur voor het uitschakelen bereikt heeft.  
→ U kunt kiezen uit de volgende instellingen (tijdsduur in minuten):  
15 → 30 → 45 → 60 → 90 → 120 →  
OFF → 15 ...  
→ In het display verschijnt **SLEEP**, behalve als u "OFF" (uit) gekozen heeft.  
→ Voor het systeem in de energiebesparende stand-by-stand geschakeld wordt, worden de laatste 10 seconden in het display afgeteld.  
"SLEEP 10" → "SLEEP 9" ... →  
"SLEEP 1" → "SLEEP"

## Om de instellingen te controleren of te wijzigen

- Druk eenmaal op **SLEEP** om de resterende tijd te zien voor het systeem uitgeschakeld wordt. Als u opnieuw op de toets **SLEEP** drukt dan verschijnt in het display de volgende mogelijke tijdsduurinstelling.

## Om de inslaapfunctie van de timer uit te schakelen

- Druk herhaaldelijk op **SLEEP** tot "OFF" (uit) verschijnt of druk op de toets **STANDBY ON**.

# Instellen van het geluid en het volume

## Geluidsinstellingen

### BELANGRIJK!

Voor een goede surround-geluidswaergave, moeten de luidsprekers en de subwoofer aangesloten zijn (zie pagina 178).

### Kiezen van het surround-geluid

- Druk op **SURROUND (SURR.)** om te kiezen tussen : MEERKANAALS, 3D-GELUID of STEREO.  
→ De beschikbaarheid van de verschillende surround sound-instellingen hangt af van het aantal luidsprekers dat gebruikt wordt en van de geluids-informatie die beschikbaar is op de disk.  
→ De midden- en surround-luidsprekers werken enkel als het dvd-home cinema-systeem op Meerkanaals ingesteld staat.  
→ De beschikbare waergavemogelijkheden voor Meerkanaals zijn: Dolby Digital, DTS (Digital Theatre Systems) Surround en Dolby Pro Logic.  
→ Bij stereo-uitzendingen of -opnames is er nog enig surround-effect bij surround-waergave. Bij monobronnen (enkelvoudig geluidskanaal) echter komt geen geluid van de surround-luidsprekers.

#### Opmerking:

– Het surround-geluid kan niet gekozen worden als het systeemmenu / de menubalk geopend is.

### In-/uitschakelen van het 'Clear Voice'-effect

U kunt het midden- en surround-geluid versterken door, als u Meerkanaals als surround-instelling gekozen heeft, het 'Clear Voice'-geluidseffect in te schakelen.

- Druk op **VOICE** op de afstandsbediening om "CLEAR VOICE ON" ('Clear Voice' aan) te kiezen.  
→ Om het effect uit te schakelen, drukt u nogmaals op **VOICE** om "CLEAR VOICE OFF" ('Clear Voice' uit) te kiezen.

### Wijzigen van het volumeniveau van de subwoofer

- Druk op **SUB + / -** op de afstandsbediening om het volumeniveau van de subwoofer in te stellen (-6 dB tot +6 dB).

### Instellen van het Bass/Treble-niveau

Met de functie BASS (lage tonen) en TREBLE (hoge tonen) kunt u de instellingen voor de sound-processor definiëren.

- 1 Druk op **BASS** of **TREBLE**.  
→ De niveau-indicator verschijnt.
- 2 Gebruik, binnen vijf seconden, de knop **VOLUME** om het lagetonen- of het hogetonen-niveau in te stellen (-3 dB tot +3 dB).  
→ Als de volumeknop niet binnen vijf seconden gebruikt wordt dan krijgt hij opnieuw zijn functie van normale volumeknop.

### Kiezen van de digitale geluidseffecten

Kies een voorgeprogrammeerd digitaal geluidseffect dat past bij de inhoud van uw disk of waarmee het geluid van de muziekstijl die aan het spelen is het best tot zijn recht komt.

- Druk op **SOUND** op de afstandsbediening.

Bij het afspelen van filmdisks, kunt u kiezen uit: CONCERT, DRAMA, ACTION of SCI-FI.

Bij het afspelen van muziekdisk of als de tuner of AUX/DI gekozen is, kunt u kiezen uit: ROCK, DIGITAL, CLASSIC of JAZZ.

#### Opmerking:

– Voor een vlakke geluidswaergave kiest u CONCERT of CLASSIC.

## Instellen van het volume

- Draai de knop **VOLUME** (of druk op **VOL + / -** op de afstandsbediening) om het volumeniveau harder of zachter te zetten.  
→ "VOL MIN" is het laagste volumeniveau en "VOL MAX" is het hoogste volumeniveau.

### Om via de hoofdtelefoon te luisteren

- Sluit de stekker van de hoofdtelefoon aan op de aansluitbus  op de voorkant van het dvd-systeem.  
→ De luidsprekers worden uitgeschakeld.

### Om het geluid tijdelijk uit te schakelen

- Druk op **MUTE** op de afstandsbediening.  
→ Het afspelen gaat verder zonder geluid en in het display staat "MUTE" (geluid uit).  
→ Om het geluid weer aan te zetten, drukt u nogmaals op MUTE of zet u het volumeniveau harder.

## In-/uitschakelen

### Inschakelen van een apparaat

- Draai de knop **SOURCE** om te kiezen uit :  
 DISC 1...DISC 5 → FM TUNER →  
 MW TUNER → TV/AV → AUX → DI →  
 DISC 1...

OF

Druk op **DISC/MEDIA, TUNER, TV/AV** of **AUX/DI** op de afstandsbediening.

### In de energiebesparende stand-by-stand schakelen

- Druk op **STANDBY ON** (⏻).  
 → De knop ECO POWER begint te branden.  
 → Het display wordt leeggemaakt.

### Stand-by schakelen (klok weergeven)

- Houd **STANDBY ON** (⏻) ingedrukt.  
 → De klok verschijnt.  
 → Als u vanuit stand-by op de toets **CLOCK•TIMER** drukt dan wordt het systeem in de energiebesparende stand-by-stand geschakeld.

## Dimmen van het display van het systeem

- Druk herhaaldelijk op **DIM** om de verschillende helderheidsniveaus voor het display te kiezen.

## Opnemen op een extern apparaat

- 1 Sluit het externe opnameapparaat aan op **LINE OUT** of **DIGITAL OUT**.  
 (Zie "Aansluitingen-optioneel" op pagina 182, 183).
- 2 Kies op uw dvd-systeem de bron die u op wilt nemen (DISC, TUNER, TV/AV of AUX/DI) en start (indien nodig) het afspelen.  
 → U kunt enkel opnemen vanaf de diskspeler (DISC) als u **DIGITAL OUT** gebruikt om het externe opnameapparaat aan te sluiten.
- 3 Start de opname op het externe opnameapparaat.

*Opmerkingen:*

- Alle geluidsinstellingen zijn beschikbaar.
- Zie de *gebruiksaanwijzing van de aangesloten apparatuur voor meer details.*

## Gebruik van de afstandsbediening om uw tv te bedienen

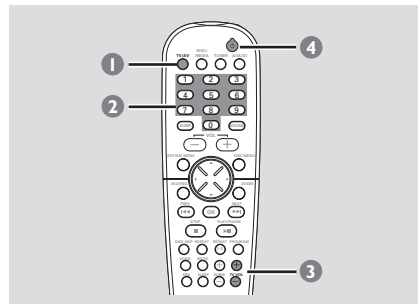

- 1 Druk op **TV/AV**.
- 2 Druk op **◀◀ / ▶▶** of gebruik de **cijfertoetsen (0-9)** om een tv-zender te kiezen.
- 3 Druk op **TVVOL + / -** om het volumeniveau van de tv in te stellen.
- 4 Druk op **⏻** om uw tv uit te schakelen.

# Verhelpen van storingen

## WAARSCHUWING

Probeer in geen geval zelf het systeem te repareren want dan vervalt de garantie. Maak het systeem niet open want dan loopt u het risico een elektrische schok te krijgen.

Als zich een probleem voordoet, controleer dan eerst de punten op de onderstaande lijst voor u het systeem ter reparatie aanbiedt. Kunt u het probleem niet oplossen aan de hand van deze aanwijzingen, raadpleeg dan uw leverancier of Philips.

Probleem	Oplossing
<b>Geen voeding.</b>	<ul style="list-style-type: none"><li>- Controleer of het netsnoer goed aangesloten is.</li><li>- Druk op STANDBY ON op de voorkant van het dvd-systeem om in te schakelen.</li></ul>
<b>Geen beeld.</b>	<ul style="list-style-type: none"><li>- Zie de gebruiksaanwijzing van uw tv voor het kiezen van het juiste video-ingangskanaal. Kies een ander tv-kanaal tot u het dvd-scherm ziet.</li><li>- Druk op DISC op de afstandsbediening.</li></ul>
<b>Vervormd of slecht beeld.</b>	<ul style="list-style-type: none"><li>- Soms kan het beeld licht vervormd zijn. Dit is geen fout.</li><li>- Maak de disk schoon.</li></ul>
<b>Het beeld is helemaal vervormd of zwart/wit.</b>	<ul style="list-style-type: none"><li>- Tv's hebben een bepaald kleursysteem. Als het kleursysteem van de disk of de dvd niet overeenkomt met het kleursysteem van uw tv dan kan het beeld vervormd worden of kan de kleur wegvallen. Stel het juiste 'Tv-systeem' in.</li></ul>
<b>De beeldverhouding op het scherm kan niet gewijzigd worden ook al heeft u het beeldformaat ingesteld.</b>	<ul style="list-style-type: none"><li>- De beeldverhouding van een dvd-disk ligt vast.</li><li>- Afhankelijk van de tv kan het zijn dat het niet mogelijk is de beeldverhouding te wijzigen.</li></ul>
<b>Geen geluid of vervormd geluid.</b>	<ul style="list-style-type: none"><li>- Stel het volume in.</li><li>- Vervang de luidsprekerkabels.</li><li>- Controleer de luidsprekeraansluitingen en instellingen.</li><li>- Haal de stekker van de hoofdtelefoon uit.</li><li>- Druk indien nodig op PLAY om op de normale manier verder te gaan met afspelen.</li><li>- Druk op de juiste brontoets op de afstandsbediening (bijvoorbeeld TV/AV of AUX) om het apparaat te kiezen dat u wilt horen via het dvd-systeem.</li></ul>
<b>Het dvd-systeem werkt niet.</b>	<ul style="list-style-type: none"><li>- Haal de netstekker gedurende enkele minuten uit het stopcontact. Sluit het netsnoer vervolgens opnieuw aan en probeer opnieuw op de gebruikelijke manier te bedienen.</li></ul>

Probleem	Oplossing
<p><b>De dvd-speler begint niet te spelen.</b></p>	<ul style="list-style-type: none"> <li>– Plaats een leesbare disk in de speler met de afspreekant naar beneden.</li> <li>– Controleer het type disk, het kleursysteem en de regiocode.</li> <li>– Controleer of er geen krassen of vuil op de disk zitten.</li> <li>– Druk op SYSTEM SETUP om het menu Systeeminstellingen af te sluiten.</li> <li>– Wijzig het niveau van het kinderslot.</li> <li>– Er zit condens in het systeem. Haal de disk uit en laat het systeem ongeveer een uur aanstaan.</li> </ul>
<p><b>Bepaalde functies, bijvoorbeeld verschillende camerahoeken, ondertitels of verschillende gesproken talen, kunnen niet ingeschakeld worden.</b></p>	<ul style="list-style-type: none"> <li>– Het kan zijn dat de functies niet beschikbaar zijn op de dvd.</li> <li>– Het wijzigen van de gesproken taal of de taal voor de ondertiteling is verboden op deze dvd.</li> </ul>
<p><b>Geen geluid via de midden- en de surround-luidsprekers.</b></p>	<ul style="list-style-type: none"> <li>– Controleer of de midden- en surround-luidsprekers op de juiste manier aangesloten zijn.</li> <li>– Druk op de toets SURROUND om de juiste surround sound-instelling te kiezen.</li> <li>– Controleer of de bron die aan het spelen is met surround-geluid (DTS, Dolby Digital enzovoort) opgenomen is of uitgezonden wordt.</li> </ul>
<p><b>Slechte radio-ontvangst.</b></p>	<ul style="list-style-type: none"> <li>– Als het signaal te zwak is, richt dan de antenne of sluit een buitenantenne aan voor een betere ontvangst.</li> <li>– Zet het systeem verder van uw tv of videorecorder af.</li> <li>– Stem op de juiste frequentie af.</li> <li>– Plaats de antenne verder uit de buurt van de apparatuur die de ruis kan veroorzaken.</li> </ul>
<p><b>De afstandsbediening werkt niet zoals het hoort.</b></p>	<ul style="list-style-type: none"> <li>– Kies het juiste bronapparaat (bijvoorbeeld DISC of TUNER) voor u op een functietoets drukt (▶  , ◀◀◀, ▶▶▶).</li> <li>– Breng de afstandsbediening dicht bij het systeem.</li> <li>– Vervang de batterijen.</li> <li>– Richt de afstandsbediening recht naar de infraroodsensor.</li> <li>– Controleer of de batterijen op de juiste manier geplaatst zijn.</li> </ul>
<p><b>De timer werkt niet.</b></p>	<ul style="list-style-type: none"> <li>– Stel de klok juist in.</li> <li>– Houd CLOCK•TIMER ingedrukt om de timer in te schakelen.</li> </ul>
<p><b>Het display is zwart.</b></p>	<ul style="list-style-type: none"> <li>– Druk opnieuw op DIM.</li> </ul>
<p><b>Laag zoemend geluid.</b></p>	<ul style="list-style-type: none"> <li>– Plaats het dvd-systeem zo ver mogelijk uit de buurt van elektrische apparatuur die interferentie kan veroorzaken.</li> </ul>



# Technische gegevens

## VERSTERKER

Uitgangsvermogen	
- Stereo (DIN)	75 W + 75 W RMS <sup>①</sup>
- Surround (1 kHz)	75 W RMS/kanaal
Frequentiebereik	120 Hz – 20 kHz/–3 dB
Signaal/ ruis-verhouding	> 65 dB (CCIR)
Ingangsgoedigheid	
- AUX In	880 mV
- TV In	350 mV
Uitgangsgoedigheid	
- Hoofdtelefoon	32 Ω – 1000 Ω
- Line Out	600 mV
- Digital In	IEC 60958 & IEC 61937

① 4ohm, 1 kHz, 10% THD

## TUNER

Afstembereik	FM 87,5 – 108 MHz (50 kHz) MW 531 – 1602 kHz (9 kHz)
26 dB Detectiegevoeligheid	FM 20 dB MW 3162 mV/m
Spiegelfrequentiedempingsfactor	FM 25 dB MW 28 dB
Middenfrequentiedempingsfactor	FM 60 dB MW 24 dB
Signaal/ ruis-verhouding	FM 60 dB MW 40 dB
AM-onderdrukingsfactor	FM 30 dB
Harmonische vervorming	FM mono 3% FM stereo 3% MW 5%
Frequentiebereik	FM 180 Hz – 10 kHz/±6 dB
Kanaalscheiding	FM 26 dB (1 kHz)
Stereoniveau	FM 23,5 dB

## DISKPELER

Lasertype	Semiconductor
Diskdoorsnede	12cm/8cm
Video-decodering	MPEG-2/ MPEG-1
Video DAC	10 Bits
Signaalsysteem	PAL/NTSC
Videoformaat	4:3/16:9
Video signaal/ruis	56 dB (minimum)
Composiet video-uitgang	1,0 V <sub>p-p</sub> , 75 Ω
S-video-uitgang	Y – 1,0 V <sub>p-p</sub> , 75 Ω C – 0,286 V <sub>p-p</sub> , 75 Ω
Audio DAC	24 Bits/96 kHz
Frequentiebereik	4 Hz – 20 kHz (44,1 kHz) 4 Hz – 22 kHz (48 kHz) 4 Hz – 44 kHz (96 kHz)
Digitale uitgang/ingang	SPDIF (Sony Philips digital interface) Coaxiaal
– PCM	IEC 60958
– Dolby Digital/DTS	IEC 60958, IEC 61937

## HOOFDAPPARAAT

Netspanning	220 – 240 V; 50 Hz
Stroomverbruik	150 W
Afmetingen (b x h x d)	435 x 100 x 360 (mm)
Gewicht	7,15 kg

## LUIDSPREKERBOXEN

Voorluidsprekers / Achter (surround)-luidspreker	
Systeem	drie luidsprekers
Impedantie	4 Ω
Luidsprekers	2 x 3" woofer; 1 x 2" band-tweeter
Frequentiebereik	120 Hz – 50 kHz
Afmetingen (b x h x d)	94 x 280 x 70 (mm)
Gewicht	1,23 kg per stuk

## MIDDENLUIDSPREKERBOX

Systeem	5 meervoudig gerichte luidsprekers
Impedantie	4 Ω
Luidsprekers	4 x 2" woofer; 1 3/4" band-tweeter
Frequentiebereik	120 Hz – 20 kHz
Afmetingen (b x h x d)	435 x 72 x 63,5 (mm)
Gewicht	1,32 kg

## SUBWOOFER

Impedantie	4 Ω
Luidsprekers	4" woofer
Frequentiebereik	30 Hz – 120 Hz
Afmetingen	
- Zuil	diameter 240 x 40 (mm)
- Poort	110 x 200 (mm)
Gewicht	4,5 kg

*Wijzigingen voorbehouden zonder voorafgaande kennisgeving*

**Analoog:** Geluid dat niet in cijfers omgezet is.

Analoog geluid varieert, terwijl digitaal geluid vaste numerieke waarden heeft. Deze aansluitbussen sturen geluid via twee kanalen: het linker en rechter.

**AUDIO OUT-uitgangen:** Uitgangen op de achterkant van het dvd-systeem die audiosignalen naar een ander systeem (tv, stereo-installatie enzovoort) sturen.

**Beeldverhouding:** De verhouding tussen breedte (horizontale maat) en de hoogte (verticale maat) van een weergegeven beeld. Bij gewone tv's is de horizontaal/verticaal-verhouding 4:3 en bij breedbeeld is dit 16:9.

**Bemonsteringsfrequentie:** Frequentie voor het bemonsteren van data wanneer analoge data geconverteerd worden in digitale data. De bemonsteringsfrequentie geeft numeriek weer hoe vaak het oorspronkelijke analoge signaal per seconde bemonsterd wordt.

**Bitsnelheid:** De hoeveelheid data die gebruikt wordt om een bepaalde tijdsduur aan muziek vast te leggen; dit wordt uitgedrukt in kilobits per seconde of kbps. Of ook, de snelheid waarmee u opneemt. In het algemeen geldt: hoe hoger de bitsnelheid oftewel hoe hoger de opnamesnelheid, hoe beter de geluidskwaliteit. Bij hogere bitsnelheden wordt echter meer diskruimte gebruikt.

**'Clear Voice':** Deze functie zorgt ervoor dat de digitale soundprocessor de dynamiek van de stemmen in filmdialogen op alle 5 de surround-kanalen extraheert zonder in te moeten aan nauwkeurigheid van de richting of weidsheid van het surround-geluid.

**Composiet video-uitgangen:** Uitgangen op de achterkant van het dvd-systeem die hoogwaardige videosignalen naar een tv met composiet video-ingen (R/G/B,Y/Pb/Pr enzovoort) sturen.

**Digitaal:** Geluid dat geconverteerd is in numerieke waarden. Digitaal geluid is beschikbaar als u de aansluitingen DIGITAL AUDIO OUT COAXIAL of OPTICAL gebruikt. Deze aansluitingen sturen de audiosignalen via meerdere kanalen in plaats van slechts twee kanalen zoals bij analoog.

**Diskmenu:** Een scherm waarin de verschillende mogelijkheden voor beeld, geluid, ondertitels, camerahoeken enzovoort, die op de dvd opgenomen zijn, gekozen kunnen worden.

**Dolby Digital:** Een surround sound-systeem ontwikkeld door de Dolby Laboratories met zes kanalen digitaal geluid (voor links en rechts, surround links en rechts, en midden).

**DTS:** Digital Theatre Systems. Dit is een surround sound-systeem, maar anders dan Dolby Digital. Beide formaten werden door verschillende bedrijven ontwikkeld.

**Hoofdstuk:** Onderdeel van een beeld- of muziekstuk op een dvd en kleiner dan een titel. Een titel bestaat uit meerdere hoofdstukken. Elk hoofdstuk heeft een hoofdstuknummer waarmee u het gewenste hoofdstuk kunt opzoeken.

**Kinderslot:** Een dvd-functie die het mogelijk maakt om het afspelen van een disk volgens de leeftijd van de gebruikers te beperken overeenkomstig de beperkingsniveau per land. Het beperkingsniveau verschilt per disk; als de functie ingeschakeld is dan is het niet mogelijk om software af te spelen waarvan het niveau hoger is dan het niveau dat ingesteld is door de gebruiker.

**Meerkanalen:** Bij dvd's beslaat elke soundtrack één geluidskanaal. Meerkanalen verwijst naar een structuur waarbij soundtracks drie of meer kanalen hebben.

**MP3:** Een bestandsformaat met een geluidsdatacompressiesysteem. "MP3" is de afkorting voor Motion Picture Experts Group 1 (of MPEG-1) Audio Layer 3. Als het MP3-formaat toegepast wordt, past op een cd-r of een cd-rw ongeveer 10 keer zoveel data als bij een gewone cd.

**PBC (Playback control):** Verwijst naar het signaal dat opgenomen is op video-cd's en S-vcd's voor het bedienen van het afspele. Met behulp van de menuschermen die op de video-cd of de S-vcd opgenomen zijn, kunt u gebruik maken van de mogelijkheden van zowel software van het interactieve type als software met een zoekfunctie.

**PCM (pulscodemodulatie):** Een systeem voor het converteren van analoge geluidssignalen in digitale signalen voor latere verwerking, waarbij bij het converteren geen datacompressie gebruikt wordt.

**Plug & Play:** Na het inschakelen van het systeem wordt aan de gebruiker de mogelijkheid geboden om automatisch radiozenders te installeren; hiervoor hoeft alleen maar op de toets PLAY op het apparaat gedrukt te worden.

**Regiocode:** Een systeem dat gebruikt wordt om van tevoren de regio vast te leggen waar een disk afgespeeld mag worden. Dit apparaat speelt enkel de disks af met een compatibele regiocode. De regiocode van uw apparaat vindt u op de achterkant. Sommige disks zijn compatibel met meer dan één regio (oftewel alle regio's - ALL).

**Super-audio-cd (SACD):** Dit audioformaat is gebaseerd op de huidige cd-standaards maar bevat een grotere hoeveelheid aan informatie en dus een betere geluidskwaliteit. Er zijn drie disktypes: enkellaags, dubbellaags en hybride disks. De hybride disk bevat zowel standaard audio-cd-informatie als Super-audio-cd-informatie.

**Surround:** Een systeem voor het creëren van zeer realistische driedimensionale geluidsvelden door meerdere luidsprekers om de luisteraar heen op te stellen.

**S-video:** Geeft een helder beeld door afzonderlijke signalen te sturen voor helderheid (luminantie) en kleur (chrominantie). S-video kan alleen gebruikt worden als uw tv een S-video-ingang heeft.

**Titel:** Het langste beeld- of muziekonderdeel op een dvd, muziek enzovoort bij videosoftware, of het hele album bij audiosoftware. Elke titel heeft een titelnummer waarmee u de gewenste titel kunt opzoeken.

**VIDEO OUT-uitgang:** Uitgang op de achterkant van het dvd-systeem die videosignalen naar de tv stuurt.

**Zitplekinstelling:** De gebruiker kan zelf de gewenste zitplek kiezen waardoor op elke plek in de kamer een perfect geluid en een bioscoopervaring ontstaat.