

# PHILIPS

## Soundbar

8000-sarja

TAB8507B



# Käyttöopas

Rekisteröi tuotteesi saadaksesi tukea osoitteessa  
[www.philips.com/support](http://www.philips.com/support)

# Sisällys

---

<b>1 Tärkeitä turvallisuusohjeita</b>	<b>3</b>
Turvallisuus	3
Tuotteesta huolehtiminen	4
Ympäristöstä huolehtiminen	4
Vaatimustenmukaisuustodistus	5
Ohjeet ja tuki	5
FCC-tiedot	5

---

<b>2 Soundbarisi</b>	<b>7</b>
Mitä pakkaus sisältää	7
Soundbar	7
Liitännät	8
Langaton subwoofer	9
Kaukosäädin	9
Kaukosäätimen valmistelu	11
Sijoittaminen	12
Seinäkiinnitys	12

---

<b>3 Liitäntä</b>	<b>13</b>
Dolby Atmos®	13
Liitä HDMI-porttiin	14
Liitä optiseen porttiin	15
Liitä Audio in -liitäntään	15
Liittäminen virtalähteeseen	15
Parinmuodostus subwooferin kanssa	15
Yhdistäminen Wi-Fi-verkkoon (langaton käyttö)	16
Yhdistä soundbar Philipsin Play-fi-toimintoa tukevaan televisioon	19

---

<b>4 Soundbarin käyttö</b>	<b>20</b>
Kytkeminen päälle ja pois päältä	20
Tilojen valitseminen	21
Säädä äänenvoimakkuutta	21
Dolby Atmos -äänentoistosta nauttiminen	21
Määrittämisvalikko	22
Toistaminen Bluetooth-laitteista	24
Ulkoisen laitteen kuuntelu	25
Äänen toisto USB:n kautta	25
Tehdasasetusten palautus	26

---

<b>5 Tuotteen tekniset tiedot</b>	<b>27</b>
-----------------------------------	-----------

---

<b>6 Vianmääritys</b>	<b>29</b>
Tavaramerkit	32

# 1 Tärkeitä turvallisuusohjeita

Lue ja ymmärrä kaikki ohjeet ennen tuotteen käyttöä. Takuu ei ole voimassa, jos vaurio johtuu ohjeiden noudattamatta jättämisestä.

## Turvallisuus

### Tunnista nämä turvallisuusmerkinnät

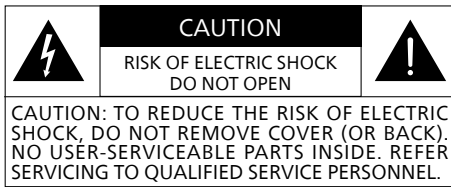

Tämä on LUOKAN II laite, jossa on kaksoiseristys, eikä siinä ole suojamaata.



AC-jännite



Noudata käyttöoppaan ohjeita!



**VAROITUS!**  
Varoitus: Sähköiskun vaara!



**Huutomerkki ilmoittaa käyttäjälle tärkeistä käyttöohjeista.**

### Sähköiskun tai tulipalon vaara!

- Varmista, että kaikki laitteet on irrotettu pistorasiasta, ennen kuin muodostat tai muutat kytkentöjä.
- Älä koskaan altista tuotetta tai lisävarusteita sateelle tai vedelle. Älä koskaan aseta tuotteen lähelle nesteitä sisältäviä astioita, kuten maljakoita. Jos tuotteen päälle tai sisälle läikkyä nestettä, irrota se välittömästi pistorasiasta. Ota yhteyttä kuluttajapalveluun tuotteen tarkastamiseksi ennen käyttöä.
- Älä koskaan aseta tuotetta tai lisävarusteita lähelle avotulta tai muuta lämmönlähdettä, mukaan lukien suora auringonvalo.
- Älä koskaan aseta esineitä tuotteen tuuletusaukkoihin tai muihin aukkoihin.
- Kun virtapistoketta tai laiteliitintä käytetään virrankatkaisimena, sen tulee olla jatkuvasti käytettävissä.
- Akkua tai paristoja ei saa altistaa liialliselle kuumuudelle, kuten auringonpaisteelle tai avotullelle.
- Irrota tuote pistorasiasta ennen ukkosmyrskyä.
- Virtajohto on irrotettava vetämällä aina pistokkeesta, ei koskaan johdosta.
- Tuotetta on käytettävä trooppisessa ja/tai lauhkeassa ilmastossa.

### Oikosulun tai tulipalon vaara!

- Tunnistusta ja syöttöarvoja koskevat tiedot ovat tuotteen takaosassa tai pohjassa olevassa tyyppikilvessä.
- Ennen kuin liität tuotteen pistorasiaan, varmista, että jännite vastaa tuotteen takaosaan tai pohjaan merkittyä arvoa. Älä koskaan kytke tuotetta pistorasiaan, jos jännite ei täsmää.

## Loukkaantumisen tai tuotteen vaurioitumisen vaara!

- Seinäsennusta varten tuotteen tulee olla kiinnitetty seinään turvallisesti asennusohjeiden mukaisesti. Käytä vain mukana toimitettua seinäsennustelinettä (jos saatavilla). Vääränlainen seinäsennus voi aiheuttaa onnettomuuden, loukkaantumisen tai vaurioitumisen. Jos sinulla on kysyttävää, ota yhteyttä oman maasi kuluttajapalveluun.
- Älä koskaan aseta tuotetta tai mitään esineitä virtajohtojen tai muiden sähkölaitteiden päälle.
- Jos tuotetta kuljetetaan alle 5 °C:n lämpötilassa, pura tuote pakkauksesta ja odota, että se on huoneenlämpöinen, ennen kuin liität sen pistorasiaan.
- Tässä tuotteessa voi olla lasiosia. Käsittele varovasti loukkaantumisten ja vaurioiden välttämiseksi.

## Ylikuumenemisvaara!

- Älä koskaan asenna tätä tuotetta suljettuun tilaan. Jätä tuotteen ympärille aina vähintään 10 cm:n tila ilmanvaihtoa varten. Varmista, että verhot tai muut esineet eivät koskaan peitä tuotteen tuuletusaukkoja.

## Saastumisvaara!

- Älä sekoita paristoja keskenään (vanhoja ja uusia paristoja tai hiili- ja alkaliparistoja jne.).
- HUOMIO: Räjähdysvaara, jos paristot vaihdetaan väärin. Korvaa vain samanlaisella tai vastaavalla akulla.
- Poista paristot, jos ne ovat tyhjentyneet tai jos kaukosäädintä ei käytetä pitkään aikaan.
- Paristot sisältävät kemiallisia aineita, joten ne on hävitettävä asianmukaisesti.



### Huomautus

- Tekniset tiedot löytyvät laitteen pohjasta tai takaa.

## Tuotteesta huolehtiminen

Käytä tuotteen puhdistamiseen ainoastaan mikrokuituliinaa.

## Ympäristöstä huolehtiminen

### Vanhan tuotteen ja akun/paristojen hävittäminen



Tuotteesi on suunniteltu ja valmistettu käyttäen laadukkaita materiaaleja ja komponentteja, jotka voidaan kierrättää ja käyttää uudelleen.



Tämä tuotteen merkintä tarkoittaa, että tuote noudattaa Euroopan direktiiviä 2012/19/EU.



Tämä merkintä tarkoittaa, että tuote sisältää EU-direktiivin 2013/56/EU mukaisia paristoja tai akkuja, joita ei saa hävittää tavallisen kotitalousjätteen mukana.

Tutustu paikalliseen sähkö- ja elektroniikkatuotteiden sekä paristojen ja akkujen keräysjärjestelmään. Noudata paikallisia sääntöjä äläkä koskaan hävitä tuotetta ja paristoja tai akkuja normaalin kotitalousjätteen mukana. Vanhojen laitteiden ja paristojen ja akkujen oikea hävittäminen auttaa estämään haitallisia vaikutuksia ympäristölle ja ihmisten terveydelle.

## Kertakäyttöisten paristojen poistaminen

Poista kertakäyttöiset paristot noudattamalla Paristojen asennus-kohdan ohjeita.

	AT	BE	BG	HR	CY	CZ	DK
	EE	FI	FR	DE	EL	HU	IE
	IT	LV	LT	LU	MT	NL	PL
	PT	RO	SK	SI	ES	SE	UK(NI)
UK							

### FI 5G Wi-Fi -laitteelle

Laite, jonka toimintataajuus on 5 150–5 350 MHz, on tarkoitettu vain sisäkäyttöön, jotta vähennetään haitallisia häiriöitä samaa kanavaa käyttäviin liikkuviin satelliittijärjestelmiin.

### FR Pour un appareil Wi-Fi 5G

les dispositifs fonctionnant dans la bande 5150-5350 MHz sont réservés uniquement pour une utilisation à l'intérieur afin de réduire les risques de brouillage préjudiciable aux systèmes de satellites mobiles utilisant les mêmes canaux.

## Vaatimustenmukaisuustodistus

Tämä tuote täyttää Euroopan yhteisön radiohäiriövaatimukset.

Täten MMD Hong Kong Holding Limited ilmoittaa, että tämä tuote on yhdenmukainen direktiivin 2014/53/EU ja UK Radio Equipment Regulations SI 2017 No 1206 tärkeimmän vaatimuksen ja muiden oleellisten ehtojen kanssa. Vaatimustenmukaisuustodistus löytyy osoitteesta [www.philips.com/support](http://www.philips.com/support).

## Ohjeet ja tuki

Tutustu osoitteessa [www.philips.com/support](http://www.philips.com/support) olevaan kattavaan verkkotukeen, jonka kautta voit tehdä seuraavia asioita:

- lataa käyttöopas ja pika-aloitusopas
- katso video-oppaita (saatavilla vain tietyille malleille)
- lue vastauksia usein kysytyihin kysymyksiin (UKK)
- lähetä meille kysymys sähköpostitse
- chattaa tukemme edustajan kanssa.

Valitse kieli noudattamalla verkkosivuston ohjeita ja anna sitten tuotteen mallinumero.

Voit ottaa myös yhteyttä maasi kuluttajapalveluun. Ennen kuin otat yhteyttä, kirjaa ylös tuotteesi malli- ja sarjanumero. Ne on merkitty tuotteen takaosaan tai pohjaan.

## FCC-tiedot

**HUOMAUTUS:** Tämä laite on testattu ja todettu olevan yhdenmukainen luokan B digitaalisten laitteiden rajojen puitteissa (FCC-säännösten Osa 15). Nämä rajat on suunniteltu tarjoamaan kohtuullinen suoja haitallisia häiriöitä vastaan kotikäytössä. Tämä laite tuottaa, käyttää ja voi säteillä radiotaajuusenergiaa, ja jos sitä ei ole asennettu ja käytetä ohjeiden mukaan, se voi aiheuttaa haitallisia häiriöitä radioyhteyksiin.

Emme anna takuita siitä, että häiriöitä ei synny tietynlaisella kokoonpanolla. Jos laite aiheuttaa haitallisia häiriöitä radion tai television signaaliin, jonka voi havaita sammuttamalla ja käynnistämällä laitteen, käyttäjää suositellaan kokeilemaan korjaamaan häiriö yhdellä tai usealla seuraavista tavoista:

- Käännä tai sijoita vastaanottoantenni uudelleen.
- Lisää laitteen ja vastaanottimen välistä etäisyyttä.
- Liitä laite pistorasiaan, joka on eri piirissä kuin se, johon vastaanotin on liitetty.
- Pyydä apua myyjältä tai kokeneelta radio- / televisioasentajalta.

---

### **FCC- ja IC-varoitus:**

- Tämä laite tulee asentaa ja sitä tulee käyttää siten, että säteilyn lähteen ja kehosi välissä on vähintään 20 cm.
- Muutokset tai muokkaukset tähän yksikköön, joita yhdenmukaisuudesta vastaava taho ei ole hyväksynyt, voivat mitätöidä käyttäjän valtuutuksen käyttää laitetta.

---

### **FCC & IC Attention**

- Cet appareil est conforme à FCC et IC l'exposition aux rayonnements limites fixées pour un environnement non contrôlé. Cet appareil doit être installé et utilisé avec une distance minimale de 20 cm entre le radiateur et votre corps. Cet transmetteur ne doit pas être co-situé ou opérant en liaison avec toute autre antenne ou transmetteur.
- Des câbles blindés doivent être utilisés avec cet appareil pour assurer la conformité avec les limites de la classe B de la FCC. fonctionnement de l'appareil.

---

### **IC, Kanada: CAN ICES-003(B)/NMB-003(B)**

Tämä laite sisältää lisenssittömän lähettimen / vastaanottimen (tai lähettämiä/vastaanottimia), jotka ovat yhdenmukaisia Innovation, Science and Economic Development Canadan lisenssittömien RSS:ien kanssa. Käyttöön sovelletaan kahta seuraavaa ehtoa:

1. Tämä laite ei saa tuottaa häiriöitä.
2. Tämän laitteen on voitava vastaanottaa kaikki häiriöt, kuten laitteen ei-toivottuun toimintaan johtavat häiriöt.

---

### **Avis d'Industrie Canada: CAN ICES-003(B)/NMB-003(B)**

L'émetteur/récepteur exempt de licence contenu dans le présent appareil est conforme aux CNR d'Innovation, Sciences et Développement économique Canada applicables aux appareils radio exempts de licence. L'exploitation est autorisée aux deux conditions suivantes :

1. L'appareil ne doit pas produire de brouillage;
2. L'appareil doit accepter tout brouillage radioélectrique subi, même si le brouillage est susceptible d'en compromettre le fonctionnement.

# 2 Soundbarisi

Onnittelut ostostasi, ja tervetuloa Philips-perheeseen! Saadaksesi täyden hyödyn Philipsin tarjoamasta tuesta rekisteröi tuotteesi osoitteessa [www.philips.com/support](http://www.philips.com/support).

## Mitä pakkaus sisältää

Tarkasta, että pakkaus sisältää seuraavat tuotteet:

- Soundbar x 1
- Kaukosäädin (AAA-paristot x 2) x 1
- Langaton subwoofer x 1
- Seinäkiinnitysarja (pidikkeet x2 / pidikeruuvit x2 / seinäkiinnitysruuvit x2 / seinäankkurit x2) x 1
- Pikaopas/takuukortti/ käyttöturvallisuustiedote x 1
- Seinäkiinnitysmalli x 1
- Virtajohto \* x 2

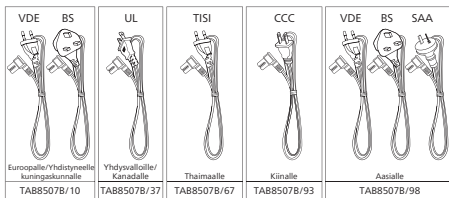
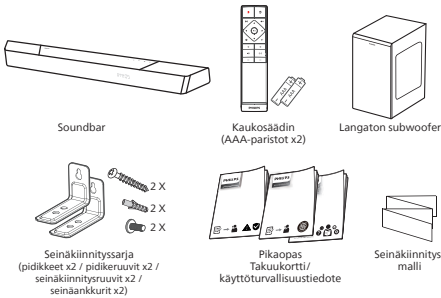

- Virtajohtojen määrä ja pistokkeen malli vaihtelevat alueittain.
- Tässä käyttöoppaassa esitetyt kuvat, kuvitukset ja piirrookset ovat vain viitteellisiä – itse tuote voi poiketa kuvattusta.

## Soundbar

Tämä osio sisältää yleiskatsauksen soundbarista.

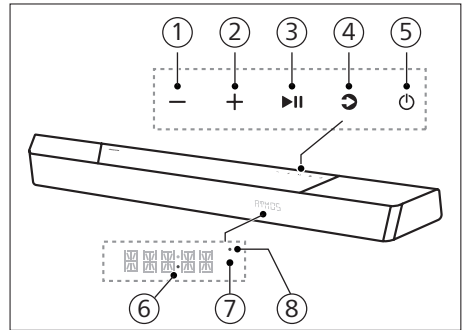

### ① - (Äänenvoimakkuus) -painike

Vähennä äänenvoimakkuutta.

### ② + (Äänenvoimakkuus) -painike

Lisää äänenvoimakkuutta.

### ③ ►|| (Toisto/Pysäytys) -painike



Toista, pysäytä tai jatka toistoa.

### ④ ↻ (Lähde)/Bluetooth-parinmuodostus-painike

• Paina valitaksesi soundbarin tulolähde.

• BT-tilassa, pidä painettuna kolme sekuntia katkaistaksesi yhteyden nykyisistä BT-yhdistetyistä laitteista ja käynnistääksesi Bluetooth-parinmuodostustilan.

## ⑤ (Valmiustila/Päälle) -painike

Virran tila	Käyttö	Toiminto
Päällä		Noudata lähteen tilaa
Puolivalmiustila	Paina  -painiketta kerran	<ul style="list-style-type: none"> <li>• Wi-Fi-yhteys on muodostettu.</li> <li>• Se tukee Play-fi- ja Airplay2, Chromecastiä, Spotify Connectia, Works with Alexaa.</li> </ul>
Eco-valmiustila	Pidä painettuna  3 sekunnin ajan	<ul style="list-style-type: none"> <li>• Wi-Fi on pois päältä.</li> <li>• Tuote siirtyy alhaiseen virrankäyttötilaan.</li> <li>• Järjestelmän uudelleenkäynnistyksessä menee hieman kauemmin.</li> </ul>

## ⑥ Virran merkkivalo

- Palaa valkoisena, kun Eco-valmiustila on valittuna (verkkoyhteys katkaistu).

## ⑦ Kaukosäätimen anturi / näyttöpaneeli

## ⑧ Wi-Fi-LED

- Wi-Fi-LED-merkkivalo (oranssi)

Merkkivalon tila	Tila
Vilkkuu	Wi-Fi-yhteyspiste (AP) -tila
Vilkkuu kahdesti	Wi-Fi Protected Setup (WPS) -tila
Jatkuvasti päällä	Yhteys muodostettu / parinmuodostus onnistui

## Liitännät

Tämä osio sisältää yleiskatsauksen soundbarin liitännöistä.

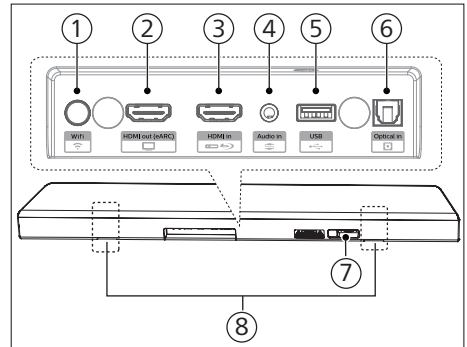

## ① (Wi-Fi-määritys)-painike

- Käynnistä Wi-Fi-määritys Play-fi-toimintoa varten.
- Pidä painiketta painettuna 4 sekuntia WPS-tilan aktivoimiseksi.
- Pidä painiketta painettuna 8 sekuntia AP-tilan aktivoimiseksi.

## ② HDMI out (HDMI-lähtö) (eARC) -liitäntä

Portti tukee eARC/ARC HDMI -toimintoa, liitä TV:n HDMI (eARC) -tuloon.

## ③ HDMI in (HDMI-tulo) -liitäntä

Liitä HDMI-lähdelaitteita, kuten DVD-soitin, Blu-ray Disc™ -soitin tai pelikonsoli.

## ④ Audio in (äänitulo)

Äänituloa varten esim. MP3-soittimesta (3,5 mm:n liitäntä).

## ⑤ USB

- Liitä USB-tallennuslaite äänitiedostojen toistamiseksi.
- Päivitä tuotteen ohjelmisto.

## ⑥ Optical in (optinen tulo) -liitäntä

Liitä optinen äänikaapeli televisioon tai digitaaliseen laitteeseen.



- ⑦ **AC in ~ (vaihtovirran tulo) -liitäntä**  
Liitä virtalähteeseen.
- ⑧ **Seinäkiinnikkeen reikä**

## Langaton subwoofer

Tämä osio sisältää langattoman subwooferin yleiskatsauksen.

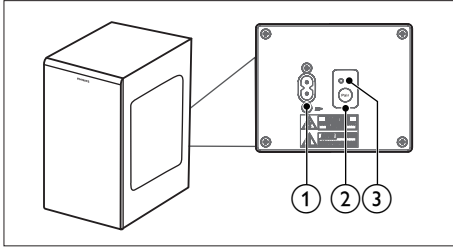

- ① **AC~liitäntä**  
Liitä virtalähteeseen.
- ② **Pair (parinmuodostus) -painike**  
Siirry subwooferin parinmuodostustilaan pitämällä painettuna.
- ③ **Subwooferin merkkivalo**  
Päättele tila langattoman subwooferin merkkivalon perusteella.



Merkkivalon tila	Tila
Vilkkuu nopeasti	Subwoofer on parinmuodostustilassa
Jatkuvasti päällä	Yhteys muodostettu / parinmuodostus onnistui
Vilkkuu hitaasti	Yhteys/parinmuodostus epäonnistui

## Kaukosäädin

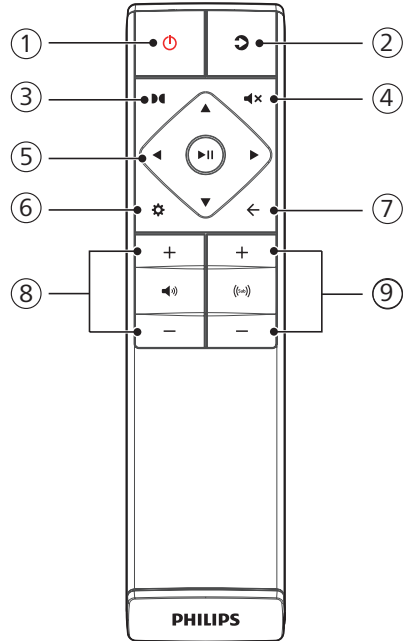
Tämä osio sisältää kaukosäätimen yleiskatsauksen.



## ① (Valmiustila/Päälle) -painike

Virran tila	Käyttö	Toiminto
Päällä		Noudata lähteen tilaa
Puolivalmiustila	Paina  -painiketta kerran	<ul style="list-style-type: none"><li>• Wi-Fi-yhteys on muodostettu.</li><li>• Se tukee Play-fi- ja Airplay2, Chromecastiä, Spotify Connectia, Works with Alexaa.</li></ul>
Eco-valmiustila	Pidä painettuna  3 sekunnin ajan	<ul style="list-style-type: none"><li>• Wi-Fi on pois päältä.</li><li>• Tuote siirtyy alhaiseen virrankäyttötilaan.</li><li>• Järjestelmän uudelleenkäynnistyksessä menee hieman kauemmin.</li></ul>

## ② (Lähde)

- Paina valitaksesi soundbarin tulolähde.
- BT-tilassa, pidä painettuna kolme sekuntia katkaistaksesi yhteyden nykyisistä BT-yhdistetyistä laitteista ja käynnistäaksesi Bluetooth-parinmuodostustilan.

## ③ (Dolby Atmos)

Valitse Dolby Atmosin korkeustehosteen taso.

## ④ (Mykistys)

Mykistä tai poista äänen mykistys.

## ⑤ Navigointipainikkeet

### (Vasen/Oikea)

- Hyppää edelliseen tai seuraavaan kappaleeseen USB-/BT-tilassa.
- Navigoi vasemmalle/oikealle valikossa.

### (Ylös/Alas)

- Navigoi ylös/alas valikossa.

### (Enter)

- Käynnistä, pysäytä tai jatka toistoa USB-/BT-tilassa.
- Vahvista valinta.

## ⑥ (VALIKKO)

Avaa asetusvalikko.

## ⑦ (Poistu)

- Poistu valikosta.
- Pidä painiketta painettuna 10 sekuntia soundbarin Wi-Fi-moduulin palauttamiseksi tehdasasetuksiin.

## ⑧ +/- (järjestelmän äänenvoimakkuus)

Lisää/vähennä järjestelmän äänenvoimakkuutta.

## ⑨ +/- (subwooferin äänenvoimakkuus)

Lisää/vähennä subwooferin äänenvoimakkuutta.

## Kaukosäätimen valmistelu

- Mukana toimitetulla kaukosäätimellä yksikköä voidaan käyttää etänä.
- Vaikka kaukosäädintä käytettäisiin 6 metrin toimintasäteellä, kaukosäätimen käyttö ei välttämättä ole mahdollista, jos yksikön ja kaukosäätimen välissä on esteitä.
- Jos kaukosäädintä käytetään lähellä muita infrapunasäteitä tuottavia tuotteita tai jos toisia infrapunasäteitä käyttäviä kaukosäätimiä käytetään yksikön lähellä, siinä saattaa esiintyä toimintahäiriöitä. Myös muissa tuotteissa voi esiintyä toimintahäiriöitä.

## Kaukosäätimen pariston vaihtaminen

Avaa paristolokeron luukku liu'uttamalla, aseta kaksi AAA-paristoa (1,5 V) oikeinpäin ja liu'uta paristolokeron luukku takaisin kiinni.

- Varmista, että paristojen (+)- ja (-)-navat on asetettu oikeinpäin vastaten paristolokeron (+)- ja (-)-napoja.

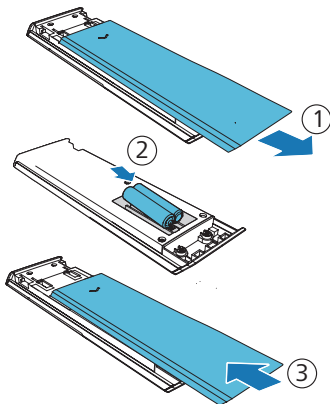

## Paristoja koskevat varotoimet

- Varmista, että asennat paristojen positiivisen “+” ja negatiivisen “-” navan oikein päin.
- Käytä samantyyppisiä paristoja. Älä koskaan käytä useanlaisia paristoja yhdessä.
- Kaukosäätimessä voidaan käyttää joko ladattavia tai kertakäyttöisiä paristoja. Lue niiden pakkauksissa olevat varoitusmerkinnät.
- Varo kynsiäsi poistaessasi paristolokeroa ja paristoja.
- Älä pudota kaukosäädintä.
- Älä anna minkään osua kaukosäätimeen.
- Älä läikytä vettä tai muita nesteitä kaukosäätimen päälle.
- Älä aseta kaukosäädintä märän esineen päälle.
- Älä aseta kaukosäädintä suoraan auringonvaloon tai lähelle lämmönlähteitä.
- Poista paristot kaukosäätimestä, kun sitä ei käytetä pitkään aikaan – paristot voivat syöpyä tai ne voivat alkaa vuotamaan, mikä voi johtaa loukkaantumiseen ja/tai omaisuusvahinkoihin ja/tai tulipaloon.
- Älä käytä muita kuin määriteltäviä paristoja.
- Älä sekoita uusia ja vanhoja paristoja keskenään.
- Älä koskaan lataa paristoa, jos et ole varma, että se on ladattava paristo.

## Sijoittaminen

Aseta subwoofer vähintään 1 metrin päähän soundbarista ja 10 senttimetrin päähän seinästä.

Saat parhaan tuloksen sijoittamalla subwooferin alla olevan kuvan mukaisesti.

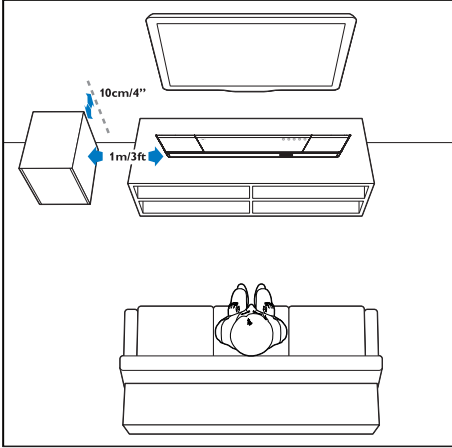

## Seinäkiinnitys



### Huomautus

- Vääränlainen seinäasennus voi aiheuttaa onnettomuuden, loukkaantumisen tai vaurioitumisen. Jos sinulla on kysyttävää, ota yhteyttä oman maasi kuluttajapalveluun.
- Varmista ennen seinäkiinnitystä, että seinä jaksaa kannatella soundbarin painon.
- Älä irrota soundbarin pohjassa olevia kumitassuja ennen seinäkiinnitystä, sillä niitä ei voi asentaa takaisin.
- Soundbarisi seinäkiinnityksen tyyppistä riippuen, varmista, että käytät sopivan pituisia ja paksuisia ruuveja.
- Tarkista, että USB-laite on liitetty soundbarin takana olevaan USB-porttiin. Jos liitetyt USB-laitteet vaikuttavat seinäkiinnitykseen, käytä toista, sopivankokoista USB-laitetta.

### Ruuvien pituus/halkaisija

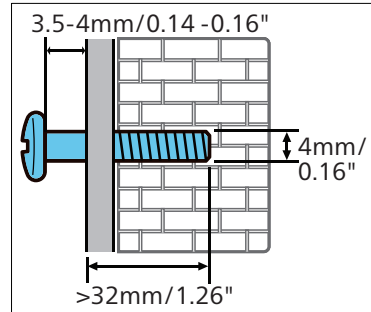

### Suositteltu seinäkiinnityskorkeus:

Televisio suositellaan asennettavan ensin ennen soundbarin seinäkiinnitystä. Kun televisio on asennettu, asenna soundbar seinälle 50 mm:n etäisyydelle television alareunasta.



### VAROITUS!

- Loukkaantumisten välttämiseksi seinäasennusta varten laitteen tulee olla kiinnitetty lattiaan/seinään turvallisesti asennusohjeiden mukaisesti.
- Suositeltu seinäkiinnityskorkeus:  $\leq 1,5$  metriä.

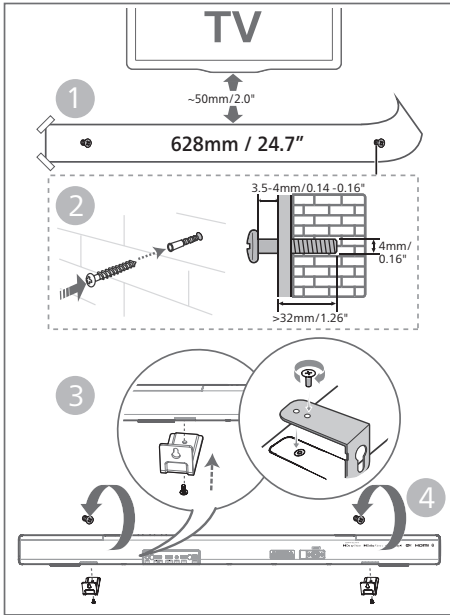

- 1 Pora kaksi vierekkäistä reikää (halkaisijaltaan noin 3–8 mm seinän tyypistä riippuen) seinään.
  - ↳ Reikien välinen etäisyys: **628 mm**
  - ↳ Mukana toimitetun seinäkiinnitysmallin avulla voit selvittää reikien sopivan sijainnin poratessasi reikiä seinään.
- 2 Kiinnitä tapit ja ruuvit reikiin.
  - ↳ Jätä **3,5–4 mm:n** väli seinän ja ruuvikannan väliin.
- 3 Kiinnitä seinäkiinnikkeet (x2) yksikön takaosaan.
- 4 Ripusta soundbar kiinnitysruuveihin.

## 3 Liitântä

Tässä osiossa neuvotaan liittämään soundbar televisioon ja muihin laitteisiin ja sitten määrittämään sen asetukset.

### Huomautus

- Tunnistusta ja syöttöarvoja koskevat tiedot ovat tuotteen takaosassa tai pohjassa olevassa tyyppikilvessä.
- Varmista, että kaikki laitteet on irrotettu pistorasiasta, ennen kuin muodostat tai muutat kytkentöjä.

## Dolby Atmos®

Dolby Atmos tarjoaa immerstiivisen kuuntelukokemuksen kuljettamalla ääntä kolmiulotteisessa tilassa ja tarjoamalla täyteläisen, selkeän ja tehokkaan Dolby-äänen.

Lisätietoja on osoitteessa [dolby.com/technologies/dolby-atmos](http://dolby.com/technologies/dolby-atmos)

### Käytä Dolby Atmos® -tekniikkaa

Dolby Atmos® on käytettävissä HDMI-tilassa. Katso lisätietoja liitännästä kohdasta "HDMI-liitos".

- 1 Dolby Atmos® -tekniikan käyttämiseksi HDMI in- / HDMI eARC- / ARC-tilassa television tulee tukea Dolby Atmos® -tekniikkaa
- 2 Varmista, että liitetyn ulkoisen laitteen (esim. Blu-ray-soitin, DVD-soitin, televisio jne.) digitaalisen äänen ulostulon bittivirran asetukseksi on valittu "No Encoding" (ei dekoddausta).
- 3 Olettaessa käyttöön Dolby Atmos- / Dolby Digital- / PCM-muoto soundbarissa näkyy DOLBY ATMOS / DOLBY AUDIO / PCM.

## Huomautus

- Täysi Dolby Atmos -kokemus on käytettävissä vain, kun soundbar on liitetty lähteeseen HDMI 2.0 -kaapelilla.
- Soundbar toimii myös muilla liitostavoilla (kuten digitaalisella optisella kaapelilla), mutta se ei silloin tue kaikkia Dolby-toimintoja. Tästä syystä suosittelemme HDMI-liitäntää, jotta kaikki Dolby-ominaisuudet ovat tuettuja.

## Liitä HDMI-porttiin

Jotkut 4K HDR -televisiot vaativat HDR-sisällön näyttämiseksi HDMI-tulon tai kuva-asetusten määrittämistä. Katso lisätietoja HDR-näytön asennuksesta television käyttöohjeista.

### Vaihtoehto 1: HDMI eARC (Enhance Audio Return Channel, parannettu äänen paluukanava)

Soundbarisi tukee HDMI-liitäntää eARC/ARC (Enhance Audio Return Channel, parannettu äänen paluukanava) -toiminnolla. Jos televisiosi tulee HDMI eARC/ARC -tekniikkaa, television ääni kuuluu soundbarin kautta yhdellä HDMI-kaapelilla.

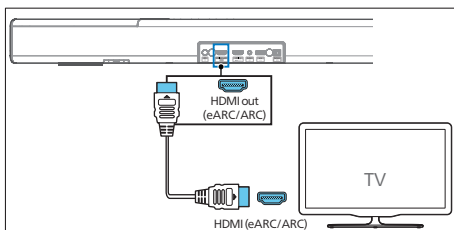

- 1 Kytke television HDMI-CEC-toiminnot käyttöön. Katso lisätietoja television käyttöoppaasta.
  - Television **HDMI ARC** -liitäntä voi olla merkitty erilailla. Katso lisätietoja television käyttöoppaasta.

- 2 Liitä nopea HDMI-kaapeli soundbarin **HDMI out (eARC/ARC)** -liitännästä television **HDMI ARC** -liitäntään.

## Huomautus

- Television on tuettava HDMI-CEC- ja ARC -toimintoa. HDMI-CEC- ja ARC -toimintojen on oltava käytössä.
- HDMI-CEC- ja ARC -toiminnon käyttöönottopata voi vaihdella eri televisioissa. Lue lisätietoja ARC-toiminnosta televisiosi käyttöoppaasta.
- Käytä HDMI-kaapeleita, jotka tukevat ARC-toimintoa.

### Vaihtoehto 2: Tavallinen HDMI

Jos televisiosi ei tue HDMI ARC -tekniikkaa, liitä soundbar television tavallisella HDMI-kaapelilla.

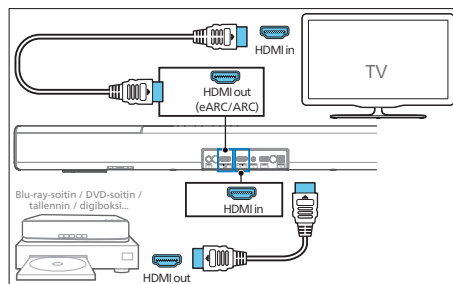

- 1 Liitä HDMI-kaapeli soundbarin **HDMI in** -portista ulkoiisiin laitteisiin (esim. pelikonsolit, DVD-soittimet ja Blu-ray-soittimet).
- 2 Liitä HDMI-kaapeli soundbarin **HDMI out (eARC)** -portista television **HDMI in** -porttiin.

## Liitä optiseen porttiin

- 1 Liitä optinen kaapeli soundbarin **Optical**-liitännästä television tai muun laitteen **Optical out**-liitännään.

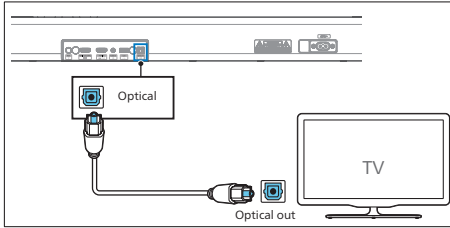

- Digitaalinen optinen liitäntä saattaa olla merkitty tekstillä **Spdif** tai **Spdif out**.

## Liitä Audio in -liitännään

- Liitä TV:n kuulokeliitäntä soundbarin **Audio in**-liitännään 3,5 mm – 3,5 mm -äänikaapelilla.

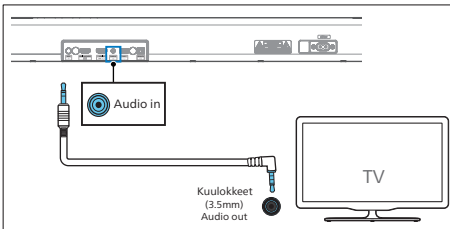

- Liitä TV:n äänilähtöliitäntä soundbarin **Audio in**-liitännään RCA – 3,5 mm -äänikaapelilla.

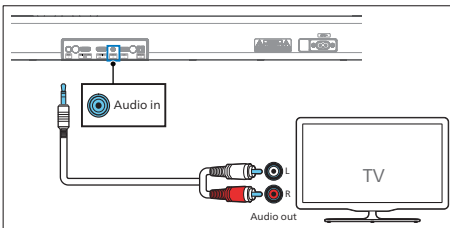

## Liittäminen virtalähteeseen

- Varmista ennen virtajohton liittämistä, että muut liitännät on tehty.
- Tuote voi vaurioitua! Varmista, että virtalähteen jännite vastaa tuotteen taakse tai alle merkittyä jännitettä.

- 1 Liitä virtajohto yksikön **AC~**-liitännään ja pistorasiaan.
- 2 Liitä virtajohto subwooferin **AC~**-liitännään ja pistorasiaan.

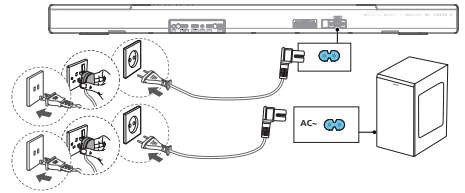

- \* Virtajohtojen määrä ja pistokkeen malli vaihtelevat alueittain.

## Parinmuodostus subwooferin kanssa

### Automaattinen paritus

Kytke soundbar ja subwoofer pistorasioihin ja kytke sitten yksikkö **päälle** painamalla yksikön tai kaukosäätimen painiketta. Subwoofer ja soundbar muodostavat automaattisesti laiteparin.

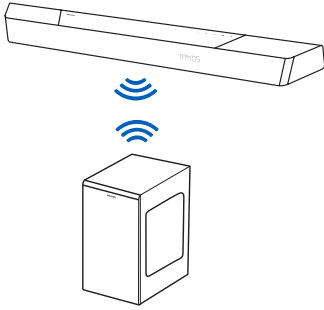

↳ Päättele tila langattoman subwooferin merkivalon perusteella.

Merkivalon tila	Tila
Vilkkuu nopeasti	Subwoofer on parinmuodostustilassa
Jatkuvasti päällä	Yhteys muodostettu / parinmuodostus onnistui
Vilkkuu hitaasti	Yhteys/parinmuodostus epäonnistui

### Vinkit

- Älä paina subwooferin takaosan **Pair**-painiketta muutoin kuin manuaalisessa parinmuodostuksessa.

## Manuaalinen paritus

Jos langattomasta subwooferista ei kuulu ääntä, parita subwoofer manuaalisesti.

- 1 Irrota sekä yksikkö että subwoofer pistorasiasta ja kytke ne sitten uudelleen 3 minuutin kuluttua.
- 2 Paina subwooferin takaosan **Pair**-painiketta painettuna 5 sekunnin ajan.
  - ↳ Subwooferin merkivalo vilkkuu nopeasti.
- 3 Kytke sitten yksikkö päälle painamalla laitteen tai kaukosäätimen -painiketta.
  - ↳ Subwooferin merkivalo palaa jatkuvasti onnistumisen jälkeen.

- 4 Jos merkivalo vilkkuu edelleen, toista vaiheet 1–3.

### Vinkit

- Subwooferin tulee olla enintään 6 metrin päässä soundbarista avoimessa tilassa (mitä lähempänä, sen parempi).
- Poista kaikki subwooferin ja soundbarin välissä olevat esineet.
- Jos langaton yhteys ei vielä onnistu, tarkista, onko ympäristössä ristiiriitoja tai voimakkaita häiriöitä (esim. elektronisen laitteen aiheuttamia häiriöitä). Poista tällaiset ristiiriidat tai voimakkaat häiriöt ja toista sitten edellä olevat toimenpiteet.

## Yhdistäminen Wi-Fi-verkkoon (langaton käyttö)

### (iOS- ja Android-versiolle)

Yhdistämällä tämän yksikön ja matkapuhelimen, tabletin (kuten iPad, iPhone, iPod touch, Android-puhelimet jne.) samaan Wi-Fi-verkkoon voit käyttää DTS Play-fi -tekniikkaa tukevaa Philips Sound -sovellusta soundbarin ohjaamiseen äänitiedostojen kuuntelemiseksi.

- 1 Lataa ja asenna DTS Play-fi-tekniikkaa tukeva Philips Sound -sovellus puhelimelle tai tabletille.



- Varmista, että reitittimesi on päällä ja toimii oikein.



## Huomautus

- Laiteversiosta riippuen, toimintonäkymä ja toimintojen suoritus tapa voi vaihdella.

- 2 Yhdistä puhelin tai tabletti samaan Wi-Fi-verkkoon, johon halua yhdistää soundbarin.



- 3 Käynnistä Wi-Fi-yhteys pitämällä painettuna takakaapin (Wi-Fi) -painiketta 8 sekunnin ajan.

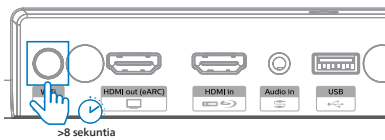

- ↳ Odota, että kaiuttimesta kuuluu toinen merkkiäni, ja vapauta sitten painike.



- 4 Odota, että etukaapin Wi-Fi-merkkivalo muuttuu nopeasti vilkkuvasta hitaasti sykkiväksi. Kun se vilkkuu hitaasti, se tarkoittaa, että kaiutin on siirtymässä Wi-Fi-määritystilaan.

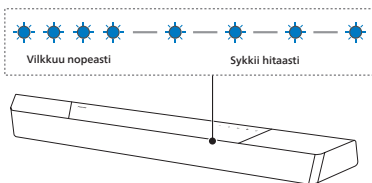

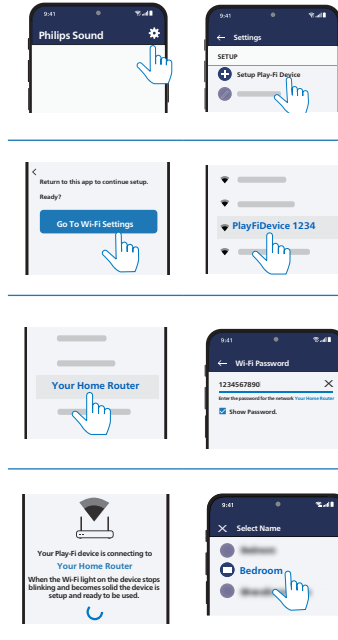

- 5 Käynnistä DTS Play-fi -tekniikalla toimiva Philips Sound -sovellus. Noudata sovelluksen ohjeita yhdistääksesi tämän tuotteen Wi-Fi-verkkoon.



- 6 Kun Wi-Fi-yhteys on muodostettu, Wi-Fi-merkkivalo lopettaa vilkkumisen ja palaa kiinteänä. Kun olet määrittänyt tämän tuotteen Wi-Fi-verkkoon, voit hallita sitä millä tahansa samassa verkossa olevalla älypuhelimella tai tabletilla.
- 7 Yhteyden muodostamisen jälkeen voit muuttaa laitteen nimeä. Valittavissa on useita nimiä, tai voit luoda oman nimen valitsemalla Custom Name (mukautettu nimi) -vaihtoehdon nimiluettelon lopusta. Muutoin laitteelle tulee oletusnimi.

- 8 Yhteyden muodostamisen jälkeen tämä tuote voi suorittaa ohjelmistopäivityksen. Päivitä uusimpaan ohjelmistoversioon ensimmäisen määrittämisen yhteydessä. Ohjelmistopäivityksessä voi kestää muutama minuutti. Älä irrota kaiutinta verkkovirrasta, sammuta laitetta tai katkaise verkkoyhteyttä päivityksen aikana.

### Huomautus

- Yhteyden muodostamisen jälkeen tuote voi suorittaa ohjelmistopäivityksen. Päivitys vaaditaan ensimmäisen määrittämisen jälkeen. Jos päivitystä ei suoriteta, jotkut tuotetoiminnot eivät välttämättä ole käytettävissä.
- Jos ensimmäinen määrittäminen epäonnistuu, pidä pohjassa soundbarin  (Wi-Fi)-painiketta 8 sekuntia, kunnes kuulet toisen merkkiään ja Wi-Fi-valo vaihtuu vilkkumaan hitaasti. Nollaa Wi-Fi-yhteys, käynnistä sovellus uudelleen ja aloita määrittäminen uudelleen.
- Jos haluat vaihtaa verkosta toiseen, yhteys tulee määrittää uudelleen. Nollaa Wi-Fi-yhteys pitämällä pohjassa soundbarin  (Wi-Fi)-painiketta 8 sekuntia.
- Jos ensiasennus epäonnistuu, sulje DTS Play-fi -tekniikkaa tukeva Philips Sound -sovellus. Käynnistä sovellus uudelleen ja yritä määrittästä uudelleen.

## AirPlayn määrittäminen

AirPlayllä voit määrittää iOS-laitteen (iOS7 tai uudempi) ja soundbarin Wi-Fi-yhteyden.

- 1 iOS-laite: Asetukset > Wi-Fi > valitse kotiverkko [Play-Fi Device (xxxxxx)]  
↳ Siirry Wi-Fi-verkon määrittäykseen. Play-Fi-laitteen nimi näkyy noin viidessä sekunnissa.



- ↳ Valitse Play-Fi-laite Airplay-määrittämisessä.
- ↳ Paina **Done**, kun määrittäminen on valmis



- ↳ Kun Wi-Fi-yhteys on muodostettu, Wi-Fi-merkkivalo lopettaa vilkkumisen ja palaa kiinteäänä.

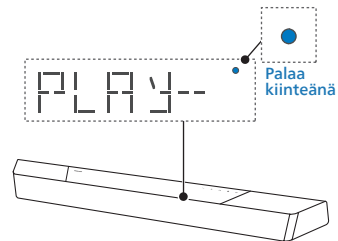

- 2 Pala Philips Sound -sovellukseen nimeämään laite.



- Yhteyden muodostamisen jälkeen voit muuttaa laitteen nimeä. Valittavissa on useita nimiä, tai voit luoda oman nimen valitsemalla Custom Name (mukautettu nimi) -vaihtoehdon nimiluettelon lopusta. Muutoin laitteelle tulee oletusnimi.

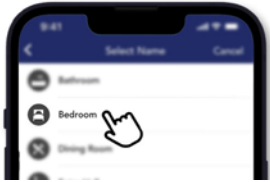

## WPS-tila

Jos reitittimessäsi on Wi-Fi Protected Setup (WPS) -ominaisuus, voit määrittää yhteyden syöttämättä salasanaa.

- Pidä pohjassa  (Wi-Fi) -painiketta 4 sekunnin ajan. Kuulet merkkiäänän, ja Wi-Fi-valo vilkkuu kahdesti.
- Paina reitittimen WPS-painiketta. Painikkeessa on tavallisesti tämä WPS-logo.
- Kun Wi-Fi-yhteys on muodostettu, Wi-Fi-merkkivalo lopettaa vilkkumisen ja palaa kiinteänä.

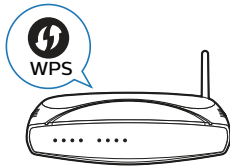

## Huomautus

- WPS ei ole vakio-ominaisuutena kaikissa reitittimissä. Jos reitittimessäsi ei ole WPS-ominaisuutta, käytä tavallista Wi-Fi-määrittystä.
- Jos haluat poistua WPS-tilasta, paina  (Wi-Fi) -painiketta kerran. Muutoin reititin poistuu WPS-tilasta automaattisesti 2 minuutin kuluttua.

## Yhdistä soundbar Philipsin Play-fi-toimintoa tukevaan television

- Käynnistä internetiin yhdistetty DTS Play-fi -televio.
  - ↳ Television äänet on mykistetty.
- Avaa television Settings (Asetukset) -valikko.
  - ↳ Settings > Sound > DTS Play-fi (Asetukset > Äänet > DTS Play-fi)

## Tilaaänen määrittys

Noudata ruudulla näkyviä määrittysohjeita.

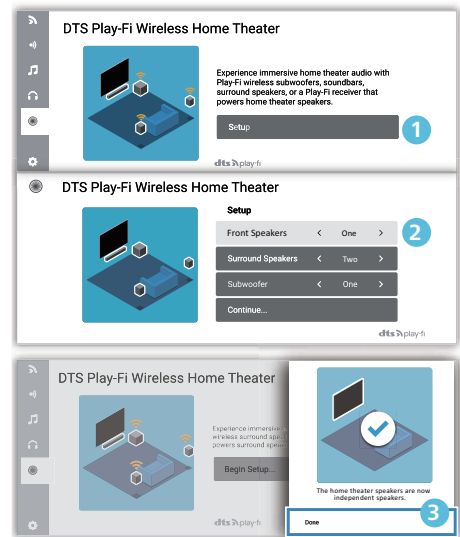

## Television äänen määrittäminen

Voit myös suoratoistaa television ääniä kotisi kaiuttimiin langattomasti. Noudata ruudulla näkyviä määrittäsohjeita.

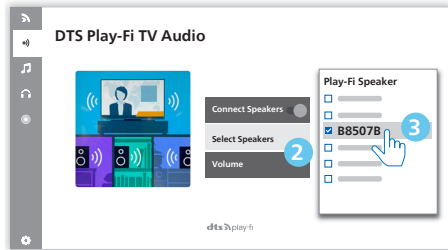
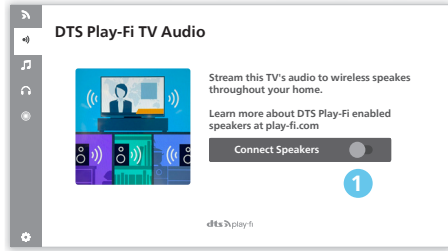

# 4 Soundbarin käyttö

Tässä osiossa kerrotaan soundbarin käytöstä liitettyjen laitteiden äänen toistamiseen.

### Ennen aloittamista

- Tee pikaoppaassa ja käyttöoppaassa kuvatut tarvittavat liitokset.
- Vaihda soundbar oikeaan lähteeseen muille laitteille.

## Kytkeminen päälle ja pois päältä

- Liittäessäsi yksikön ensimmäistä kertaa verkkovirtaan se on valmiustilassa. VALMIUSTILA-merkkivalo syttyy.







Virran tila	Käyttö	Toiminto
Päällä		Noudata lähteen tilaa
Puolivalmiustila	Paina  -painiketta kerran	<ul style="list-style-type: none"><li>• Wi-Fi-yhteys on muodostettu.</li><li>• Se tukee Play-fi- ja Airplay2, Chromecastiä, Spotify Connectia, Works with Alexaa.</li></ul>

Eco-valmiustila	Pidä painettuna  3 sekunnin ajan	<ul style="list-style-type: none"> <li>• Wi-Fi on pois päältä.</li> <li>• Tuote siirtyy alhaiseen virrankäyttötilaan.</li> <li>• Järjestelmän uudelleenkäynnistyksessä menee hieman kauemmin.</li> </ul>
-----------------	---	--

## Tilojen valitseminen

Paina yksikön tai kaukosäätimen -painiketta toistuvasti valitaksesi **Optical-**, **Audio in-**, **USB-**, **BT**(Bluetooth)-, **HDMI in-** tai **HDMI eARC/ARC** -tilan.

↳ Valittu tila näkyy näytöllä.

Näkymä	Tila
	Optisen
	Äänitulo
	USB
	Bluetooth
	HDMI-tulo
	HDMI eARC
	HDMI ARC



### Vinkit



- Play-fi ei ole valinnainen lähde. Play-fitä tulee ohjata suoraan sovelluksesta.

## Säädä äänenvoimakkuutta

### Säädä järjestelmän äänenvoimakkuutta

Paina soundbarin painikkeita **+/-** tai kaukosäätimen

 **+/-** (Äänenvoimakkuus) -painikkeita lisätäksesi tai vähentääksesi järjestelmän äänenvoimakkuutta.

- Mykistä äännet painamalla kaukosäätimen  (Mykistys) -painiketta.
- Palauta äännet painamalla  (Mykistys) -painiketta uudelleen tai painamalla  **+/-** (Äänenvoimakkuus) -painikkeita.

### Säädä subwooferin äänenvoimakkuutta

Lisää tai vähennä subwooferin äänenvoimakkuutta painamalla kaukosäätimen  **+/-** (subwoofer) -painikkeita.

## Dolby Atmos -äänentoistosta nauttiminen

Valitse ympäristöön parhaiten sopiva korkeustilaäänitehosteen taso painamalla -painiketta.

- **UPMIX:** Varmista, että kaikkia kaiuttimia käytetään sisältöön alle 5.1.2 tai 7.1.2 kaiutinkonfiguraatiolla.
  - **STANDARD (VAKIO):** Alkuperäinen ääni.
  - **AI (tekoäly):** Dolby Atmosin älymediatoimintoa käytetään vokaalien parantamiseen ja tiläänitehosteisiin.
- ↳ Oletusasetuksena äänen ylösmiksaus on asetettu arvoon **7.1.2**.



## Vinkit

- Näytöllä näkyy kaiutinkanavat eri kaiutinkonfiguraatioiden mukaisesti, esimerkiksi:  
7.1.2: soundbar  
7.1.4: soundbar + tiläänikaiuttimet  
7.1.4: soundbar + tiläänikaiuttimet + subwoofer  
7.2.2: soundbar + 2x subwoofer  
7.2.4: soundbar + tiläänikaiuttimet + 2x subwoofer

## Määritysvalikko

Yksikkö antaa määrittää lisäasetukset entistä paremman kokemuksen saamiseksi.

Painike	Toiminto
	Siirry asetusvalikkoon
▼/▲	Edellinen/seuraava alivalikko
◀/▶	Edellinen/seuraava valinta
←	Poistu asetusvalikosta

Näkymä	Kuvaus
EQ	Valitse taajuuskorjaimen (EQ) tehoste
BAS XX	Basson tason säätö
TRE XX	Diskantin tason säätö
BT PAIR	Aloita Bluetooth-parinmuodostus
FL XX	Vasen etukaiutin
FR XX	Oikea etukaiutin
CT XX	Keskikaiutin
DRC	Dynaamisen alueen säätö
SYNC	Aseta äänen viive
DIMXX	Aseta näytön kirkkaus
DISP	Näyttö pois päältä -asetus
STBY	Automaattinen valmiustila päällä / pois päältä
UPGRADE	Laiteohjelman päivittäminen USB:llä

## EQ

Valitse esimääritetyt äänitilat videon ja musiikin mukaan: **MOVIE, MUSIC, VOICE, STADIUM, CUSTOM (ELOKUVA, MUSIIKKI, PUHE, STADION, MUKAUTETTU).**

- MOVIE:** Luo tiläänikuuntelukokemus. Ihanteellinen elokuvien katseluun.
- MUSIC:** Luo kaksikanavainen tai monikanavainen stereoääni. Ihanteellinen musiikin kuunteluun.
- VOICE:** Luo äänitehoste, joka tekee ihmisen puheesta selkeämmän ja paremman kuulaisen.
- STADIUM:** Luo vaikutelma, että katselisit urheilupeliä stadionilla.
- CUSTOM:** Mukauta ääntä mieltymystesi mukaan. Asetettava Fine Tune -sovelluksen kautta.  
↳ EQ:n oletusasetuksena on MOVIE.

## BASSO/DISKANTTI

Muuta tuotteen matalien taajuuksien (basso) ja korkeiden taajuuksien (diskantti) asetuksia.

- BAS -5 ~ BAS +5**
- TRE -5 ~ TRE +5**
- ↳ Oletusasetuksena basson / diskantin arvo on 0.

---

## BT-PARITUS

Avaa Bluetooth-paritustila.

- Jos haluat yhdistää soundbarin toiseen Bluetooth-laitteeseen, voit aktivoida parituksen valikosta (**BT PAIR**) katkaistaksesi kaikkien laitteiden yhteyden ja siirtyäksesi Bluetooth-paritustilaan.
  - ↳ Paina  > valitse **BT PAIR** > paina sitten  (Enter) vahvistaaksesi Bluetooth-paritustilan.
- Noudata vaiheita 2–3 kohdassa **Toistaminen Bluetooth-laitteista** yllä parittaaksesi Bluetooth-laitteesi.



### Vinkit

- **BT PAIR** -valikko näytetään vain, kun nykyinen signaalilähde on **BT**-tilassa

---

## Kaiuttimen tason säätö

- Etuvasen : **FL -5 ~ FL +5**
- Etuoikea : **FR -5 ~ FR +5**
- Keski : **CT -5 ~ CT +5**

↳ Kaiuttimen tason oletusasetuksena on 00.

---

## Dynaamisen alueen säätö (DRC)

Voit käyttää dynaamisen alueen säätöä Dolby Digital -raidoissa.

- **ON (PÄÄLLÄ):** Dynaamisen äänialan optimointi
  - **OFF (POIS PÄÄLTÄ):** Kytke dynaamisen äänialan säätö pois päältä
  - **AUTO (AUTOMAATTINEN):** Dynaamista äänialaa säädetään automaattisesti
- ↳ DRC:n oletusasetuksena on AUTO.



### Huomautus

- DRC ei ole käytettävissä USB-/BT-/Play-fi-tilassa.

---

## AV-SYNKRONOINTI

Aseta äänen viive.

Videokuvan prosessointi, joskus pidempi kuin mitä vaaditaan äänisignaalin prosessointiin. Tätä kutsutaan "viiveelliseksi". Äänen viive -toiminto on suunniteltu tämän viiveen pienentämiseksi.

- **S 00 ~ S 200**

↳ Äänen viiveen oletusasetuksena on 00.

---

## HIMMENTYÄ

Aseta näytön kirkkaus.

- **HIGH, MID, LOW (KORKEA, KESKITASO, MATALA)**

↳ Oletuksena himmentimen asetuksena on MID.

---

## NÄYTTÖ

Määritä, että näyttö sammuu automaattisesti (paitsi Wi-Fi-merkkivalo) 10 sekunnin kuluttua, kun mitään toimintoja ei suoriteta.

- **ON (PÄÄLLÄ):** Aseta näyttö päälle
- **OFF (POIS PÄÄLTÄ):** Aseta näyttö pois päältä

↳ Näytön oletusasetuksena on ON.

---

## AUTOMAATTINEN VALMIUSTILA

Yksikkö siirtyy automaattisesti valmiustilaan noin **15** minuutin kuluttua, jos televisio tai ulkoinen yksikkö irrotetaan (tai USB- tai BT-toiminnon toisto pysäytetään) tai sammutetaan.

- **STNBY IN 15M (VALM.TILA 15 MIN):** Kytke automaattinen valmiustila päälle.
- **STNBY OFF (VALM.TILA POIS):** Kytke automaattinen valmiustila pois päältä.

↳ Oletusasetus on ON.



## Huomautus

- Voit sammuttaa laitteen kokonaan irrottamalla virtapistokkeen pistorasiasta.
- Kun laitetta ei käytetä, sammuta se kokonaan energian säästämiseksi.

## Laiteohjelman päivittäminen

### USB:llä

Tarkasta uusin laiteohjelmaversio osoitteessa [www.philips.com/support](http://www.philips.com/support).

Etsi laitteesi malli ja napsauta "**Ohjelmisto ja ohjaimet**".

Kopioi ohjelmistopäivytystiedostot USB-muistitikulle ja liitä USB-muistitikku yksikköön.

- ↳ Paina > valitse **UPGRADE > PLAY TO START**
- ↳ Vahvasta painamalla **▶▶ (Enter)**.
- ↳ Päivitys valmis, käynnistetään uudelleen.

## Toistaminen Bluetooth-laitteista

Yhdistä soundbar Bluetooth-laitteeseen (kuten iPadiin, iPhoneen, iPod touchiin, Android-puhelimeen tai kannettavaan tietokoneeseen) Bluetooth-yhteydellä, niin voit kuunnella laitteen äänitiedostoja soundbarin kaiuttimista.

- 1 Paina yksikön tai kaukosäätimen -painiketta toistuvasti laittaaksesi soundbarin Bluetooth-tilaan.  
↳ Teksti **BT** näkyy näyttöpaneelissa.
- 2 Kytke Bluetooth-laitteen Bluetooth-päälle, hae ja valitse **Philips B8507B** aloittaaksesi yhteyden muodostamisen (katso Bluetooth-laitteen käyttöoppaasta, miten Bluetooth-laitetaan päälle).

- 3 Odota, kunnes kuulet soundbarin äänimerkin.  
↳ Kun yhteys on muodostettu, teksti **BT** näkyy näyttöpaneelissa.
- 4 Valitse ja toista äänitiedostoja tai musiikkia Bluetooth-laitteeltasi.
  - Jos toiston aikana laitteeseen tulee puhelu, musiikin toisto keskeytetään. Toisto jatkuu puhelun päätyttyä.
  - Jos Bluetooth-laite tukee AVRCP-profiilia, voit painaa kaukosäätimen **◀ / ▶**-painiketta hypätäksesi kappaleeseen tai painaa **▶▶**-painiketta keskeyttääksesi / jatkaaksesi toistoa.

## Yhteyden katkaisu ja uuden Bluetooth-laitteen paritus

- 1 Paina Bluetooth-tilassa > valitse "**BT PAIR**" > paina sitten **▶▶ (Enter)** katkaistaksesi kaikkien laitteiden yhteyden ja siirtyäksesi Bluetooth-paritustilaan.
  - Voit myös suoraan pitää soundbarin -painiketta painettuna katkaistaksesi kaikkien laitteiden yhteyden ja siirtyäksesi Bluetooth-paritustilaan.  
↳ Näytöllä vilkkuu teksti **PAIR**.
- 2 Noudata vaiheita 2–3 kohdassa **Toistaminen Bluetooth-laitteista** yllä parittaaksesi Bluetooth-laitteesi.



## Huomautus

- Avarassa tilassa, jossa ei ole esteitä soundbarin ja Bluetooth-laitteen välillä voi olla etäisyyttä enintään 10 metriä.
- Yhteensopivuutta kaikkien Bluetooth-laitteiden kanssa ei taata.
- Musiikin toisto voi keskeytyä, jos laitteen ja soundbarin välissä on esteitä, kuten seinä tai laitteen metallinen kotelo, tai jos lähellä on muita samalla taajuudella toimivia laitteita.



## Usean yhteyden hallinta

Tuote tukee usean yhteyden toimintoa, ja siihen voidaan yhdistää kaksi Bluetooth-laitetta samanaikaisesti (esimerkiksi iPad, iPhone, iPod touch, Android-puhelin tai kannettava tietokone).

- Kaiutin toistaa merkkiäänän, kun toinen Bluetooth-laite yhdistetään soundbariin.
- Kun toinen Bluetooth-laite lähettää ääntä soundbariin, ensimmäisen Bluetooth-laitteen toisto keskeytetään.
- Saapuvat puhelut priorisoidaan musiikin toiston yläpuolelle riippumatta siitä, onko kyseessä ensimmäinen vai toinen laite.

## Ulkoisen laitteen kuuntelu

Varmista, että yksikkö on yhdistetty televisioon tai äänilaitteeseen.

- 1 Paina yksikön tai kaukosäätimen -painiketta toistuvasti valitaksesi **Optical-, Audio in-, HDMI in- tai HDMI ARC** -tilan.
- 2 Ohjaa äänilaitteen toistotoimintoja suoraan laitteesta.
- 3 Säädä äänenvoimakkuus haluamallasi tasolle **äänenvoimakkuus +/-** -painikkeilla.  
↳ Kun valitset toisen äänimuodon, soundbar näyttää seuraavaa:

Äänet (lyhenne)	Näkymä
LPCM 2ch	PCM
LPCM 5.1ch	PCM
LPCM 7.1ch	PCM
Dolby Digital	Dolby AUDIO
Dolby TrueHD	Dolby AUDIO
Dolby Digital Plus	Dolby AUDIO
Dolby Atmos - Dolby TrueHD	Dolby Atmos
Dolby Atmos - Dolby Digital Plus	Dolby Atmos

### Huomautus

- Yksikkö ei välttämättä pysty dekodamaan kaikkia digitaalisen äänen muotoja tulolähteestä. Tässä tapauksessa yksikkö on mykistyksellä. Tämä EI OLE vika. Varmista, että tulolähteen (esim. televisio, pelikonsoli, DVD-soitin jne.) ääniasetuksena on **PCM** tai **Dolby Digital** (katso tulolähdelaiteen käyttöoppaasta lisätietoja ääniasetuksista) HDMI in- / HDMI ARC- / optisella tulolla.

## Äänen toisto USB:n kautta

Nauti USB-tallennuslaitteella, kuten MP3-soittimessa ja USB-muistitikussa jne., olevasta äänestä

- 1 Liitä USB-laite.

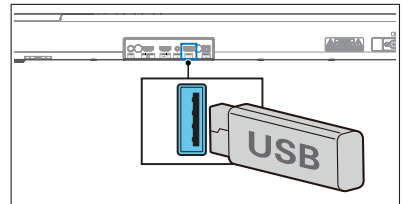

- 2 Paina yksikön tai kaukosäätimen -painiketta toistuvasti valitaksesi **USB**-tilan.

### 3 Toiston aikana:

---

#### Painike Käyttö

---

▶|| Toista, pysäytä tai jatka toistoa.

◀ / ▶ Hyppää edelliseen tai seuraavaan kappaleeseen.

---



#### Vinkit

- Tämä tuote ei välttämättä ole yhteensopiva tietynlaisten USB-tallennuslaitteiden kanssa.
- Jos käytät USB-jatkokaapelia, USB-hubia tai monitoimista USB-kortinlukijaa, USB-tallennuslaitetta ei välttämättä tunnisteta.
- Älä irrota USB-tallennuslaitetta, kun tiedostoja luetaan.
- Yksikkö tukee enintään 32 Gt muistia sisältäviä USB-laitteita.
- Tämä yksikkö voi toistaa MP3-/WAV-/FLAC-tiedostoja.
- USB-portin tuki: 5 V === 500 mA.

---

## Tehdasasetusten palautus

Palauta laitteen oletusasetukset.

- Kytke soundbar päälle ja pidä painikkeita +/- painettuina samanaikaisesti 8 sekunnin ajan.
  - ↳ Näytöllä lukee **RESET** 5 sekuntia.
  - ↳ Järjestelmän käynnistyessä uudelleen näytöllä lukee **REBOOT**.

# 5 Tuotteen tekniset tiedot

## Huomautus

- Teknisiä ominaisuuksia ja muotoilua voidaan muuttaa ilmoittamatta.

## Bluetooth / langaton

Bluetooth-profiilit	A2DP, AVRCP
Bluetooth-versio	V 5.3
Bluetooth-taajuusalue	2 402 ~ 2 480 MHz
Lähtetimen teho	≤ 10 dBm
5.8 G langaton taajuusalue / lähettimen teho (EIRP)	5729 ~ 5850 MHz ≤ 10 dBm

## Tuettu verkko

WiFi IEEE 802.11a/b/g/n/ac langaton taajuusalue (Wi-Fi) / radiotaajuusalue (EIRP)	
2.4G Wi-Fi	2 400 ~ 2 483,5 MHz / ≤ 20 dBm
	5150 ~ 5350 MHz / ≤ 20 dBm
5G Wi-Fi	5 470 ~ 5 725 MHz / ≤ 27 dBm
	5 725 ~ 5 850 MHz / ≤ 14 dBm

## Soundbar

Virtalähde	100–240 V~ 50/60 Hz
RMS-lähtöteho	180 W
Maksimilähtöteho	360 W (10 %:n THD)
Virrankäyttö	35 W
Virrankulutus valmiustilassa	< 0,5 W
Taajuusvaste	150 Hz – 20 KHz
Kaiuttimen impedanssi	8Ω
Mitat (L x K x S)	940 x 65 x 106 mm
Paino	2,7 kg
Käyttölämpötila	0–45 °C

## Subwoofer

Virtalähde	100–240 V~ 50/60 Hz
RMS-lähtöteho	120 W
Maksimilähtöteho	240 W (10 %:n THD)
Virrankäyttö	25 W
Virrankulutus valmiustilassa	< 0,5 W
Taajuusvaste	35–150 Hz
Impedanssi	3 Ω
Mitat (L x K x S)	150 x 410 x 309 mm
Paino	5,6 kg
Käyttölämpötila	0–45 °C

## USB

USB suora versio	2.0 Full Speed
USB	5 V = 500 mA

Laajennus	Koodekki	Näytteenot-totaajuus	Bittinopeus
	MPEG 1, kerros 1	16 ~ 48 kHz	32 ~ 448 kbit/s
	MPEG 1 kerros 2	16 ~ 48 kHz	8 ~ 384 kbit/s
	MPEG 1 kerros 3	16 ~ 48 kHz	8 ~ 320 kbit/s
.mp3	MPEG 2/ MPEG 2.5, kerros 1	16 ~ 48 kHz	8 ~ 256 kbit/s
	MPEG 2/ MPEG 2.5, kerros 2	16 ~ 48 kHz	8 ~ 160 kbit/s
	MPEG 2/ MPEG 2.5, kerros 3	16 ~ 48 kHz	8 ~ 160 kbit/s
.wav	WAV	16 ~ 48 kHz	Enintään 1 536 kbit/s
.flac	FLAC	Enintään 48 kHz / 16-bittinen	

## Kaukosäädin

Etäisyys / kulma	6 m / 30°
Paristotyyppi	AAA (1,5 V x 2)

## Tuetut äänimuodot

Muoto	Toiminto			
	HDMI-tulo	HDMI eARC	HDMI ARC	Optisen
LPCM 2ch	√	√	√	√
LPCM 5.1ch	√	√	√	√
LPCM 7.1ch	√	√	--	--
Dolby Digital	√	√	√	√
Dolby Digital Plus	√	√	√	--
Dolby TrueHD	√	√	--	--
Dolby MAT	√	√	--	--
Dolby Atmos - Dolby Digital Plus	√	√	√	--
Dolby Atmos - Dolby TrueHD	√	√	--	--
Dolby Atmos - Dolby MAT	√	√	--	--

√ : Tuetut muodot.

-- : Tukematon muoto.

## Tuotteen tulee täyttää alla mainitut Dolby-merkinnän pakolliset vaatimukset

Tulo- signaali	Äänimuoto	Dolby Virtualizer	Muodon indikointi		
			Dolby Atmos <sup>1</sup>	Dolby Surround <sup>1</sup>	Dolby Audio
Dolby Digital	Kanavaperusteinen	Pois päältä			√
		Päällä		√	
Dolby Digital Plus	Objektiperusteinen	-	√		
	Kanavaperusteinen	Pois päältä			√
		Päällä		√	
Dolby TrueHD	Objektiperusteinen	-	√		
	Kanavaperusteinen	Pois päältä			√
		Päällä		√	
Dolby MAT	Objektiperusteinen	-	√		
	Kanavaperusteinen	Pois päältä			√
		Päällä		√	

# 6 Vianmääritys



## Varoitus

- Sähköiskun vaara. Älä koskaan poista tuotteen kotelo.

Jotta takuu pysyisi voimassa, älä yritä korjata tuotetta itse.

Jos sinulla on ongelmia tuotteen käytössä, tarkasta seuraavat kohdat ennen kuin otat yhteyttä huoltoon. Jos ongelmat jatkuvat, saat tukea osoitteesta [www.philips.com/support](http://www.philips.com/support).

## Pääyksikkö

### Pääyksikön painikkeet eivät toimi.

- Irrota laite verkkovirrasta muutaman minuutin ajaksi ja liitä uudelleen.

### Ei virtaa

- Varmista, että virtajohto on kunnolla kiinni.
- Varmista, että pistorasiasta tulee virtaa.
- Kytke soundbar päälle painamalla kaukosäätimen tai soundbarin -painiketta.

## Äänet

### Soundbar-kaiuttimesta ei kuulu ääntä.

- Liitä äänikaapeli soundbarista television tai muihin laitteisiin. Erillistä ääniliitäntää ei tarvita, jos:
  - soundbar ja televisio on liitetty HDMI ARC -liitännällä tai
  - laite on liitetty soundbarin HDMI-tuloliitäntään.
- Valitse kaukosäätimellä oikea äänitulo.
- Varmista, ettei soundbaria ole mykistetty.
- Palauta tämän tuotteen tehdasasetukset (katso "Tehdasasetusten palautus").

### Epäselvät äänet tai kaikuva ääni.

- Jos toistat television ääniä tämän tuotteen kautta, varmista, että television äänet on mykistetty.

### Ääni ja video eivät ole synkronoituna.

- Synkronoi ääni videoon painamalla.

### Langattomasta subwooferista ei kuulu ääntä.

- Yhdistä subwoofer pääyksikköön manuaalisesti.
- Lisää äänenvoimakkuutta. Paina kaukosäätimen tai soundbarin  +/- (äänenvoimakkuus) -painiketta.
- Jos ääntä ei kuulu ja käytössä on jompikumpi digitaalinen tulo, toimi seuraavasti:
  - Yritä asettaa television lähtö PCM-tilaan tai
  - liitä suoraan Blu-ray-soittimeen / toiseen lähteeseen. Jotkut televisiot eivät tue digitaalista ääntä.
- Televisio on saatettu asettaa vaihtelevaan äänen ulostuloon. Vahvista, että äänilähtöasetus on asetettu tilaan FIXED tai STANDARD, ei VARIABLE. Katso lisätietoja television käyttöoppaasta.
- Käytettäessä Bluetoothia varmista, että lähdelaitteen äänenvoimakkuutta on säädetty ylöspäin ja että laite ei ole mykistettynä.
- Jos toisto pysähtyy ja äänet eivät kuulu Wi-Fi-tilassa, tarkista, että kotiverkkosi toimii normaalisti.

---

## Bluetooth

### **Laite ei voi muodostaa yhteyttä soundbariin.**

- Laite ei tue soundbarin vaatimia yhteensopivia profiileja.
- Et ole ottanut laitteen Bluetooth-toimintoa käyttöön. Lue laitteen käyttöoppaasta, miten toiminto otetaan käyttöön.
- Laite ei ole yhdistetty oikein. Yhdistä laite oikein.
- Soundbar on jo yhdistetty toiseen Bluetooth-laitteeseen. Katkaise yhdistetyn laitteen yhteys ja yritä uudelleen.

### **Yhdistetyn Bluetooth-laitteen äänenlaatu on heikko.**

- Bluetooth-yhteys toimii heikosti. Siirrä laite lähemmäs soundbaria tai poista esteet laitteen ja soundbarin väliltä.

### **En löydä yksikön Bluetooth-nimeä Bluetooth-laitteestani**

- Varmista, että Bluetooth-toiminto on aktivoituna Bluetooth-laitteella
- Muodosta yksikön pariyhteys uudelleen Bluetooth-laitteen kanssa.

---

## Wi-Fi

### **Wi-Fi-yhteyttä ei voida muodostaa**

- Tarkista, että reitittimen WLAN-verkkotoiminto on käytettävissä.
- Aseta Wi-Fi-reititin lähemmäs yksikköä.
- Varmista, että salasana on oikein.
- Tarkista WLAN-toiminnon käytettävyys tai käynnistä modeemi ja Wi-Fi-reititin uudelleen.

---

## Dolby Atmos

### **Erinomaisten Dolby Atmos -tehosteiden saavuttaminen ei onnistu.**

- Muissa kuin HDMI-liitännöissä (kuten USB, Bluetooth, Optical tai AUDIO IN) luodaan rajoitettu korkeustiläänitehoste. Katso kohdasta Dolby Atmos, miten parhaat Dolby Atmos -tehosteet voidaan saavuttaa.

---

## Play-fi

### **Sovellus ei löydä play-fi-tekniikkaa tukevia laitteita.**

- Varmista, että laitteesi on yhdistetty Wi-Fi-verkkoon.

### **Play-fi-musiikin toisto ei onnistu.**

- Tietyt laitteen kautta käytettävät verkkopalvelut tai -sisällöt eivät välttämättä ole käytettävissä, jos palveluntarjoaja lopettaa palvelunsa tarjoamisen.
- Jos ensiasennus epäonnistuu, sulje DTS Play-fi -tekniikkaa tukeva Philips Sound -sovellus. Käynnistä sovellus uudelleen.
- Jos kaiutin on määritetty tilaan Stereo Pairs (stereoparit) tai Surround Sound (tilääni), kaiutin täytyy irrottaa sovelluksessa ennen käyttöä erikseen.

---

## Kaukosäädin ei toimi

- Valitse oikea lähde ennen toistopainikkeen painamista.
- Pienennä kaukosäätimen ja yksikön välistä etäisyyttä.
- Asenna paristot siten, että navat (+/-) on asetettu oikeinpäin.
- Vaihda paristot.
- Osoita kaukosäädin suoraan yksikön edessä olevaan anturiin.

---

**Tämä on 15 minuutin sammutustoiminto, yksi ERP II-virransäästöstandardin vaatimuksista.**

- Kun yksikön ulkoinen tulospääntä on liian alhainen, yksikkö sammuu automaattisesti 15 minuutin kuluttua. Lisää ulkoisen laitteen äänenvoimakkuuden tasoa.

---

**Subwoofer ei tee mitään tai subwooferin merkkivalo ei syty**

- Nollaa subwoofer irrottamalla virtajohto pistorasiasta ja kytkemällä se uudelleen 3 minuutin kuluttua.

# Tavaramerkit



For DTS patents, see <http://patents.dts.com>. Manufactured under license from DTS, Inc. (for companies headquartered in the U.S./Japan/Taiwan) or under license from DTS Licensing Limited (for all other companies). DTS, DTS Play-Fi, Play-Fi and the DTS Play-Fi and Play-Fi logos are registered trademarks or trademarks of DTS, Inc. in the United States and other countries. © 2021 DTS, Inc. ALL RIGHTS RESERVED.



The Wi-Fi CERTIFIED™ Logo is a registered trademark of Wi-Fi Alliance®.



Google, Google Play and Chromecast built-in are trademarks of Google LLC. Google Assistant is not available in certain languages and countries.



To control this AirPlay 2 -enabled speaker, iOS 11.4 or later is required. Use of the Works with Apple badge means that an accessory has been designed to work specifically with technology identified in the badge and has been certified by trademarks of Apple Inc., registered in the U. S. and other countries. Apple® and AirPlay® are trademarks of Apple Inc., registered in the U.S. and other countries.



The Spotify Software is subject to third party licenses found here: [www.spotify.com/connect/third-party-licenses](http://www.spotify.com/connect/third-party-licenses)



The Adopted Trademarks HDMI, HDMI High-Definition Multimedia Interface, HDMI traddress and the HDMI Logos are trademarks or registered trademarks of HDMI Licensing Administrator, Inc. in the United States and other countries.

COMPATIBLE WITH



Dolby, Dolby Vision, Dolby Atmos, and the double-D symbol are registered trademarks of Dolby Laboratories Licensing Corporation. Manufactured under license from Dolby Laboratories. Confidential unpublished works. Copyright © 2012-2021 Dolby Laboratories. All rights reserved.



The Bluetooth® word mark and logos are registered trademarks owned by Bluetooth SIG, Inc. and any use of such marks by MMD Hong Kong Holding Limited is under license. Other trademarks and trade names are those of their respective owners.



Roku, the Roku logo, Roku TV, Roku TV Ready, and the Roku TV Ready logo are trademarks and/or registered trademarks of Roku, Inc. This product is Roku TV Ready-supported in the United States, Canada, United Kingdom, Mexico and Brazil. Countries are subject to change. For the most current list of countries in which this product is Roku TV Ready-supported, please email [rokutvready@roku.com](mailto:rokutvready@roku.com).





Teknisiä ominaisuuksia voidaan muuttaa ilmoittamatta. Katso uusimmat päivitykset ja asiakirjat osoitteessa [www.Philips.com/support](http://www.Philips.com/support).

Philips ja Philips-kilpituunnus ovat Koninklijke Philips N.V.:n rekisteröityjä tavaramerkkejä, ja niiden käyttö on lisenssin alaista.

Tätä tuotetta valmistaa ja sitä myydään MMD Hong Kong Holding Limitedin tai sen tytäryhtiöiden toimesta, ja MMD Hong Kong Holding Limited on tämän tuotteen takuun myöntäjä.