

MP3-CD Player / FM Tuner

EXP7361

руководство пользователя
užívateľské príručky
používateľské príručky
felhasználói útmutatók



PHILIPS

MP3-CD Player / FM Tuner

Meet Philips at the Internet
<http://www.philips.com>



**CLASS 1
LASER PRODUCT**



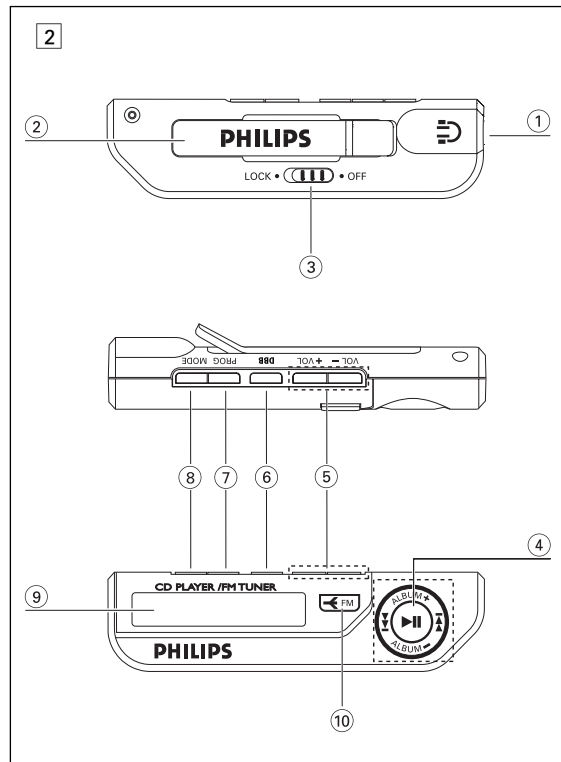
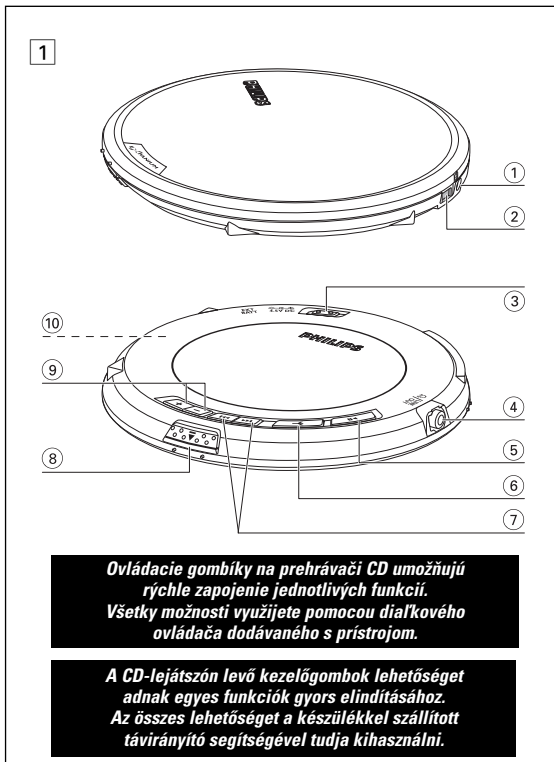

RÝCHLY PREHĽAD

GYORS ÁTTEKINTÉS

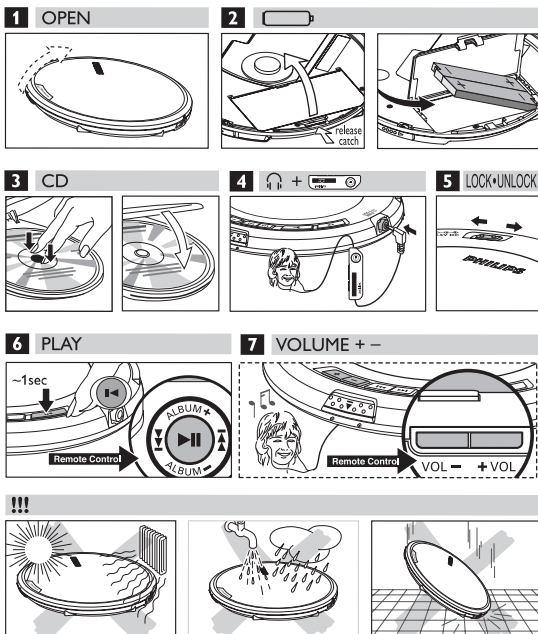

Slovensky

OVĽADACIE GOMBÍKY

OVĽADACIE GOMBÍKY (pozri obrázok č. 1)

- ① 4.5V DC prípoj napájania pomocou adaptéru AC/DC
- ② EXT BATT prípoj napájania z externého priestoru pre napájacie články
- ③ LOCK • UNLOCK... zablokuje/ odblokuje všetky tlačidlá na prehrávači
- ④ ↻ / LINE OUT prípoj pre diaľkový ovládač a slúchadlá ovládané diaľkovým ovládačom.
- ⑤ ▶▶ zapnutie prístroja, zapojenie a prerušenie reprodukcie. Pre stav zastavené „stop“ stlačte a podržte ▶▶ na dve sekundy.
- ⑥ ◀ zapnutie/ vypnutie rádia.
- ⑦ ◀▶ / ▶▶ postúpenie na nasledujúcu skladbu a hľadanie smerom dozadu/ dopredu
..... (FM) ladí stanice
- ⑧ ● ● ▲ ● otvorenie priestoru pre CD
- ⑨ VOLUME +, - zosilnenie zvuku/ zoslabenie zvuku
- ⑩ priehradka dobíjateľných batérií vo vnútri CD prehrávača.

Číslo modelu a sériové číslo sú uvedené vo vnútri priehradky pre batérie.

Príslušenstvo dodávané s prístrojom:

- 1 x slúchadlá, HE570
- 2 x akumulátorová batéria, AY3365
- 1 x externý priestor pre napájacie články, AY3380
- 1 x diaľkový ovládač, AY3786
- 1 x AC/ DC adaptér, AY3170
- 1 x CD-ROM s bezplatným softvérom Musicmatch Jukebox
- 1 x puzdro, AY3268

DIAĽKOVÝ OVLÁDAČ AY3786

OVĽADACIE GOMBÍKY (pozri obrázok č. 2)

- 1 3,5 mm prípoj slúchadiel
- 2 **Klipsa**
- 3 **LOCK•OFF** zablokuje/ odblokuje všetky tlačidlá na diaľkovom ovládači.
- 4 **◀▶/▶▶** postúpenie na nasledujúcu skladbu a hľadanie smerom dozadu/ dopredu
..... (FM) ladí stanice
▶II zapnutie prístroja, zapojenie a prenušenie reprodukcie. Pre stav zastavené „stop“ stlačte a podržte **▶II** na dve sekundy.
- ALBUM + / -** len MP3/WMA-CD:
– výber predchádzajúceho alebo nasledujúceho albumu
– skok späť alebo dopredu
- 5 **VOLUME +/-** nastavenie sily zvuku
- 6 **DBB** zapojenie a vypnutie zvýraznenia basových tónov
- 7 **PROG** – programovanie postupnosti prehrávania stôp;
..... – programovanie predvolieb rozhlasových staníc FM.
- 8 **MODE** voľba rôznych spôsobov reprodukcie
..... výber a zadanie funkcie displeja, stlačte a podržte na 3 sekundy MODE.
- 9 Displej
- 10 **FM** zapnutie/ vypnutie rádia.

Použitie diaľkového ovládača

Pomocou diaľkového ovládača je možné zapojiť ktorúkoľvek funkciu prístroja.

- 1 **Diaľkový ovládač pripojte správne do zásuvky prístroja** / **LINE OUT**.
- 2 **Pripojte správne slúchadlá do zásuvky na diaľkovom ovládači.**
- 3 Ak podržíte **▶II** na diaľkovom ovládači stisnutý 2 sekundy, zapnete prístroj a zapojíte reprodukciu.
→ spustí sa prehrávanie a pri prehrávaní diskov CD Audio sa zobrazí číslo stopy, pri prehrávaní diskov CD MP3/ WMA sa zobrazí názov súboru.

OBSLUHA PREHRÁVAČA CD A OŠETROVANIE CD,

- Nikdy sa nedotýkajte optiky prehrávača CD.
- Chránite prehrávač CD, napájacie články a CD pred vlhkosťou, dažďom, pieskom a prílišným teplom (jaké je napríklad v blízkosti tepelných zdrojov alebo na mieste vystavenom priamemu slnečnému žiareniu).
- Prehrávač CD čistite mierne navlhčenou handričkou, ktorá nepúšťa chlpy. Nikdy nepoužívajte žiadne chemické čistiace prostriedky, pretože môžu mať korozívne účinky.
- CD čistite handričkou, ktorá nepúšťa chlpy a to vždy iba ťahmi od stredu platne smerom k jej okraju. Akýkoľvek chemický čistiaci prostriedok poškodzuje platňu! Na CD nikdy nič nepíšete a nič na ne nenalepujete.
- Pri náhlom prechode z veľmi studeného do veľmi teplého prostredia sa môže optika opoťiť. Prehrávač CD v tomto prípade nefunguje. Ponechajte prehrávač CD na teplom mieste a vyčkajte až sa vlhkosť odparí.
- Používanie mobilného telefónu v blízkosti prehrávača CD môže spôsobiť poruchy vo funkcii prístroja.
- Dbajte, aby prístroj nespadol, pretože by sa mohol poškodiť.



Slúchadlá HE570, LINE OUT

- Diaľkový ovládač zasunite do výstupu prehrávača /LINE OUT a slúchadlá pripojte k diaľkovému ovládaču.
- /LINE OUT kimeneten keresztül csatlakoztat-hatja a lejátszót a HiFi rendszeréhez (audio kábelrel) vagy autórádiójához (adapterkazettával vagy audio kábelrel). A lejátszó hangerőszabály-zóját mindkét esetben a 22-as állásra kell állítani.



DÔLEŽITÉ!

Bezpečné počúvanie programu: počúvajte pri miernej hlasitosti. používanie slúchadiel pri veľkej hlasitosti môže poškodiť váš sluch.

Bezpečná doprava: nepoužívajte slúchadlá keď riadite vozidlo alebo bicykel, lebo môžete spôsobiť nehodu.

- 4 Nastavte silu a charakter zvuku na prehrávači pomocou ovládacích gombíkov na diaľkovom ovládači.



Užitočné rady: Keď sa na displeji zobrazí , okamžite vymeňte napájacie články. Ak ovládate prístroj diaľkovým ovládačom, rozsvieti sa osvetlenie displeja.

SLOVAK REPUBLIC

Prístroj sa nesmie používať v mokrom a vlhkom prostredí! Chránite pred striekajúcou a kvapkajúcou vodou!

UPOZORNENIE

Ak budete používať a nastavovať ovládacie gombíky, resp. vykonávať operácie iným spôsobom ako je uvedené v tomto návode, vystavíte sa riziku ožiarenia škodlivými lúčmi, alebo môže dôjsť k inému nebezpečnému prípadu.

Prístroj odpovedá predpisom Európskeho spoločenstva vzťahujúcim sa na poruchy v rádiových frekvenciách.

O MP3/ WMA

Hudobné súbory MP3/ WMA

MP3 (MPEG Audio Layer 3) a WMA (Windows Media Audio) je technológia vyvinutá na komprimáciu hudobných materiálov, ktorá podstatne znižuje množstvo digitálnych údajov na audio CD, pričom zachováva kvalitu zvuku originálnej CD. Pomocou MP3/ WMA je možné napríklad na jedinú CD-ROM urobiť 10 hodinový hudobný záznam v takmer rovnakej kvalite ako na CD.

Odiaľ získate hudobné súbory

Buď si stiahnete povolené hudobné súbory MP3 z Internetu na pevný disk Vášho počítača alebo si ich vyrobíte z vlastnej audio CD. Pre túto možnosť vložíte do drive CD-ROM-u počítača audio CD a konvertujete ju príslušným kódovacím programom. Pre hudobné súbory MP3 bude kvalita zvuku odpovedajúca pri minimálnej rýchlosti prenosu dát 128 kbps, a 96 kb/s pre súbory WMA.

Ako vyrobiť súbory MP3/ WMA na CD-ROM-u

Pomocou vašej CD napáľovačky môžete zaznamenať hudobné súbory z vášho počítača na disk CDR alebo CDRW. Pre viac informácií, môžete pre tvorbu vlastných diskov CD MP3 použiť priložený EXPANUM CD-ROM (bezplatný softvér **MUSICMATCH Jukebox**).



Užitočné rady:

- Dbajte, aby súbory MP3 boli zakončené na .mp3, a WMA boli zakončené na .wma.
- Maximálny počet hudobných súborov a albumov je približne 500
- Pre viac informácií o vytváraní hudobných súborov si pozrite bezplatný softvér **MUSICMATCH Jukebox** na priloženom CD-ROMe.
- Presvedčte sa či nie sú súbory WMA chránené.

Windows Media Audio® je registrovaná obchodná značka spoločnosti Microsoft.

MUSICMATCH Jukebox® je registrovaná obchodná značka Musicmatch, Inc.

Jednotlivé ochranné značky tvoria vlastníctvo príslušných majiteľov.

NAPÁJACIE ČLÁNKY

(dodávané s prístrojom lebo ich je možné zakúpiť)

Pre tento prístroj používajte nasledujúce typy monočlánkov:

- ◆ Standardné napájacie články typu **LR6, UM3** lebo **AA**, lebo
- ◆ alkalické monočlánky **LR6, UM3** lebo **AA** (pokiaľ možno Philips).
- PHILIPS akumulátorové batérie typu AY3365

Užitočné rady:

- Neodporúčame používať súčasne staré a nové napájacie články, resp.
- Ak sú napájacie články vyčerpané alebo ak nebudete prístroj dlhší čas používať, vyberte napájacie články v poradí podľa obrázku (1),(2),(3).
- ◆ Iba pri použití priestoru pre napájacie články

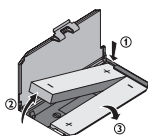

Vloženie napájacích článkov

- 1 Stisnutím gombíka ●●▲●● otvorte priestor pre CD.
- 2 Otvorte priehradku pre batérie (vo vnútri prehrávača diskov CD) a vložte 2 x dobíjateľné batérie PHILIPS, typ AY3365.

Signalizácia stavu nabitia napájacích článkov

Približnú úroveň nabitia batérií ukazuje displej na diaľkovom ovládači.

- 🔋 Napájacie články sú úplne nabité
- 🔋 Napájacie články sú nabité z dvoch tretín
- 🔋 Napájacie články sú nabité z jednej tretiny
- 🔋 Batéria je slabá alebo úplne vybitá. Ak je batéria slabá, bliká označenie 🔋 a niekoľkokrát sa ozve zvukový signál.

Napájacie články obsahujú chemikálie, preto ich po použití vložte do určených nádob na odpady.contienen sustancias químicas peligrosas.

POUŽITIE EXTERNÉHO PRIESTORU PRE NAPÁJACIE ČLÁNKY

(AA monočlánkov nepatří k príslušenstvu)

Externý priestor pre napájacie články núka nasledujúce možnosti:

- súčasným použitím úplne nabitých akumulátorov a alkalických monočlánkov typu AA sa predlžuje doba nožnej reprodukcie.
- pohodlne umožňujú napájanie aj v prípade, keď je akumulátor už slabý. Stačí vložiť 2 monočlánky typu AA a napájať prístroj z tohto zdroja.

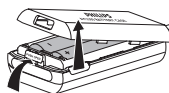

- 1 Stisnutím **PUSH/OPEN** otvorte priestor pre napájacie články a podľa označenia otvorte viečko.
- 2 Vložte 2 alkalické monočlánky typu AA/ LR6/ UM3 so správnou polaritou a nasuňte späť viečko priestoru pre napájacie články.
- 3 Priestor pre napájacie články pripojte do zásuvky prístroja EXT BATT.

Užitočné rady:

- Ak používate externý priestor pre napájacie články, dbajte, aby prehrávač nebol vystavený otrasom a aby sa priestor pre napájacie články nevychýlil, neprevrátil. Rýchlym posunom môže dôjsť k poškodeniu prípoja externého priestoru pre napájacie články, čo môže byť aj nebezpečné.
- V tomto prehrávači je vbudovaná taká mechanika, ktorá predlžuje životnosť napájacích článkov tým, že mení počet otočiek motoru. V okamihu zmeny počtu otočiek je zvuk motoru hlasnejší. Ak to na Vás pôsobí rušivo, napájajte motor pomocou adaptéru AC. Počet otočiek motoru je v prípade použitia adaptéru AC stály.

Nabíjanie akumulátorovej jednotky ECO-PLUS NiMH v prístroji

Nabíjanie je možné iba pre tie prehrávače, ku ktorým patrí akumulátorová jednotka ECO-PLUS NiMH typu AY3365, ktorú je možné znovu nabíjať.

- 1 Vložte akumulátorovú napájaciu batériu ECO-PLUS NiMH typu AY3365.
- 2 Sieťový adaptér zasuňte najprv do prípoja 4.5V DC prehrávača, potom do zásuvky.
→ Krátko sa zobrazí odkaz 🔋 **Charging**, potom bliká.
 - Napájanie je ukončené ak sa zapojí reprodukcia, ale najneskôr po uplynutí 7 hodín.
- 3 Keď sa napájanie ukončí, na displeji sa zobrazí označenie 🔋 a odkaz **Batt full**.

Užívateľská príručka

- Životnosť akumulátorovej batérie sa znižuje, ak ju nabíjate v stave úplného alebo polovičného nabitia. Preto odporúčame používať akumulátorovú napájaciu batériu ECO-PLUS NiMH až sa úplne vybijie a až potom ju znovu nabíjajte.
- Dbajte, aby sa akumulátorová batéria nedostala do styku s kovovým predmetom a aby nedošlo k elektrickému skratu.
- Ak sa akumulátorová batéria vyčerpa krátko po nabití, vypršala jej životnosť.

SIETOVÝ ADAPTÉR

(dodávaný s prístrojom lebo je ho možné zakúpiť)

Pre čo najlepšiu kvalitu prehrávania pripojte prístroj do napájania AC/ DC. Používajte výhradne sieťový adaptér typu AY3170 (4,5 V/300 mA jednosmerný prúd, stredný vývod kladný pól). Použitie iného výrobku môže spôsobiť poškodenie prístroja.



- 1 Presvedčte sa, či napätie v miestnej sieti odpovedá údajom na adaptéru.
- 2 Zasuňte zástrčku sieťového adaptéru do vstup prehrávača 4.5V DC a do zásuvky.

Užitočné rady:

Ak nepoužívate adaptér, vždy ho odpojte.

Doba prehrávania na batérie

Priemerné časy prehrávania pri napájaní 2 alkalickými batériami AA a/ alebo dobíjateľnými batériami AY3365 za bežných podmienok:

| | Audio CD | MP3/ WMA | FM Tuner |
|--|----------|----------|----------|
| 2 x AA alkalické + Ni-MH | 65 hr | 102 hr | 108 hr |
| 2 x AA alkalické, režim úspory energie | 46 hr | 70 hr | 73 hr |
| 2 x Ni-MH, režim úspory energie | 20 hr | 30 hr | 30 hr |

REPRODUKČIA PLATNE

Pomocou tohto prístroja je možné reprodukovat nasledujúce typy platní:

- všetky audio CD s programom
- všetky finalizované audio CDR a CDRW
- WMA/MP3-CD (CD-ROM so súborami WMA/MP3)

1 Posunutím posuvky ●●▲●● otvorte priestor pre CD.

2 Vložte platňu etiketou smerom hore tak, že opatrne pritisnete stred platne, aby dobre priláhla. Stiskom smerom dolu priestor zatvorte.

3 Stisnutím ►► zapojte reprodukciiu.

→ Nápis "Ready CD" sa zobrazí. Reprodukcia sa zapojí. Sa zobrazí typ skladby (CD alebo MP3/WMA), poradové číslo práve reprodukovanej skladby a doba od začiatku reprodukcie. V prípade skladby typu MP3, WMA sa na displeji zobrazí aj poradové číslo albumu a dvakrát prebehne aj názov súboru.

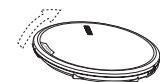

4 Stlačte krátko ►► pre prerušenie prehrávania.

→ Čas v ktorom došlo k prerušeniu bliká.

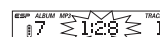

5 Pre disky CD MP3/ WMA pokračujte v prehrávaní opätovným krátkym stlačením ►►.

→ Na displeji sa zobrazí zvolený režim zobrazovania, alebo [Filename]

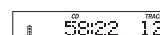

6 Pre zastavenie prehrávania stlačte a podržte ►► na 2-3 sekundy.

→ Sa zobrazí celkový počet skladieb na platni, typy skladieb (CD, MP3), počet albumov na MP3-CD a celková doba reprodukcie (iba pre audio platňu).

REPRODUKČIA PLATNE

7 Pre vypnutie prehrávača diskov CD znovu stlačte a podržte ►► na 2-3 sekundy.

8 Platňu vyberte tak, že ju uchopíte za okraje, cez otvor uprostred opatrne stisnete držiak a platňu pritom dvíhate smerom hore.

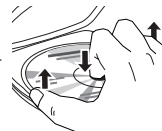

Užitočné rady:

- Po stisnutí ►► začne reprodukcia skladby typu MP3 iba až po uplynutí krátkeho času.
- Prístroj je nastavený tak, aby prehrávanie začalo z miesta kde bolo naposledy zastavené.
- Ak nie je na záznamovú CD (CD-R) alebo na prepisovateľnú CD (CD-RW) záznam urobený správne, na displeji sa zobrazí odkaz nFolSC, ktorý znamená, že CD nie je finalizovaná. V tomto prípade finalizujte záznam na nahrávači CD funkciou FINALIZE.
- V prípade prepisovateľných CD sa záznam zapojí 3-5 sekúnd po stisnutí gombíka ►►.
- Ak otvoríte priestor pre CD, reprodukcia bude ukončená.
- Počas pauzy v prehrávaní disku CD, bliká na displeji uplynutý čas prehrávania.

HLASITOSŤ, DBB, BEEP

HLASITOSŤ

Nastavenie hlasitosti

- Nastavte hlasitosť gombíkom **VOLUME +/-** (smerom hore alebo dolu).



DBB

Zvýraznení basových tónov (iba na diaľkovom ovládači)

1 Stisnite jedenkrát alebo niekoľkokrát **DBB** a zvolíte žiadanú úroveň zvýraznenia basových tónov:

→ **DBB 1** zapojenie stredného zvýraznenia basových tónov.

→ **DBB 1 2** zapojenie silného zvýraznenia basových tónov.

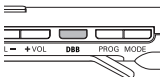

2 Novým stisnutím **DBB** vypnete funkciu zvýraznenia basových tónov.

→ **DBB 1** alebo **DBB 1 2** zmizne.

BEEP

Zvuková spätná väzba (iba na diaľkovom ovládači)

Funkcia zvukovej spätnej väzby znamená, že po stisnutí ktoréhokolvek gombíka na prístroji je počut krátky zvukový signál. Ďalej, ak je prístroj prechodne vypnutý alebo ak sú napájacie články už slabé, rovnako je čas od času počut krátky zvukový signál.

1 Ak podržíte **DBB** 2 sekundy stisnutý, zapnete tým alebo vypnete funkciu zvukovej spätnej väzby:

→ Na displeji sa zobrazí nápis **BEEP on**: Zvukový signál je zapojený.

→ Na displeji sa zobrazí nápis **BEEP off**: Zvukový signál je vypnutý.



VOĽBA SKLADBY A JEJ VYHĽADANIE

Voľba a hľadanie na všetkých platniach

Voľba skladby počas reprodukcie

- Stisnite ◀◀ alebo ▶▶ krátko jedenkrát alebo niekoľkokrát a postúpíte na začiatok práve reprodukovanej, predchádzajúcej alebo nasledujúcej skladby.
- Reprodukcia pokračuje zvolenou skladbou.



Hľadanie časti skladby počas reprodukcie

- 1 Ak podržíte ◀◀ alebo ▶▶ stisnutý, máte možnosť vyhľadať časť skladby smerom dozadu alebo dopredu.
 - Zapojí sa hľadanie a reprodukcia pokračuje tlmene. V prípade CD audio skladieb sa hľadanie po 2 sekundách zrýchli.
- 2 Keď nájdete hľadanú časť skladby, gombík uvoľníte.
 - Reprodukcia pokračuje zvyčajným spôsobom.

✓ **Užitočné rady:** V režime **1** a počas reprodukcie obľúbených skladieb je možné hľadať iba v rámci práve reprodukovanej skladby.

Voľba na MP3-CD

Voľba albumu počas reprodukcie

- Stisnite **ALBUM + / -** krátko jedenkrát alebo niekoľkokrát a postúpíte na začiatok prvej skladby práve reprodukovanej, predchádzajúcej alebo nasledujúceho albumu.
- Reprodukcia pokračuje prvou skladbou zvoleného albumu.





Voľba skladby počas reprodukcie

- 1 Ak podržíte **ALBUM + / -** stisnutý, budete môcť rýchlo postúpiť na predchádzajúcu alebo nasledujúcu skladbu typu MP3.
 - Zapojí sa preskakovanie skladieb, po 2 sekundách sa preskakovanie zrýchli.
- 2 Keď nájdete hľadanú skladbu, gombík uvoľníte.
 - Reprodukcia pokračuje zvolenou skladbou.

✓ **Užitočné rady:** Ak si želáte postúpiť z jednej skladby na druhú pomaly, stisnite ◀◀ alebo ▶▶.

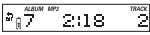
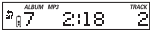
VOĽBA SPÔSOBU REPRODUKČIE – MODE (iba na diaľkovom ovládači)

- Ak stisnete počas reprodukcie niekoľkokrát **MODE**, budete môcť voľiť niektorú z nasledujúcich možností:
 - Náhodné prehrávanie albumu raz (len MP3/WMA) 
 - Náhodné prehrávanie všetkých stôp disku raz (MP3/WMA/ CDDA)
 - Náhodné prehrávanie albumu opakovane (MP3/WMA)
 - Náhodné prehrávanie všetkých stôp disku opakovane (MP3/WMA/CDDA)
 - opakované prehrávanie jednej stopy (MP3/WMA/CDDA)
 - opakované prehrávanie albumu (MP3/WMA)
 - opakované prehrávanie všetkých stôp (MP3/WMA/CDDA) 
- Zvolený spôsob reprodukcie sa zapojí za 2 sekundy.
- Ak si želáte vrátiť sa k zvyčajnému spôsobu reprodukcie, stisnite niekoľkokrát **MODE**, až nápis  a  zmizne.

PROGRAMOVANIE SKLADIEB (iba pre skladby MP3/ WMA)





- Stlačte a podržte počas reprodukcie **MODE** na 3 sekundy, a potom stisnite **MODE** krátko jedenkrát alebo niekoľkokrát zvolíte tým zobrazenie nasledujúcej informácie:
 - Filename**: názov súboru, ktorý obsahuje skladbu,
 - Album**: názov rozbaľovača obsahujúceho album,
 - Title**: názov skladby (ak je taká informácia ID3 tag),
 - Artist**: meno interpreta (ak je taká informácia ID3 tag),
 - typ skladby a doba od začiatku reprodukcie.
 - Playtime**: uplynutý čas prehrávania, číslo albumu a číslo stopy.

Užitočné rady:

ID3 tag je súčasťou súboru MP3/ WMA a obsahuje rôzne informácie o skladbe, ako napríklad názov skladby alebo meno interpreta. Pred zhotovením MP3/ WMA-CD zostavte pomocou software na kódovanie formátu MP3/ WMA informácie ID3 tag.



PROGRAMOVANIE SKLADIEB (iba na diaľkovom ovládači)

Do programu je možné zvoliť a uložiť 50 skladieb v ľubovoľnom poriadku. Ktorúkoľvek skladbu je možné uložiť do pamäti niekoľkokrát.

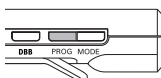
- Počas prerušenia reprodukcie zvolte gombíkom  alebo  niektorú skladbu.
- Stisnutím gombíka **PROG** ju uložte do pamäti.
 - Nápis **PROG** sa rozsvieti a na displeji sa zobrazí poradové číslo naprogramovanej skladby, označenie **P** a údaj, koľko skladieb bolo už uložených do pamäti.
- Vyše opísaným spôsobom voľte ďalšie skladby a ukladajte ich do pamäti.
- Stisnutím gombíka  zapojte reprodukciu zvolených skladieb. Pre spustenie prehrávania programu stlačte .
 - Zobrazí sa nápis **PROG** a reprodukcia sa zapojí. Zobrazí sa údaj **PROG**.



Zotrenie programu

- Ak chcete zastaviť prehrávanie stlačte  na 2-3 sekundy.
- Pre zmazanie programu stlačte  na 2-3 sekundy. Na displeji sa raz zobrazí **Cleared** (Zmazané).

Užitočné rady:

Program bude zotrený aj v prípade, že dojde k výpadku napätia, lebo otvoríte priestor pre CD lebo prístroj sa automaticky vypne. Ak sa pokúsite naprogramovať viac ako 50 skladieb, na displeji sa zobrazí nápis **Program full**.



ESP / ŠETRENIE ENERGIE

Štandardné prenosné prehrávače CD často pri údere alebo otrasu preskočia jednotlivé časti skladby CD. Tento prístroj má však takú funkciu, **ELECTRONIC SKIP PROTECTION (ESP)**, ktorá aj v prípade miernych otrasov zabezpečuje bezporuchovú reprodukciu. Pri príliš silných otrasoch však ani ESP nie je schopná zabrániť výpadkom zvuku. **A nie je taktiež schopná zabrániť škodám, ktoré spôsobuje pád prístroja z výšky!**

- Aby bola zabezpečená optimálna reprodukcia a maximálne využitá životnosť napájacích článkov, zapojí sa funkcia **ESP** automaticky iba v prípade, keď prístroj vníma otrasy.
- Nie je označenie **ESP** :
 - Prehrávač je napájaný z adaptéru AC. Funkcia **ESP** je vypnutá. Takto je možné dosiahnuť optimálneho ozvučenia.
 - **ESP** :
 - prevádzku zabezpečuje napájanie z monočlánku, keď prístroj vníma otrasy. **ESP** je zapojené.
 - keď nedochádza k vibráciám prehrávača, aktivuje sa režim úspory energie.
 - **00Ps**:
 - Uplynul maximálny čas **ESP**. Reprodukcia je prerušená, ale bude pokračovať, keď prehrávač prestane vnímať otrasy.

840 SEC MAGIC ESP

Priemerné časy prehrávania pri aktivovanej ochrane proti preskočeniu ESP:

| | | |
|------|----------|---------------------------------|
| 840s | WMA | (64kb/s, ekvivalent až 3 stôp) |
| 420s | MP3 | (128kb/s, ekvivalent až 3 stôp) |
| 180s | Audio CD | |

FM TUNER

Zapnutie/vypnutie rádia

- Rádio zapnete/ vypnete jedným alebo niekoľkými tlačidlami FM/  .
- Na displeji sa na krátko zobrazí hlásenie **Radio on** (Rádio zapnuté) alebo **Radio off** (Rádio vypnuté).



Pomocou ovládacích prvkov na diaľkovom ovládači alebo na prehrávači nalaďte automaticky alebo manuálne želanú stanicu FM.











Automatické nalaďovanie stanice

- Stlačte a podržte  alebo  najmenej na 2 sekundy.
 - Na displeji sa na krátko zobrazí hlásenie **Searching**. (Vyhľadávanie). Rádio sa nalaďuje na stanicu s dostatočne silným signálom a začne sa prehrávanie. Zobrazí sa frekvencia FM.



- Pokračujte vo vyhľadávaní, kým nenájdete želanú stanicu.

Manuálne nalaďovanie stanice

- Stlačte a držte  alebo .
 - Pustite  alebo , potom keď ste blízko želaných frekvencií znovu krátko stlačte  alebo .
 - Opakovane krátko stláčajte  alebo  až kým nedosiahnete želanú frekvenciu.
 - Začne sa prehrávanie stanice rádia. Zobrazí sa frekvencia FM.
- Z prehrávania rádia na prehrávanie disku CD prepnete stlačením .
 - Pre vypnutie rádia stlačte .

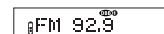

Užitočné rady:

- Pre zlepšenie príjmu:** Kábel slúchadiel slúži ako anténa FM. Ak je to potrebné skúste s ním pre optimálny príjem pohnúť.
- Na prevádzku a prehrávanie z rádiového Tuneru nebude mať otvorenie krytu CD a výmena disku vplyv.

FM TUNER

Uloženie frekvencií rozhlasových staníc

Uložiť môžete až 30 rozhlasových staníc. Zvoľte číslo predvoľby 1-30.

- Nalaďte želanú stanicu a krátko stlačte **PROG**.
- Pre potvrdenie uloženia krátko stlačte **PROG**, kým údaj na displeji bliká.
 - **PROG**, zobrazená je frekvencia FM a číslo predvoľby uloženej stanice.
- Takto uložte všetky želané stanice.

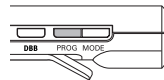

Užitočné rady:

Už raz uloženú stanicu rozpoznáte zobrazeným číslom predvoľby.

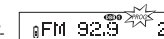

Nalaďovanie uloženej rozhlasovej stanice

- Stláčajte opakovane **ALBUM + / -** , ak chcete zvoliť číslo predvoľby želaných rozhlasovej stanice.
 - Začne sa prehrávanie vysielania stanice. Zobrazí sa frekvencia FM a číslo predvoľby (P1-30) uloženej stanice.

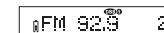

ZABLOKUJE

Ak si želáte zablokovať funkcie všetkých gombíkov, nastavte spínač do pozície **LOCK**. Stisnutie ktoréhokoľvek gombíka zostane bez účinku. Táto funkcia je užitočná napr. v prípade, keď prístroj prenášate v taške. Ak zapojíte funkciu **LOCK**, vyhnete sa tomu, aby sa proti Vašej vôli zapojila niektorá funkcia.



- Ak si želáte zapojiť funkciu **LOCK**, nastavte spínač do pozície **LOCK**.
 - Všetky funkcie gombíkov budú blokované. Po stisnutí ktoréhokoľvek gombíka sa na displeji zobrazí odkaz **Hold**. Ak je prístroj vypnutý, zobrazí sa „Hold“ len pri stlačení .
- Ak si želáte funkciu **LOCK** vypnúť, nastavte spínač do pozície **OFF** alebo **UNLOCK**.

OCHRANA ŽIVOTNÉHO PROSTREDIA

- Prístroj nie je zabalený do nadbytočných obalov. Urobili sme všetko preto, aby obal mohol byť rozdelený na tri rovnorodé materiály: kartón (obaly), polystyrol a polyetylén (vrecká, ochranná fólia).
- Prístroj je vyrobený z takých materiálov, ktoré je možné znovu spracovať, keď demontáž vykonáva špeciálne vybavená odborná firma. Obalové materiály, vyčerpané napájacie články a už nepoužiteľný prístroj vložte, prosím, podľa miestnych predpisov a zvyklostí do vhodných nádob na odpadky.

ODSTRÁŇOVANIE ZÁVAD

UPOZORNENIE: V žiadnom prípade sa nepokúšajte sami opraviť prístroj, pretože v tomto prípade stratíte právo na záruku. V prípade akejkoľvek závady, predtým ako odnesiete prístroj do opravovne, skontrolujte ho podľa nižšie uvedených bodov. Ak sa Vám problém, na základe nami navrhovaného nepodarí vyriešiť, obráťte sa na predajňu alebo na servis.

CD prehrávač sa nezapne, alebo prehrávanie nezačne

- Skontrolujte, či sú baterky nabité, či sú správne vložené a či sú styčné body čisté.
- Skontrolujte, či je adaptér pevne zapojený.

Na displeji sa zobrazí Please insert CD

- Skontrolujte, či je CD čistá a správne vložená (s etiketou hore).
- Ak sa šošovka zarsila, nechajte ju pár minút vysušiť.



Na displeji sa zobrazí Unfinalized CD

- CD-RW (CD-R) sa nezaznamenala správne. Použite funkciu FINALIZE na CD-nahrávači.

Znak Hold je zapnutý a/alebo ovládacie gombíky nereagujú.

- Ak je **LOCK** aktivovaný, tak ho vypnite.
- Elektrostatický výboj. Vypnite prúd alebo na pár minút vyberte baterky.

CD preskakuje skladby

- CD je poškodená alebo špinavá. CD očistite alebo vymeňte.
-  ,  alebo **PROG** je zapnuté. Vypnite zapnutú funkciu.

Nie je zvuk alebo kvalita zvuku nie je dobrá.

- Je možné, že je zapnutá funkcia. Stlačte .
- Uvoľnené, nesprávne alebo špinavé spojenia. Spojenia skontrolujte a očistite.
- Skontrolujte správne nastavenie hladiny zvuku. Nastavte hladinu zvuku.
- Silné magnetické polia. Skontrolujte polohu prehrávača a spojenia. Nenechajte v blízkosti aktívnych mobilných telefónov.