

DVD VIDEO GROTUVAS

DVP5140

Dėkojame, kad pasirinkote Philips.

Reikia skubios pagalbos?

Pirmiausia perskaitykite šią naudojimosi instrukcijų knygelę, kuri pavers naudojimąsi Philips daug paprastesniu.

Jeigu jums vis dar reikės mūsų pagalbos, kreipkitės į mus internete adresu www.philips.com/support.

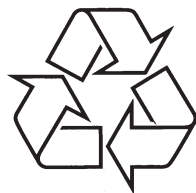

Daugiau apie firmos "Philips" gaminius galite sužinoti pasauliniame Interneto tinkle. Svetainės adresas:
<http://www.philips.com>

Naudojimosi instrukcijų knygelė



**Būkite atsakingi
Gerbkite autorines teises.**

**KLASĖ 1
LAZERINIS
PRODUKTAS**

ĮSPĖJIMAS

MATOMA IR NEMATOMA RADIJACIJA GALI SKLISTI IŠ LAZERIO. VENKITE TIESIOGINIO LAZERIO SPINDULIO.

Ant įrenginio negalima užlašinti taukų ar kitokių tirpių medžiagų; taip pat ant jo negalima statyti jokių daiktų užpildytų skysčiais, tokių kaip vazos.

Dėl galimų įvairių nesutapimų ir skirtumų tarp skirtingų gamintojų teikiamų disko formatų, gali tekti patobulinti jūsų DVD sistemą ar pagerinti kai kurias jos savybes. Kadangi DVD technologijos tobulėja, savybių pagerinimas taps įprastu reiškiniu ir bus lengvai įgyvendinamas. **Programinės įrangos atnaujinimui apsilankykite mūsų svetainėje www.philips.com/support.**

VARTOTOJAI TURĖTŲ ŽINOTI, JOG NE VISI TELEVIZORIAI YRA TINKAMI ŠIAM GROTVUVI IR TAI GALI SUKELTI VAIZDO SUTRIKIMUS. JEIGU PROBLEMAS KYLA 525 AR 625 PROGRESYVAUS PERŽIŪRĖJIMO METU, REKOMENDUOJAMA, KAD JŪS PERJUNGTUMĖTE SUJUNGIMUS PRIE 'STANDART DEFINITION' IŠĖJIMO. JEIGU JUMS KYLA KLAUSIMŲ DĖL MŪSŲ FIRMOS TELEVIZORIAUS TINKAMUMO 525p AR 625p MODELIO DVD GROTVUVAMS, KREIPKITĖS Į MŪSŲ KLIENTŲ APTARNAVIMO CENTRUS.

ĮSPĖJIMAS

Kitokių nei šioje instrukcijų knygelėje paminėtų procedūrų ar valdymo veiksmų naudojimas gali sukelti elektrošoką ar kitokį pavojingą nutikimą.

Jūsų seno įrenginio išmetimas

Jūsų įrenginys yra sukurtas ir pagamintas taip, kad jo dalis galima būtų perdirbti arba panaudoti dar kartą.



Ši perbraukta šiukšlių dėžė rodo, kad įrenginys yra pagamintas pagal 2002/96/EC direktyvą. Pasidomėkite vietinėmis taisyklėmis dėl elektros gaminių išmetimo.

Atsižvelkite į vietines taisykles ir neišmeskite senų elektros įrenginių kartu su buitinėmis atliekomis. Teisingas įrenginio utilizavimas padės išvengti neigiamų padarinių gamtai ir žmonių sveikatai.

Šis įrenginys atitinka Europos bendrijos radijo trikdžių reikalavimus.

Pagaminta su Dolby Laboratories licencija. "Dolby", "Pro Logic" ir dvigubas-D simbolis yra Dolby Laboratories ženklai ir nuosavybė.

BENDRA INFORMACIJA

Aplinkosaugos informacija

Nenaudotos jokios nereikalingos pakuotės. Mes stengėmės panaudoti tokius įpakavimus, kad juos būtų lengva atskirti į dvi medžiagų rūšis: kartoną (dėžė, apsauga) ir polietilenas (maišai, apsauginiai sluoksniai).

Šita instrukcija ir jūsų DVD grotuvas yra pagaminti iš tokių medžiagų, kurias gali perdirbti įvairios specializuotos kompanijos. Prašome vadovautis vietiniais įstatymais dėl pakuočių, nusėdusių baterijų ir senos įrangos išmetimo.

DivX, DivX Certified, ir su šiais pavadinimais susiję logotipai yra DivXNetworks kompanijos prekybiniai ženklai ir jie yra naudojami pagal licenziją.



Windows Media yra Microsoft Korporacijos prekybos ženklai.

Įrenginio specifikacijos gali keistis be išankstinio perspėjimo. Prekiniai ženklai priklauso Koninklijke Philips Electronics N.V. arba atitinkamoms kompanijoms.

Kliento Naudojimui:

Atidžiai perskaitykite informaciją, esančią ant jūsų DVD VIDEO Grotuvo dugno ir žemiau esančioje vietoje įveskite Serijos numerį. Saugokite šią informaciją tolesniam naudojimui.

Modelio Nr. **DVP 5140**

Serijos Nr.

Lazerio saugumas

Šis įrenginys viduje turį lazerį. Tik tai kvalifikuotas aptarnavimo personalo darbuotojas gali nuimti uždengimą ir bandyti pataisyti prietaisą, kadangi yra didelė akies sužalojimo su lazeriu galimybė.

PASTABA:

ČIA ĮTRAUKTOS NUOTRAUKOS GALI SKIRTIS SKIRTINGOSE VALSTYBĖSE.

PERSPĖJIMAS

(PERSPĖJIMO VIETA: ĮRENGINIO GALINĖ PUSĖ)

NIEKADA NEBANDYKITE KEISTI KOKIŲ NORS SUJUNGIMŲ, KAI ĮJUNGTĄ ELEKTRA.

Svarbi pastaba:

Kadangi dabar nuolatos yra išleidžiama labai daug naujoviškų CD-Audio kopijų saugumo priemonių, kurios jau yra naudojamos ant kai kurių diskų, tai PHILIPS negali suteikti garantijos, kad šitas DVD Grotuvas yra pilnai tinkamas paleisti visiems tokiems diskams. Jeigu jūs turėsite kokių nors problemų dėl CD-Audio diskų paleidimo, tai mes patariame kreiptis į tų diskų platintoją.



Šis DVD Grotuvas yra suderintas su EMC nuostatomis ir su žemos-įtampos direktyva.

Lazeris

Tipaspuslaidininkinis lazeris

GaAlAs

Bangų ilgis650 nm (DVD)

.....780 nm (VCD/CD)

Išėjimo įtampa.....7 mW (DVD)

.....10 mW (VCD/CD)

Spindulio nukrypimas60 laipsnių

PASTABOS

SPECIALIŲJŲ TERMINŲ ŽODYNAS

Progresyvus peržiūrėjimas:

Jis parodo visas vaizdo horizontaliąsias linijas vienu metu, kaip signalo rėmus. Ši sistema gali pervesti besikeičiančius DVD video vaizdus į progresyviąjį formatą skirtą pajungimui prie progresyvaus ekrano. Tokia funkcija ryškiai pagerina vaizdo rezoliuciją.

Regioninis kodas:

Sistema leidžianti rodyti diskus tik iš anksto numatytoose regionuose. Šis grotuvas taip pat rodytų tik tuos diskus, kurie atitinka jūsų regioninį kodą. Savo grotuvo regioninį kodą galite rasti ant gaminio etiketės. Kai kurie diskai leidžiami rodyti daugiau nei viename regione (arba net VISUOSE).

Surround:

Sistema sukurianti labai tikroviškus 3 dimensijų garso efektus, kurie yra tokie realūs nes garsiakalbiai yra išdėstyti aplink klausytoją.

Pavadinimas:

Pati ilgiausia vaizdo ar garso atkarpa esanti DVD diske, pvz. filmas video formatu arba visas albumas audio formatu. Kiekvienam pavadinimui yra priskiriamas atskiras numeris, ir tai jums leidžia greitai surasti reikiamą pavadinimą.

VIDEO OUT lizdas:

DVD grotuvo galinėje panelėje esantis lizdas, kuris perduoda video signalus į televizorių.

KALBŲ KODAS

Abkhazian	6566	Inupiaq	7375	Pushto	8083
Afar	6565	Irish	7165	Russian	8285
Afrikaans	6570	Íslenska	7383	Quechua	8185
Amharic	6577	Italiano	7384	Raeto-Romance	8277
Arabic	6582	Ivrit	7269	Romanian	8279
Armenian	7289	Japanese	7465	Rundi	8278
Assamese	6583	Javanese	7486	Samoan	8377
Avestan	6569	Kalaallisut	7576	Sango	8371
Aymara	6589	Kannada	7578	Sanskrit	8365
Azerhajani	6590	Kashmiri	7583	Sardinian	8367
Bahasa Melayu	7783	Kazakh	7575	Serbian	8382
Bashkir	6665	Kernewek	7587	Shona	8378
Belarusian	6669	Khmer	7577	Shqip	8381
Bengali	6678	Kinyarwanda	8287	Sindhi	8368
Bihari	6672	Kirghiz	7589	Sinhalese	8373
Bislama	6673	Komi	7586	Slovensky	8373
Bokmål, Norwegian	7866	Korean	7579	Slovenian	8376
Bosanski	6683	Kuanyama; Kwanyama	7574	Somali	8379
Brezhoneg	6682	Kurdish	7585	Sotho; Southern	8384
Bulgarian	6671	Lao	7679	South Ndebele	7882
Burmese	7789	Latina	7665	Sundanese	8385
Castellano, Español	6983	Latvian	7686	Suomi	7073
Catalán	6765	Letzeburgesch;	7666	Swahili	8387
Chamorro	6772	Limburgan; Limburger	7673	Swati	8383
Chechen	6769	Lingala	7678	Svenska	8386
Chewa; Chichewa; Nyanja	7889	Lithuanian	7684	Tagalog	8476
中文	9072	Luxembourgish;	7666	Tahitian	8489
Chuang; Zhuang	9065	Macedonian	7775	Tajik	8471
Church Slav; Slavonic	6785	Malagasy	7771	Tamil	8465
Chuvash	6786	Magyar	7285	Tatar	8484
Corsican	6779	Malayalam	7776	Telugu	8469
Česky	6783	Maltese	7784	Thai	8472
Dansk	6865	Manx	7186	Tibetan	6679
Deutsch	6869	Maori	7773	Tigrinya	8473
Dzongkha	6890	Marathi	7782	Tonga (Tonga Islands)	8479
English	6978	Marshallese	7772	Tsonga	8483
Esperanto	6979	Moldavian	7779	Tswana	8478
Estonian	6984	Mongolian	7778	Türkçe	8482
Euskara	6985	Nauru	7865	Turkmen	8475
Ελληνικά	6976	Navaho; Navajo	7886	Twi	8487
Faroese	7079	Ndebele, North	7868	Uighur	8571
Français	7082	Ndebele, South	7882	Ukrainian	8575
Frysk	7089	Ndonga	7871	Urdu	8582
Fijian	7074	Nederlands	7876	Uzbek	8590
Gaelic; Scottish Gaelic	7168	Nepali	7869	Vietnamese	8673
Galleghan	7176	Norsk	7879	Volapuk	8679
Georgian	7565	Northern Sami	8369	Walloon	8765
Gikuyu; Kikuyu	7573	North Ndebele	7868	Welsh	6789
Guarani	7178	Norwegian Nynorsk;	7878	Wolof	8779
Gujarati	7185	Occitan; Provençal	7967	Xhosa	8872
Hausa	7265	Old Bulgarian; Old Slavonic	6785	Yiddish	8973
Herero	7290	Oriya	7982	Yoruba	8979
Hindi	7273	Oromo	7977	Zulu	9085
Hiri Motu	7279	Ossetian; Ossetic	7983		
Hrvatski	6779	Pali	8073		
Ido	7379	Panjabi	8065		
Interlingua (International)	7365	Persian	7065		
Interlingue	7365	Polski	8076		
Inuktitut	7385	Português	8084		

Kalbų kodas	5
Įžanga	
Pateikiami priedai	8
Diskų valymas	8
Nustatymas	8
Sujungimai	
Pajungimas prie TV	9-10
SCART jungties naudojimas	9
Sudėtinio Video kabelio naudojimas (CVBS)	9
Komponentinės Video jungties naudojimas (Per Pb Y)	10
RF moduliatoriaus naudojimas	10
Elektros laido pajungimas.....	11
Pasirenkamai: Pajungimas prie Audio Sistemos...12	
Stereo Sistemoje yra Dolby Pro Logic arba Audio In Kairė/Dešinė lizdai	12
Pasirenkamai: Skaitmeninio AV imtuvo pajungimas.....	12
Imtuvas turi PCM, Dolby Digital arba MPEG2 tipo dekoderį.....	12
Funkcinė Apžvalga	
Priekinė ir galinė pusės	13
Nuotolinio valdymo pultas	14
Naudojimo Pradžia	
1 Žingsnis: Nuotolinio Valdymo Pulto Baterijų Įdėjimas.....	15
Nuotolinio Valdymo Pulto naudojimas Grotuvui valdyti	15
2 Žingsnis: Televizoriaus nustatymas	15-17
Progresyvaus peržiūrėjimo funkcijos nustatymas (skirta tik Progresyviojo Peržiūrėjimo TV).....	16
Jūsų Televizoriui tinkamos spalvų sistemos pasirinkimas.....	17
3 Žingsnis: kalbų nustatymai.....	18
OSD kalbos nustatymas	18
Audio, Subtitrų ir Disko meniu kalbos pasirinkimas.....	18

Diskų Valdymas

Tinkami Diskai	19
Regioniniai kodai	19
Diskų Paleidimas	19
Pagrindinės rodymo funkcijos.....	20
Įvairių pakartojimo/eilės tvarkos sumaišymo funkcijų pasirinkimas.....	21
Pakartojimo režimas	21
Skyriaus/dainos tam tikros ištraukos pakartojimas.....	21
Funkcijos reikalingos video peržiūrai	22
Disko Meniu naudojimas	22
Pritraukimas (Zoom funkcija).....	22
Disko paleidimas nuo paskutinės sustabdytos vietos	22
Lėtas rodymas.....	22
Ieškojimas į priekį ir atgal.....	22
OSD (Ekranas ekrane) (DVD/VCD/SVCD)	23-24
OSD meniu naudojimas.....	22
Pavadinimo/Skyriaus/Takelio pasirinkimas.....	23
Paieška pagal laiką	23
Garsas/subtitrai	24
Kameros kampas.....	24
Peržiūros funkcija.....	24
Specialiosios DVD funkcijos	25
Pavadinimo paleidimas.....	25
Audio Kalbos pakeitimas	25
Subtitrai.....	25
Specialiosios VCD & SVCD funkcijos	25
Rodymo Kontrolė (PBC).....	25
DivX disko rodymas	26
MP3 / Windows Media™ Audio / MPEG-4 / JPEG / Kodak CD grojimas.....	27-28
Bendras valdymas	27
Grojimo pasirinkimas	27
Nuotraukos pritraukimas (JPEG).....	27
Rodymas iš įvairių filmavimo kampų (JPEG).....	27
Peržiūros Funkcija (JPEG).....	28
MP3/Windows Media™ Audio muzikos ir JPEG nuotraukų grojimas kartu	28

Analoginis:

Garsas kuris nėra paverstas į skaičius. Analoginis garsas gali skirtis, o skaitmeninis garsas turi priskirtas specifines numerių reikšmes. Šie lizdai perduoda garsą per du kanalus, kairįjį ir dešinįjį.

Išraiškos santykis:

Vertikalaus ir horizontalaus rodomo vaizdo dydžio santykis, paprastų televizorių šis santykis yra 4:3, o plačiaekranių televizorių 16:9.

AUDIO OUT Lizdai:

DVD grotuvo galinėje panelėje esantys lizdai, kurie perduoda garsą į kitą sistemą (TV, Stereo ir t.t.)

Bitų Greitis:

Duomenų kiekis reikalingas palaikyti tam tikros trukmės muzikinę dainą, matuojamas kilobitais per sekundę, arba kbps. Arba, greitis kuriuo jūs įrašinėjate. Dažniausiai, kuo didesnis bitų greitis arba kuo didesniu jūs įrašinėjate, tuo geresnė garso kokybė. Tačiau, didesni bitų greičiai užima daug daugiau vietos diske.

Skyrius:

DVD diske esančios vaizdų ar muzikos dalys, mažesnės už pavadinimus. Pavadinimas susideda iš kelių skyrių. Kiekvienam skyriui yra priskiriamas atskiras numeris, kas jums suteikia galimybę greitai surasti norimą skyrių.

Sudedamieji Video Išėjimo (Component Video out) lizdai:

DVD grotuvo gale esantys lizdai, kurie siunčia aukštos kokybės video signalus į televizorių, kuris turi Component Video In lizdus (R/G/B, Y/Pb/Per, ir t.t.).

Disko meniu:

Ekrane esantis meniu, leidžiantis pasirinkti nuotraukas, garsus, subtitrus ir kitas DVD diske įrašytas funkcijas.

Skaitmeninis (Digital):

Garsas, kuris yra paverstas į skaitmenines reikšmes. Skaitmeninis garsas galimas tada, kai jūs naudojate DIGITAL AUDIO OUT COAXIAL ar OPTICAL lizdus. Šie lizdai perduoda garsus per daugybę kanalų, o ne per du kai elgiasi Analoginis.

DivX 3.11/4.x/5.x:

DivX kodekas yra užpatentuotas, naudoja MPEG-4 video suspaudimo technologiją, kurią sukūrė DivXNetworks, Inc., ir kuri gali sutraukti video įrašus į tokio dydžio failus, kad jie jau gali būti persiunčiami internetu, ir vis dar išlaiko aukštą vaizdo kokybę.

Dolby Digital:

Erdvinio garso sistema turinti net iki 6 skaitmeninio garso kanalų, ją išrado Dolby Laboratories (priekinis dešinys ir kairys, erdvinis kairys ir dešinys, centrinis, ir žemųjų dažnių siųstuvas).

DTS:

Skaitmeninio Kino Sistema. Tai taip pat yra erdvinio garso sistema, bet ji skiriasi nuo Dolby Digital. Formatus išrado visai kitos kompanijos.

JPEG:

Labai dažnas skaitmeninės nuotraukos formatas. Šią nuotraukų suspaudimo sistemą išrado Joint Photographic Expert Group, ir kuri turi tik labai mažus nukrypimus palyginus su tai kaip suspaudžiama yra pati nuotrauka.

MP3:

Failo formatas su garso duomenų suspaudimo sistema. 'MP3' yra Motion Experts Group 1 (arba MPEG-1) Audio Layer 3 sutrumpinimas. Naudodamas MP3 formatą paprastas CD-R(W) diskas gali savyje sutalpinti maždaug 10 kartų daugiau informacijos negu įprastas CD.

Daugiakanalis:

DVD kuriame kiekvienas garso takelis susideda iš vieno atskiro garso vieneto. Daugiakanalis reiškia garso takelių struktūrą, kurioje yra trys ar daugiau kanalai.

Tėvų Priežiūros lygis:

DVD funkcija, kuri suteikia galimybę apriboti tam tikro amžiaus žmonių kai kurių filmų žiūrėjimą, tai gali priklausyti ir nuo kiekvienoje valstybėje nustatytų kitokių normų. Apribojimai gali skirtis daugelyje diskų; kai ši funkcija yra aktyvuota, diskas nebus rodomas, jeigu disko lygis yra aukštesnis nei vartotojo nustatytas lygis.

PCM (Pulse Code Modulation):

Sistema tolesniam vartojimui analoginį garsą paverčianti į skaitmeninį, nenaudojant jokių duomenų suspaudimo metodų.

PBC (Rodymo Kontrolė):

Tai yra susiję su video ir SVCD diskuose užkoduoto signalo atgaminimo kontroliavimu. Naudodami tokiuose diskuose įrašytais meniu, kurie atsiranda TV ekrane jūs galite labai lengvai viską valdyti bei naudotis paieškos funkcija.

TECHNINĖS CHARAKTERISTIKOS

TV STANDARTAI	(PAL/50Hz)	(NTSC/60Hz)
Linijų skaičius	625	525
Paleidimas	Daugia-standartinis	(PAL/NTSC)

VIDEO PASIRODYMAS

DA Verteklis	12 Bit, 108mHz
YPbPr	0.7 Vpp – 75 ohm
Video Išėjimas	1Vpp – 75 ohm
RGB (SCART)	0.7 Vpp – 75 ohm

VIDEO FORMATAS

Skaitmeninė Kompresija	MPEG 2 skirtas DVD ir SVCD diskams MPEG 1 skirtas VCD diskams MPEG 4 DivX
------------------------	--

DVD	50 Hz	60 Hz
Horizontali rezoliucija	720 pixels	720 pixels
Vertikali rezoliucija	576 linijų	480 linijų
VCD	50 Hz	60 Hz
Horizontali rezoliucija	352 pixels	352 pixels
Vertikali rezoliucija	288 linijų	240 linijų

GARSO FORMATAS

Skaitmeninis	MPEG/ AC-3/ PCM	suspaustas Skaitmeninis 16, 20, 24 bitai fs, 44.1, 48, 96 kHz
	MP3 (ISO 9660)	96, 112, 128, 256 kbps & kintamas bitų lygis fs, 32, 44.1, 48 kHz

Analoginis Stereo Garsas
Dolby Surround pritaikytas pagal Dolby Digital daugiakanalį garso.

GARSINĖS GALIMYBĖS

DA konvertavimas	24 bitai / 192 kHz
DVD	fs 96 kHz 4Hz-44kHz fs 48 kHz 4Hz-22kHz
SVCD	fs 48 kHz 4Hz-22kHz fs 44.1 kHz 4Hz-20kHz
CD/VCD	fs 44.1 kHz 4Hz-20kHz
Signalų Garsas (1kHz)	>100 dB
Dinaminis intervalas (1kHz)	>90 dB
Pokalbio trukdymas (1kHz)	>100 dB
Sutrukdymai/triukšmas (1kHz)	>85 dB
MPEG MP3	MPEG Audio L 3

PAJUNGIMAI

SCART išėjimas	Eurojungtis
YPbPr išėjimas	Cinch 3x
VIDEO išėjimas	Cinch (geltona)
AUDIO išėjimai (L+R)	Cinch (balta/raudona)
Skaitmeniniai išėjimai	1 koaksialinis IEC60958 skirtas CDDA / LPCM IEC61937 skirtas MPEG 1/2, Dolby Digital

MATMENYS

Išmatavimai (plotis x gylis x aukštis)	360 x 37 x 235 mm
Svoris	apie 2.0 kg

ELEKTROS SUVARTOJIMAS

Elektros tiekimo reikalavimai	230V; 50 Hz
Elektros suvartojimas	< 10 W
Elektros suvartojimas Standby režime	< 0.8 W

Techninės charakteristikos gali būti pakeistos be išankstinio perspėjimo

TURINYS

DVD Meniu Ypatybės

Bendras Nustatymų meniu	29-30
Disko užrakinimas/atrakinimas	29
Sistemos ekrano apšvietimo reguliavimas	29
Disko įrašų užprogramavimas	29-30
OSD kalbos	30
Automatinis išsijungimas (Sleep)	30
DivX VOD registracijos kodas	30
Garso nustatymų meniu	31-32
Analoginis išėjimas	31
Skaitmeninio Garso nustatymai	31
Garso režimai	32
CD garso kokybės gerinimas	32
Nakties režimas-įjungimas/išjungimas	33
Vaizdo nustatymų meniu	33-36
TV Tipas	33
TV ekrano nustatymas	34
Progresyvusis režimas – įjungimas / išjungimas	34
Vaizdo nustatymai	35
YUV/RGB perjungimas	36
Pirmenybės Nustatymų Meniu	36-39
Garso, Subtitrų ir Disko meniu	36
Tėvų kontroliuojamas žiūrėjimas	37
PBC	38
MP3/JPEG Meniu-jungimas/išjungimas	38
Slaptažodžio pakeitimas	38
DivX Subtitrų nustatymas	39
Originalių nustatymų atstatymas	39

Iškilusių nesklaidumų sprendimas

Techninės charakteristikos

Specialiųjų terminų žodynas

Pateikiami priedai

Nuotolinio valdymo pultas ir dvi AAA tipo baterijos

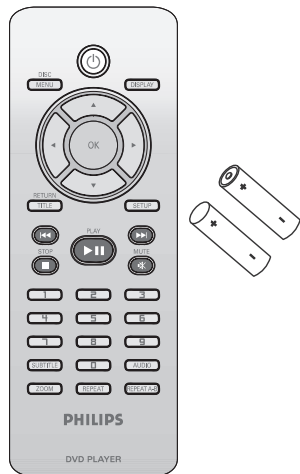

Diskų valymas

Norėdami nuvalyti diską, naudokite specialią valomąją medžiagą ir valykite diską nuo centro į kraštus tiesia linija.

PERSPĖJIMAS!

Nenaudokite valiklių tokių kaip benzinas, skiediklis, komerciškai prieinami valikliai, ar antistatiniai purškikliai skirti diskams.

DVD grotuvo lazeris veikia su aukštesne energija negu įprastiniai DVD ar CD grotuvai, todėl valomojo CD naudojimas gali pakenkti lazeriui. Norėdami to išvengti, nenaudokite valomųjų CD.

Nustatymas

Tinkamos vietos suradimas

- Pastatykite įrenginį ant plokščio, kieto ir stabilaus paviršiaus. Nestatykite ant kilimo.
- Nestatykite įrenginio ant kito įrenginio, kuris galėtų įkaisti (pvz. lmtuvas arba stiprintuvas).
- Nedėkite jokių daiktų po įrenginiu (pvz. CD, žurnalų).
- Pastatykite įrenginį tokioje vietoje, kad maitinimo rozetė būtų netoliese.

Vieta ventilacijai

- Pastatykite įrenginį tokioje vietoje, kurioje yra pakankama ventilacija, kad išvengtumėte perkaitimo. Palikite bent 10 cm nuo įrenginio galo ir viršaus, ir po 5 cm iš abiejų šonų.

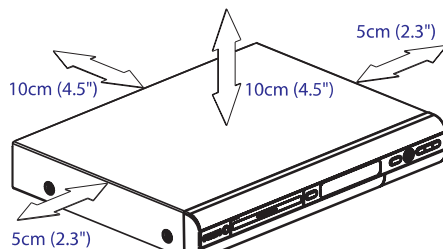

Venkite aukštų temperatūrų, drėgmės, vandens ir dulkių

- Neaptašykite ir neapipilkite įrenginio vandeniu.
- Nedėkite pavojingų daiktų ant įrenginio (pvz. Indai su vandeniu, uždegto žvakės)

PROBLEMA	SPRENDIMAS
Diskas negali būti paleistas	<ul style="list-style-type: none"> - DVD+R/DVD+RW/CD-R turi būti galutinai įrašyti. - Įsitikinkite, kad disko etiketė nustatyta į viršų. - Patikrinkite ar jūsų diskas nesugadintas, įdėdami kitą diską. - Gali būti neteisingas regioninis kodas.
Rodymo metu vaizdas kartkartėmis užstringa	<ul style="list-style-type: none"> - Patikrinkite ar ant disko nėra pirštų antspaudų ar įbrėžimų ir nuvalykite juos su minkšta medžiaga, braukdami nuo centro žemyn.
Negrįžtama į pradinį vaizdą, kai išimamas diskas	<ul style="list-style-type: none"> - Perkraukite įrenginį, išjungdami ir po to vėl įjungdami grotuvą
Grotuvas nereaguoja į Nuotolinio valdymo pultą	<ul style="list-style-type: none"> - Pultelį nutaikykite tiesiai į sensorių, esantį ant DVD grotuvo. - Sumažinkite atstumą iki grotuvo. - Pakeiskite pultelio baterijas - Per naujo įdėkite baterijas pagal parodytus polių (+/-) ženklus.
Neveikia mygtukai	<ul style="list-style-type: none"> - Kad visiškai perkrautumėte grotuvą, 5-10 sekundžių ištraukite elektros laidą iš rozetės.
Grotuvas nereaguoja į kai kurias valdymo komandas	<ul style="list-style-type: none"> - Šių valdymo savybių neleidžia pritaikyti pats diskas. Vadovaukitės pačio disko instrukcijomis.
DVD Video Grotuvas nenuskaito CD/DVD diskų	<ul style="list-style-type: none"> - Naudokite įprastą Valomąjį DVD/CD diską, kad nuvalytumėte lazerio lęšį, ir tik tada vežkite Grotuvą taisymsi.
Negalima pasirinkti meniu elementų	<ul style="list-style-type: none"> - Du kartus paspauskite STOP mygtuką prieš pasirinkdami SETUP. - Kai kurie elementai negali būti pasirinkti dėl pačio disko tam tikrų apribojimų.
Neįmanoma paleisti DivX filmų	<ul style="list-style-type: none"> - Patikrinkite, ar tas DivX failas yra atkoduotas "Namų Kino Teatro" (Home Theater) režimu su DivX 5.x atkodavimo programa.
Neleidžia išjungti/įjungti Progresyvaus Peržiūrėjimo režimo	<ul style="list-style-type: none"> - Patikrinkite ar video signalų išėjimas yra perjungtas į 'YUV'.
DivX filmų rodyimo metu nėra garso	<ul style="list-style-type: none"> - Gali būti jog DVD grotuvas neturi reikiamo audio kodeko.
Nekartoja MPEG-4 ar DivX filmų	<ul style="list-style-type: none"> - Patikrinkite ar filmo dydis neviršijo disko talpos kai CD buvo įrašinėjamas.

IŠKILUSIŲ NESKLANDUMŲ SPRENDIMAS

ĮSPĖJIMAS

Niekada nepadarykite taisyti šio įrenginio patys, nes tai pažeis garantinio aptarnavimo sąlygas.

Nebandykite atidaryti įrenginio, kadangi tai gali sukelti elektrošoką.

Jeigu iškyla kokia nors problema, pirmiausiai patikrinkite punktus išdėstytus žemiau ir tik po to vežkite įrenginį taisyti. Jeigu jums neišeina pašalinti problemos pagal žemiau išdėstytus patarimus, kreipkitės į savo platintoją ar Philips aptarnavimo skyrių.

PROBLEMA	SPRENDIMAS
Nėra elektros	<ul style="list-style-type: none"> Patikrinkite ar elektros laidas tinkamai įkištas. Paspauskite STANDBY-ON mygtuką, esantį ant DVD grotuvo priekinės panelės, kad vėl įjungtumėte įrenginį.
Nėra vaizdo	<ul style="list-style-type: none"> Peržiūrėkite savo televizoriaus vartotojo instrukciją, kaip tinkamai pasirinkti Video In kanalą. Junginėte TV kanalus tol kol pamatysite DVD vaizdus. Patikrinkite ar televizorius yra įjungtas. Jeigu Progressive scan yra aktyvuotas, bet jūsų TV nepriima progresyvių signalų arba kabeliai yra sujungti neteisingai, skaitykite 16 psl., kad teisingai pajungtumėte Progressive scan arba išjunkite šią funkciją taip: <ol style="list-style-type: none"> Išjunkite savo TV Progressive scan režimą arba pereikite į normalų režimą. Paspauskite OPEN/CLOSE, kad atidarytumėte diskų dėkluką. Tuo pat metu kelioms sekundėms įspauskite '1' mygtuką ant nuotolinio valdymo pulto.
Trūkinėjantis vaizdas	<ul style="list-style-type: none"> Retkarčiais maža dalis viso vaizdo gali trūkinėti, priklausomai nuo įdėtojo disko kokybės. Tai ne veikimo sutrikimas.
Visiškai sugadintas vaizdas arba juoda/balta vaizdas su DVD	<ul style="list-style-type: none"> Pajunkite DVD Grotuvą tiesiai prie televizoriaus. Įsitikinkite, kad disko tipas tinka šiam grotuvui. Įsitikinkite, kad DVD grotuvo nustatymai atitinka jūsų televizoriaus video signalus.
Nėra garso arba garsas trūkinėja	<ul style="list-style-type: none"> Pareguliuokite garsą. Patikrinkite ar garsiakalbiai tinkamai pajungti.
Nėra garso iš skaitmeninio išėjimo	<ul style="list-style-type: none"> Patikrinkite skaitmeninius sujungimus. Patikrinkite ar jūsų TV gali atkoduoti MPEG-2 ir DTS formatus ir jeigu ne, įsitikinkite, kad skaitmeninis išėjimas yra nustatytas į PCM. Patikrinkite ar pasirinktosios kalbos garso formatus atitinka jūsų televizoriaus galimybes.
Nėra garso ir vaizdo	<ul style="list-style-type: none"> Patikrinkite ar RGB/SCART kabelis yra pajungtas prie teisingo įrenginio (žiūrėkite į Pajungimas prie TV)

Aplankykite mus internete, adresu www.philips.com/support, dėl priežiūros klausimų.

SUJUNGIMAI

Pajungimas prie TV

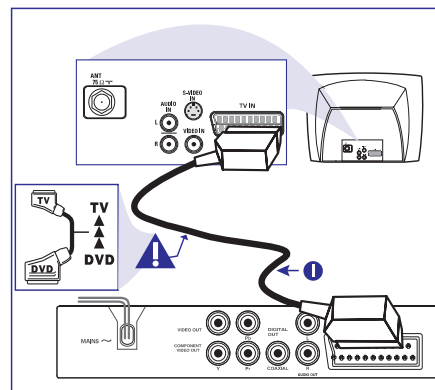

SVARBU!

- Jums reikia atlikti tik vieną iš žemiau paminėtų sujungimo variantų, priklausomai nuo jūsų TV sistemos galimybių.
- Šią DVD sistemą jukite tiesiai prie savo televizoriaus.
- SCART sujungimas leis jūsų DVD grotuvui panaudoti ir Audio ir Video įvairias funkcijas.

SCART jungties naudojimas

- Naudokite SCART kabelį (juodą), kad sujungtumėte DVD Grotuvo SCART jungtį (TV OUT) su atitinkama televizoriaus jungtimi (laidas nepateikiamas komplekte).

Pastaba:

- Įsitikinkite, kad "TV" ženklas esantis ant SCART kabelio yra prijungtas prie televizoriaus, o "DVD" ženklas yra prijungtas prie DVD Grotuvo.

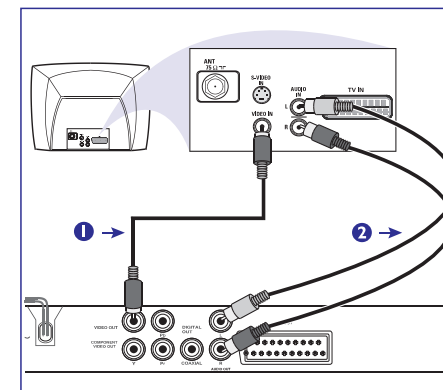

Sudėtinio Video kabelio naudojimas (CVBS)

- Naudokite sudėtinį video kabelį (geltoną), kad sujungtumėte DVD Grotuvo CVBS (VIDEO) jungtį su televizoriuje esančia video įėjties jungtimi (kuri gali būti pažymėta kaip A/V In, Video In, Composite ar Baseband) (kabelis nepateikiamas komplekte).
- Norėdami girdėti DVD Grotuvo garsą per savo TV, jūs naudodami audio kabelius (baltas/raudonas) turite sujungti DVD grotuvo AUDIO OUT (L/R) jungtis su atitinkamais televizoriaus AUDIO IN lizdais (laidas nepateikiamas komplekte).

SUJUNGIMAI

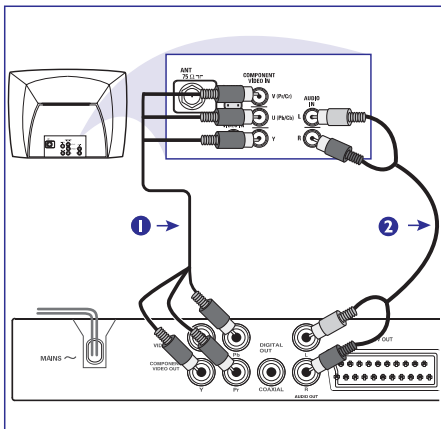

SVARBU!

- Progresyviojo vaizdo peržiūrėjimo galimybė yra prieinama tik per Komponentinį Video (Y Pb Pr) šaltinį. Toks sujungimo variantas turi būti leistas jūsų televizoriuje.

Komponentinės Video jungties naudojimas (Y Pb Pr)

1. Naudokite komponentinius Video laidus (raudonas/mėlynas/žalias) DVD sistemos **Y Pb Pr** lizdo prijungimui prie televizoriaus komponentinių Video įėjimo lizdų (gali būti pavadintas Y Pb Pr) (kabelis nepateikiamas komplekte).
2. Norėdami girdėti DVD Grotuvo garsą per savo TV, jūs naudodami audio kabelius (baltas/raudonas) turite sujungti DVD grotuvo AUDIO OUT (L/R) jungtis su atitinkamais televizoriaus AUDIO IN lizdais (laidas nepateikiamas komplekte).
3. Toliau sekite 16 psl., norėdami tiksliai nustatyti Progresyvųjį vaizdo peržiūrėjimą.

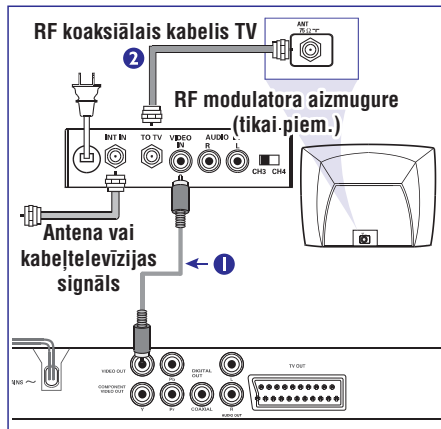

SVARBU!

- Jeigu jūsų televizoriuje yra tik vienas Antenos įėjimo lizdas (gali būti pavadintas kaip 75 ohm ar RF In), tai norėdami per TV žiūrėti DVD, jūs turėsite pajungti ir RF (radio bangų) moduliatorių. Dėl tikslesnių RF moduliatoriaus prieinamumo ir veikimo detalių kreipkitės į Philips arba į elektroninių prekių parduotuvę.

RF moduliatoriaus naudojimas

1. Naudokite sudėtinį video kabelį (geltoną), kad pajungtumėte DVD Grotuvo **CVBS** lizdą prie Video įėjties jungties esančios pačiame RF moduliatoriuje.
2. Naudokite RF bendraašį laidą (nepateikiamas komplekte), kad galėtumėte prie televizoriaus RF jungties prijungti RF moduliatorių.

DVD MENIU YPATYBĖS

DivX Subtitrų Šrifto nustatymas

Jūs galite pasirinkti DivX subtitrų šrifto tipą.

1. Būdami 'PREFERENCE PAGE' naudokite ▲ ▼, kad paryškintumėte (DivX SUBTITLE), tada paspauskite ►.

STANDARD

Albanų, danų, olandų, anglų, suomių, prancūzų, galų, vokiečių, italų, kurdų (lotynų), norvegų, portugalų, ispanų, švedų ir turkų kalbos.

CYRILLIC

Bulgarų, baltarusių, anglų, makedonų, moldavų, rusų, serbų ir ukrainiečių kalbos.

CENTRAL EUROPEAN

Albanų, kroatų, čekų, olandų, anglų, vokiečių, vengrų, airių, lenkų, rumunų, slovakų, slovėnų ir sorbų kalbos.

2. Paspauskite ▲ ▼, kad pasirinktumėte nustatymą ir tada **OK**, kad viską įtvirtintumėte

Originalių nustatymų atstatymas

Užstatydami DEFAULT funkciją jūs ištrinsite visus savo pačių padarytus pakeitimus ir reguliavimus, bus atštyti gamykloje sureguliuoti nustatymai, išskyrus jūsų Tėvų Kontrolės ir Disko Užrakinimo slaptažodį.

1. Būdami "PREFERENCE PAGE" puslapyje, paspauskite ▲ ▼ mygtuką, kad pažymėtumėte (DEFAULT), ir tada paspauskite ►, kad pasirinktumėte (RESET).
2. Paspauskite **OK**, kad viską įtvirtintumėte.
→ Dabar visi jūsų padaryti pakeitimai bus pakeisti į pirminius gamyklinius nustatymus.

PATARIMAI:

Pabrauktas pasirinkimas yra gamyklinis nustatymas. Spauskite ◀, norėdami grįžti prie buvusio meniu punkto. Spauskite **SETUP**, norėdami išeiti.

PBC

Jūs galite įjungti (ON) arba išjungti (OFF) PBC funkciją. Tai galima atlikti tik su Video CD 2.0 versija, kurioje įdiegta grojimo kontrolės (PBC) funkcija. Dėl daugiau informacijos žiūrėkite į 27 psl.

MP3/JPEG Meniu – įjungimas/išjungimas

MP3/JPEG Navigatorius gali būti užstatytas tik tuo atveju, jeigu diskas yra įrašytas su meniu. Tai jums suteikia galimybę pasirinkti įvairius ekrano meniu, greitam ir lengvam naudojimui.

1. Būdami "PREFERENCE PAGE" puslapyje, paspauskite ▲ ▼ mygtuką, kad pažymėtumėte {MP3/JPEG NAV}, ir tada paspauskite ►.

WITHOUT MENU

Pasirinkite šį variantą, kad būtų parodomi visi failai esantys MP3/Nuotraukų diske.

WITH MENU

Pasirinkite šį variantą, kad būtų parodomas tik MP3/Nuotraukų disko aplankų meniu.

2. Paspauskite ▲ ▼, kad pasirinktumėte nustatymą ir tada **OK**, kad viską įtvirtintumėte.

Slaptažodžio pakeitimas

Toks pats slaptažodis yra naudojamas ir Tėvų Kontrolei ir Disko Užrakinimui. Įveskite savo šešių skaitmenų slaptažodį, kad paleistumėte užrakintą CD arba jei to reikalaujama ekrane. Pirminis slaptažodis yra 136900.

1. Būdami "PREFERENCE PAGE" puslapyje, paspauskite ▲ ▼ mygtuką, kad pažymėtumėte {PASSWORD}, ir tada paspauskite ►, kad pasirinktumėte {CHANGE}.



2. Naudokite **skaitmenų klaviatūrą (0~9)**, kad įvestumėte savo seną šešių skaitmenų slaptažodį.
→ Jeigu tai darote pirmą kartą, įveskite '136900'.
→ Jeigu užmiršote savo slaptažodį, įveskite '136900'.
3. Įveskite naują šešių skaitmenų slaptažodį.
4. Dar kartą įveskite naują šešių skaitmenų slaptažodį, kad įtvirtintumėte.
→ Dabar pradės galioti jūsų naujasis šešių skaitmenų slaptažodis.
5. Paspauskite **OK**, kad viską užbaigtumėte.

Elektros laido pajungimas

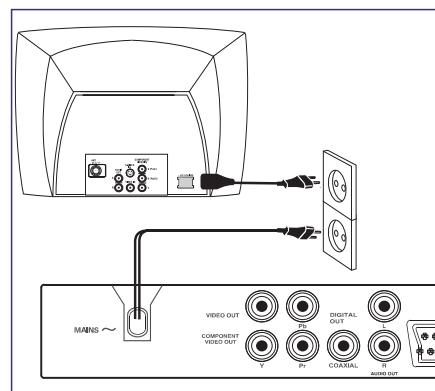

Kai viskas jau yra tinkamai sujungta, į rozetę įkiškite elektros laidą.

Niekada nebandykite ko nors jungti, kol elektros laidas yra įkištas į sienos rozetę.

Jeigu diskas yra įdėtas, **paspauskite STANDBY ON mygtuką, esantį ant DVD Grotuvo priekinės panelės, grotuvo ekranėlyje gali atsirasti užrašas "NO DISC"**.

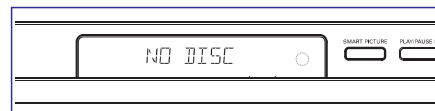

PATARIMAI:

Pabrukta pasirinkimas yra gamyklinis nustatymas. Spauskite ◀, norėdami grįžti prie buvusio meniu punkto. Spauskite **SETUP**, norėdami išeiti.

SUJUNGIMAI

Pasirenkamai: Pajungimas prie Audio Sistemos

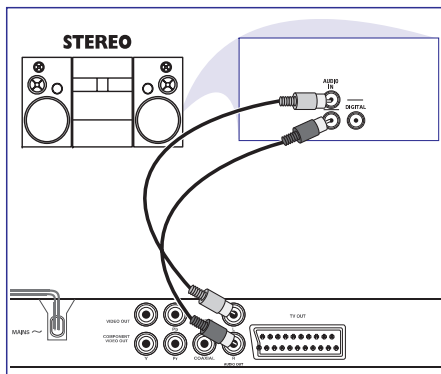

Stereo Sistemoje yra Dolby Pro Logic arba Audio In Kairė/Dešinė lizdai

1. Pasirinkite vieną iš video sujungimo variantų (CVBS VIDEO IN, SCART ar COMPONENT VIDEO IN) priklausomai nuo jūsų televizoriaus savybių.
2. Norėdami girdėti DVD Grotuvo garsą per savo TV, jūs naudodami audio kabelius (baltas/raudonas) turite sujungti DVD grotuvo **AUDIO OUT (L/R)** jungtis su atitinkamais televizoriaus AUDIO IN lizdais (*laidas nepateikiamas komplekte*).

Pasirenkamai: Skaitmeninio AV imtuvo pajungimas

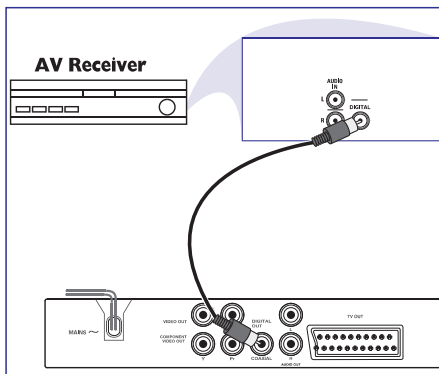

Imtuvas turi PCM, Dolby Digital arba MPEG2 tipo dekoderį

1. Pasirinkite vieną iš video sujungimo variantų (CVBS VIDEO IN, SCART ar COMPONENT VIDEO IN) priklausomai nuo jūsų televizoriaus savybių.
2. Sujunkite DVD Grotuvo COAXIAL jungtį su atitinkama jūsų imtuvo Skaitmeninio Garso In jungtimi (*tam skirtas laidas nepateikiamas komplekte*).
3. DVD Grotuvo Skaitmeninį Išėjimą nustatykite ant PCM-ONLY arba ALL, priklausomai nuo jūsų imtuvo galimybių. (*žiūrėkite į 31 psl. skyrių "Skaitmeninio Išėjimo nustatymas"*).

Naudingi patarimai:

- Jeigu Skaitmeninio Išėjimo audio formatas neatitinka Jūsų imtuvo galimybių, tai imtuvas skleis stiprų, bet prastą garsą arba nebus visai jokio garso.

DVD MENIU YPATYBĖS

Tėvų kontroliuojamas žiūrėjimas

Kai kuriuose DVD diskuose tam tikroms scenoms arba visam diskui yra nustatytas tam tikras tėvų kontrolės lygis. Šios funkcijos pagalba galėsite apriboti disko grojimą. Lygiai yra nuo 1 iki 8 ir priklauso nuo šalies. Tokiu būdu galite neleisti žiūrėti tam tikrų diskų savo vaikams, arba diskas gros, tik kai kurios jo scenos bus pakeistos.

1. Būdami "PREFERENCE PAGE" puslapyje, paspauskite ▲ ▼ mygtuką, kad pažymėtumėte (PARENTAL), ir tada paspauskite ►.

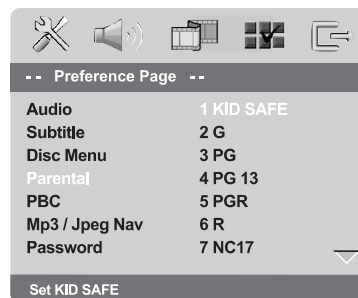

2. Paspauskite ▲ ▼, kad pasirinktumėte reitingo lygį įdėjamam diskui ir tada **OK**, kad viską įtvirtintumėte.
→ Norėdami išjungti Tėvų kontrolės funkciją, kad visi diskai būtų normaliai grojami, pasirinkite (8 ADULT).
3. Naudokite **skaitmenų klaviatūrą (0-9)**, kad įvestumėte šešiaženklį slaptažodį (žiūrėkite į 36 puslapį, "Slaptažodžio keitimas").
→ DVD diskai, kurių reitingo lygis bus didesnis nei jūsų nustatytasis, nebus grojami, kol nebus įvestas jūsų šešių skaitmenų slaptažodis.

Naudingi patarimai:

- VCD, SVCD ir CD tipo diskai neturi jokių reitingo parodymų, taigi Tėvų kontrolės funkcija neturi jokios įtakos šiems diskams. Tai tas pats liečia ir daugelį nelegalių DVD diskų.
- Kai kurie DVD diskai yra neužprogramuoti su reitingu, nors ir ant jų viršelių yra parašytas filmo reitingo lygis. Todėl tokiems diskams neveiks reitingo lygio sistema.

Reitingų paaiškinimas

1 KID SAFE

- Medžiaga vaikams. Skirta visų amžių vaikams.

2 G

- Bendroji medžiaga. Tinkama visų amžių auditorijai.

3 PG

- Reikalinga tėvų priežiūra.

4 PG13

- Netinka vaikams iki 13 metų.

5-6 PG-R

- Tėvų priežiūra – Uždrausta; rekomenduojama drausti vaikams iki 17 metų arba leisti žiūrėti kartu su suaugusiais.

7 NC-17

- Netinka vaikams iki 17 metų;

8 ADULT

- Medžiaga suaugusiems; gali būti žiūrimi tik suaugusiųjų dėl smurto, seksualinių scenų arba netinkamos kalbos.

PATARIMAI:

Pabrauktas pasirinkimas yra gamyklinis nustatymas. Spauskite ◀, norėdami grįžti prie buvusio meniu punkto. Spauskite **SETUP**, norėdami išeiti.

DVD MENU YPATYBĖS

YUV/RGB perjungimas

Šis nustatymas jums leidžia perjunginėti video signalų išėjimus tarp RGB (per SCART kabelį) ir Y Pb Pr (YUV).

1. Būdami "VIDEO SETUP PAGE" puslapyje, paspauskite ▲ ▼ mygtuką, kad pažymėtumėte {COMPONENT}, ir tada paspauskite ►.

YUV

Pasirinkite šį variantą, kad būtų Y Pb Pr tipo sujungimas.

RGB

Pasirinkite šį variantą, kad būtų SCART tipo sujungimas.

2. Paspauskite ▲ ▼, kad pasirinktumėte nustatymą ir tada **OK**, kad viską įtvirtintumėte.

Įspėjimas:

Kai jūsų grotuvas yra užstatytas ant Y Pb Pr (YUV), kai kurie televizoriai gali tapti nebesuderinami su grotuvu pajungtu per SCART jungtį.

Pirmenybės Nustatymai

1. Du kartus paspauskite ■ mygtuką, kad sustabdytumėte grojimą (jeigu vyksta), ir tada paspauskite **SETUP**.
2. Paspauskite ◀ ▶, kad pasirinktumėte 'Preference Setup' ikoną.
3. Paspauskite **OK**, kad viską įtvirtintumėte.

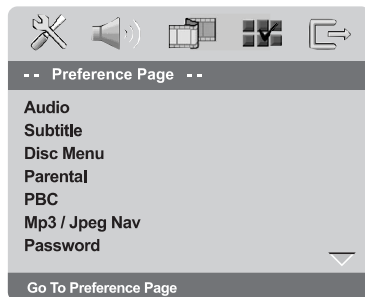

Garso, Subtitrų ir Disko meniu

Šiuose meniu yra įvairių garso, disko meniu ar subtitrų kalbos pasirinkimo variantų, kurie gali būti įrašyti į DVD. Dėl tikslesnės informacijos žiūrėkite į 18 psl.

FUNKCINĖ APŽVALGA

Priekinė ir galinė pusės

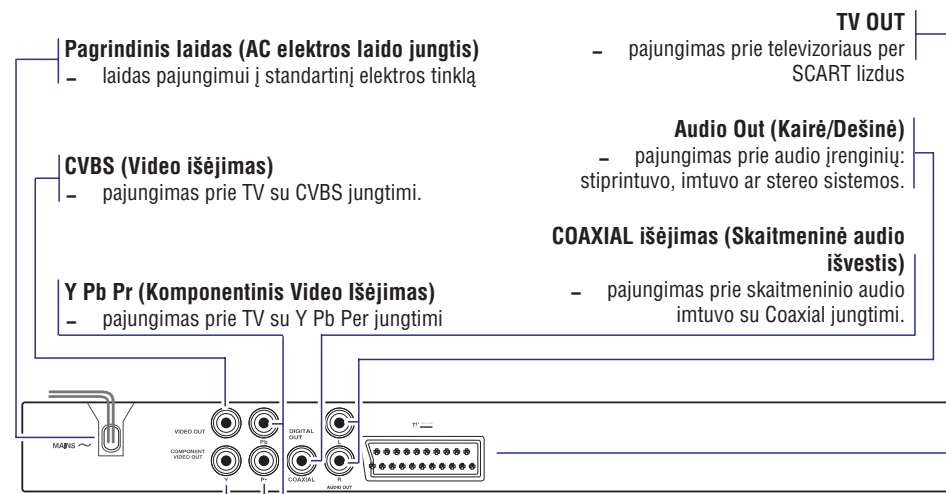
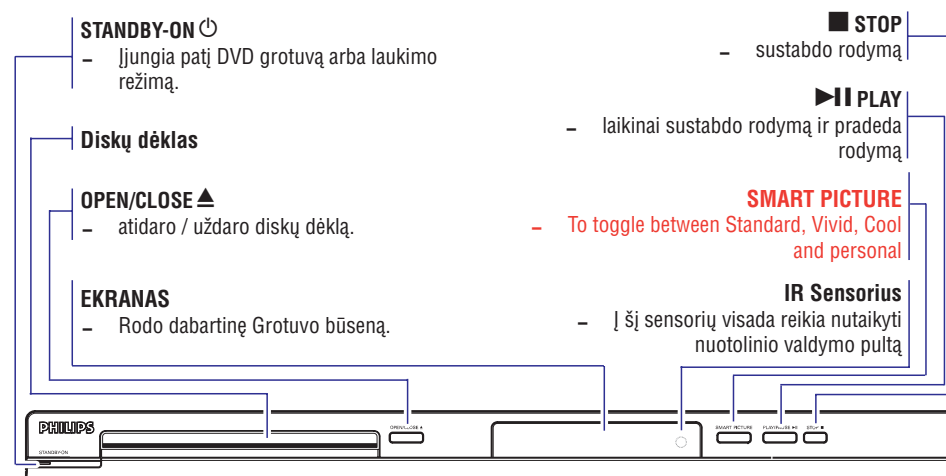

Įspėjimas: Nelieskite įrenginio galinėje pusėje esančių lizdų vidinių pusių, nes elektrostatinė iškrava gali sugadinti įrenginį.

PATARIMAI:

Pabrauktas pasirinkimas yra gamyklinis nustatymas. Spauskite ◀, norėdami grįžti prie buvusio meniu punkto. Spauskite **SETUP**, norėdami išeiti.

FUNKCINĖ APŽVALGA

Nuotolinio valdymo pultas

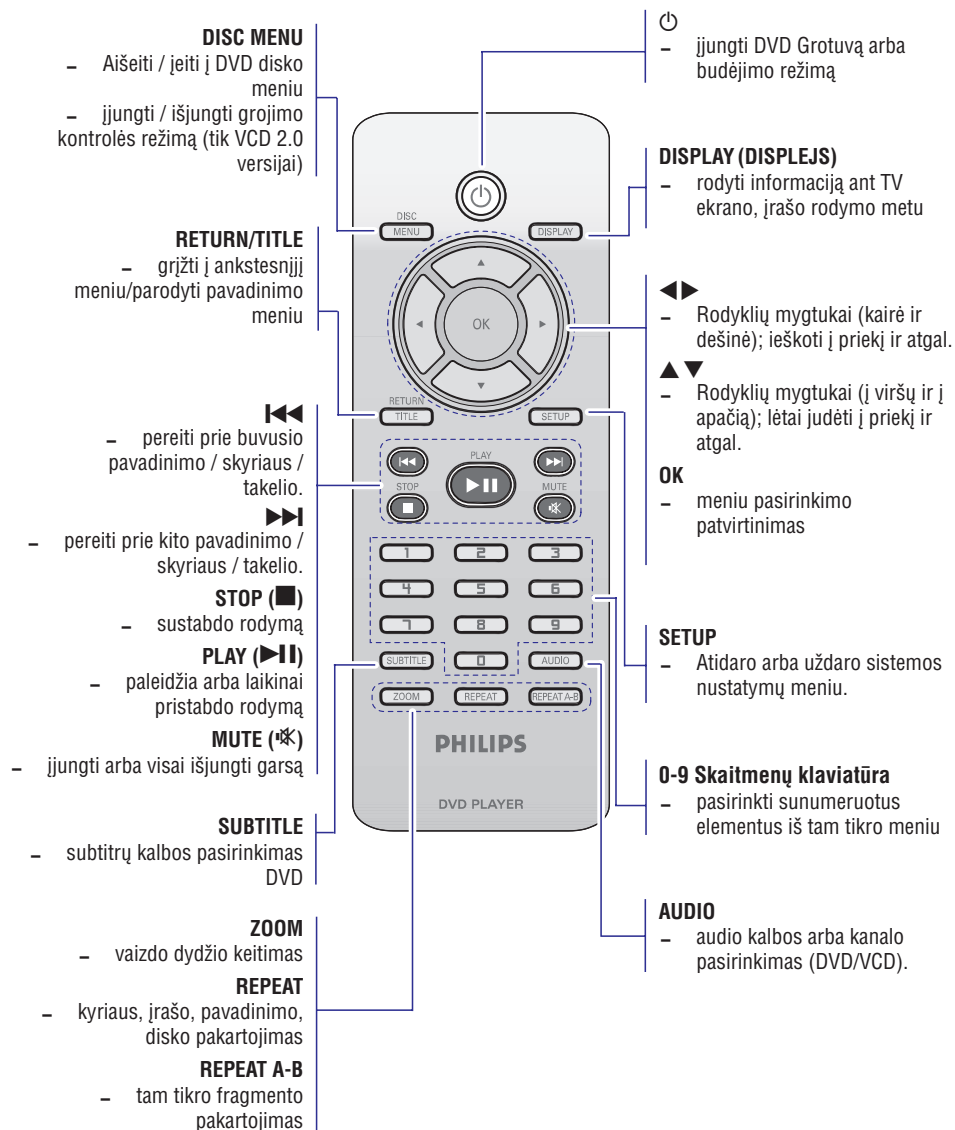

Naudingas patarimas:
 Įspauskite ir 2 sekundes palaikykite "STOP" mygtuką, kad atidarytumėte, uždarytumėte diskų dėklą.

DVD MENU YPATYBĖS

Vaizdo nustatymai

Šioje DVD sistemoje galima pasirinkti tris iš anksto nustatytus vaizdo spalvų režimus arba galima pačiam susikomplektuoti vieną spalvų režimą.

- Taip pat galite paspausti **SMART PICTURE** DVD grotuvo priekinėje dalyje, kad tiesiogiai pasiektumėte spalvų nustatymus.
1. Būdami "Video Setup Page" puslapyje, paspauskite ▲▼ mygtuką, kad pažymėtumėte (SETTING), ir tada paspauskite ►.

STANDARD

Pasirinkite šį variantą, kad pasirinktumėte standartinius vaizdo nustatymus.

VIVID

Pasirinkite šį variantą, norėdami paryškinti TV ekrano vaizdus.

COOL

Pasirinkite šį variantą, norėdami sušvelninti TV ekrano vaizdus.

PERSONAL

Pasirinkite šį variantą, norėdami patys nustatyti spalvų režimą, sureguliuodami šviesumą, kontrastą, ryškumą ir atspalvius.

2. Paspauskite ▲▼, kad pasirinktumėte nustatymą ir tada OK, kad viską įtvirtintumėte.
3. Jeigu jūs pasirinkote (PERSONAL), tada tęskite 4-7 žingsnius.
 → Ekrane atsiranda "PERSONAL SETUP" meniu.

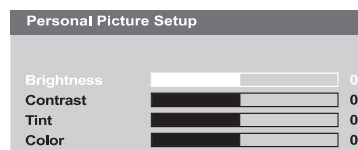

4. Paspauskite ▲▼, kad pasirinktumėte vieną iš žemiau esančių variantų.

BRIGHTNESS

Skalės didinimas pašviesins vaizdą ir atvirkščiai. Pasirinkite (0), kad būtų vidutinis nustatymas.

CONTRAST

Skalės didinimas paaštrins vaizdą ir atvirkščiai. Pasirinkite (0), kad kontrastas būtų subalansuotas.

TINT

Skalės didinimas patamsins vaizdą ir atvirkščiai. Pasirinkite (0), kad būtų vidutinis nustatymas.

COLOUR

Skalės didinimas paryškins ekrano vaizdą ir atvirkščiai. Pasirinkite (0), kad spalvų ryškumas būtų subalansuotas.

5. Paspauskite ◀▶, norėdami pareguliuoti norimą nustatymą.
6. Pakartokite 4-5 žingsnius, kad prisitaikytumėte kitas spalvų funkcijas.
7. Paspauskite OK, kad viską įtvirtintumėte.

PATARIMAI:

Pabrauktas pasirinkimas yra gamyklinis nustatymas. Spauskite ◀, norėdami grįžti prie buvusio meniu punkto. Spauskite SETUP, norėdami išėiti.

DVD MENIU YPATYBĖS

TV ekrano nustatymas

Nustatykite DVD Grotuvo išraiškos proporcijas pagal savo prijungtąjį televizorių. Jūsų pasirinktasis formatas turi taip pat būti prieinamas ir pačiame diske. Jeigu taip nėra, TV ekrano nustatymas visai neįtakos rodomo vaizdo kokybės disko grojimo metu.

1. Būdami "VIDEO SETUP PAGE" puslapyje, paspauskite ▲▼ mygtuką, kad pažymėtumėte {TV DISPLAY}, ir tada paspauskite ►.
2. Paspauskite ▲▼, kad pasirinktumėte vieną iš žemiau parodytų nustatymų.

4:3 PAN SCAN

Pasirinkite šį variantą, jeigu pas jus yra normalus televizorius ir jei jūs norite, kad abi vaizdo pusės būtų apkarpytos ar pratęstos taip, jog tilptų į jūsų TV ekraną.

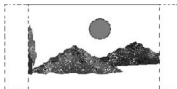

4:3 LETTER BOX

Pasirinkite šį variantą, jeigu pas jus yra normalus televizorius. Šiuo atveju vaizdo viršuje ir apačioje bus rodomos juodos juostos.



16:9

Pasirinkite šį variantą, jeigu pas jus yra plačiaekranis TV.

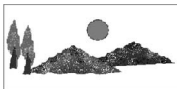

3. Pasirinkite nustatymą ir tada paspauskite **OK**.

Progresyvusis režimas – įjungimas / išjungimas

Progresyviojo peržiūrėjimo metu, jūs galite mėgautis aukštos kokybės vaizdu be trūkinėjimo. Ši funkcija veikia tik tokiu atveju, jeigu jūs pajungėte šį DVD Grotuvą prie Progresyviojo Peržiūrėjimo TV per Y Pb Pr lizdus. Priešingu atveju ekrane bus rodomas mirgantis vaizdas. Tinkamam režimo nustatymui vadovaukitės 18 psl.

1. Būdami "VIDEO SETUP PAGE" puslapyje, paspauskite ▲▼ mygtuką, kad pažymėtumėte {PROGRESSIVE}, ir tada paspauskite ►.

OFF

Pasirinkite šį variantą, kad galėtumėte išjungti Progresyviojo Peržiūrėjimo funkciją.

ON

Pasirinkite šį variantą, kad galėtumėte įjungti Progresyviojo Peržiūrėjimo funkciją.

2. Paspauskite ▲▼, kad pasirinktumėte nustatymą ir tada **OK**, kad viską įtvirtintumėte.
→ Sekite ekrane rodomomis instrukcijomis, kad patvirtintumėte savo pasirinkimą (jei yra).
→ Jeigu TV ekrane rodomas mirgantis vaizdas, palaukite 15 sekundžių auto atsistatymui.

NAUDOJIMO PRADŽIA

1 Žingsnis: Nuotolinio Valdymo Pulto Baterijų Įdėjimas

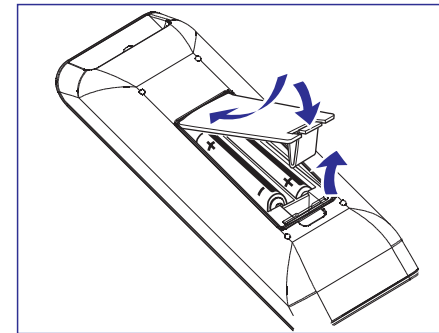

1. Atidarykite baterijų dangtelį.
2. Taisyklingai įdėkite dvi R03 arba AAA tipo baterijas pagal parodytus ženklus (+ -) baterijų dėkle.
3. Uždarykite dangtelį.

Nuotolinio Valdymo Pulto naudojimas

1. Nukreipkite nuotolinio valdymo pultą į nuotolinį sensorių (IR) esantį ant DVD Grotuvo.
2. Kol su nuotolinio valdymo pultu valdote DVD grotuvą, tarp pulto ir grotuvo nedėkite jokių objektų.

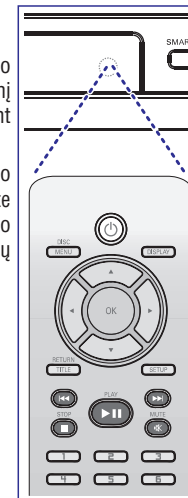

PERSPĖJIMAS!

- Pakeiskite baterijas, jeigu jos yra išsikrovusios arba jeigu nebuvo naudojamos labai ilgą laiką.
- Nenaudokite senos ir naujos ar skirtingų rūšių baterijų vienu metu.
- Baterijose yra įvairių cheminių medžiagų, todėl jos turi būti tinkamai išmestos ir laikomos saugioje nuo vaikų vietoje.

2 Žingsnis: Televizoriaus nustatymas

SVARBU!

Įsitinkite, kad teisingai atlikote visus sujungimus. (Žiūrėkite į 9-10 psl. "TV pajungimas").

1. Įjunkite savo televizorių ir užstatykite teisingą video-in kanalą. Tada jūs televizoriaus ekrane turėtumėte matyti mėlyną Philips DVD foną.
2. Dažniausiai šie kanalai yra tarp žemiausių ir aukščiausių TV kanalų ir jie gali turėti tokius pavadinimus kaip FRONT, A/V IN, arba VIDEO. Vadovaukitės savo TV naudotojo instrukcijų knygele, kad gautumėte daugiau papildomos informacijos.
→ Arba, jūs galite pereiti į 1-ji TV kanalą ir tada pakartotinai spauskite Kanalų mygtuką žemyn tol, kol jūs pamatysite Video In kanalą.
→ Arba, televizoriaus nuotolinio valdymo pulte gali būti specialus mygtukas, kuris leidžia pasirinkti skirtingus video režimus.
→ Arba, jeigu jūs naudojate RF moduliatorių, televizorių perjunkite į 3-ji ar 4-ji kanalą.
3. Jeigu jūs naudojate papildomą išorinę įrangą, (pvz. audio sistemą arba imtuvą), tai ją įjunkite ir pasirinkite savo DVD grotuvui atitinkamą įėjties šaltinį. Vadovaukitės savo įrangos naudotojo instrukcijų knygele, kad gautumėte daugiau papildomos informacijos.

PATARIMAI:

Pabruktas pasirinkimas yra gamyklinis nustatymas. Spauskite ◀, norėdami grįžti prie buvusio meniu punkto. Spauskite **SETUP**, norėdami išeiti.



NAUDOJIMO PRADŽIA

Progresyvaus Peržiūrėjimo funkcijos nustatymas (skirta tik Progresyviojo Peržiūrėjimo TV)

Progresyvaus vaizdo peržiūrėjimo funkcija parodo du kartus daugiau pilnų vaizdų per sekundę paprasto peržiūrėjimo funkcija (įprastoje TV sistemoje). Nors ir naudojamas greitis yra dvigubai didesnis, progresyvisis peržiūrėjimas pasiūlo aukštesnę vaizdo kokybę ir pašalina įvairius linijų atsiradimus ar kitokius įprastus trukdžius.

SVARBU!

Tačiau norint mėgautis visomis progresyvaus peržiūrėjimo suteikiamomis funkcijomis, jums reikės:

- 1) TV, kuriame taip pat yra Progresyvaus Peržiūrėjimo funkcija, ir kuris gali priimti progresyviuosius signalus.
 - 2) Prijungti DVD grotuvą prie TV naudojant Y Pb Pr (žr. 10 psl.).
1. Įjunkite savo TV.
 2. Išjunkite savo televizoriaus Progresyvaus Peržiūrėjimo funkciją arba įjunkite paprastą peržiūrėjimo režimą (vadovaukitės televizoriaus naudojimosi instrukcijomis).
 3. Paspauskite **POWER**  mygtuką, esantį ant nuotolinio valdymo pulto, kad įjungtumėte savo DVD grotuvą.
 4. Pasirinkite teisingą Video Input kanalą. (žr. 15 psl.).
→ Televizoriuje pasirodo DVD įžanginis vaizdas.
 5. Paspauskite **SETUP**.
 6. Pakartotinai spauskite , kad pasirinktumėte (VIDEO SETUP PAGE).

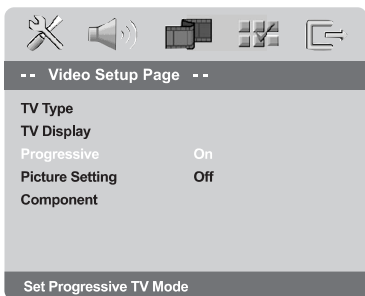

7. Pasirinkite {COMPONENT} ir {YUV}, o tada spauskite **OK**.

8. Nustatykite {PROGRESSIVE} ant {ON}, ir tada paspauskite **OK**, kad viską įtvirtintumėte.
→ TV ekrane pasirodys instrukcijų meniu.

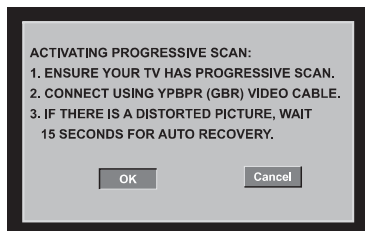

9. Paspauskite , kad iš meniu paryškintumėte [OK] ir tada paspauskite **OK**, kad viską įtvirtintumėte.

Televizoriuje bus rodomas nerišlus vaizdas, kol jūs neįjungsite TV progresyviojo peržiūrėjimo funkcijos.

10. Įjunkite savo TV progresyviojo peržiūrėjimo funkciją (vadovaukitės televizoriaus naudojimosi instrukcijomis).
→ Žemiau esantis meniu pasirodys TV ekrane.

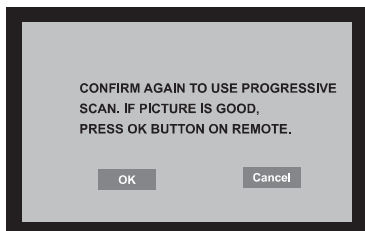

11. Paspauskite , kad iš meniu paryškintumėte [OK] ir tada paspauskite **OK**, kad viską įtvirtintumėte.
→ Nustatymas yra baigtas ir jūs jau galite mėgautis aukštos kokybės vaizdu.

Progresyvaus Peržiūrėjimo funkcijos išjungimas rankiniu būdu

- Palaukite 15 sekundžių, kol režimas automatiškai atsinaujins.
ARBA
1. Paspauskite **OPEN CLOSE**  mygtuką, tam kad atidarytumėte diskų stalčiuką.
 2. Kelioms sekundėms ant nuotolinio valdymo pulto paspauskite **skaitmenį '1'**.
→ Ekrane pasirodo DVD langas.

DVD MENIU YPATYBĖS

Nakties režimas (Night Mode) – įjungimas / išjungimas

Kai nakties režimas yra aktyvuotas, aukštieji garso dažniai yra sumažinami, o žemieji padidinami iki tam tikro lygio (tik DVD diskams). Tai labai naudinga, jeigu vėlai vakare žiūríte kokį nors veiksmo filmą ir norite netrukdyti kitiems žmonėms.

1. Būdami "AUDIO SETUP PAGE" puslapyje, paspauskite   mygtuką, kad pažymėtumėte (NIGHT MODE), ir tada paspauskite .

ON



Pasirinkite šį variantą, kad sušvelnintumėte garsus. Ši funkcija galima tik filmams su Dolby Digital režimu.

OFF

Pasirinkite šį variantą, kad galėtumėte klausytis erdvinio (surround) garso pilnu pajėgumu.

2. Paspauskite  , kad pasirinktumėte nustatymą ir tada **OK**, kad viską įtvirtintumėte.

Vaizdo nustatymų meniu

1. Būdami disko režime paspauskite **SETUP**.
2. Paspauskite  , kad pasirinktumėte 'Video Setup' ikoną.
3. Paspauskite **OK**, kad viską įtvirtintumėte.

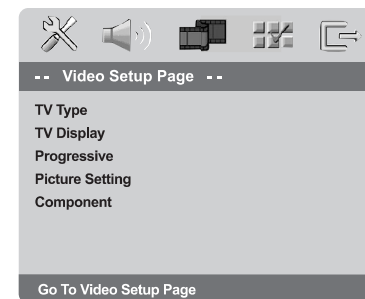

TV Tipas

Šiame meniu jūs galite pasirinkti įvairius spalvų sistemos variantus, kad ji atitiktų prijungtąjį TV. Dėl tikslesnės informacijos žiūrėkite į 17 psl.

PATARIMAI:

Pabrauktas pasirinkimas yra gamyklinis nustatymas. Spauskite , norėdami grįžti prie buvusio meniu punkto. Spauskite **SETUP**, norėdami išeiti.

PATARIMAI:

Pabrauktas pasirinkimas yra gamyklinis nustatymas. Spauskite , norėdami grįžti prie buvusio meniu punkto. Spauskite **SETUP**, norėdami išeiti.

DVD MENIU YPATYBĖS

Garso režimai

Garso režimo nustatymų meniu jūs galite pasirinkti tokius variantus: '3D', 'Movie Mode' ir 'Music Mode'.

1. Būdami "AUDIO SETUP PAGE" puslapyje, paspauskite ▲ ▼ mygtuką, kad pažymėtumėte {SOUND MODE}, ir tada paspauskite ►.
2. Naudokite ▲ ▼ mygtukus, kad pažymėtumėte norimą variantą.
3. Įeikite į jos submeniu paspausdami ►.
4. Kursorių judinkite su ▲ ▼ mygtukais, kad pažymėtumėte pasirinktąjį elementą, tada paspauskite **OK**, kad įtvirtintumėte savo pasirinkimą.

3D

Ši funkcija sukuria virtualaus erdvinio garso įspūdį panaudodama tik 2 garsiakalbius.

→ **Off, Living Room, Hall, Arena** ir **Church**.

Movie Mode

Pasirinkite tokį garso režimą, kuris atitiktų jūsų žiūrimo filmo tipą. Šie pasirinkimų variantai taip sureguliuoja video signalų dažnius, kad pagerėtų filmo garso takelio kokybė.

→ **Off, Sci-Fic, Action, Drama** ir **Concert**.

Music Mode

Pasirinkite tokį garso režimą, kuris atitiktų jūsų klausomos muzikos tipą. Šie pasirinkimų variantai taip sureguliuoja audio signalų dažnius, kad pagerėtų muzikos kokybė.

→ **Off, Digital, Rock, Classic**, ir **Jazz**.

CD garso kokybės gerinimas (CD Upsampling)

Ši funkcija leidžia paversti jūsų muzikinį CD į aukštesnį atrankos dažnį, ir tai naudojant labai sudėtingą skaitmeninę technologiją pagerina (stereo) garso kokybę. Jeigu jūs įjungsite šią funkciją, DVD grotuvas automatiškai persijungs į stereo režimą.

1. Būdami "AUDIO SETUP PAGE" puslapyje, paspauskite ▲ ▼ mygtuką, kad pažymėtumėte {CD UPSAMPLING}, ir tada paspauskite ►.

OFF

Pasirinkite šį variantą, kad išjungtumėte CD Upsampling funkciją.

88.2 kHz (X2)

Pasirinkite šį variantą, kad disko atrankos dažnį pakeistumėte į dvigubai didesnį nei buvo iš pradžių.

176.4 kHz (X4)

Pasirinkite šį variantą, kad disko atrankos dažnį pakeistumėte į keturis kartus didesnį nei buvo iš pradžių.

2. Paspauskite ▲ ▼, kad pasirinktumėte nustatymą ir tada **OK**, kad viską įtvirtintumėte.

Naudingi patarimai:

– Ši funkcija tinka tik stereo išėjimo nustatymui.

NAUDOJIMO PRADŽIA

Naudingi patarimai:

– Gali būti, kad kai kurie Televizoriai ir HD televizoriai nepilnai atitinka DVD grotuvo vaizdo sistemą, kas gali sukelti vaizdo trikdžius, kai bandote groti DVD diską progressive scan režime. Tokiu atveju išjunkite progressive scan režimą DVD grotuve ir televizoriuje.

Jūsų Televizoriui tinkamos spalvų sistemos pasirinkimas

Šiame DVD grotuve veikia ir NTSC ir PAL sistemos. Tam, kad šiuo grotuvu būtų galima žiūrėti DVD diskus, reikia, kad sutaptų DVD grotuvo, televizoriaus ir jūsų DVD disko spalvų sistemos.



1. Spauskite **SETUP**.
2. Paspauskite ►, kad pasirinktumėte {VIDEO SETUP PAGE} puslapį.
3. Paspauskite ▲ ▼, kad pažymėtumėte {TV TYPE}, ir tada paspauskite ►.
4. Paspauskite ▲ ▼, kad pasirinktumėte vieną iš šių variantų:

PAL – Pasirinkite šį variantą, jeigu pajungtajame TV veikia PAL sistema. Tai pakeis disko NTSC tipo signalą ir išvestį į PAL formatą.

NTSC – Pasirinkite šį variantą, jeigu pajungtajame TV veikia NTSC sistema. Tai pakeis disko PAL tipo (tik VCD) signalą ir išvestį į NTSC formatą.

Multi – Pasirinkite šį variantą, jeigu pajungtajame TV veikia ir NTSC ir PAL sistema. Tada išvesties formatas bus suderintas su disko video signalu.

4. Pasirinkite vieną elementą ir paspauskite **OK**.
→ Sekite instrukcijomis ekrane, kad patvirtintumėte pasirinkimą (jeigu reikia).

Naudingos pastabos:

- Prieš pakeisdami dabartinius Standartinius Televizoriaus sistemos nustatymus, įsitikinkite, kad jūsų televizorius palaiko 'pasirenkamojo TV Tip'o' galimybes.
- Jeigu jūsų TV ekrane nerodomas joks normalus vaizdas, palaukite 15 sekundžių, kol įsijungia automatiškas atstatymas.

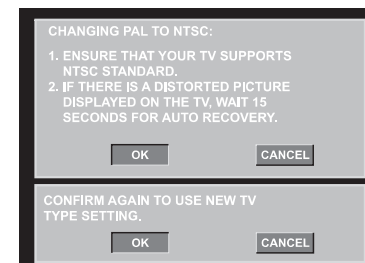

Norėdami rankiniu būdu nustatyti gamyklinę spalvų sistemą:

- Palaukite 15 sekundžių, kol režimas automatiškai atsinaujins.
ARBA
- 1. Paspauskite **OPEN/CLOSE ▲** mygtuką, tam kad atidarytumėte diskų stalčiuką.
- 2. Kelioms sekundėms ant nuotolinio valdymo pulto paspauskite **skaitmenį '3'**.
→ Ekrane pasirodo DVD langas.

PATARIMAI:

Pabrauktas pasirinkimas yra gamyklinis nustatymas. Spauskite ◀, norėdami grįžti prie buvusio meniu punkto. Spauskite **SETUP**, norėdami išeiti.

PATARIMAI:

Pabrauktas pasirinkimas yra gamyklinis nustatymas. Spauskite ◀, norėdami grįžti prie buvusio meniu punkto. Spauskite **SETUP**, norėdami išeiti.

3 Žingsnis: kalbų nustatymai

Jūs galite pasirinkti sau tinkamus kalbų nustatymus. Ši DVD sistema automatiškai persijungs į jūsų nustatytą kalbą, kai tik bus kiekvieną kartą įdėtas DVD diskas.

OSD kalbos nustatymas

Sistemos meniu ekrano kalba pasiliks tokia pati, kokia jūs ir nustatėte, nepriklausomai nuo įvairių disko kalbų.

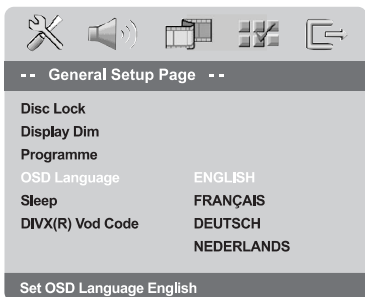

1. Paspauskite **SETUP**.
2. Paspauskite **▶**, kad pasirinktumėte (GENERAL SETUP PAGE).
3. Paspauskite **▲ ▼**, kad pažymėtumėte (OSD LANGUAGE), ir tada paspauskite **▶**.
4. Naudokite **▲ ▼** mygtukus, kad pasirinktumėte kalbą, ir paspauskite **OK**.

Audio, Subtitrų ir Disko meniu kalbos pasirinkimas

Video diske jūs galite pasirinkti garso ir subtitrų kalbas. Jeigu jūsų pasirinktoji kalba yra neleidžiama paties disko, vietoj jos bus naudojama disko bazinė kalba.

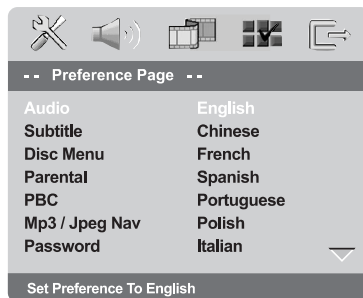

1. Sustabdykite grojimą, paspausdami **STOP** mygtuką du kartus, ir paspauskite **SETUP**.
2. Paspauskite **▶** keletą kartų, kad pasirinktumėte (PREFERENCE PAGE).
3. Paspauskite **▲ ▼**, kad pažymėtumėte vieną iš žemiau minimų variantų, ir paspauskite **▶**.
 - 'Audio' (disko garso takeliai).
 - 'Subtitle' (disko subtitrai).
 - 'Disc Menu' (disko meniu).
4. Pasirinkite kalbą su **▲ ▼** mygtukų pagalba ir paspauskite **OK**.
Jeigu kalba, kurios jūs ieškote, nėra sąraše, tada pasirinkite (OTHERS), tada naudokite nuotolinio valdymo pulto skaitmenų mygtukus (0-9), kad įvestumėte 4 skaitmenų kalbos kodą 'XXXX' (žiūrėkite 5 psl. "Kalbų kodai") ir paspauskite OK.
5. Pakartokite **3-4** žingsnius ir kitiems nustatymams.

Garso nustatymų meniu

1. Būdami disko režime paspauskite **SETUP**.
2. Paspauskite **▲ ▼**, kad pasirinktumėte 'Audio Setup' ikoną.
3. Paspauskite **OK**, kad viską įtvirtintumėte.

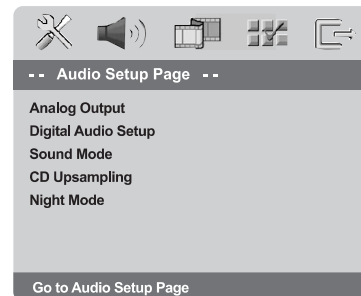

Analoginis išėjimas

Ši funkcija jums leidžia nustatyti DVD grotuvo analoginį išėjimą.

1. Būdami "AUDIO SETUP PAGE" puslapyje, paspauskite **▲ ▼** mygtuką, kad pažymėtumėte (ANALOG OUTPUT), ir tada paspauskite **▶**.

STEREO

Pasirinkite šį variantą, kad kanalo garsą pakeistumėte į stereo, kai garsas transliuojamas tik iš dviejų priekinių garsiakalbių ir žemųjų dažnių siųstuvo.

LT/RT

Pasirinkite šį variantą, jeigu jūsų DVD Grotuvas yra pajungtas prie Dolby Pro Logic dekoderio.

V SURR

Leidžia DVD grotuvui virtualaus erdvinio garso efektus.

2. Paspauskite **▲ ▼**, kad pasirinktumėte nustatymą ir tada **OK**, kad viską įtvirtintumėte.

Skaitmeninio Garso nustatymai

Skaitmeninio Garso nustatymų meniu (Digital Audio Setup) yra tokie pasirinkimo variantai: 'Digital Output' ir 'LPCM Output'.

1. Būdami "AUDIO SETUP PAGE" puslapyje, paspauskite **▲ ▼** mygtuką, kad pažymėtumėte (DIGITAL AUDIO SETUP), ir tada paspauskite **▶**.
2. Naudokite **▲ ▼** mygtukus, kad pažymėtumėte norimą variantą.
3. Įeikite į jos submeniu paspausdami **▶**.
4. Kursorių judinkite su **▲ ▼** mygtukais, kad pažymėtumėte pasirinktąjį elementą, tada paspauskite **OK**, kad įtvirtintumėte savo pasirinkimą.

Skaitmeninis išėjimas (Digital Output)

Nustatykite savo Skaitmeninį išėjimą pagal savo išorinės audio įrangos sujungimus.

→ **Off:** Skaitmeninio išėjimo atjungimas.

→ **All:** Jeigu jūs pajungėte DIGITAL AUDIO OUT prie daugiakanalio imtuvo/dekoderio.

→ **PCM Only:** Tik tuo atveju, jeigu jūsų imtuvas yra nepajėgus atkoduoti daugiakanalių garsų.

Naudingi patarimai:

– Jeigu Skaitmeninis išėjimas (DIGITAL OUTPUT) yra nustatytas ant 'All', visos kitos garso valdymo funkcijos išskyrus MUTE neveikia.

LPCM išėjimas

Jeigu jūs savo DVD grotuvą pajungėte prie PCM atitinkančio imtuvo su skaitmeniniais terminalais (coaxial ar optical), jums gali tekti pareguliuoti 'LPCM išėjimą'. Diskai yra įrašomi tam tikru dažniu. Kuo didesnis dažnis, tuo geresnė garso kokybė.

→ **48kHz:** disko, kuris yra įrašytas 48kHz dažniu, grojimas.

→ **96kHz:** disko, kuris yra įrašytas 96kHz dažniu, grojimas (Stereo-Classic [Flat] režimas).

DVD MENIU YPATYBĖS

Jeigu norite panaikinti užprogramuotą dainą

- Naudokite ◀ ▶ ▲ ▼ mygtukus, kad nuvestumėte rodyklę ant dainos, kurią norite panaikinti.
- Paspauskite **OK**, norėdami panaikinti šią dainą iš programavimo meniu.

Užprogramuoto grojimo paleidimas

- Naudokite ◀ ▶ ▲ ▼ mygtukus, kad programos meniu pažymėtumėte {START}, ir tada paspauskite **OK**.
→ Grojimas prasidės nuo pasirinkto takelio pagal užprogramuotą dainų eilės tvarką.

Užprogramuoto grojimo sustabdymas

- Naudokite ◀ ▶ ▲ ▼ mygtukus, kad programos meniu pažymėtumėte {EXIT}, ir tada paspauskite **OK**.

OSD kalbos

Šiame meniu jūs galite pasirinkti įvairias ekrano meniu kalbas. Dėl tikslesnės informacijos žiūrėkite į 18 psl.

Automatinis išsijungimas (Sleep)

Automatinio išsijungimo funkcija (Sleep) automatiškai išjungia DVD Grotuvą po tam tikro laiko tarpo.

- Būdami "GENERAL SETUP PAGE" puslapyje, paspauskite ▲ ▼ mygtuką, kad pažymėtumėte {SLEEP}, ir tada paspauskite ▶.

15 Mins

Išjungia DVD grotuvą po 15 minučių.

30 Mins

Išjungia DVD grotuvą po 30 minučių.

45 Mins

Išjungia DVD grotuvą po 45 minučių.

60 Mins

Išjungia DVD grotuvą po 60 minučių.

OFF

Išjungia automatinio išsijungimo funkciją.

- Paspauskite ▲ ▼, kad pasirinktumėte nustatymą ir tada **OK**, kad viską įtvirtintumėte.

DivX® VOD registracijos kodas

Philips jums duoda DivX® VOD (Video On Demand) registracijos kodą, leisiantį jums nuomotis bei pirkti filmus, naudojantis DivX® VOD paslauga.

Daugiau informacijos rasite apsilankę mūsų svetainėje Internetu www.divx.com/vod.

- Būdami "GENERAL SETUP PAGE" puslapyje, paspauskite ▲ ▼ mygtuką, kad pažymėtumėte {DIVX® VOD CODE}, ir tada paspauskite ▶.
→ Pasirodys registracijos kodas.
- Spauskite **OK**, kad išeitumėte.
- Naudokite registracijos kodą pirkdami arba nuomodamiesi filmus iš DivX® VOD paslaugos Internetu, adresu www.divx.com/vod. Sekite instrukcijomis ir įsirašykite filmą į CD-R, norėdami jį paleisti per šią DVD sistemą.

Naudingi Patarimai:

- Visi iš DivX® VOD atsisiųsti filmai gali būti paleisti per šią DVD sistemą.
- DivX filmo rodymo metu, neveikia paieškos pagal laiką funkcija.

DISKO VALDYMAS

SVARBU!

- Jeigu jums paspaudus mygtuką, ekrane atsiranda draudžiamoji ikona (⊘), tai reiškia, jog ta funkcija šiuo metu ir šiame diske neleidžiama.
- Priklausomai nuo DVD ar VIDEO CD disko tipo, gali neveikti arba skirtis kai kurios disko valdymo funkcijos.
- Patys nestumkite disko dėklo ir jį nedėkite jokių kitų daiktų išskyrus diskus. Nes tai gali visai sugadinti įrenginį.

Tinkami Diskai

Jūsų DVD Grotuvas gali groti šiuos diskus:

- Skaitmeniniai Video Diskai (DVD)
- Video diskai (VCD)
- Super Video diskai (SVCD)
- Skaitmeniniai Video Diskai + Perrašomi (DVD+RW)
- Kompaktiniai diskai (CD)
- MP3/WMA, nuotraukų (Kodak, JPEG) failų diskai per CD-R(W):
 - JPEG/ISO 9660 formatas
 - Ekrane daugiausiai telpa 30 simbolių pavadinimas
 - Tinkami paleidimo dažniai:
 - 32 kHz, 44.1 kHz, 48 kHz (MPEG-1)
 - 16 kHz, 22.05 kHz, 24 kHz (MPEG-2)
 - Tinkami Bitų greičiai: 32~256 kbps (MPEG-1), 8~160 kbps (MPEG-2) kintantys Bitų greičiai
- MPEG-4 failai, esantys CD-R[W]:
 - Paprasto tipo
 - Aukštesnio tipo (640-480)
- DivX diskas, esantis CD-R[W]/DVD+R[W]:
 - DivX 3.11, 4.x, 5.x ir 6.x.
 - Q-pel tikslus rodymo atkūrimas
 - GMC (Global Motion Compensation) rodymas
- DivX Ultra, esantis CD-R[W]/DVD+R[W]



Regioniniai kodai

DVD grotuvas turi regionų valdymo sistemą. Patikrinkite regioninio kodo numerį ant disko. Jeigu šis skaičius neatitinka grotuvo regiono numerio (žr. lentelę apačioje), grotuvas gali negroti šio disko.

Naudingi Patarimai:

- Gali būti, jog jums neišeis paleisti kai kurių CD-R/RW ar DVD-R/RW diskų, priklausomai nuo jų kokybės ar įrašymo sąlygų.
- Jeigu jums iškyla kokių nors problemų paleidžiant tam tikrą diską, išimkite jį ir pabandykite paleisti kitokio tipo. Netinkamo formato diskai negali būti paleisti per šį DVD grotuvą.

Regionas	Diskai, kurie gali būti grojami
JAV ir Kanada	
Didžioji Britanija ir Europa	
Ramiojo vandenyno Azija, Taivanas, Korėja	
Australija, Naujoji Zelandija, Pietų Amerika	
Rusija ir Indija	
Kinija, Kalkos salos, Volso ir Futunos salos	

PATARIMAI:

Pabrauktas pasirinkimas yra gamyklinis nustatymas. Spauskite ◀, norėdami grįžti prie buvusio meniu punkto. Spauskite **SETUP**, norėdami išeiti.

PATARIMAI:

Kai kurios čia paminėtos savybės gali būti neprieinamos kai kuriems diskams. Todėl visada vadovaukitės instrukcijomis esančiomis prie diskų.

Diskų Paleidimas

- DVD grotuvo ir televizoriaus (ir kitos papildomos stereo įrangos ar AV imtuvo) elektros laidus įjunkite į rozetes.
- Įjunkite televizorių ir nustatykite teisingą Video In kanalą (žiūrėkite į 15 p. "Televizoriaus nustatymas").
- Paspauskite **STANDBY-ON** mygtuką, esantį ant DVD Grotuvo priekinės panelės.
→ Ekrane turėtumėte matyti mėlyną Philips DVD foną.
- Paspauskite **OPEN** ▲ mygtuką.
 - Taip pat galite laikyti **STOP** ■ mygtuką, kad atidarytumėte disko dureles.
- Įdėkite diską su užrašyta puse į viršų ir spauskite **OPEN** ▲.
→ Dviejų pusių diskams įdėkite diską taip, kad norima groti pusė būtų viršuje.
- Disko paleidimo procedūra pati automatiškai prasidės. Jeigu ne, paspauskite **PLAY** ▶▶▶.
→ Jeigu TV ekrane atsiranda disko meniu, žiūrėkite į 22 p. "Disko meniu naudojimas".
→ Jeigu tėvų kontrolė blokuoja diską, jums reikia įvesti šešių skaitmenų kodą (žiūrėkite į 37 p.).
- Norėdami sužinoti daugiau, skaitykite 20-25 psl.

Pagrindinės rodymo funkcijos

Visi čia aprašomi veiksmai yra susiję su nuotolinio valdymo pulto naudojimu, nebent yra pažymima ir kitaip.

Pauzė rodymo metu

- Rodymo metu paspauskite **PAUSE** ▶▶ mygtuką.
→ Vaizdas sustos, o garsas taip pat išsijungs.
- Kad vėl galėtumėte normaliai žiūrėti įrašą, paspauskite **PLAY** ▶▶▶ mygtuką

Skyriaus/takelio pasirinkimas

- Paspauskite **◀◀ / ▶▶**, kad pasirinktumėte skyriaus/takelio numerį.
- Kai grojimas sustabdytas, spauskite **DISPLAY**, kad pamatytumėte informacinę eilutę kiekvienam takeliui/skyriui/takeliui (pvz. – 00/08).
- Naudokite **skaitmenų mygtukus (0-9)**, norėdami įvesti pavadinimo/skyriaus/takelio numerį ir spauskite **OK**.
→ Grojimas prasideda nuo pasirinkto pavadinimo/skyriaus/takelio.

Grojimo sustabdymas

- Spauskite **STOP** ■.

Naudingi patarimai:

- Ekrano užsklanda pasirodys automatiškai, jeigu 5 minutes sustabdytas disko grojimas.
- Grotuvas automatiškai persijungs į Budėjimo režimą, jeigu nepaspausite nei vieno mygtuko 15 minučių po grojimo sustojimo.

DVD nustatymų meniu galite matyti savo TV ekrane, jo pagalba jūs galite prisitaikyti visą DVD sistemą pagal savo pageidavimus.

Bendras Nustatymų meniu

- Nuspauskite **SETUP**, kad patektumėte į nustatymų meniu.
- Spauskite **◀ ▶**, kad pasirinktumėte 'General Setup' ikoną.
- Spauskite **OK**, kad patvirtintumėte.

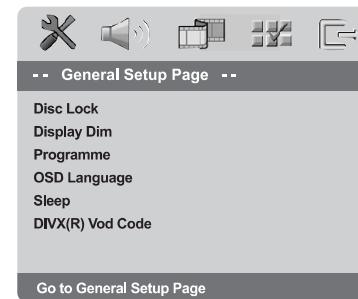

Disko užrakinimas/atrakinimas

Ne visus diskus atitinkamai užrakina ar užkoduoja gamintojai. Jūs galite apsaugoti norimų diskų peržiūrą užrakindami juos. Įrenginys leidžia taip užrakinti iki 40 diskų.

- Būdami "GENERAL SETUP PAGE" puslapyje, paspauskite ▲ ▼ mygtuką, kad pažymėtumėte {DISC LOCK}, ir tada paspauskite ▶.

LOCK

Pasirinkite šį variantą, kad užblokuotumėte įdėtojo disko rodymą. Tada norint peržiūrėti užrakintą diską, reikės įvesti šešių skaitmenų slaptažodį. Gamyklinis nustatytas slaptažodis yra "136 900" (žr. į 36 psl. "Slaptažodžio keitimas").

UNLOCK

Pasirinkite šį variantą, kad atrakintumėte diską ir leistumėte laisvą tolesnį rodymą.

- Paspauskite ▲ ▼, kad pasirinktumėte nustatymą ir tada **OK**, kad viską įtvirtintumėte.

Sistemos ekrano apšvietimo reguliavimas

Jūs galite pasirinkti įvairius ekrano apšvietimo lygius

- Būdami "GENERAL SETUP PAGE" puslapyje, paspauskite ▲ ▼ mygtuką, kad pažymėtumėte {DISPLAY DIM}, ir tada paspauskite ▶.
100% – Pasirinkite šį variantą, kad būtų pilnas šviesumo lygis
70% – Pasirinkite šį variantą, kad būtų vidutinis šviesumo lygis
40% – Pasirinkite šį variantą, kad būtų užtamsintumėte ekraną
- Paspauskite ▲ ▼, kad pasirinktumėte nustatymą ir tada **OK**, kad viską įtvirtintumėte.

Disko dainų programavimas (negalioja Nutraukų CD/ MP3/WMA/DivX diskams)

Užprogramuodami disko dainas, jūs galite susikurti norimą jų grojimo eilės tvarką. Gali būti užprogramuota iki 20 dainų.

- Būdami "GENERAL SETUP PAGE" puslapyje, paspauskite ▲ ▼ mygtuką, kad pažymėtumėte {PROGRAM}, ir tada paspauskite ▶, kad pasirinktumėte {INPUT MENU}.
- Paspauskite **OK**, kad viską įtvirtintumėte.

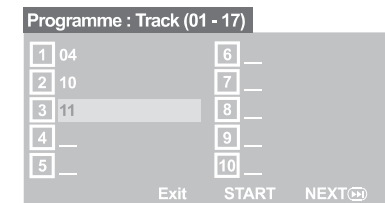

Mėgstamų dainų/skyrių įtraukimas

- Naudokite **skaitmenų klaviatūrą (0-9)**, kad įvestumėte veikiančio skyriaus/dainos numerį.
- Naudokite **◀ ▶ ▲ ▼** mygtukus, kad pervestumėte rodyklę į kitą poziciją.
→ Jeigu dainos numeris didesnis nei dešimt, paspauskite ▶▶▶, kad atidarytumėte naują puslapį, ir tada tęskite programavimą, arba
→ Naudokite **◀ ▶ ▲ ▼** mygtukus, kad programos meniu pažymėtumėte {NEXT}, ir tada paspauskite **OK**.
- Pakartokite **3-4** žingsnius, kad įvestumėte kitas dainas/skyrius.

PATARIMAI: Kai kurios čia paminėtos savybės gali būti neprieinamos kai kuriems diskams. Todėl visada vadovaukitės instrukcijomis esančiomis prie diskų.

PATARIMAI: Pabrauktas pasirinkimas yra gamyklinis nustatymas. Spauskite **◀**, norėdami grįžti prie buvusio meniu punkto. Spauskite **SETUP**, norėdami išėiti.

DISKO VALDYMAS

Peržiūros Funkcija (JPEG)

Ši funkcija parodo esamo katalogo arba viso disko turinį.

1. Grojimo metu paspauskite **DISPLAY** mygtuką.
→ Televizoriaus ekrane atsiranda 12 sumažintų vaizdų.



2. Norėdami rodyti kitus vaizdus prieš tai buvusiamе/kitame puslapyje naudokite **◀◀ / ▶▶** mygtukus.
3. Norėdami pažymėti vieną iš vaizdų naudokite **◀ ▶ ▲ ▼** mygtukus ir spauskite **OK** norėdami pradėti grojimą.
4. Norėdami sugrįžti į Paveikslėlių CD disko meniu, spauskite **DISC MENU**.

Sinchroninis MP3/ Windows Media TM Audio muzikos JPEG vaizdų grojimas

1. Įdėkite diską, kuriame yra ir muzikos ir nuotraukų.
→ Televizoriaus ekrane pasirodo disko meniu.
2. Pasirinkite MP3/WMA dainą.
3. MP3/WMA dainų grojimo metu, TV ekrane pasirinkite norimą nuotraukų katalogą ir paspauskite **PLAY ▶▶**.
→ Nuotraukų failai bus rodomi vienas po kito, iki katalogo pabaigos.
4. Norėdami pabaigti sinchroninį grojimą, paspauskite **■**.

Naudingas patarimas:

- Kai kurie Kodak ar JPEG diskuose esantys failai gali būti neaiškūs rodymo metu dėl disko konfigūracijos ar charakteristikų.

DISKO VALDYMAS

Įvairių pakartojimo/eilės tvarkos sumaišymo funkcijų pasirinkimas

Pakartojimo režimas

Pakartojimo funkcijos skiriasi priklausomai nuo disko tipo.

1. Disko grojimo metu, pakartotinai spaudinėkite **REPEAT** mygtuką, kad pasirinktumėte norimą pakartojimo režimą.

DVD

- Chapter (dabar rodomas skyrius)
- Title (dabar rodomas pavadinimas)
- All (visas diskas)
- Off (nutraukti)
- Video CD, Audio CD
- Track (dabar grojamas takelis)
- All (visas diskas)
- Shuffle (grojimas ne iš eilės)
- Off (nutraukti)

MP3

- Repeat One (dabar grojamas takelis)
- Repeat Folder (visus takelius aplanke)
- Folder (vieną kartą pragroti visus takelius aplanke)
- Shuffle (visus takelius groti ne iš eilės esamame aplanke)
- Single (dabar grojamą failą vieną kartą)

JPEG, DivX

STOP režime,

- Repeat One (dabar grojamas takelis)
- Repeat Folder (visi takeliai pasirinktame aplanke)
- Folder (visi takeliai pasirinktame aplanke vieną kartą)
- Shuffle (visi takeliai pasirinktame aplanke ne iš eilės)
- Single (dabar grojamą failą vieną kartą)

PLAY režime,

- Repeat One (dabar grojamas failas)
- Repeat All (visus takelius viename diske)
- Repeat Off (nutraukti)
- Shuffle (visi takeliai pasirinktame aplanke ne iš eilės)
- Single (dabar grojamas takelis vieną kartą)

2. Norėdami sustabdyti grojimą, spauskite **STOP ■**.

Naudingas patarimas:

- Jeigu naudojate VCD (video kompaktinį diską), tai pakartojimo funkcijos neveiks, jeigu įjungtas PBC režimas.

Skyriaus/įrašo tam tikros ištraukos pakartojimas

1. Disko rodymo metu, norimame pradžios taške paspauskite **REPEAT A-B**.
2. Dar kartą paspauskite **REPEAT A-B** norimame pabaigos taške.
→ Sekcijų pradžios ir pabaigos taškai A ir B gali būti nustatyti tik tame pačiame skyriuje/įrašo.
→ Dabar jūsų norima ištrauka/sekcija bus pastoviai kartojama.
3. Norėdami išeiti, paspauskite **REPEAT A-B**.

PATARIMAI:

Kai kurios čia paminėtos savybės gali būti neprieinamos kai kuriems diskams. Todėl visada vadovaukitės instrukcijomis esančiomis prie diskų.

PATARIMAI:

Kai kurios čia paminėtos savybės gali būti neprieinamos kai kuriems diskams. Todėl visada vadovaukitės instrukcijomis esančiomis prie diskų.

Funkcijos reikalingos video peržiūrai (DVD/VCD/SVCD)

Disko Meniu naudojimas

Įdėjus diską į grotuvą, TV ekrane gali pasirodyti meniu (tai priklausys nuo disko).

Norėdami pasirinkti tam tikrą grojimo funkciją ar elementą

- Naudokitės ◀ ▶ ▲ ▼ mygtukais arba skaitmenų klaviatūra (0-9), esančiais ant nuotolinio valdymo pulto, po to nuspauskite **OK**, kad pradėtumėte grojimą.

Norėdami įjungti arba išjungti meniu

- Spauskite **DISC MENU** ant nuotolinio valdymo pulto.

Pritraukimas (Zoom funkcija)

Šios funkcijos pagalba galėsite išdidinti vaizdą savo Televizoriaus ekrane.

- Grojimo metu pakartotinai spauskite **ZOOM**, kad pasirinktumėte norimą išdidinimo lygį.
→ Naudokitės ◀ ▶ ▲ ▼ mygtukais, norėdami paslinkti išdidintą vaizdą.
→ Grojimas bus tęsiamas.
- Pakartotinai spauskite **ZOOM**, kad sugrįžtumėte prie originalaus dydžio ekrano.

Disko paleidimas nuo paskutinės sustabdytos vietos

Ši funkcija leidžia paleisti diską nuo paskutinės sustabdytos vietos, tai galioja 5 paskutiniams diskams, net jeigu diskai buvo išimti ar išjungtas visas grotuvas.

- Įdėkite vieną iš 5 paskutiniu metu grotų diskų.
→ Užrašas 'LOAD' atsiras ekrane.
- Paspauskite **PLAY ▶▶** mygtuką ir diskas bus pradėtas rodyti nuo paskutinės sustabdytos vietos.

Norint atšaukti šią funkciją

- Kol dar diskas nerodo, dar kartą paspauskite **STOP ■** mygtuką.

Lėtas rodymas

- Rodymo metu pakartotinai spauskite ▲ ▼, kad pasirinktumėte norimą rodymo greitį: ½, ¼, 1/8, ar 1/16 (į priekį {DVD/SVCD/VCD} ar atgal {DVD}).
→ Garsas bus nutildytas.
- Spauskite **PLAY ▶▶**, kad sugrįžtumėte prie normalaus greičio.

Ieškojimas į priekį ir atgal

- Spauskite ◀ ▶ grojimo metu, norėdami pasirinkti norimą greitį: 2X, 4X, 8X, 16X arba 32X (į priekį ir atgal).
garsas bus nutildytas (DVD/VCD) arba trūkinėjantis (CD).
- Norėdami sugrįžti prie normalaus greičio, spauskite **PLAY ▶▶**.

MP3/WMA(Windows Media TM Audio)/MPEG-4/JPEG/ Kodak Nuotraukų diskų paleidimas

SVARBU!

Jūs turite įjungti savo televizorių ir nustatyti tinkamą Video In kanalą. (Žiūrėkite 15 puslapį "Televizoriaus nustatymas").

Bendras valdymas

- Įdėkite diską.
→ Diskas gali būti nuskaitytas iki 30 sekundžių, tai priklauso nuo disko esančių failų ir duomenų sudėtingumo.

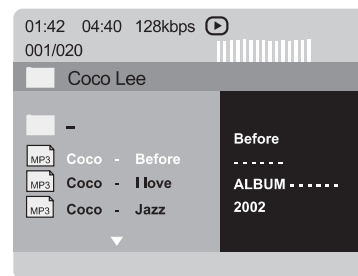

→ TV ekrane atsiranda disko meniu.

- Paspauskite ▲ ▼, kad pasirinktumėte aplanką ir paspauskite **OK**, kad į jį įeitumėte.
- Paspauskite ▲ ▼ mygtuką, kad pasirinktumėte įrašą/failą.
- Paspauskite ◀▶ / ▶▶, kad patektumėte į ankstesnį/sekantį puslapį.
- Paspauskite **OK**, kad viską įtvirtintumėte.

Grojimo pasirinkimas

Rodymo metu jūs galite:

- Pasirinkti kitą takelį/failą tame pačiame aplanke paspausdami ◀▶▶▶/▶▶▶▶.
- Nuotolinio valdymo pulte spauskite ◀▶▶▲▼, kad apsuktumėte/apverstumėte nuotrauką.
- Pakartotinai spauskite **PLAY ▶▶**, kad laikinai sustabdytumėte arba vėl pradėtumėte grojimą/rodydą.

Pritraukimas (Zoom funkcija)

- Grojimo metu pakartotinai spauskite **ZOOM**, kad pasirinktumėte norimą išdidinimo lygį.
- Naudokitės ◀▶▶▲▼ mygtukais, norėdami paslinkti išdidintą vaizdą.

Rodymas iš įvairių filmavimo kampų

- Rodymo metu, norėdami pasukti vaizdą, naudokite ◀▶▶▲▼ mygtukus.
▲: apverčia vaizdą vertikaliai 180 laipsnių kampų.
▼: apverčia vaizdą horizontaliai 180 laipsnių kampų.
◀: pasuka vaizdą prieš laikrodžio rodyklę 90 laipsnių kampų
▶: pasuka vaizdą pagal laikrodžio rodyklę 90 laipsnių kampų

Naudingi Patarimai:

- Gali būti, jog neišeis paleisti kai kurių MP3/WMA/JPEG/DivX/MPEG-4 tipo diskų, priklausomai nuo specifinių disko konfigūracijos ypatybių ar jo įrašymo sąlygų.
- Klausantis MP3/WMA disko, galimi atsitiktiniai "trūkčiojimai".
- Daugiafunkcinių diskų, su keletu galimų formato tipų, bus prieinamos tik pirmosios funkcijos.

PATARIMAI:

Kai kurios čia paminėtos savybės gali būti neprieinamos kai kuriems diskams. Todėl visada vadovaukitės instrukcijomis esančiomis prie diskų.

PATARIMAI:

Kai kurios čia paminėtos savybės gali būti neprieinamos kai kuriems diskams. Todėl visada vadovaukitės instrukcijomis esančiomis prie diskų.

DivX diskų rodymas

Ši DVD sistema leidžia žiūrėti DivX filmus, kurios jūs įsirašote iš kompiuterio CD-R/RW diske. (Norėdami daugiau informacijos, skaitykite 30 psl.)

1. Įdėkite DivX diską.
→ Rodymas bus pradėtas automatiškai, jei ne paspauskite **PLAY ►**.
2. Jeigu paspausite **SUBTITLE** ant nuotolinio valdymo pulto, tai įjungsite arba išjungsite subtitrus.
- Jeigu DivX diske yra daugiakalbiai subtitrai, tai galite spausti **SUBTITLE**, jei norite pakeisti kalbą rodymo metu.

Naudingi Patarimai:

- Subtitrų failai su tokiais failų pavadinimų plėtiniais kaip *.srt*, *.smi*, *.sub*, *.ssa*, *.ass* yra suderinami, tačiau jų nebus failų navigacijos meniu.
- Subtitrų failo pavadinimas turi būti toks pat kaip ir filmo failo pavadinimas.

Papildomos DivX Ultra funkcijos

- **XSUB TM subtitrai** leidžia žiūrėti filmus su daugiakalbiais subtitrais.
- **Interaktyvūs video meniu** suteikia valdymo patogumą, taigi jūs galite patogiai pasiekti scenas ar papildomas funkcijas, taip pat pasirinkti audio takelio ar subtitrų galimybes.
- **Besikeičiantys audio takeliai:** audio takeliai gali būti daugiakalbiai arba atskiri takeliai gali būti nustatyti specialiai pagal garsiakalbį.
- **Skyriaus vietos** leidžia jums peršokti tiesiai į tą sceną, kurią norite pamatyti.

OSD (langas ekrane)
(DVD/VCD/SVCD)

OSD meniu naudojimas

OSD meniu rodo su disko grojimu susijusią informaciją (pavyzdžiui, "title" arba skyriaus numerį, pragražtą laiką, audio/subtitrų kalbą), keletas veiksmų gali būti vykdoma visai nepertraukiant disko rodymo.

- Grojimo metu nuspauskite **DISPLAY**.
→ TV ekrane pasirodys galimos su disku susijusios informacijos sąrašas.

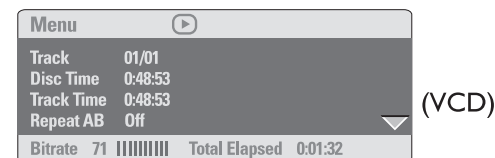
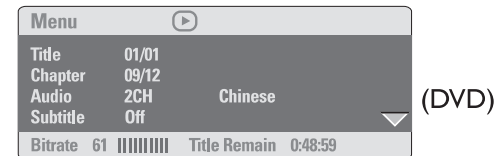
Antraštės/ Skyriaus/ Takelio
(Title/Chapter/Track) pasirinkimas

1. Spauskite **▲ ▼**, kad paryškintumėte {Title} (Antraštę) / {Chapter} (Skyrių) arba {Track} (Takelį), o tada spauskite **►**, kad patektumėte.
2. Naudokitės **skaitmenų klaviatūra 0-9**, kad įvestumėte teisingą numerį (pvz. 04/05)
3. Spauskite **OK**, kad patvirtintumėte.
→ Grojimas prasidės nuo pasirinktos Antraštės / Skyriaus / Takelio.

Paieška pagal laiką

1. Spauskite **▲ ▼**, kad paryškintumėte {Time Disp.} (Laiko rodymas), o tada spauskite **►**, kad patektumėte.
→ Jūs pamatysite toliau išvardintus laiko rodymo tipus, bet tai priklauso nuo grotuve esančio disko.

DVD diskams:

TT Elapsed – pasirinktos antraštės praėjęs grojimo laikas.

TT Remain – pasirinktos antraštės likęs grojimo laikas.

CH Elapsed – pasirinkto skyriaus praėjęs grojimo laikas.

CH Remain – pasirinkto skyriaus likęs grojimo laikas.

VCD/SVCD diskams:

Total Elapsed – pasirinkto disko praėjęs grojimo laikas.

Total Remain – pasirinkto disko likęs grojimo laikas.

Single Elapsed – pasirinkto takelio praėjęs grojimo laikas.

Single Remain – pasirinkto takelio likęs grojimo laikas.

2. Spauskite **▲ ▼**, kad paryškintumėte {TT Time} / {CH Time} / {Disc Time} arba {Track Time}, tada spauskite **►**, kad pasiektumėte.
3. Naudokitės **skaitmenų klaviatūra 0-9**, kad įvestumėte teisingą numerį (pvz. 0:24:27).
4. Spauskite **OK**, kad patvirtintumėte.
→ Grojimas prasidės nuo jūsų pasirinkto laiko.

PATARIMAI:

Kai kurios čia paminėtos savybės gali būti neprieinamos kai kuriems diskams. Todėl visada vadovaukitės instrukcijomis esančiomis prie diskų.

PATARIMAI:

Kai kurios čia paminėtos savybės gali būti neprieinamos kai kuriems diskams. Todėl visada vadovaukitės instrukcijomis esančiomis prie diskų.

Audio/ Subtitrai

1. Spauskite ▲ ▼, kad paryškintumėte {Audio} arba {Subtitle} (subtitrai), tada spauskite ►, kad patektumėte.
→ TV ekrane pamatysite Audio arba Subtitrų meniu.
2. Spauskite ▲ ▼, tada spauskite **OK**, kad patvirtintumėte.
→ Taigi Subtitrų arba Audio kalba bus pakeista į jūsų pasirinktą kalbą.

Angle (kampas)

1. Spauskite ▲ ▼, kad paryškintumėte {Angle} (Kampas), tada spauskite ►, kad pasiektumėte.
2. Naudokitės **skaitmenų klaviatūra 0-9**, kad įvestumėte teisingą numerį.
3. Spauskite **OK**, kad patvirtintumėte.
→ Grojimas bus rodomas pasirinktu kampu.

Preview (peržiūros) funkcija

Preview funkcija leidžia jums peržiūrėti 6 takelius vienu metu, visų šešių takelių "vaizdas" tilps ekrane.

1. Spauskite ▲ ▼, kad paryškintumėte {Preview} (peržiūra), tada spauskite ►, kad pasiektumėte.
→ TV ekrane atsiranda peržiūros meniu.

Select Digest Type:	Select Digest Type:
Title Digest	Track Digest
Chapter Digest	Disc Interval
Title Interval	Track Interval
Chapter Interval	

DVD pavyzdys

Video CD pavyzdys

2. Spauskite ▲ ▼, kad pasirinktumėte PREVIEW (peržiūros) tipą, tada spauskite **OK**.
→ Kiekvieno segmento (dalies) vaizdas atsiranda ekrane.

01 A	02 B	03 C
04 D	05 E	06 F

(6 paveikslukų pavyzdys)

3. Su ▲ ▼ ◀ ▶, kad pasirinktumėte takelį arba naudodamiesi **skaitmenų klaviatūra (0-9)** įveskite norimą takelio numerį, tada spauskite **OK**.
→ Grojimas prasidės automatiškai nuo pasirinkto takelio.

Specialios DVD funkcijos

Antraštės grojimas

1. Spauskite **DISC MENU**.
→ TV ekrane pamatysite disko antraštės meniu.
2. Spauskite ▲ ▼ ◀ ▶ arba naudokitės **skaitmenų klaviatūra 0-9**, kad pasirinktumėte grojimo galimybę.
3. Spauskite **OK**, kad patvirtintumėte.

Audio kalbos pakeitimas

DVD diskams

- Pakartotinai spauskite **AUDIO**, kad pasirinktumėte įvairias Audio kalbas.

Audio kanalo pakeitimas

VCD diskams

- Spauskite **AUDIO**, kad pasirinktumėte diske esančius audio kanalus (MONO LEFT (mono kairysis), MONO RIGHT (mono dešinysis), MIXMONO, STEREO).

Subtitrai

- Pakartotinai spauskite **SUBTITLE**, kad pasirinktumėte skirtingas subtitrų kalbas kalbas.

Specialiosios VCD & SVCD funkcijos

Rodymo Kontrolė (PBC)

VCD tipo diskams su PBC funkcija (tinka tik 2.0 versijai)

- Paspauskite **DISC MENU** mygtuką, kad galėtumėte pasirinkti "PBC ON" arba "PBC OFF".
→ Jeigu jūs pasirinkote "PBC ON", TV ekrane (jeigu leidžiama) atsiranda disko meniu.
→ Naudokite ◀▶ / ▶▶ mygtukus arba **skaitmeninius (0-9) mygtukus**, kad pasirinktumėte rodymo variantą.
- **RETURN/TITLE** mygtuko paspaudimas grojimo metu sugrąžins jus į meniu ekraną (jeigu PBC yra įjungtas).

Jeigu jūs norite peršokti indeksų meniu ir paleisti viską nuo pat pradžios,

- Sustabdytame režime, ant nuotolinio valdymo pulto paspauskite **DISC MENU** mygtuką, kad išjungtumėte šią funkciją.