

## Дополнительные принадлежности

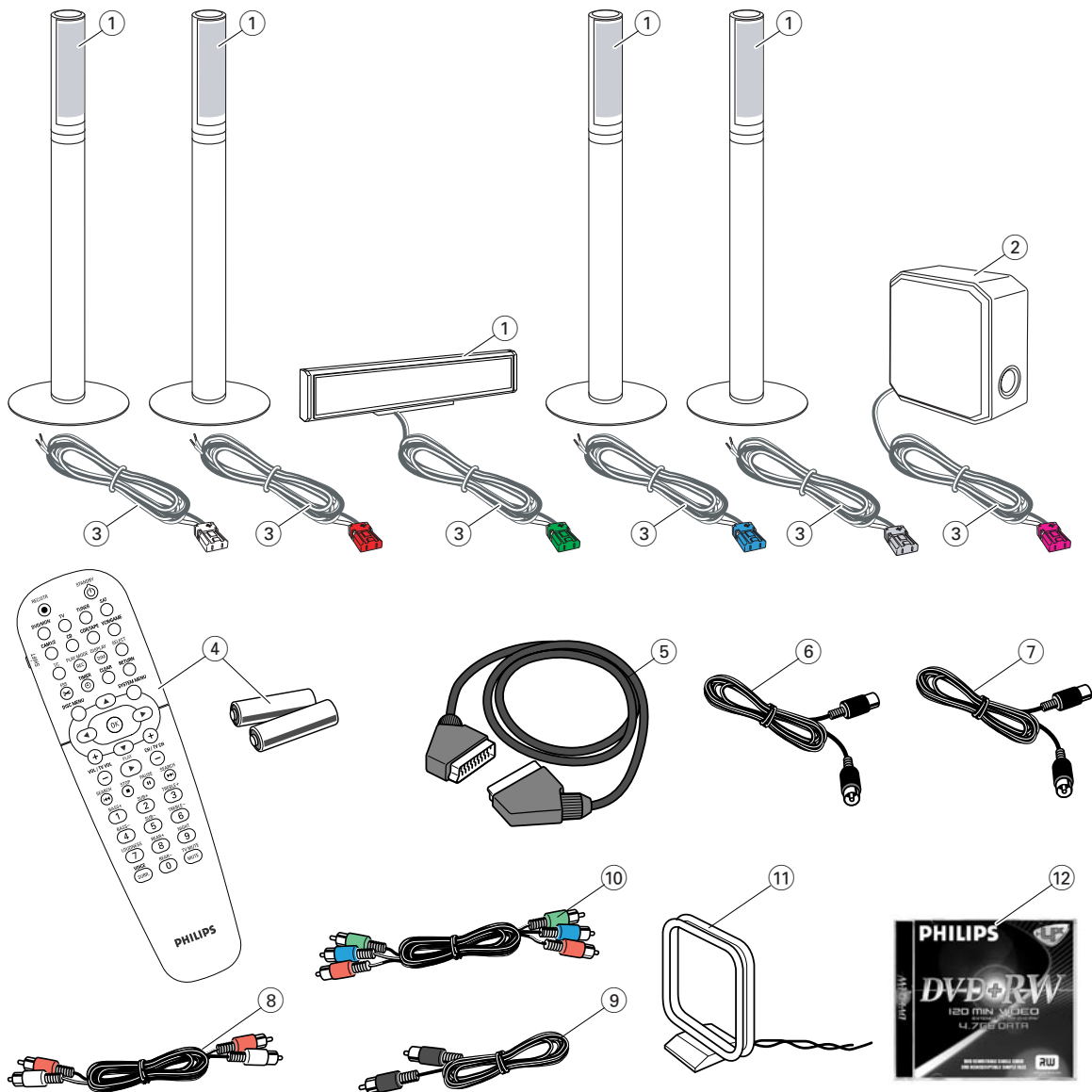

В комплект поставки входят следующие принадлежности.

- ① Передний динамик — 2 шт., центральный динамик — 1 шт., задний динамик — 2 шт. (см. стр. 2)
- ② Сабвуфер — 1 шт.
- ③ Кабели для подключения динамиков — 6 шт.
- ④ Пульт дистанционного управления с двумя батарейками типа AA — 1 шт.
- ⑤ Кабель Scart — 1 шт.
- ⑥ Кабель для подключения телевизионной антенны — 1 шт.
- ⑦ Кабель для подключения антенны диапазона ультракоротких волн (УКВ) — 1 шт.
- ⑧ Аудиокабель (красный и белый разъемы) — 1 шт.
- ⑨ Цифровой аудиокабель (черные разъемы) — 1 шт.
- ⑩ Кабель композитного (Component Video) видеосигнала (красный, зеленый и синий разъемы) — 1 шт.
- ⑪ Рамочная антенна для диапазона средних волн — 1 шт.
- ⑫ Пустой диск DVD+RW производства компании Philips — 1 шт.

## Диски, которые можно использовать для записи



## Динамики

1

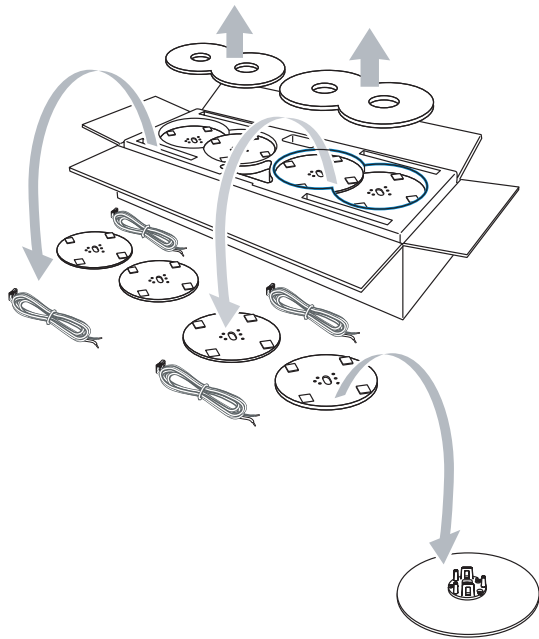

2

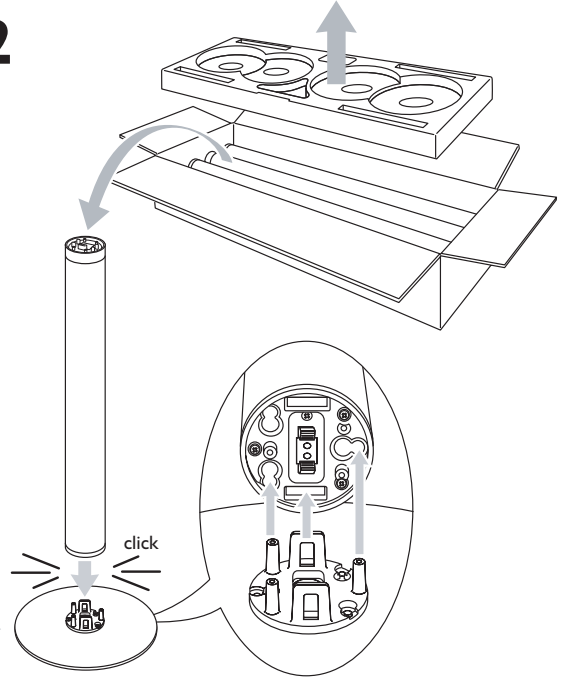

3

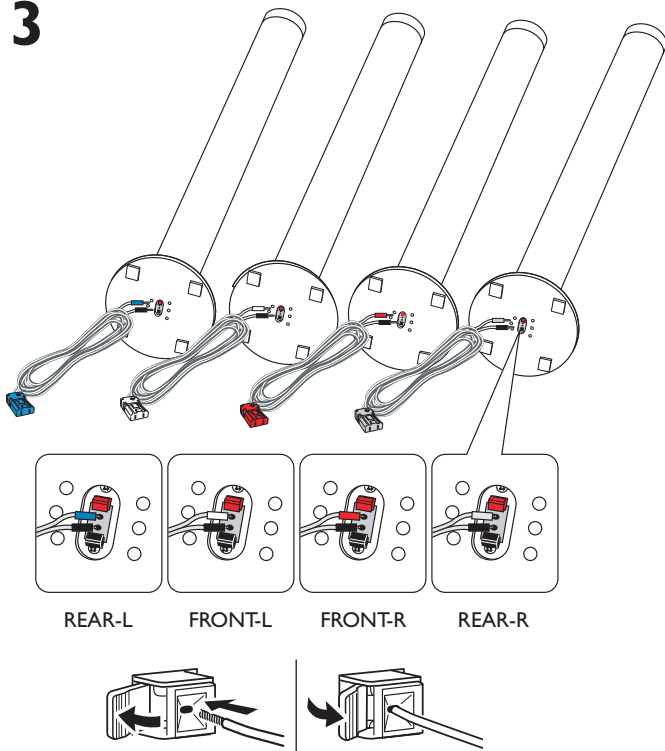

4

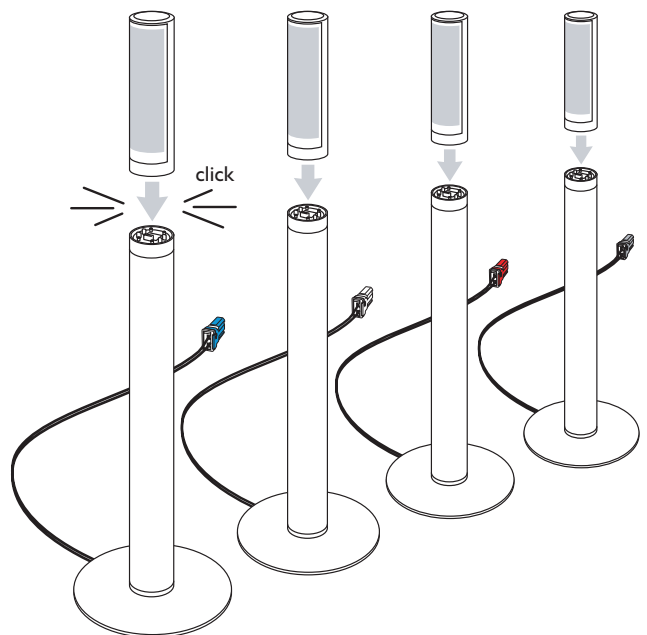

ИЛИ

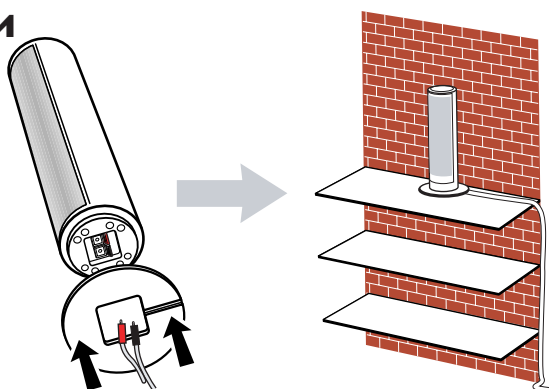

ИЛИ

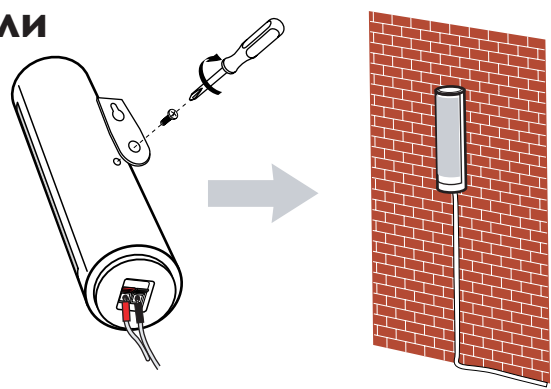

# Динамики

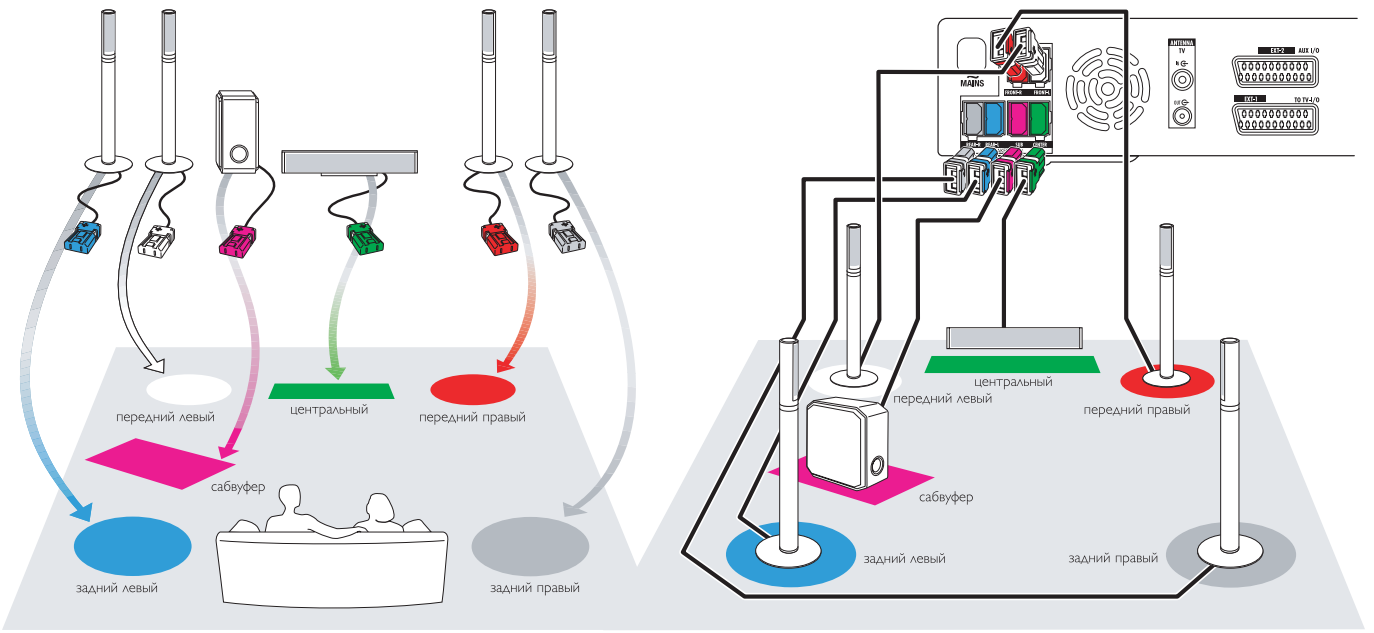

# Подключение → Руководство пользователя — см стр. 12-16

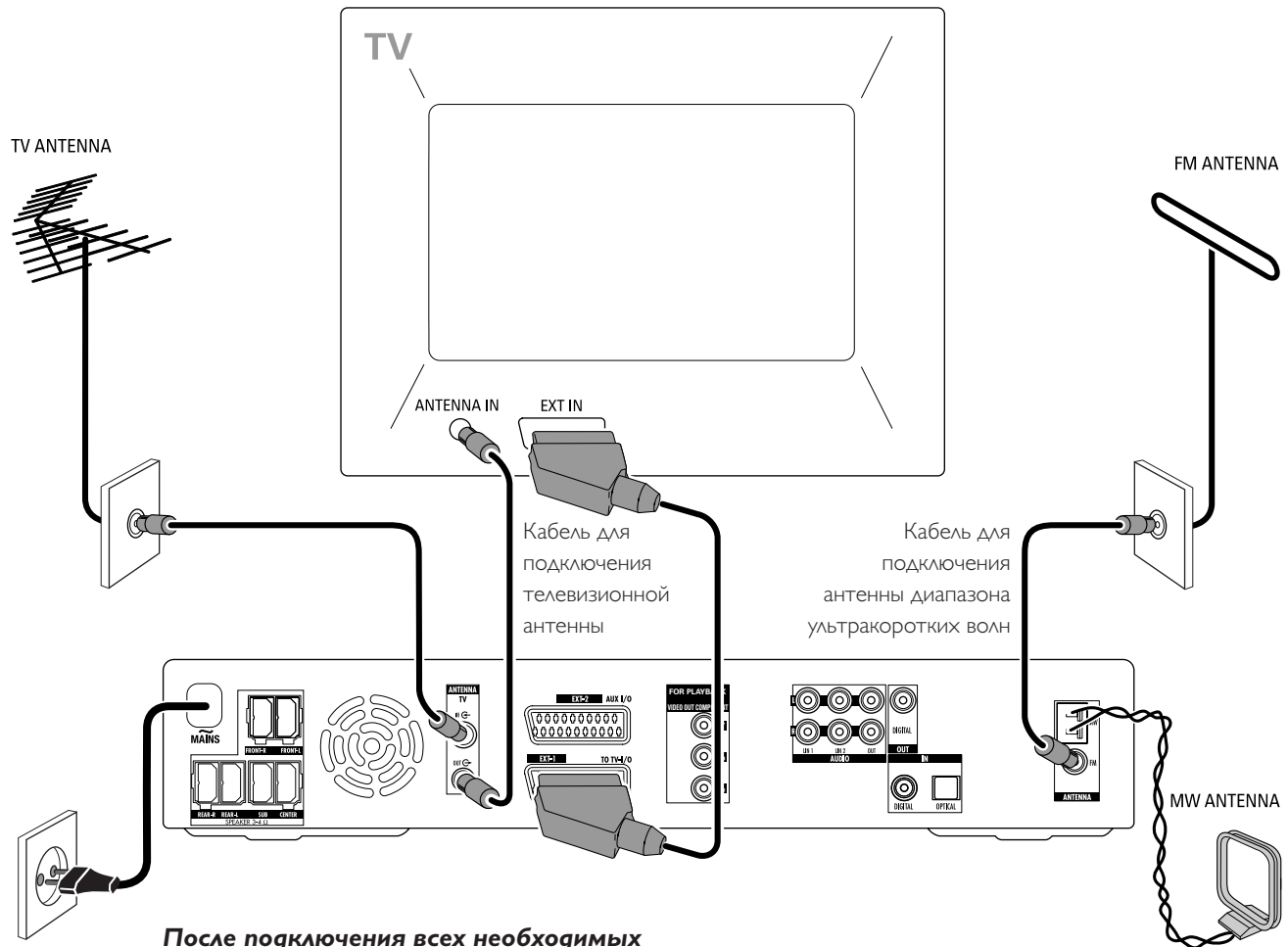

После подключения всех необходимых кабелей включите шнур питания в розетку.

## Начальная настройка

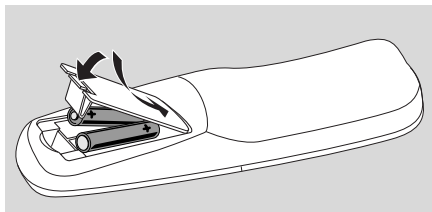

**1** Вставьте батарейки в пульт дистанционного управления.



**2** Включите телевизор.

**3** Нажмите кнопку DVD/MON для включения DVD-рекордера. На экране рекордера появится надпись IS TV ON? (ТВ ВКЛЮЧЕН?).



**4** С помощью кнопок ▲ и ▼ выберите язык, на котором будут отображаться сообщения рекордера. Нажмите кнопку **OK**.

Если предыдущее меню не отображается, переключите телевизор на канал, предназначенный для работы с DVD-рекордером. Как правило, этот канал расположен рядом с каналом 00 и называется AUX, AUXILIARY IN, AUDIO/VIDEO, A/V IN, EXT1, EXT2, EXTERNAL IN или подобным образом.



**5** Воспользуйтесь кнопками ▼ и ▲ для выбора языка, на котором будут воспроизводиться DVD-диски. Нажмите кнопку **OK**.



**6** Воспользуйтесь кнопками ▼ и ▲ для выбора языка, на котором будут показываться субтитры. Нажмите кнопку **OK**.

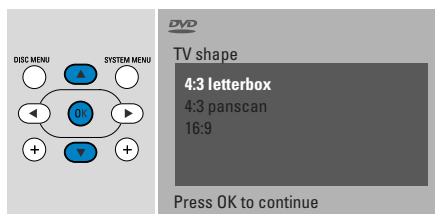

**7** С помощью кнопок ▼ и ▲ выберите формат изображения. Эти параметры используются только при воспроизведении DVD-дисков, поддерживающих несколько форматов изображения. Затем нажмите кнопку **OK**.



**8** С помощью кнопок ▼ и ▲ выберите страну, в которой вы используете данный рекордер. Затем нажмите кнопку **OK**.

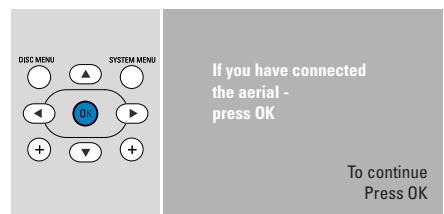

**9** Убедитесь, что к рекордеру подключена ТВ-антенна или система кабельного телевидения. Нажмите кнопку **OK**.

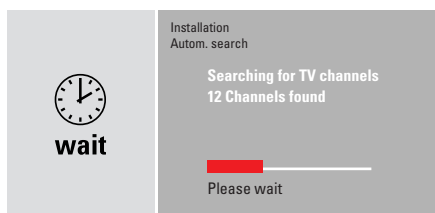

→ DVD-рекордер выполнит поиск имеющихся телеканалов. Это может занять несколько минут.

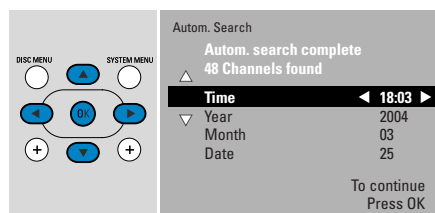

**10** Проверьте время и дату. При необходимости воспользуйтесь кнопками ▼, ▲, ◀, ▶ для изменения времени и даты. Затем нажмите кнопку **OK**.

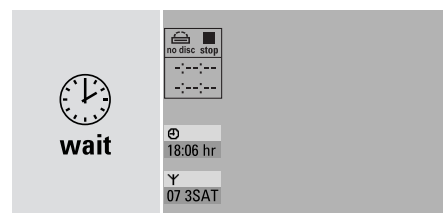

→ Изображение на экране телевизора пропадет примерно на 1/2 минуты. Затем появится экран DVD-рекордера.

**Теперь DVD-рекордер готов к работе.**

## Воспроизведение диска

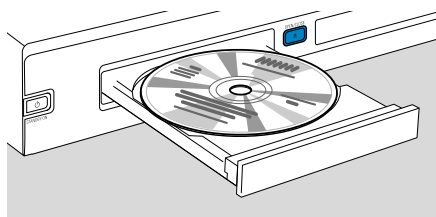

- 1 Нажмите кнопку DVD/MON и удерживайте ее в течение 1 секунды.
- 2 Нажмите на рекордере кнопку OPEN/CLOSE ▲ для открытия лотка.
- 3 Поместите диск в лоток маркировкой вверх.
- 4 Нажмите на рекордере кнопку OPEN/CLOSE ▲ для закрытия лотка.

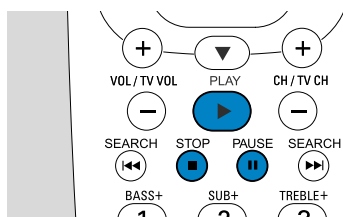

- 5 Если воспроизведение не начинается автоматически, нажмите кнопку PLAY ► для воспроизведения диска.
  - Для приостановки воспроизведения нажмите кнопку PAUSE II.
  - Для возобновления воспроизведения нажмите кнопку PLAY ►.
- 6 Для прекращения воспроизведения нажмите кнопку STOP ■.

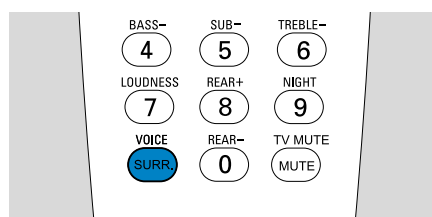

- Для выбора одного из режимов объемного звучания нажимайте кнопку SURR. Выбранный режим звучания будет показан на экране рекордера.

## Прослушивание радиостанции

Убедитесь, что к DVD-рекордеру подключена антенна для приема радиостанций диапазона УКВ.

При первом нажатии кнопки TUNER DVD-рекордер автоматически выполнит поиск радиостанций. Поиск может занять несколько минут.

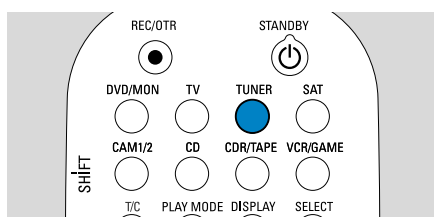

- 1 Для прослушивания радиостанций нажмите кнопку TUNER и удерживайте ее в течение одной секунды.

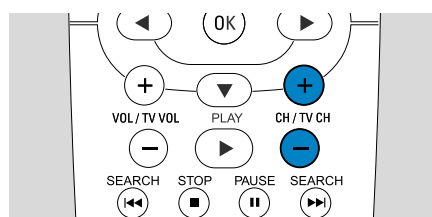

- 2 Для перехода между сохраненными радиостанциями используйте кнопки CH+ и CH-. Кроме того, для выбора номера сохраненной радиостанции можно использовать кнопки 0-9. Для ввода номера, содержащего две цифры, нажмите кнопку со второй цифрой номера в течение 2 секунд после ввода первой цифры.

## Выбор источника сигнала

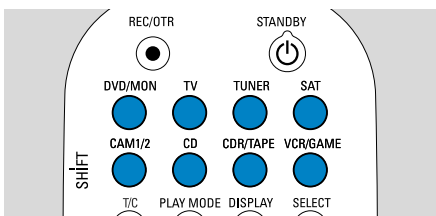

Кнопки выбора источника предназначены для выбора источника воспроизведения или записи.

Для выбора источника сигнала нажмите и удерживайте более секунды соответствующую кнопку.

Кнопка **DVD** предназначена для выбора диска, загруженного в рекордер (DVD, DVD RW, DVD R, Video CD, Super Video CD, Audio CD, MP3-CD). При выборе автоматически начнется воспроизведение диска или на экране появится меню или данные о диске.

Кнопка **MON** («Монитор») предназначена для отображения списка телевизионных каналов, сохраненного в DVD-рекордере. Для выбора канала, передачу которого необходимо записать, используйте кнопки CH+, -.

Кнопка **TV** предназначена для воспроизведения звукового

сопровождения телевизионной передачи акустической системой, подключенной к DVD-рекордеру.

Кнопки **SAT, CAM1/2, CD, CDR/TAPE, VCR/GAME** предназначены для выбора подключенных устройств (приемник спутникового сигнала, CD-проигрыватель и т. п.).

Кнопки **SAT, CAM1/2, VCR/GAME** предназначены для выбора видеоустройств, с которых требуется выполнить запись. Например для записи спутникового канала следует нажать кнопку SAT, а затем - кнопку REC/OTR.

## Запись телевизионной передачи



**1** Включите телевизор. При необходимости переключите телевизор на канал, предназначенный для работы с DVD-рекордером. Как правило, этот канал расположен рядом с каналом 00 и называется AUX, AUXILIARY IN, AUDIO/VIDEO, A/V IN, EXT1, EXT2, EXTERNAL IN или подобным образом.

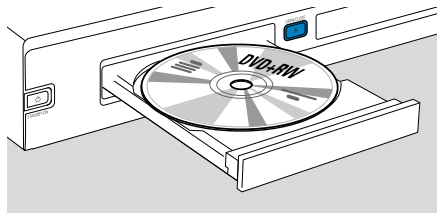

**2** Поместите в лоток диск DVD+RW или DVD+R, на который будет производиться запись.

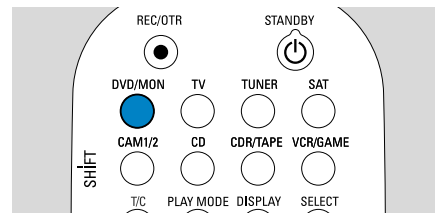

**3** Нажмите кнопку DVD/MON для воспроизведения телевизионного канала, выбранного на DVD-рекордере.

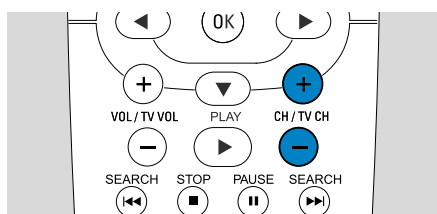

**4** Для выбора телевизионного канала (номера программы), который требуется записать, воспользуйтесь кнопками CH+ и CH-.

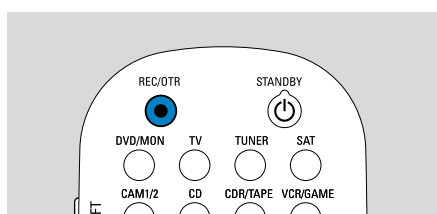

**5** Удерживайте кнопку REC/OTR нажатой до появления на экране DVD-рекордера сообщения *SAFE RECD.*  
→ Новая запись будет добавлена после имеющихся.

*Примечание для дисков DVD+RW. При коротком нажатии REC/OTR запись начнется с места, где было остановлено воспроизведение диска. Имеющиеся записи могут быть перезаписаны.*

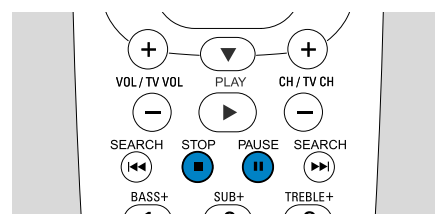

○ Для приостановки записи нажмите кнопку PAUSE **||**.  
○ Для продолжения записи после приостановки повторно нажмите кнопку PAUSE **||**.

**6** Для прекращения записи нажмите кнопку STOP **■**.

## Выбор режима записи

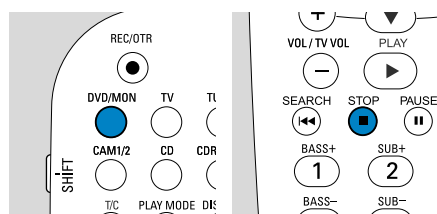

Режим записи определяет качество записываемого изображения и максимальное время записи на диск.

**1** Нажмите кнопку DVD/MON и удерживайте ее в течение 1 секунды.  
**2** Для прекращения воспроизведения или записи нажмите кнопку STOP **■**.

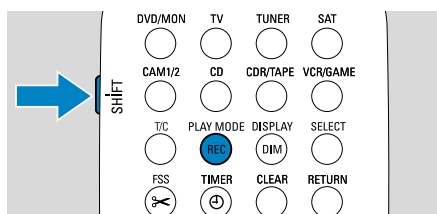

**3** Для выбора режима записи, удерживая кнопку SHIFT, выберите режим с помощью кнопки REC / PLAY MODE.

режим	качество	время записи
M1	превышает DVD	1 час
M2	DVD	2 часа
M2x	превышает S-VHS	2 1/2 часа
M3	S-VHS	3 часа
M4	превышает VHS	4 часа
M6	VHS	6 часов
M8	VHS (пониж. качество)	8 часов

