

Register your product and get support at
www.philips.com/welcome

HTS2500
HTS2501



PHILIPS

Índice

1	Aviso	2
	Direitos de autor	2
	Conformidade	2
	Fusível (apenas para o Reino Unido)	2
	Marcas comerciais	2
2	Importante	3
	Segurança	3
	Cuidados com o produto	3
	Eliminação de pilhas e do produto antigo	4
3	O sistema de cinema em casa	4
	Unidade principal	4
	Telecomando	5
4	Ligar o sistema de cinema em casa	6
	Conectores	6
	Ligar ao televisor	7
	Ligar áudio do televisor ou de outros dispositivos	7
5	Utilizar o sistema de cinema em casa	8
	Antes de começar	8
	Escolher o som	8
	Reproduzir um disco	9
	Reproduzir a partir de um dispositivo USB de armazenamento	10
	Mais funcionalidades de reprodução para o disco ou USB	10
	Reproduzir a partir de rádio	11
	Ligar áudio do televisor ou de outros dispositivos	11
6	Alterar as definições	11
	Aceder ao menu de configuração	11
	Alterar as definições gerais	12
	Alterar as definições de áudio	12
	Alterar as definições de vídeo	12
	Alterar as definições das preferências	13
7	Actualização de software	13
	Verificar a versão do software	13
	Actualizar o software a partir de um CD-R ou USB	13
8	Especificações do produto	14
9	Resolução de problemas	15
10	Índice remissivo	16

1 Aviso

Direitos de autor

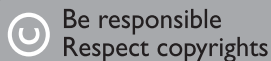

Este item incorpora tecnologia de protecção contra cópia protegida pelas patentes dos E.U.A. e outros direitos de propriedade intelectual da Rovi Corporation. A engenharia inversa ou a desmontagem são proibidas.

Direitos de autor no Reino Unido

A gravação e reprodução de material pode exigir autorização. Consulte o Copyright Act 1956 e os Performers' Protection Acts 1958 a 1972.

Conformidade



Este produto cumpre os requisitos essenciais e outras disposições relevantes das Directivas 2006/95/CE (Baixa tensão), 2004/108/CE (CEM).

Fusível (apenas para o Reino Unido)

Este produto está equipado com uma ficha revestida aprovada. Caso seja necessário substituir o fusível, deve substituí-lo por um fusível do mesmo valor, conforme indicado na ficha (exemplo 10A).

- 1 Remova a capa do fusível e o fusível.
- 2 O fusível de substituição deve estar em conformidade com a norma BS 1362 e deve ter a marca de aprovação da ASTA. Se perder o fusível, contacte o seu revendedor para verificar qual é o tipo correcto.
- 3 Volte a colocar a capa do fusível.

Nota

- Para cumprir a directiva CEM (2004/108/CE), a ficha de alimentação deste produto não deve ser separada do cabo de alimentação.

Marcas comerciais



Fabricado sob licença da Dolby Laboratories. "Dolby" e o símbolo com o duplo D são marcas comerciais registadas da Dolby Laboratories.



DivX®, DivX Certified® e os logótipos associados são marcas comerciais da DivX, Inc., sendo utilizadas sob licença.

DivX Ultra® Certified para reproduzir vídeo DivX® com funcionalidades avançadas e conteúdo superior.

SOBRE O VÍDEO DIVX: DivX® é um formato digital de vídeo criado pela DivX, Inc. Este dispositivo está oficialmente certificado pela DivX para reprodução de vídeo DivX. Para mais informação e ferramentas de software para converter os seus ficheiros em vídeo DivX, visite o site www.divx.com.

SOBRE O DIVX VIDEO-ON-DEMAND: Este dispositivo DivX Certified® tem de ser registado para poder reproduzir conteúdos DivX de Video-on-Demand (VOD). Para gerar o código de registo, localize a secção DivX VOD no menu de configuração do seu dispositivo. Aceda a vod.
divx.com e introduza este código para concluir o processo de registo e obter mais informações sobre o DivX VOD.

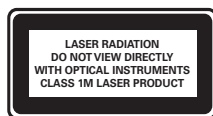

2 Importante

Leia e compreenda todas as instruções antes de utilizar o sistema de cinema em casa. No caso de danos decorrentes do não cumprimento destas instruções, a garantia não se aplica.

Segurança

Risco de choque eléctrico ou incêndio!

- Nunca exponha o produto e os acessórios à chuva ou água. Nunca coloque recipientes com líquidos, tais como jarras, próximos do produto. Se forem derramados líquidos sobre o produto, desligue-o imediatamente da tomada. Contacte o Apoio ao Cliente da Philips para que o produto seja verificado antes de ser utilizado.
- Nunca coloque o produto e os acessórios perto de chamas ou fontes de calor, incluindo a exposição solar directa.
- Nunca insira objectos nos orifícios de ventilação ou noutras aberturas do produto.
- Quando a ficha de alimentação ou o dispositivo de ligação de um aparelho forem utilizados como dispositivo de desactivação, o dispositivo de desactivação deve estar pronto para ser utilizado de imediato.
- Desligue o produto da tomada eléctrica antes de tempestades com relâmpagos.
- Quando desligar o cabo de alimentação, puxe sempre pela ficha e nunca pelo cabo.

Risco de curto-circuito ou incêndio!

- Antes de ligar o produto à tomada eléctrica, certifique-se de que a tensão corresponde ao valor impresso na parte de trás ou de baixo do produto. Nunca ligue o produto à tomada eléctrica se a tensão for diferente.

Risco de ferimentos ou danos no sistema de cinema em casa!

- Com produtos montáveis na parede, utilize apenas o suporte fornecido para montagem na parede. Fixe o suporte de montagem a uma parede que suporte o peso total do produto e do suporte. A Koninklijke Philips Electronics N.V. não se responsabiliza por uma montagem imprópria na parede que resulte em acidentes ou ferimentos.
- Com altifalantes com suportes, utilize apenas os suportes fornecidos. Fixe os

altifalantes firmemente nos suportes. Coloque os suportes montados numa superfície plana que sustente o seu peso e o do altifalante.

- Nunca coloque o produto ou quaisquer outros objectos sobre o cabo de alimentação ou qualquer outro equipamento eléctrico.
- Se o produto for transportado a temperaturas inferiores a 5 °C, desembale o produto e aguarde até que a sua temperatura seja igual à temperatura ambiente, antes de ligá-lo à tomada eléctrica.
- Emite radiações de laser visíveis e invisíveis quando aberta. Evite a exposição ao feixe.
- Não toque na lente óptica no interior da gaveta do disco.

Risco de sobreaquecimento!

- Nunca instale este produto num espaço confinado. Deixe sempre um espaço de, pelo menos, 10 cm à volta do produto para permitir uma ventilação adequada. Certifique-se de que as cortinas ou outros objectos nunca cobrem os orifícios de ventilação do produto.

Risco de contaminação!

- Não misture pilhas (velhas com novas, de carbono com alcalinas, etc.).
- Retire as pilhas se estiverem gastas ou se não pretender utilizar o telecomando por um longo período de tempo.
- As pilhas contêm substâncias químicas e devem ser eliminadas correctamente.

Cuidados com o produto

- Não coloque outros objectos que não discos dentro da gaveta do disco.
- Não coloque discos deformados ou partidos dentro da gaveta do disco.
- Retire os discos da gaveta do disco se não for utilizar o produto durante um longo período de tempo.
- Utilize apenas panos de microfibras para limpar o produto.

Eliminação de pilhas e do produto antigo



O produto foi concebido e fabricado com materiais e componentes de alta qualidade, que podem ser reciclados e reutilizados.



Quando este símbolo de um caixote de lixo com um traço por cima constar de um produto, significa que esse produto está abrangido pela Directiva Europeia 2002/96/CE. Informe-se acerca do sistema de recolha selectiva local para produtos eléctricos e electrónicos.

Proceda de acordo com as regulamentações locais e não elimine os seus antigos produtos juntamente com o lixo doméstico.

A eliminação correcta do seu produto antigo evita potenciais consequências nocivas para o ambiente e para a saúde pública.



O produto contém pilhas abrangidas pela Directiva Europeia 2006/66/EC, as quais não podem ser eliminadas juntamente com os resíduos domésticos.

Informe-se acerca dos regulamentos locais sobre a recolha separada de baterias uma vez que a eliminação correcta ajuda a evitar consequências negativas no meio ambiente e na saúde humana.

3 O sistema de cinema em casa

Parabéns pela compra do seu produto e bem-vindo à Philips! Para tirar o máximo partido da assistência oferecida pela Philips, registre o sistema de cinema em casa em: www.philips.com/welcome.

Unidade principal

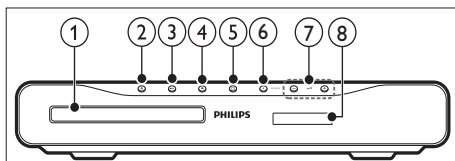

- 1 Gaveta do disco**
- 2 ▲ (Abrir/Fechar)**
Abre ou fecha o compartimento do disco.
- 3 ►|| (Reproduzir/Pausar)**
Inicia, faz uma pausa ou retoma a reprodução.
- 4 ■ (Parar)**
 - Pára a reprodução.
 - No modo de rádio, apaga a estação de rádio predefinida actualmente.
- 5 ⏻ (Standby-Ligado)**
Liga o sistema de cinema em casa ou muda-o para o modo de espera.
- 6 SOURCE**
Selecciona uma fonte de áudio/vídeo para o sistema de cinema em casa.
- 7 ▲ +/-**
Aumenta ou diminui o volume.
- 8 Painel de apresentação**

Telecomando

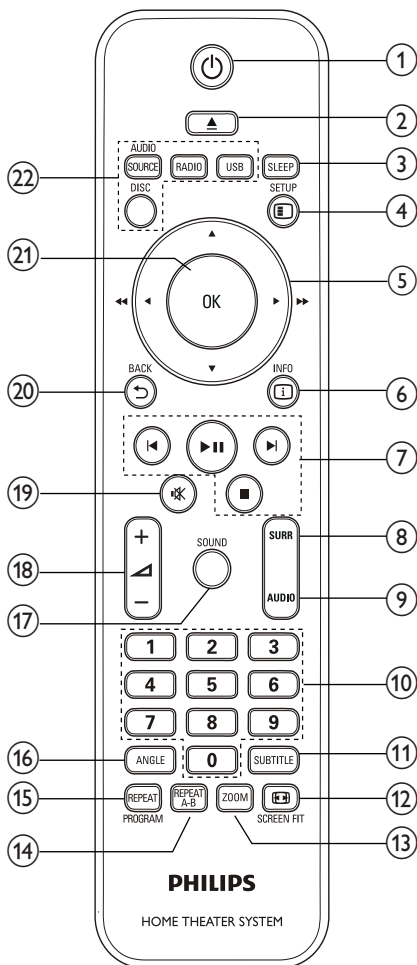

- ① **⏻ (Standby-Ligado)**
Liga o sistema de cinema em casa ou muda-o para o modo de espera.
- ② **▲ (Abrir/Fechar)**
Abre ou fecha o compartimento do disco.
- ③ **SLEEP**
Muda o sistema de cinema em casa para o modo de espera após o tempo predefinido seleccionado.

- ④ **☰ SETUP**
Acede ou sai do menu de configuração.
- ⑤ **▲▼◀▶ (Botões de navegação)**
 - Navegar pelos menus.
 - No modo de vídeo, prima para a esquerda ou para a direita para avançar ou retroceder rapidamente.
 - No modo de rádio, prima para a direita ou para a esquerda para procurar uma estação de rádio; prima para cima ou para baixo para proceder à sintonia fina de uma frequência de rádio.
- ⑥ **ℹ INFO**
Apresenta informações sobre o que está a ser reproduzido.
- ⑦ **Botões de reprodução**
Controlar a reprodução.
- ⑧ **SURR (Som surround)**
Muda para o som surround ou para o som estéreo.
- ⑨ **AUDIO**
Selecciona um canal ou idioma de áudio.
- ⑩ **Botões numéricos**
Selecciona um item para reproduzir.
- ⑪ **SUBTITLE**
Selecciona o idioma das legendas para vídeo.
- ⑫ **⏏ SCREEN FIT**
Ajusta o formato da imagem ao ecrã do televisor.
- ⑬ **ZOOM**
Aumenta o zoom de uma cena de vídeo ou imagem.
- ⑭ **REPEAT A-B**
Marca dois pontos dentro de um capítulo ou faixa para repetição da reprodução ou desliga o modo de repetição.
- ⑮ **REPEAT / PROGRAM**
 - Selecciona um modo de repetição ou aleatório.
 - No modo de rádio, programa estações de rádio.
- ⑯ **ANGLE**
Apresenta opções para diferentes ângulos da câmara.

- ⑰ **SOUND**
Selecciona um modo de som.
- ⑱ **+/-**
Aumenta ou diminui o volume.
- ⑲ **🔊 (Sem som)**
Corta o som ou repõe o volume.
- ⑳ **↩ BACK**
Regressa a um ecrã anterior do menu.
- ㉑ **OK**
Confirma uma entrada ou selecção.
- ㉒ **Botões fonte**
 - **AUDIO SOURCE:** Selecciona uma fonte de entrada de áudio.
 - **RADIO:** Muda para rádio FM.
 - **USB:** Muda para o dispositivo USB de armazenamento.
 - **DISC:** Muda para a fonte do disco.

4 Ligar o sistema de cinema em casa

Esta secção ajuda-o a ligar o sistema de cinema em casa a um televisor e a outros dispositivos. As ligações básicas do sistema de cinema em casa aos seus acessórios são apresentadas na Instalação Rápida. Para um guia interactivo global, consulte www.connectivityguide.philips.com.

Nota

- Consulte a placa do modelo na parte posterior ou na parte de baixo do produto para obter informações sobre a sua identificação e os níveis de energia.
- Antes de realizar ou alterar quaisquer ligações, confirme que todos os dispositivos foram desligados da tomada eléctrica.

Conectores

Conectores laterais

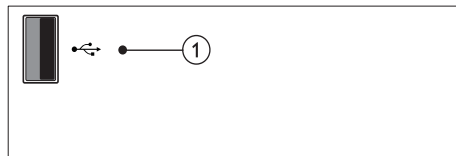

- ① **USB**
Entrada de áudio, vídeo ou imagem de um dispositivo USB de armazenamento.

Conectores posteriores

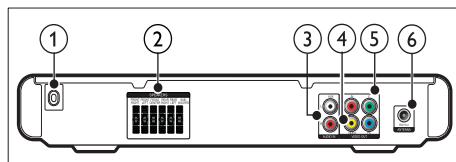

- ① **AC MAINS~**
Liga à fonte de alimentação.
- ② **SPEAKERS**
Liga aos altifalantes e subwoofer fornecidos.
- ③ **AUDIO IN-AUX**
Liga à saída de vídeo analógica no televisor ou num dispositivo analógico.

- ④ **VIDEO OUT-VIDEO**
Liga à entrada de vídeo composto no televisor.
- ⑤ **VIDEO OUT-Y Pb Pr**
Liga à entrada de vídeo componente no televisor.
- ⑥ **FM ANTENNA**
Liga a antena FM para a recepção de rádio.

Ligar ao televisor

Ligue o sistema de cinema em casa directamente a um televisor através de um dos seguintes conectores (ordenado da qualidade mais alta para a qualidade de base):

- ① Vídeo componente
- ② Vídeo composto

Opção 1: ligar ao televisor através de YPbPr (vídeo componente)

Nota

- O cabo ou o conector de vídeo componente podem ter a indicação **Y Cb Cr** ou **YUV**.

(Cabo não fornecido)

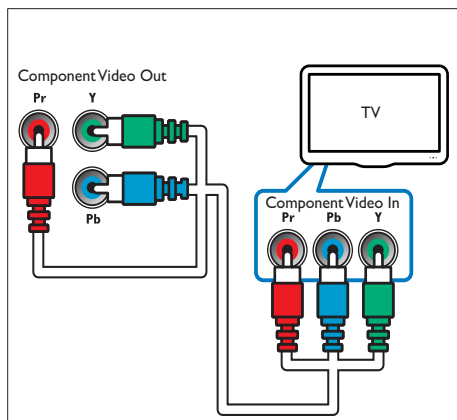

Opção 2: ligar ao televisor através de vídeo composto (CVBS)

Nota

- O cabo ou o conector de vídeo composto podem ter a indicação **AV IN**, **VIDEO IN**, **COMPOSITE** ou **BASEBAND**.

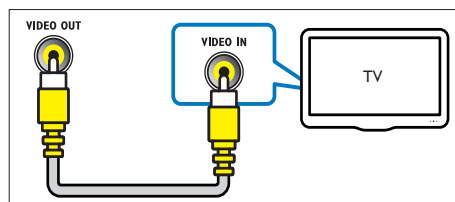

Ligar áudio do televisor ou de outros dispositivos

Utilize o sistema de cinema em casa para reproduzir áudio do televisor ou de outros dispositivos, tais como um descodificador de cabo.

Dica

- Prima **AUDIO SOURCE** para seleccionar a saída de áudio da sua ligação.

(Cabo não fornecido)

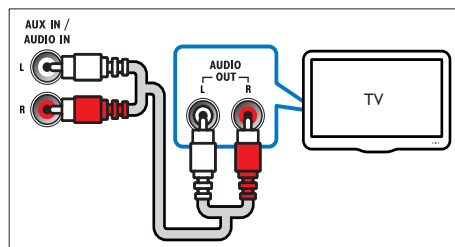

5 Utilizar o sistema de cinema em casa

Esta secção ajuda-o a utilizar o sistema de cinema em casa para reproduzir conteúdos multimédia de uma vasta gama de fontes.

Antes de começar

Certifique-se de que:

- Efectue as ligações necessárias e complete a configuração conforme descrito na Instalação Rápida.
- Ligue o televisor à fonte correcta do sistema de cinema em casa.

Escolher o som

Esta secção ajuda-o a escolher o som ideal para vídeo ou música.

Alterar o modo de som

Seleccionar os modos de som predefinidos para se adaptarem ao vídeo ou à música.

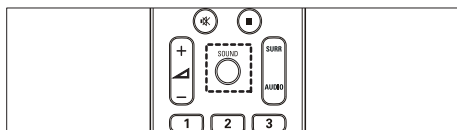

Prima **SOUND** repetidamente para percorrer os modos de som disponíveis.

Modo de som	Descrição
ACTION / ROCK	Frequências de gama baixa e alta melhoradas. Ideal para filmes de acção e para música rock ou pop.
DRAMA / JAZZ	Frequências de gama média e alta nítidas. Ideal para dramas e para música jazz.
CONCERT/ CLASSIC	Som neutro. Ideal para concertos ao vivo e para música clássica.
SPORTS	Frequência de gama média moderada e efeitos surround para obter vozes nítidas e recriar a atmosfera de um evento desportivo ao vivo.
NIGHT	Modo de áudio controlado dinamicamente, adequado para ver filmes à noite ou para ouvir música ambiente não intrusiva.

Alterar o modo de som surround

Experimente a sensação do som envolvente com os modos de som surround.

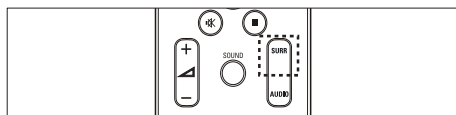

Prima **SURREAL** repetidamente para percorrer os modos surround disponíveis.

Opção	Descrição
MULTI-CHANNEL	Som multicanais envolvente para uma experiência cinematográfica melhorada.
STEREO	Som estéreo de dois canais. Ideal para ouvir música.

Reproduzir um disco

O sistema de cinema em casa pode reproduzir uma grande variedade de discos, incluindo vídeo, áudio e combinações de multimédia (por exemplo, um CD-R que contenha imagens JPEG e música MP3).

- 1 Introduza um disco no sistema de cinema em casa.
- 2 Prima **DISC**.
 - ↳ O disco é reproduzido ou é apresentado o menu principal do disco.
- 3 Prima os seguintes botões para controlar a reprodução:

Botão	Ação
Botões de navegação	Navegar pelos menus.
OK	Confirma uma entrada ou seleção.
▶ 	Inicia, faz uma pausa ou retoma a reprodução.
■	Pára a reprodução.
◀ / ▶	Salta para a faixa, capítulo ou ficheiro anterior ou seguinte.
◀◀ / ▶▶	Avanço ou retrocesso rápido. Prima repetidamente para alterar a velocidade de pesquisa.
ZOOM	Aumenta o zoom de uma cena de vídeo ou imagem.
REPEAT A-B	Marca dois pontos dentro de um capítulo ou faixa para repetição da reprodução ou desliga o modo de repetição.
SCREEN FIT	Ajusta o formato da imagem ao ecrã do televisor.

Utilizar opções de vídeo

Aceder a diversas funções úteis enquanto está a ver vídeo.

Nota

- As opções de vídeo disponíveis dependem da fonte de vídeo.

Botão	Ação
▲ / ▼	Pesquisa lentamente para frente ou para trás. Prima repetidamente para alterar a velocidade de pesquisa. Com discos VCD/SVCD, não é possível pesquisar lentamente para trás.
AUDIO	Seleciona um canal ou idioma de áudio.
SUBTITLE	Seleciona o idioma das legendas para vídeo.
INFO	Apresenta informações sobre o que está a ser reproduzido.
REPEAT	Repete um capítulo ou título.
ANGLE	Apresenta opções para diferentes ângulos da câmara.

Utilizar opções de imagens

Aceder a diversas funções úteis enquanto está a ver imagens.

Botão	Ação
▲ / ▼	Roda a imagem para a esquerda ou para a direita.
◀ / ▶	Salta para a imagem anterior ou seguinte.
REPEAT	Repete um único ficheiro da pasta ou repete todo o conteúdo da mesma. Reproduz aleatoriamente os ficheiros de uma pasta.
INFO	Apresenta álbuns de fotografias numa vista de miniaturas.

Utilizar opções de áudio

Aceder a funções úteis enquanto é reproduzido áudio.

Botão	Acção
REPEAT	Repete uma faixa, o disco inteiro ou as faixas aleatoriamente.

Reproduzir a partir de um dispositivo USB de armazenamento

O sistema de cinema em casa está equipado com um conector USB que permite visualizar fotografias, ouvir música ou ver filmes armazenados num dispositivo USB de armazenamento.

- 1 Ligue o dispositivo USB de armazenamento ao sistema de cinema em casa.
- 2 Prima **USB**.
↳ Aparece um navegador de conteúdos.
- 3 Selecciona um ficheiro e, em seguida, prima **OK**.
- 4 Prima os botões de reprodução para controlar a reprodução (consulte 'Reproduzir um disco' na página 9).



Nota

- Se o dispositivo USB de armazenamento não encaixar no conector, utilize um cabo de extensão USB.
- O sistema de cinema em casa não é compatível com câmaras digitais que necessitem de um programa informático para apresentar fotografias.
- O dispositivo USB deve ter formatação FAT ou DOS e estar em conformidade com a classe de armazenamento em massa.

Mais funcionalidades de reprodução para o disco ou USB

Estão disponíveis várias funções avançadas para reprodução de vídeo ou imagens a partir de um disco ou dispositivo USB de armazenamento.

Reproduzir uma apresentação de diapositivos musical

Reproduza música e fotografias simultaneamente para criar uma apresentação de diapositivos musical. Os ficheiros têm de ser guardados no mesmo disco ou dispositivo USB de armazenamento.

- 1 Reproduzir uma faixa de música.
- 2 Navegue até ao ficheiro de imagem e, em seguida, prima **OK** para iniciar a apresentação de diapositivos.
- 3 Prima **■** para parar a apresentação de diapositivos.
- 4 Prima **■** novamente para parar a reprodução de música.

Saltar para um tempo específico

Salte para uma parte específica do vídeo introduzindo o tempo da cena.

- 1 Durante a reprodução de vídeo, prima **i** **INFO**.
- 2 Prima **Botões de navegação** e **OK** para seleccionar:
 - **[Tempo faixa]** : Tempo do título.
 - **[Tempo canal]** : Tempo do capítulo.
 - **[Tp disco]** : Tempo do disco.
 - **[Tp. faixa]** : Tempo da faixa.
- 3 Introduza o tempo da cena e prima **OK**.

Reproduzir a partir de rádio

O sistema de cinema em casa pode memorizar até 40 estações de rádio.

- 1 Verifique se a antena FM está ligada.
- 2 Prima **RADIO**.
 - ↳ “**AUTO INSTALL...PRESS PLAY**” é apresentado no visor se ainda não tiver instalado nenhuma estação de rádio. Prima **▶▶**.
- 3 Prima os seguintes botões para controlar a reprodução:

Botão	Acção
◀/▶	Selecciona uma estação de rádio programada.
◀◀/▶▶	Pesquisa uma estação de rádio.
▲▼	Efectua o ajuste fino de uma frequência de rádio.
■	Prima e mantenha premido para eliminar uma estação de rádio memorizada. Prima para parar a instalação de estações de rádio.
PROGRAM	Manual: Prima uma vez para aceder ao modo de programação e prima novamente para memorizar a estação de rádio. Automático: Mantenha premido durante cinco segundos para reinstalar as estações de rádio.

Nota

- As rádios AM e digitais não são suportadas.
- Se não for detectado nenhum sinal estéreo ou se forem detectadas menos de cinco estações, é-lhe solicitado que volte a instalar as estações de rádio.
- Para uma melhor recepção, coloque a antena afastada do televisor e de outras fontes de radiação.

Ligar áudio do televisor ou de outros dispositivos

Prima **AUDIO SOURCE** repetidamente para seleccionar a saída de áudio do dispositivo ligado.

6 Alterar as definições

Esta secção ajuda-o a alterar as definições do sistema de cinema em casa.



Atenção

- Muitas das definições já estão configuradas com o melhor valor para o sistema de cinema em casa. A menos que tenha um motivo específico para alterar uma definição, o melhor é deixar o valor predefinido inalterado.

Aceder ao menu de configuração

- 1 Prima **⏏ SETUP**.
 - ↳ É apresentado o seguinte menu.

Símbolo	Descrição
	[Configuração geral]
	[Config áudio]
	[Config vídeo]
	[Config prefer]

- 2 Seccione um menu de configuração e prima **OK**.
Consulte as secções seguintes para mais informações sobre como alterar as definições do sistema de cinema em casa.
- 3 Prima **↶ BACK** para regressar ao menu anterior ou prima **⏏ SETUP** para sair.



Nota

- Não pode alterar uma definição que esteja a cinzento.

Alterar as definições gerais

- 1 Prima  **SETUP**.
- 2 Selecciona [**Configuração geral**] e, em seguida, prima **OK**.
- 3 Selecciona e ajuste as seguintes definições:
 - [**Idioma no ecrã**] : Selecciona o idioma do modo de apresentação no ecrã.
 - [**Protec ecrã**] : Activa ou desactiva o modo de protecção de ecrã. Se estiver activado, o ecrã entra no modo de inactividade depois de 10 minutos sem executar funções (por exemplo, no modo de pausa ou de paragem).
 - [**Cód Vap DivX(R)**] : Apresenta o código de registo DivX VOD do sistema de cinema em casa.
- 4 Prima **OK** para confirmar a escolha.

Nota

- Antes de adquirir vídeos em DivX e de os reproduzir no sistema de cinema em casa, registe o sistema em www.divx.com utilizando o código DivX VOD.

Alterar as definições de áudio

- 1 Prima  **SETUP**.
- 2 Selecciona [**Config áudio**] e, em seguida, prima **OK**.
- 3 Selecciona e ajuste as seguintes definições:
 - [**Volume altif.**] : Define o volume de cada altifalante para obter o equilíbrio ideal do áudio.
 - [**Atraso altif.**] : Define o tempo de atraso para os altifalantes centrais e traseiros para obter uma transmissão de áudio uniforme de todos os altifalantes.
- 4 Prima **OK** para confirmar a escolha.

Alterar as definições de vídeo

- 1 Prima  **SETUP**.
- 2 Selecciona [**Config vídeo**] e, em seguida, prima **OK**.
- 3 Selecciona e ajuste as seguintes definições:
 - [**Sistema TV**] : Selecciona um sistema de TV que é compatível com o televisor.
 - [**Ecrã de TV**] : Selecciona um formato de apresentação de imagens para se ajustar ao ecrã do televisor.
 - [**Ajuste ecrã**] : Selecciona um formato em ecrã completo que se ajusta melhor ao ecrã do televisor.
 - [**Def imagem**] : Selecciona uma definição de cor predefinida.
 - [**Progressivo**] : Activa ou desactiva o modo de varrimento progressivo.
- 4 Prima **OK** para confirmar a escolha.

Nota

- A melhor definição é seleccionada automaticamente para o televisor. Se necessitar de mudar a definição, certifique-se de que o televisor suporta a nova definição.
- Algumas definições de vídeo dependem da fonte de vídeo. Certifique-se de que o disco e o televisor suportam a definição ou funcionalidade.

Alterar as definições das preferências

- 1 Prima **⏏** **SETUP**.
- 2 Selecciona **[Config prefer]** e, em seguida, prima **OK**.
- 3 Selecciona e ajuste as seguintes definições:
 - **[Áudio]** : Selecciona o idioma de áudio para vídeo.
 - **[Legenda]** : Selecciona o idioma das legendas para vídeo.
 - **[Menu Disco]** : Selecciona o idioma de menu para discos de vídeo.
 - **[Controlo parental]** : Restringe o acesso a discos gravados com classificações. Para reproduzir todos os discos independentemente da classificação, selecciona o nível "8".
 - **[PBC]** : Apresenta ou salta o menu de conteúdo dos discos VCD e SVCD.
 - **[P-passe]** : Define ou altera um código PIN para reproduzir um disco com restrições. Introduza "0000" se não tiver um PIN ou se se tiver esquecido do PIN.
 - **[Legenda DivX]** : Selecciona um conjunto de caracteres compatível com as legendas do DivX.
 - **[Info. da versão]** : Apresenta a versão de software do sistema de cinema em casa.
 - **[Predefinição]** : Repõe o sistema de cinema em casa para as definições predefinidas programadas de fábrica.
- 4 Prima **OK** para confirmar a escolha.

Nota

- Se o seu idioma preferido do disco não estiver disponível, pode seleccionar **[Outros]** da lista e introduzir o código de idioma de 4 dígitos, que pode ser encontrado neste manual.
- Se seleccionar um idioma que não esteja disponível num disco, o sistema de cinema em casa utiliza o idioma predefinido do disco.
- Não é possível repor o bloqueio do disco, a palavra-passe (código PIN) e as definições do controlo parental para os seus valores predefinidos.

7 Actualização de software

Para confirmar a existência de actualizações, compare a versão actual do software do sistema de cinema em casa com a última versão (se disponível) no Web site da Philips.

Verificar a versão do software

- 1 Prima **⏏** **SETUP**.
- 2 Selecciona **[Config prefer]** > **[Info. da versão]** e, em seguida prima **OK**.
↳ É apresentada a versão do software.

Actualizar o software a partir de um CD-R ou USB

- 1 Verifique a versão mais recente do software em www.philips.com/support.
 - Procure o seu modelo e clique em "software&drivers".
- 2 Transfira o software para um CD-R ou dispositivo USB de armazenamento.
- 3 Insira o CD-R ou ligue o dispositivo USB de armazenamento ao sistema de cinema em casa.
- 4 Siga as instruções no televisor para confirmar a actualização.
 - ↳ Quando esta estiver concluída, o sistema de cinema em casa volta a desligar automaticamente.
 - Caso contrário, desligue o cabo de alimentação durante alguns segundos e volte a ligá-lo.



Atenção

- Não desligue a alimentação nem retire o CD-R ou dispositivo USB de armazenamento enquanto a actualização do software estiver em curso, pois isto poderá danificar o sistema de cinema em casa.

8 Especificações do produto



Nota

- As especificações e o design estão sujeitos a alteração sem aviso prévio.

Código da região

A placa de identificação na parte traseira ou inferior do sistema de cinema em casa indica as regiões que ele suporta

Região	DVD
Europa, Reino Unido	
Ásia Pacífico, Taiwan, Coreia	
América Latina	
Austrália, Nova Zelândia	
Rússia, Índia	
China	

Suportes de reprodução

DVD de vídeo, DVD+R/+RW, DVD-R/-RW, CD-R/CD-RW, CD de áudio, CD/SVCD de vídeo, CD de imagens, CD de MP3, CD de WMA, CD de DivX, dispositivo USB de armazenamento

Formato de ficheiros

- Áudio: .mp3, .wma
- Vídeo: .divx, .divx ultra, .mpeg, .mpg, .wmv (perfil simples)
- Imagem: .jpeg, .jpg

Amplificador

- Potência de saída total: 300 W RMS (30% THD)
- Resposta em frequência: 20 Hz - 20 kHz / ± 3 dB
- Relação sinal/ruído: > 65 dB (CCIR) / (ponderação A)
- Sensibilidade de entrada:
 - AUX: 1000 mV

Vídeo

- Sistema de sinais: PAL / NTSC

Áudio

- Frequência de amostragem:
 - MP3: 32 kHz, 44,1 kHz, 48 kHz
 - WMA: 44,1 kHz, 48 kHz
- Taxa de bits constante:
 - MP3: 112 kbps - 320 kbps
 - WMA: 48 kbps - 192 kbps

Rádio

- Gama de sintonização: FM 87,5 - 108 MHz (50 kHz)
- Relação sinal/ruído: FM 50 dB
- Resposta em frequência: FM 180 Hz - 10 kHz / ± 6 dB

USB

- Compatibilidade: USB
- Compatibilidade de classe: UMS (Classe USB Mass Storage)
- Sistema de ficheiros: FAT16, FAT32
- Memória máxima suportada: < 160 GB

Unidade principal

- Fonte de alimentação: 110-240V, ~ 50 -60 Hz;
- Consumo de energia: 55 W
- Consumo de energia em modo de espera: $\leq 0,9$ W
- Dimensões (LxAxP): 360 x 58 x 303 (mm)
- Peso: 2,3 Kg

Subwoofer

- Impedância: 12 ohm
- Diâmetro do altifalante: woofer de 133 mm (5,25")
- Resposta em frequência: 20 Hz - 150 Hz
- Dimensões (LxAxP): 160 x 267,5 x 265 (mm)
- Peso: 2,65 Kg
- Comprimento do cabo: 2 m

Altifalantes

- Sistema: satélite de gama total
- Impedância do altifalante: 3 ohm
- Diâmetro dos altifalantes: 3" de gama total
- Resposta em frequência: 150 Hz - 20 kHz
- Dimensões (LxAxP): 100 x 100 x 75 (mm)
- Peso: 0,30~0,66 Kg/cada um
- Comprimento do cabo:
 - Central: 1 m
 - Frontais: 2 m
 - Traseiros: 10 m

Especificações do laser

- Tipo: Laser semiconductor GaAlAs (CD)
- Comprimento de onda: 645 - 665 nm (DVD), 770 - 800 nm (CD)
- Potência de saída: 6 mW (DVD), 7 mW (VCD/CD)
- Divergência do feixe: 60 graus.

9 Resolução de problemas



Aviso

- Risco de choque eléctrico. Nunca retirar o revestimento do produto.

A garantia torna-se inválida, se tentar reparar o produto sozinho.

Se tiver problemas ao utilizar o produto, verificar os seguintes pontos antes de solicitar assistência. Se o problema ainda se mantiver, registar o produto e obter apoio em www.philips.com/welcome.

Se contactar a Philips, ser-lhe-ão pedidos os números de modelo e de série do produto. Os números de modelo e de série encontram-se na parte posterior ou inferior do produto. Anote os números aqui:

N.º de modelo _____

N.º de série _____

Unidade principal

Os botões deste sistema de cinema em casa não funcionam.

- Desligue o sistema de cinema em casa da tomada da parede durante alguns minutos e volte a ligar.

Imagem

Sem imagem.

- Certifique-se de que o televisor está ligado à fonte correcta deste sistema de cinema em casa.
- Se isto acontecer ao alterar o sistema de TV, mude para o modo predefinido: 1) Prima **▲**. 2) Prima **◀**. 3) Prima **SUBTITLE**.
- Se isto acontecer quando liga o modo de varrimento progressivo, mude para o modo predefinido: 1) Prima **▲**. 2) Prima **◀**. 3) Prima **AUDIO**.

Som

Sem som.

- Certifique-se de que os cabos de áudio estão ligados e seleccione a fonte de entrada correcta (por exemplo, **AUDIO SOURCE**) para o dispositivo que pretende reproduzir.

Sem som em programas televisivos.

- Ligue um cabo áudio da entrada áudio no sistema de cinema em casa à saída áudio no televisor e prima **AUDIO SOURCE** repetidamente para seleccionar a fonte de áudio correcta.

Som distorcido ou eco.

- Certifique-se de que o volume do televisor está desligado ou no mínimo se estiver a reproduzir áudio através do sistema de cinema em casa.

Reprodução

Não é possível reproduzir o disco.

- Limpe o disco.
- Certifique-se de que o sistema de cinema em casa suporta o disco (consulte 'Especificações do produto' na página 14).
- Certifique-se de que o sistema de cinema em casa suporta o código de regção do DVD.
- Com DVD±RW ou DVD±R, certifique-se de que o disco foi finalizado.

Não é possível reproduzir ficheiros de vídeo DivX.

- Certifique-se de que o ficheiro DivX foi codificado de acordo com o 'Home Theatre Profile' com o codificador DivX.
- Confirme que o ficheiro de vídeo DivX está completo.

As legendas DivX não são apresentadas correctamente.

- Confirme que o nome do ficheiro de legendas é o mesmo do ficheiro do filme.
- Seleccione o conjunto de caracteres correcto: 1) Prima **☰** **SETUP**. 2) Seleccione **[Config prefer]**. 3) Seleccione **[Legenda DivX]**. 4) Seleccione um conjunto de caracteres suportado. 5) Prima **OK**.

Não é possível ler os conteúdos de um dispositivo USB de armazenamento.

- Certifique-se de que o formato do dispositivo USB de armazenamento é compatível com este sistema de cinema em casa (consulte 'Especificações do produto' na página 14).
- Certifique-se de que o dispositivo de armazenamento USB está formatado com um sistema de ficheiros que é suportado por este sistema de cinema em casa.

O sinal "Nenhuma introdução" ou "x" é apresentado no televisor.

- A operação não é possível.

10 Índice remissivo

A

alterar as definições	11
amplificador	14
apresentação	
reproduzir uma apresentação de diapositivos musical	10

Á

áudio	
ligação	7

C

código da região	14
conectores	6
contacte-nos	15
cuidados	3
cuidados com o produto	3

D

disco	
discos suportados	14
reproduzir	9

E

eliminação do seu antigo produto	4
especificações do produto	14

F

formatos de ficheiro	14
----------------------	----

I

imagem	
apresentação de diapositivos	10, 9
opções	9
resolução de problemas	15
vista de miniaturas	9

L

ligar	
áudio do televisor	7, 11
guia	6
outros dispositivos	7
TV	7

P

pesquisar vídeo por tempo	10
---------------------------	----

R

rádio	
programa	11
reproduzir	11
sintonização	11
reciclagem	4
repetir	9, 10
reproduzir	
disco	9
Dispositivo USB de armazenamento	10
opções	9
rádio	11
resolução de problemas	15
resolução de problemas	15
rodar imagens	9

S

segurança	3
software	
actualização	13
versão	13
som	
modo	8
resolução de problemas	15
surround	8

T

telecomando	5
TV	
áudio do televisor	7, 11
ligar	7

U

USB	
actualização do software	13
reproduzir	10

V

visão geral	
conectores	6
telecomando	5
unidade principal	4

Language Code

Abkhazian	6566	Inupiaq	7375	Pushto	8083
Afar	6565	Irish	7165	Russian	8285
Afrikaans	6570	Íslenska	7383	Quechua	8185
Amharic	6577	Italiano	7384	Raeto-Romance	8277
Arabic	6582	Ivrit	7269	Romanian	8279
Armenian	7289	Japanese	7465	Rundi	8278
Assamese	6583	Javanese	7486	Samoan	8377
Avestan	6569	Kalaallisut	7576	Sango	8371
Aymara	6589	Kannada	7578	Sanskrit	8365
Azerbaijani	6590	Kashmiri	7583	Sardinian	8367
Bahasa Melayu	7783	Kazakh	7575	Serbian	8382
Bashkir	6665	Kernewek	7587	Shona	8378
Belarusian	6669	Khmer	7577	Shqip	8381
Bengali	6678	Kinyarwanda	8287	Sindhi	8368
Bihari	6672	Kirghiz	7589	Sinhalese	8373
Bislama	6673	Komi	7586	Slovensky	8373
Bokmål, Norwegian	7866	Korean	7579	Slovenian	8376
Bosanski	6683	Kuanyama; Kwanyama	7574	Somali	8379
Brezhoneg	6682	Kurdish	7585	Sotho; Southern	8384
Bulgarian	6671	Lao	7679	South Ndebele	7882
Burmese	7789	Latina	7665	Sundanese	8385
Castellano, Español	6983	Latvian	7686	Suomi	7073
Catalán	6765	Letzeburgesch;	7666	Swahili	8387
Chamorro	6772	Limburgan; Limburger	7673	Swati	8383
Chechen	6769	Lingala	7678	Svenska	8386
Chewa; Chichewa; Nyanja	7889	Lithuanian	7684	Tagalog	8476
中文	9072	Luxembourgish;	7666	Tahitian	8489
Chuang; Zhuang	9065	Macedonian	7775	Tajik	8471
Church Slav; Slavonic	6785	Malagasy	7771	Tamil	8465
Chuvash	6786	Magyar	7285	Tatar	8484
Corsican	6779	Malayalam	7776	Telugu	8469
Česky	6783	Maltese	7784	Thai	8472
Dansk	6865	Manx	7186	Tibetan	6679
Deutsch	6869	Maori	7773	Tigrinya	8473
Dzongkha	6890	Marathi	7782	Tonga (Tonga Islands)	8479
English	6978	Marshallese	7772	Tsonga	8483
Esperanto	6979	Moldavian	7779	Tswana	8478
Estonian	6984	Mongolian	7778	Türkçe	8482
Euskara	6985	Nauru	7865	Turkmen	8475
Ελληνικά	6976	Navaho; Navajo	7886	Twi	8487
Faroese	7079	Ndebele, North	7868	Uighur	8571
Français	7082	Ndebele, South	7882	Ukrainian	8575
Frysk	7089	Ndonga	7871	Urdu	8582
Fijian	7074	Nederlands	7876	Uzbek	8590
Gaelic; Scottish Gaelic	7168	Nepali	7869	Vietnamese	8673
Gallegan	7176	Norsk	7879	Volapuk	8679
Georgian	7565	Northern Sami	8369	Walloon	8765
Gikuyu; Kikuyu	7573	North Ndebele	7868	Welsh	6789
Guarani	7178	Norwegian Nynorsk;	7878	Wolof	8779
Gujarati	7185	Occitan; Provençal	7967	Xhosa	8872
Hausa	7265	Old Bulgarian; Old Slavonic	6785	Yiddish	8973
Herero	7290	Oriya	7982	Yoruba	8979
Hindi	7273	Oromo	7977	Zulu	9085
Hiri Motu	7279	Ossetian; Ossetic	7983		
Hrvatski	6779	Pali	8073		
Ido	7379	Panjabi	8065		
Interlingua (International)	7365	Persian	7065		
Interlingue	7365	Polski	8076		
Inuktitut	7385	Português	8084		

