

# 1 連接

## A 配置

合宜的音響系統配置對確保音響發揮極致音效極為重要。

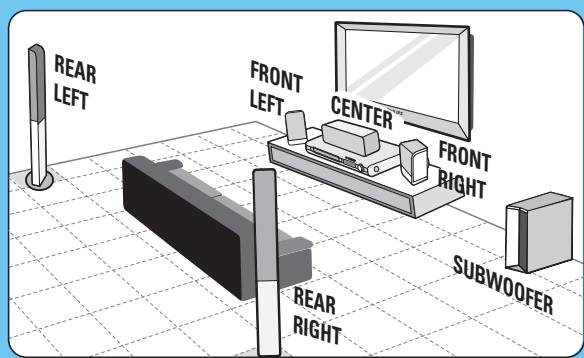

- 1 將中央喇叭放置在電視上方或靠近電視的位置。
- 2 重低音喇叭請放在地上，與電視至少保持 1 公尺距離。
- 3 將前方喇叭放置在離電視相同距離的位置。
- 4 將後方喇叭放置在聆聽音樂位置的後面或旁邊。

## B 連接主裝置與電視

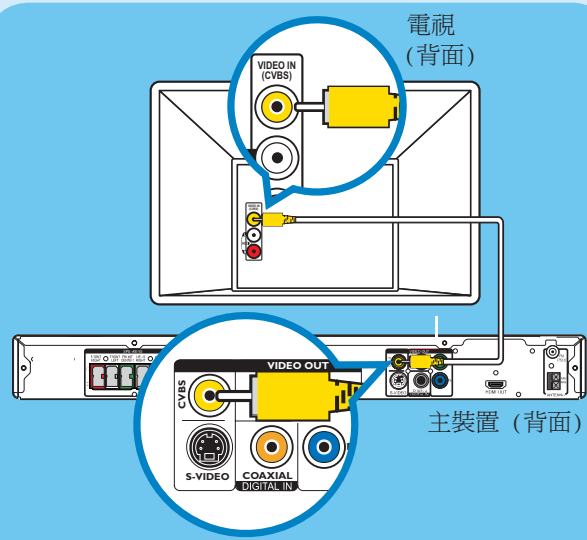

- 複合視訊纜線 (隨附) 自主裝置的 CVBS 插孔連接到電視上的 VIDEO IN 插孔。

備註：請務必將主裝置直接接到電視上。

## C 連接喇叭和重低音喇叭

- 1 連接較高的喇叭 (REAR LEFT/RIGHT) (後左側 / 右側)，使用 L 型扳手將隨附的螺栓鎖緊穩固。

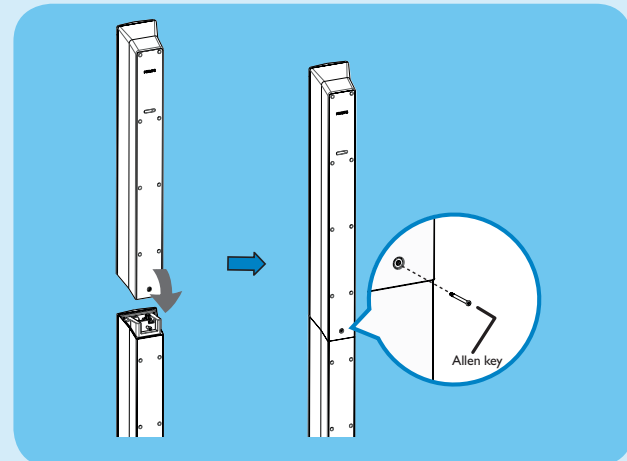

- 2 將喇叭上各色插頭插入重低音喇叭後面顏色相同的插孔。

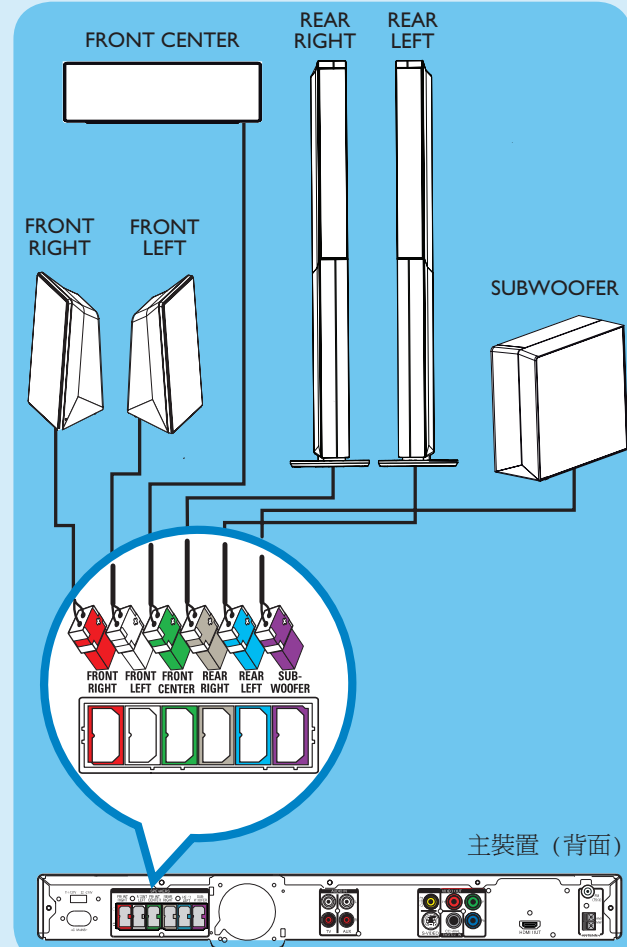

## D 連接收音機天線及電源線

請將電線遠離電器裝置擺放，以免造成不必要的干擾。

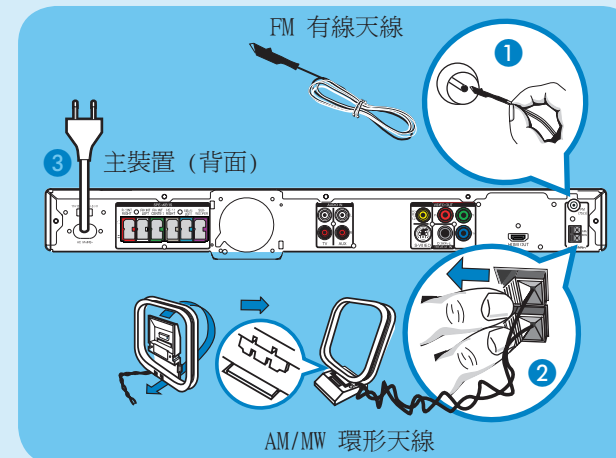

- 1 將 FM 天線插進 FM 75 Ω 插孔。拉長天線以得到最佳的收訊。
- 2 拆開 AM/MW 環形天線並將爪型齒痕插進插槽。推開覆片，將纜線插進 AM/MW 插孔。
- 3 自主裝置連接電源線到 AC 電源插座。

## E 連接電視音訊輸出 (選用)

如欲使用家庭劇院系統播放電視音訊，請用紅白視訊纜線 (未隨附) 連接主裝置上的 AUDIO IN 插孔和電視上的 AUDIO OUT 插孔。

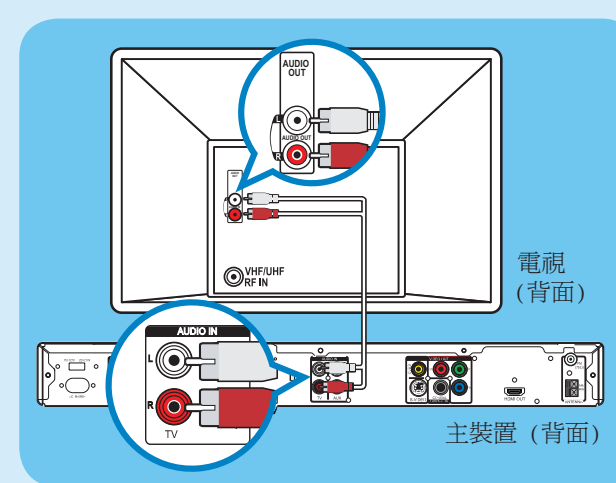

備註：觀賞電視節目時，請按下遙控器上的 TV 按鈕，使用音響系統播放電視音訊。

# 2 設定

## A 搜尋觀賞頻道

- 1 按下主裝置上的 **STANDBY ON** (STANDBY ON) 按鈕開機。
- 2 啟動電視。使用電視遙控器選擇正確的觀賞頻道。

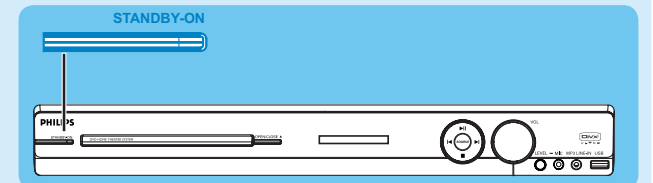

備註：重複按電視遙控器上的 Channel Down (或 AV、SELECT、) 按鈕搜尋正確觀賞頻道，直到切換到 Video In 頻道。

## B 選擇螢幕的顯示語言

- 1 按下 **SETUP** 將出現 { 通用設定頁 }。



- 2 按 **▼** 選擇 { 畫面顯示語言 }，然後按下 **▶**。
- 3 使用 **▼▲** 鍵選擇選單中的語言選項，然後按下 **OK** 確認。
- 4 按下 **SETUP** 離開。

備註：這裡設定的語言選項僅適用於在電視上操作家庭劇院系統時所顯示的選單，和 DVD 光碟選單不同。

本家庭劇院系統的設定選項多元 (音訊設定、視訊設定、偏好設定)。請參閱使用者手冊，以取得更多資訊。

# 3 觀賞

## 開始播放光碟

- 1 按下 **OPEN/CLOSE** ▲ 打開光碟托盤。

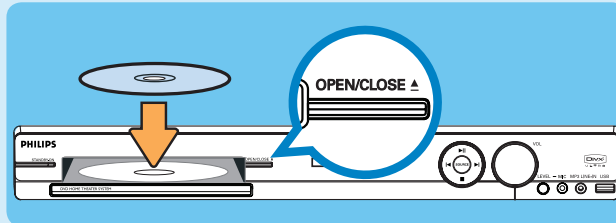

- 2 光碟標籤面朝上放入光碟。
- 3 按下 **OPEN/CLOSE** ▲ 關閉光碟托盤。
- 4 將自動開始播放。
- 5 如果電視上出現光碟選單，請用 ◀▶▲▼ 鍵選擇選單中選項，然後按一下 **OK** 開始播放。
- 6 如果要享受環繞音響的震撼力，按一下遙控器上的 **SURROUND** 按鈕，啟動多聲道環繞模式。
- 6 按一下 ■ 停止播放。

備註：按下 ▶|| 按鈕後，系統會從上次停止的地方開始播放。若要從頭播放，請按下 ◀◀。

## 播放其他支援裝置

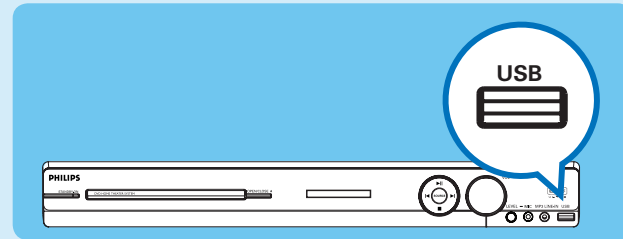

### USB 裝置

- 1 將 USB 裝置插入 USB 插孔。
- 2 按一下 **DISC/USB** 切換到「USB」模式。
- 3 按一下 ▶|| 開始播放。
- 4 若要停止播放，請按下 **DISC/USB** 切換到「光碟」模式。現在您可以移除 USB 裝置。

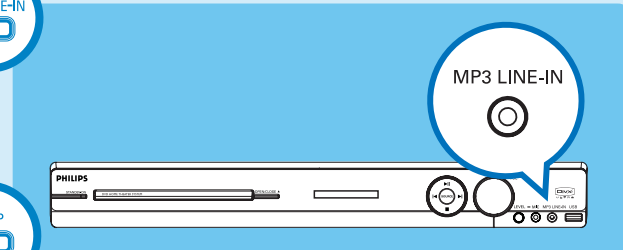

### 其他可攜式音樂播放機

- 1 使用隨附的 MP3 LINE-IN 纜線，兩端分別插入可攜式音樂播放機上的耳機輸出插孔和 MP3 LINE-IN 插孔。
- 2 按一下可攜式音樂播放機上的 **PLAY** 按鈕。
- 3 按一下 **MP3 LINE-IN** 聆聽播放。

## 需要協助嗎？

### 使用手冊

請參閱飛利浦 DVD 系統隨附的使用手冊。

### 線上

請至 [www.philips.com/welcome](http://www.philips.com/welcome)。



2007 © Koninklijke Philips N.V.  
版權所有。

[www.philips.com](http://www.philips.com)

# 快速入門指南



- 1 連接
- 2 設定
- 3 觀賞

## 包裝盒內物品

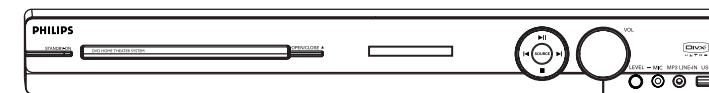

主裝置

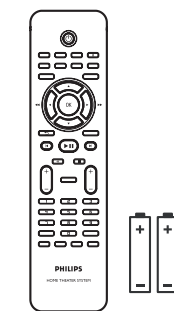

遙控器及兩顆電池

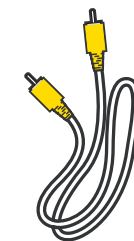

複合視訊纜線

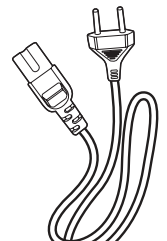

電源線

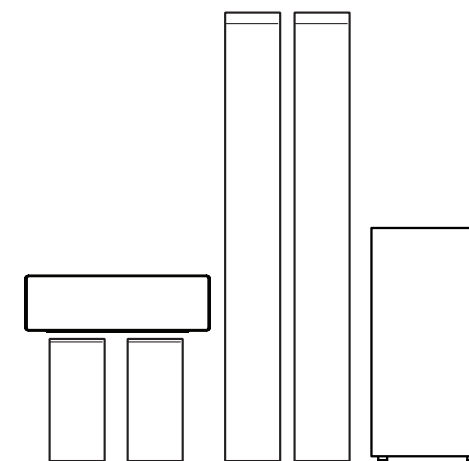

1 個中央喇叭，2 個前方喇叭，  
2 個後方及重低音喇叭



螺絲和 L 型扳手  
(用來連接較高的  
喇叭)

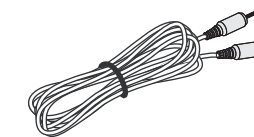

MP3 LINE-IN  
輸入纜線



FM 有線天線

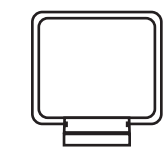

AM/MW 環形天線



使用者  
手冊

# PHILIPS