

Reģistrējiet Jūsu preci un saņemiet atbalstu
www.philips.com/welcome

HTS 2500

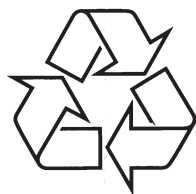

Tiecieties ar Philips Internetā
<http://www.philips.com>

Lietošanas instrukcija

SATURA RĀDĪTĀJS

1. Ievērbai	3	6. Iestatījumu regulēšana	13
Autortiesības	3	Piekluve iestatīšanas izvēlei	13
Atbilstība	3	Pamat iestatījumu maiņa	13
Zīmoli	3	Audio iestatījumu maiņa	13
2. Svarīgi	4	Vīdeo iestatījumu maiņa	14
Drošība	4	Izvēles iestatījumu maiņa	14
Preces apkope	4	7. Programmatūras atjaunināšana	15
Jūsu vecās preces un bateriju izmešana	5	Programmatūras versijas pārbaude	15
3. Jūsu Mājas Kinozāle	6	Programmatūras atjaunināšana no CD-R vai USB	15
Galvenā ierīce	6	8. Preces specifikācijas	16
Tālvadības pults	6	9. Traucējumu novēršana	18
4. Jūsu mājas kinozāles pievienošana	8		
Savienojumi	8		
Pievienošana TV	8		
Audio pievienošana no TV vai citām ierīcēm	9		
5. Jūsu mājas kinozāles lietošana	10		
Pirms darbības sākšanas	10		
Skaņas izvēle	10		
Diska atskaņošana	10		
Atskaņošana no USB ierīces	11		
Citas atskaņošanas iezīmes diskam vai USB	12		
Radio atskaņošana	12		
Audio atskaņošana no TV vai citām ierīcēm	12		

... TRAUCĒJUMU NOVĒRŠANA

Nevar nolasīt USB ierīces saturu.

- Pārliecinieties, ka USB ierīces formāts ir saderīgs ar šo Mājas Kinozāli (Skatīt 'Specifikācijas').
- Pārliecinieties, ka USB ierīce ir formatēta failu sistēmā, ko atbalsta šī mājas kinozāle.

TV parādās simbols 'nav ievades' vai 'x' zīme

- Darbība nav iespējama.

9. TRAUCĒJUMU NOVĒRŠANA

! Brīdinājums!

- Elektriskā šoka risks. Nekad nenņemiet no ierīces korpusu.

Nekādā gadījumā nemēģiniet labot ierīci paši, jo tas anulēs garantiju. Ja rodas kļūda, pirms vest sistēmu uz labošanu, pārbaudiet zemāk pierakstītos punktus. Ja Jūs nevarat novērst problēmu, reģistrējiet Jūsu produktu un saņemiet atbalstu mājas lapā www.philips.com/welcome.

Ja Jūs kontaktēsieties ar Philips, Jums tiks prasīts Jūsu Mājas Kinozāles Sistēmas modeļa un sērijas numuri. Modeļa numurs un sērijas numurs ir atrodami Jūsu Mājas Kinozāles Sistēmas aizmugurē vai apakšā. Šeit ierakstiet numurus:

Modeļa Nr. _____

Sērijas Nr. _____

Galvenā ierīce

Taustiņi uz šīs ierīces nedarbojas

- Uz dažām minūtēm atvienojiet šo ierīci no strāvas, tad atkal pievienojiet.

Attēls

Nav attēla

- Pārliedziet, ka TV ir pārslēgts uz pareizo avotu šai mājas kinozālei.
- Ja šis traucējums rodas tad, kad Jūs esat nomainījuši [TV Display] iestatījumu, ieslēdziet noklusētās vides režīmu:
 - Nospiediet ▲, lai atvērtu diska nodalījumu.
 - Nospiediet ◀.
 - Spiediet **SUBTITLE**
- Ja šis traucējums rodas tad, kad Jūs pārslēdzat uz progresīvās skenēšanas režīmu, pārslēdzat uz ierīces noklusētās vides iestatījumu:
 - Nospiediet ▲,
 - Nospiediet ◀.
 - Spiediet **AUDIO**.

Skaņa

Nav skaņas

- Pārliedziet, vai audio kabeli ir pievienoti un spiediet pareizo ieejas avota taustiņu (piemēram, **AUDIO SOURCE**), lai izvēlētos ierīci, kuru vēlaties atskaņot.

Nav skaņas no TV programmas

- Pievienojiet audio kabeli šīs ierīces AUDIO ieejai un Jūsu TV AUDIO izejai. Tad atkārtoti spiediet **AUDIO SOURCE**, lai izvēlētos atbilstošo audio ieejas avotu.

Traucēta skaņa vai jūtama atbalss

- Pārliedziet, ka TV skaļums ir nogriezts vai iestatīts uz minimālo lielumu, ja Jūs atskaņojat audio caur mājas kinozāli.

Atskaņošana

Nevar atskaņot disku.

- Notīriet disku.
- Pārliedziet, ka šī ierīce ir saderīga ar disku. (Skatīt 'Specifikācijas').
- Pārliedziet, ka šī ierīce ir saderīga ar DVD diska reģiona kodu.
- DVDRW vai DVDR diskām – pārliedziet, ka disks ir aizvērts (pabeigts).

Nav iespējams atskaņot DivX video failus

- Pārbaudiet, vai DivX faili ir pielāgoti 'Mājas kinozāles' režīmam ar DivX kodētāju.
- Pārliedziet, ka lejupielādētā DivX filma ir pilns fails.

DivX subtitri nav parādīti pareizi

- Pārliedziet, vai subitru faila nosaukums ir tāds pats kā filmas faila nosaukums.
- Izvēlieties pareizo zīmju komplektu.
 - Spiediet **SETUP**.
 - Izvēlieties **[Preference Setup]**.
 - Izvēlieties **[DivX Subtitle]**.
 - Izvēlieties zīmju komplektu, kas atbilst izvēlētajiem subtitriem.
 - Spiediet **OK**.

1. IEVĒRĪBAI

Autortiesības



Esiet atbildīgi!
Cieniet autortiesības.

Šī prece sevī ietver autortiesību aizsardzības tehnoloģiju, ko aizsargā ASV patenti un citas intelektuālā īpašuma autortiesības, kas pieder Rovi Corporation. Apgrieztā mehānika un izjaukšana ir aizliegta.

Atbilstība



Šī prece atbilst Direktīvu 2006/95/EC (Zemas Voltāžas) un 2004/108/EC (EMC) pamatprasībām un citiem attiecināmiem papildinājumiem.

Zīmoli



Ražots ar licenci no Dolby Laboratories. Dolby, Pro Logic un dubult-D simbols ir Dolby Laboratories zīmoli.



DivX, DivX Ultra Certified un asociēti logo ir DivX, Inc. zīmoli un tiek lietoti saskaņā ar licenci.

Oficiāls DivX Ultra Sertificēts produkts DivX® video, ieskaitot modernizētās iezīmes un apmaksātā satura, atskaņošanai.

PAR DIVX VIDEO: DivX ir digitāla video formāts, ko izveidojuši DivX, Inc. Šī ir oficiāla DivX sertificēta ierīce, kas atskaņo DivX video. Papildus informāciju un programmatūras rīkus Jūsu failu pārveidošanai DivX video formātā meklējiet vietnē www.divx.com.

PAR DIVX VIDEO PĒC PIEPRASĪJUMA : Šo DivX Certified ierīci jāreģistrē, lai atskaņotu DivX Video-uz-pieprasījuma (VOD) saturu. Lai izveidotu reģistrācijas kodu, atrodiēt sadaļu DivX VOD Jūsu ierīces iestatīšanas izvēlnē. Atveriet vod.divx.com un izmantojiet šo kodu, lai pabeigtu reģistrācijas procesu un uzzinātu vairāk par DivX VOD.

**AUGSTĀKĀS
KVALITĀTES
LĀZERA IERĪCE**

2. SVARĪGI

Izlasiet un izprotiet visus norādījumus, pirms Jūsu mājas kinozāles lietošanas. Ja bojājumi radušies norādījumu neievērošanas dēļ, garantija nav piemērojama.

Drošība

Elektriskā šoka un uguns bīstamība!

- Nekādā gadījumā nepakļaujiet precī lietus vai ūdenim. Nekādā gadījumā nenovietojiet mājas kinozāles tuvumā ar šķidrums pildītus priekšmetus, kā vāzes. Ja šķidrums tiek izliets uz mājas kinozāles, nekavējoties atvienojiet to no strāvas. Sazinieties ar Philips klientu apkalpošanas dienestu, lai pārbaudītu mājas kinozāli pirms lietošanas.
- Nekādā gadījumā nenovietojiet mājas kinozāli un piederumus atklātās liesmas vai cita karstuma avota tuvumā, tajā skaitā tiešā saules gaismā.
- Nekādā gadījumā neievietojiet priekšmetus ventilācijas atverēs vai citās mājas kinozāles atverēs.
- Ja strāvas rozete vai sadalītājs tiek lietots ierīces atvienošanai no strāvas, atvienošanas ierīcei jābūt darba kārtībā.
- Atvienojiet mājas kinozāli no strāvas rozetes pirms pērkona negaisa.
- Atvienojot strāvas vadu, vienmēr velciet aiz kontaktakšas, nekad aiz vada.

Īssavienojuma vai uguns bīstamība!

- Pirms mājas kinozāles pievienošanas strāvas rozetei, pārliedzinieties, ka strāvas spriegums atbilst vērtībai, kas norādīta preces mugurpusē vai apakšā. Nekādā gadījumā nepievienojiet mājas kinozāli strāvas rozetei, ja spriegums atšķiras.

Savainojuma vai mājas kinozāles bojājuma bīstamība!

- Stiprinot mājas kinozāli pie sienas, lietojiet tikai komplektā iekļauto sienas stiprinājumu. Nostipriniet sienas stiprinājumu pie sienas, kas var noturēt mājas kinozāles un sienas stiprinājuma svaru. Koninklijke Philips Electronics N.V. nenes atbildību par nepareizu stiprināšanu pie sienas, kā rezultātā radies

negadījums, savainojums vai bojājums.

- Skatļrūņiem ar statīviem, lietojiet tikai komplektā iekļautos statīvus. Stingri nostipriniet statīvus pie skatļrūņiem. Piestiprinātos statīvus novietojiet uz cietas, līdzenas virsmas, kas ir pietiekami stabila skatļrūņu un statīvu kopējā svara noturēšanai.
- Nekādā gadījumā nenovietojiet mājas kinozāli vai citus priekšmetus uz strāvas vadiem vai uz cita elektriska aprīkojuma.
- Ja mājas kinozāle tiek pārvietota temperatūrā, kas zemāka par 5 °C, pirms strāvas pieslēgšanas izpakojiet precī gaidiet, kamēr tās temperatūra atbilst telpas temperatūrai.
- Redzams un neredzams lāzera starojums, kad ierīce atvērta. Izvairieties no stara ietekmes.
- Neaizskariet diska optisko lēcu diska nodalījuma iekšpusē.

Pārkaršanas bīstamība!

- Nekādā gadījumā neuzstādiēt mājas kinozāli slēgtā telpā. Vienmēr atstājiet vismaz 10 cm brīvu telpu ap kinozāli, lai nodrošinātu ventilāciju. Pārliedzinieties, ka aizkari un citi priekšmeti nekad neaizsedz mājas kinozāles ventilācijas atveres.

Vides piesārņošanas bīstamība!

- Nelietojiet vienlaicīgi dažādas baterijas (vecas un jaunas vai oglekļa un sārnu, u.tml.).
- Izņemiet baterijas, ja tās ir tukšas, vai tālvadības pults netiks lietota ilgu laiku.
- Baterijas satur ķīmiskas vielas, tādēļ no tām jāatbrīvojas pareizi.

Preces apkope

- Neievietojiet diska nodalījumā citus priekšmetus kā diskus.
- Neievietojiet diska nodalījumā sametušos vai saplaisājušus diskus.
- Izņemiet diskus no diska nodalījuma, ja ierīce netiks lietota ilgu laiku.
- Preces tīrīšanai lietojiet tikai mikrošķiedras drānu.

... PRECES SPECIFIKĀCIJAS

Zemo frekvenču skatļrūnis

- Pretestība: 12 omi
- Skatļrūņa skandas: 133 mm (5.25") skatļrūnis
- Frekvenču veikspēja: 40 Hz – 150 Hz
- Izmēri (p x a x d): 160 x 267.5 x 265 (mm)
- Svars: 2.65 kg
- Kabeļa garums: 2 m

Skatļrūņi

- Sistēma: pilna diapazona satelīta
- Skatļrūņa pretestība: 3 omi
- Skatļrūņa skandas: 3" pilna diapazona
- Frekvenču veikspēja: 150 Hz – 20 kHz
- Izmēri (p x a x d): 100 x 100 x 75 (mm)
- Svars: 0.30 ~ 0.66 kg/ katrs
- Kabeļa garums:
 - Centrālais: 1 m
 - Priekšējais: 2 m
 - Aizmugurējais: 10 m

Lāzera specifikācija

- Tips: pusvadītāj lāzers GaAlAs (CD)
- Viļņu garums: 645 – 665 nm (DVD); 770 – 800 nm (CD)
- Izejas strāvas jauda: 6mW (DVD); 7 mW (VCD/CD)
- Staru novirzīšanās: 60 grādu

8. PRECES SPECIFIKĀCIJAS

Piezīme

- Specifikācijas un dizains var mainīties bez brīdinājuma.

Reģiona kods

Datu etiķetē, kas atrodas mājas kinozāles apakšā vai aizmugurē, ir parādīts, kādi reģioni tiek atbalstīti.

Valsts	DVD
Eiropa, Apvienotā Karaliste	
Āzija, Taivāna, Koreja	
Latīņamerika	
Austrālija, Jaunzēlande	
Krievija, Indija	
Ķīna	

Atskaņojamie mediji

DVD-Video, DVD+R/+RW, DVD-R/-RW, DVD+R DL, CD-R/CD-RW, Audio CD, Video CD/SVCD, Attēlu CD, MP3-CD, WMA-CD, USB atmiņas ierīces.

Failu formāti

- Audio: .mp3, .wma, .wav
- Video: .divx, .divx ultra, .mpeg, .mpg, .wmv (vienkāršais profils)
- Attēli: .jpeg, .jpg

Pastiprinātājs

- Kopējā izejas jauda: 300 W RMS(30% THD)
- Frekvenču veiktspēja: 20 Hz ~ 20 kHz / 3dB
- Signāla-trokšņa attiecība: > 65 dB (CCIR) (A-kategorijas)
- Ieejas jutība:
 - AUX: 1 mV

Video

- Signāla sistēma: PAL/NTSC

Audio

- Atjaunošanas frekvence:
 - MP3: 32 kHz, 44.1 kHz, 48 kHz
 - WMA: 44.1 kHz, 48 kHz
- Konstants bitu ātrums:
 - MP3: 112 kbps – 320 kbps
 - WMA: 48 kbps – 192 kbps

Radio

- Regulēšanas diapazons: FM 87.5 – 108 MHz (50 kHz)
- Signāla-trokšņa attiecība: FM 50 dB
- Frekvenču veiktspēja: FM 180 Hz ~ 10 kHz / ±6dB

USB

- Saderība: Liela ātruma USB (2.0)
- Klases atbalsts: UMS (USB Mass Storage Class)
- Failu sistēma: FAT16, FAT32
- Maksimālais atmiņas atbalsts: <160GB

Galvenā ierīce

- Strāvas padeve: 110 – 240V; ~ 50-60 Hz
- Strāvas patēriņš: 55 W
- Ekonomiskajā gaidīšanas režīmā: ≤1 W
- Izmēri (p x a x d): 360 x 58 x 303 (mm)
- Svars: 2.3 kg

... SVARĪGI

Jūsu vecās preces un bateriju izmešana

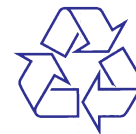

Jūsu prece ir veidota un ražota, izmantojot augstas kvalitātes materiālus un komponentes, ko var pārstrādāt un lietot atkārtoti.



Ja prece ir apzīmēta ar šo pārsvītrotās riteņotās miskastes simbolu, tas nozīmē, ka prece atbilst Eiropas Direktīvai 2002/96/EC. Apziniet vietējo atsevišķās savākšanas sistēmu elektriskām un elektroniskām precēm.

Lūdzu, rīkojieties saskaņā ar vietējiem noteikumiem un neizmetiet Jūsu vecās preces kopā ar sadzīves atkritumiem.

Pareiza Jūsu vecās preces izmešana palīdz novērst potenciālas negatīvas sekas apkārtējai videi un cilvēku veselībai.



Jūsu precē ir baterijas, uz kurām attiecas Eiropas Direktīva 2006/66/EC, kas nozīmē, ka tās nedrīkst izmest kopā ar sadzīves atkritumiem.

Lūdzu, apziniet vietējos noteikumus par bateriju atsevišķu savākšanu, jo pareiza izmešana palīdz novērst negatīvas sekas apkārtējai videi un cilvēku veselībai.

3. JŪSU MĀJAS KINOZĀLE

Apsveicam ar Jūsu pirkumu un laipni lūgti Philips!
Lai pilnībā izmantotu atbalstu, ko piedāvā Philips,
reģistrējiet Jūsu mājas kinozāli tiešsaistē
www.philips.com/welcome.

Galvenā ierīce

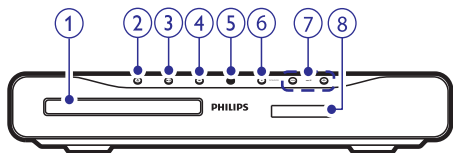

1. Diska nodalījums

2. ▲ (Atvērt/Aizvērt)

- Atver vai aizver diska nodalījumu.

3. ▶|| (atskaņot/ pauzēt)

- Sāk, pauzē vai turpina diska atskaņošanu.

4. ■ (Stop)

- Beidz atskaņošanu.
- Radio režīmā dzēš pašreizējo saglabāto radio staciju.

5. ⏻ (Gaidīšanas režīms-ieslēgt/ieslēgšanas indikators)

- Ieslēdz mājas kinozāli vai pārslēdz to gaidīšanas režīmā.

6. SOURCE (avots)

- Izvēlas audio/ video avotu mājas kinozālei.

7. ▲ +/-

- Palielina vai samazina skaļumu

6. Displeja panelis

Tālvadības pults

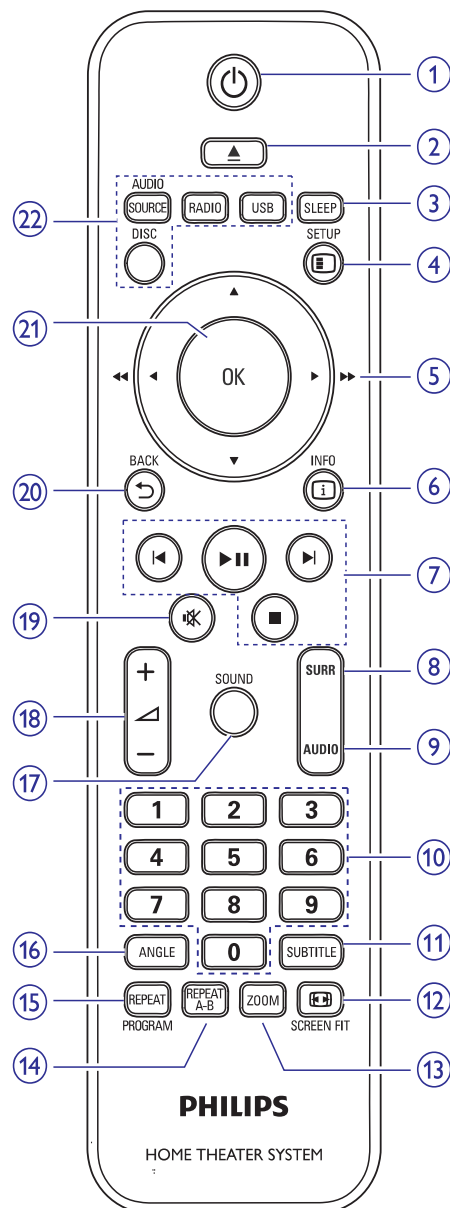

1. ⏻ (Gaidīšanas režīms – ieslēgt)

- Ieslēdz mājas kinozāli vai pārslēdz to gaidīšanas režīmā.

7. PROGRAMMATŪRAS ATJAUNINĀŠANA

Lai meklētu jaunus atjauninājumus, salīdziniet pašreizējo Jūsu mājas kinozāles programmatūras versiju ar jaunāko programmatūras versiju (ja pieejama) Philips interneta vietnē.

Programmatūras versijas pārbaude

1. Spiediet taustiņu **SETUP**.
2. Izvēlētos **[Preference Setup]** (izvēles iestatījumi) > **[Version Info]**, tad spiediet **OK**.
↳ Programmatūras versija ir parādīta.

Programmatūras atjaunināšana no CD-R vai USB13

1. Meklējiet jaunāko programmatūras versiju www.philips.com/support.
 - Atrodiet Jūsu modeli un klikšķiniet uz sadaļas 'software&drivers'.
2. Lejupielādējiet programmatūru CD-R vai USB atmiņas ierīcē.
3. Ievietojiet CD-R vai pievienojiet USB ierīci mājas kinozālei.
4. Sekojiet norādījumiem TV ekrānā, lai apstiprinātu atjaunināšanu.
↳ Kad atjaunināšana ir pabeigta, mājas kinozāle automātiski pārslēdzas gaidīšanas režīmā.
 - Ja nē, atvienojiet strāvas vadu uz dažām sekundēm un atkal pievienojiet to.

! Uzmanību

- Neatvienojiet strāvu un neizņemiet CD-R vai USB atmiņas ierīci, kamēr notiek programmatūras atjaunināšana, jo tā var tikt bojāta mājas kinozāle.

Video iestatījumu maiņa

1. Spiediet **SETUP**.
2. Izvēlieties **[Video Setup]**, tad spiediet **OK**.
3. Izvēlieties un regulējiet šādus iestatījumus:
 - **[TV System]** (TV sistēma): Izvēlas TV sistēmu, kas piemērots Jūsu TV ekrānam.
 - **[TV Display]** (TV displejs): Izvēlas attēla parādīšanas formātu, lai tas būtu piemērots TV ekrānam.
 - **[Screen Fit]** (Pielāgošana ekrānam): Izvēlas pilna ekrāna formātu, kas vislabāk piemērots TV ekrānam.
 - **[Picture Settings]** (Attēla iestatījumi): Izvēlas kādu no iepriekš noteiktajiem attēla krāsu iestatījumiem.
 - **[Progressive]** (Progresīvā skenēšana): Ieslēdz vai izslēdz progresīvās skenēšanas režīmu.
4. Spiediet **OK**, lai apstiprinātu Jūsu izvēli.

Piezīme

- Labākais iestatījums tiek automātiski izvēlēts TV ierīcei. Ja Jums nepieciešams mainīt iestatījumu, pārlicinieties, vai TV atbalsta jauno iestatījumu.
- Daži video iestatījumi ir atkarīgi no video avota, pārlicinieties, vai disks un TV atbalsta iestatījumu vai iezīmi.

Izvēles iestatījumu maiņa

1. Spiediet **SETUP**.
2. Izvēlieties **[Preference Setup]**, tad spiediet **OK**.
3. Izvēlieties un regulējiet šādus iestatījumus:
 - **[Audio]**: Izvēlas audio valodu video atskaņošanai.
 - **[Subtitle]** (subtitri): Izvēlas subtitru valodu video atskaņošanai.
 - **[Disc Menu]** (Diska izvēlne): Izvēlas izvēlnes valodu video diskam.
 - **[Parental]** (vecāku kontrole): Limitē pieeju DVD diskam, kuri ir ierakstīti ar novērtējuma līmeņiem. Lai atļautu visu disku atskaņošanu, izvēlieties '8'.
 - **[PBC]** (Atskaņošanas vadība): Parāda vai aizver diska satura izvēlni VCD un SVCD diskam.
 - **[Password]** (Parole): Uzstāda vai maina paroli, lai atskaņotu limitētos diskus. Ievadiet '0000', ja Jums nav PIN koda vai esat to aizmirsuši.
 - **[DivX Subtitle]** (DivX subtitri): Izvēlas simbolu kopu, kas atbalsta DivX subtitrus.
 - **[Version Info]** (Versijas informācija): Parāda šīs ierīces programmatūras versiju.
 - **[Default]** (Noklusējumi): Atiestata visus šīs ierīces iestatījumus uz rūpnīcā definētajiem noklusētās vides iestatījumiem.
4. Spiediet **OK**, lai apstiprinātu Jūsu izvēli.

Piezīme

- Ja jūsu izvēlētā diska valoda nav pieejama, jūs sarakstā varat izvēlēties **[Other]** (Cits) un ievadīt 4-ciparuvalodas kodu, kas atrodams šīs rokasgrāmatas beigās.
- Ja jūs izvēlaties valodu, kura nav pieejama diskā, mājas kinozāle lieto diska noklusēto valodu.
- Jūs nevarat atiestatīt diska bloķēšanas, paroles (PIN koda) un vecāku kontroles iestatījumus uz to noklusētās vides iestatījumiem.

2. **(Atvērt/Aizvērt)**
 - Atver vai aizver diska nodalījumu.
3. **SLEEP (Izslēgšanās taimeris)**
 - Pārslēdz mājas kinozāli gaidīšanas režīmā pēc iestatīta laika.
4. **SETUP (Iestatīšana)**
 - Piekļūst uzstādīšanas izvēlnei vai iziet no tās.
5. **(Navigācijas taustiņi)**
 - Pārvietojas pa izvēlni ekrānā.
 - Video režīmā, spiediet pa kreisi vai pa labi, lai ātri meklētu uz priekšu vai atpakaļ.
 - Radio režīmā, spiediet pa kreisi vai pa labi, lai sāktu radio stacijas meklēšanu; spiediet augšup vai lejup, lai regulētu radio frekvenci.
6. **INFO**
 - Parāda informāciju par to, kas tiek atskaņots.
7. **Atskaņošanas taustiņi**
 - Atskaņošanas vadībai.
8. **SURR (telpiskā skaņa)**
 - Ieslēdz telpisko skaņu vai stereo skaņu.
9. **AUDIO**
 - Izvēlas audio valodu vai kanālu.
10. **Ciparu taustiņi**
 - Izvēlas atskaņojamo punktu.
11. **SUBTITLE (Subtitri)**
 - Izvēlas video subtitru valodu.
12. **SCREEN FIT (Pielāgošana ekrānam)**
 - Pielāgo attēla formātu TV ekrānam
13. **ZOOM (mērogmaiņa)**
 - Palielina vai samazina video ainu vai attēlu.
14. **REPEAT A-B (atkārtot A-B)**
 - Atzīmē divus punktus nodaļas vai celiņa robežās atkārtotai atskaņošanai; izslēdz atkārtotās režīmu.
15. **REPEAT / PROGRAM (Atkārtot/ programma)**
 - Izvēlas atkārtotās vai jauktas secības atskaņošanas režīmu.
 - Radio režīmā, programmē radio stacijas.
16. **ANGLE (Leņķis)**
 - Parāda dažādu kameras leņķu iespējas.
17. **SOUND MODE (Skaņas režīms)**
 - Izvēlas skaņas režīmu.
18. **VOL +/-**
 - Palielina vai samazina skaļumu
19. **(klusums)**
 - Izslēdz vai atjauno skaņu.
20. **BACK (Atgriezies)**
 - Atgriežas iepriekšējā izvēlnes displejā.
21. **OK**
 - Apstiprina ievadi vai izvēli.
22. **Avota izvēles taustiņi**
 - **AUDIO SOURCE**: Izvēlas audio ieeju.
 - **RADIO**: Pārslēdzas uz FM radio.
 - **USB**: Izvēlas USB saglabāšanas ierīci.
 - **DISC**: Pārslēdzas uz diska avotu.

4. JŪSU MĀJAS KINOZĀLES PIEVIENOŠANA

Šī nodaļa palīdz Jums pievienot mājas kinozāli pie TV un citām ierīcēm. Mājas kinozāles pamatsavienojumi ar tās piederumiem ir aprakstīti 'ātrā starta padomdevējā'.

Visaptverošu interaktīvu ceļvedi meklējiet www.connectivityguide.philips.com.

Piezīme

- Preces identifikācijai un strāvas padeves rādītājiem skatīt tipa plāksnīti preces apakšā vai mugurpusē.
- Pirms jebkādu savienojumu veikšanas vai maiņas, pārliecinieties, ka visas ierīces ir atvienotas no strāvas.

Savienojumi

Sāna savienojumi

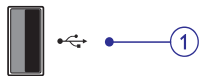

1. USB

- Audio, video vai atēlu ieeja no USB ierīces.

Savienojumi aizmugurē

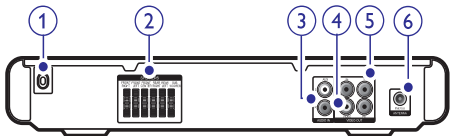

1. AC MAINS ~

- Pievienošanai pie strāvas padeves.

2. SPEAKERS

- Pievienošanai pie komplektā iekļautajiem skaļruņiem un zemo frekvenču skaļrunim.

3. AUDIO IN AUX

- Pievienošanai pie TV vai analogās ierīces analogās audio izejas.

4. VIDEO OUT-VIDEO

- Pievienošanai pie TV saliktās video ieejas.

5. VIDEO OUT (Y Pb Pr)

- Pievienošanai pie TV komponentu video ieejas.

7. FM ANTENNA

- Kontakts FM antenai radio signāla uztveršanai.

Pievienošana TV

Pievienojiet Jūsu mājas kinozāli tieši pie TV, izmantojot vienu no sekojošiem savienojumiem (no augstākās kvalitātes līdz pamata kvalitātei):

1. Komponentu video

2. Saliktais video

Iespēja 1: TV pievienošana, izmantojot YPbPr video (komponentu video)

Piezīme

- Komponentu video vads vai kontakts var būt apzīmēts kā **Y Cb Cr** vai **YUV**.

(Vads nav iekļauts komplektā)

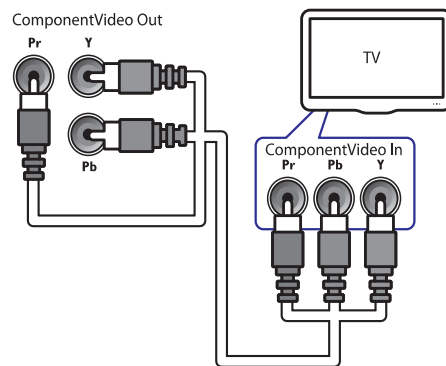

6. IESTATĪJUMU REGULĒŠANA

Šī nodaļa palīdz Jums mainīt mājas kinozāles iestatījumus.

! Uzmanību

- Daudzi no šiem iestatījumiem jau ir konfigurēti ar labākajām vērtībām šai mājas kinozālei. Ja Jums nav noteikts iemesls mainīt iestatījumu, ir labāk to atstāt tādu, kāds tas ir.

Piekluve iestatīšanas izvēnei

1. Spiediet taustiņu **SETUP** (Iestatīšana).
↳ Tiek parādīta sekojoša izvēlne.

Simbols	Apraksts
	General Setup (Vispārēja iestatīšana)
	Audio Setup (Audio iestatīšana)
	Video Setup (Video iestatīšana)
	Preference Setup (Izvēles iestatīšana)

2. Izvēlieties iestatīšanas izvēlni, tad spiediet taustiņu **OK**. Informācijai par Jūsu mājas kinozāles iestatījumu maiņu, skatīt nākamās nodaļas.
3. Spiediet taustiņu **BACK**, lai atgrieztos iepriekšējā izvēlnē, vai spiediet taustiņu **SETUP** (Iestatīšana), lai aizvērtu izvēlni.

Piezīme

- Jūs nevarat mainīt iestatījumus, kas ir pelēkā krāsā.

Pamatiestatījumu maiņa

1. Spiediet **SETUP**.
2. Izvēlieties **[General Setup]**, tad spiediet **OK**.
3. Izvēlieties un regulējiet šādus iestatījumus:
 - **[OSD Language]** (OSD valoda): Izvēlas vēlamu valodu displeja-uz-ekrāna izvēlnei.
 - **[Screen Saver]** (Ekrāna saudzētājs): Izslēdz vai ieslēdz ekrāna saudzētāja režīmu. Ja aktivizēts, ieslēdz ekrāna saudzētāja parādīšanos pēc 10 minūšu neaktīvas darbības (piem., atskaņošana ir bijusi apturēta vai pauzēta).
 - **[DivX(R) VOD Code]** (DivX(R) VOD kods): Parāda mājas kinozāles DivX VOD reģistrācijas kodu.
4. Spiediet **OK**, lai apstiprinātu Jūsu izvēli.

Piezīme

- Pirms iegādāties DivX video un atskaņojat to ar mājas kinozāli, reģistrējiet šo mājas kinozāli vietnē www.divx.com/vod, lietojot DivX VOD kodu.

Audio iestatījumu maiņa

1. Spiediet **SETUP**.
2. Izvēlieties **[Audio Setup]**, tad spiediet **OK**.
3. Izvēlieties un regulējiet šādus iestatījumus:
 - **[Speakers Volume]** (Skaļruņu skaļums): Iestata skaļuma līmeni katram skaļrunim, lai panāktu ideālu audio līdzsvaru.
 - **[Speakers Delay]** (Skaļruņu aizkavēšana): Iestata aizkavēšanas laiku centrālajam un aizmugurējiem skaļruņiem, ja tie novietoti tuvāk klausīšanās pozīcijai tā, lai skaņas izeja no visiem skaļruņiem sasniegtu klausīšanās pozīciju vienlaicīgi.
4. Spiediet **OK**, lai apstiprinātu Jūsu izvēli.

Piezīme

- Iestatījumu, kas saistīti ar HDMI, regulēšanai, Jūsu TV jābūt pieslēgtam, izmantojot HDMI savienojumu.

... JŪSU MĀJAS KINOZĀLES LIETOŠANA

Piezīme

- Ja USB ierīce neietilpst kontakta vietā, lietojiet USB pagarinātāja vadu.
- Mājas kinozāle nav saderīga ar digitālajiem fotoaparātiem, kam nepieciešama datorprogramma attēlu parādīšanai.
- USB ierīcei jābūt FAT vai DOS formatētai un Mass Storage Class saderīgai.

Citas atskaņošanas iezīmes diskam vai USB

Video un attēlu atskaņošanai no diska un USB ierīces ir pieejamas vairākas papildus funkcijas.

Muzikālas slīdrādes atskaņošana

Vienlaicīgi atskaņo mūziku un attēlus, lai izveidotu muzikālu slīdrādi. Failiem jābūt saglabātiem vienā diskā vai USB ierīcē.

1. Izvēlieties mūzikas celiņu un spiediet taustiņu **OK**.
2. Pārvietojieties uz attēla failu, tad spiediet taustiņu **OK**, lai sāktu slīdrādi.
3. Spiediet taustiņu **■**, lai beigtu slīdrādi.
4. Spiediet taustiņu **■** vēlreiz, lai beigtu mūzikas atskaņošanu.

Ātrā atskaņošanas pāriešana uz noteiktu laiku

Ātrai pāriešanai uz noteiktu video daļu, ievadot ainas laiku.

1. Video atskaņošanas laikā spiediet **INFO**.
2. Spiediet Navigācijas taustiņus un **OK**, lai izvēlētos:
 - **[TT Time]** (virsraksta laiks)
 - **[Ch Time]** (nodaļas laiks)
 - **[Disc Time]** (diska laiks)
 - **[Track Time]** (celiņa laiks)
3. Ievadiet ainas atskaņošanas laiku, tad spiediet **OK**.

Radio atskaņošana

Mājas kinozāles atmiņā Jūs varat saglabāt līdz 40 radio stacijām.

1. Pārbaudiet, vai FM antena ir pieslēgta.
2. Spiediet **RADIO**.
 - ↳ Ja neviena radio stacija nav saglabāta, displeja panelī parādās ziņojums "**AUTO INSTALL ... PRESS PLAY**" (Automātiskā uzstādīšana spiediet atskaņot (PLAY)). Spiediet **▶||**.
3. Spiediet šādus taustiņus, lai kontrolētu atskaņošanu:

Taustiņš	Darbība
◀ / ▶	Izvēlas saglabāto radio staciju.
◀◀ / ▶▶	Meklē radio staciju.
▲ ▼	Precīzi uzregulē radio staciju.
■	Nospiediet un turiet, lai dzēstu saglabāto radio staciju. Nospiediet, lai beigtu radio staciju instalēšanu.
PROGRAM	Manuālā programmēšana: Nospiediet vienu reizi, lai piekļūtu programmēšanas režīmam, tad atkal spiediet taustiņu, lai saglabātu radio staciju. Automātiskā programmēšana: Turiet nospiestu piecas sekundes, lai pār iestatītu radio stacijas.

Piezīme

- AM un digitālais radio netiek atbalstīts.
- Ja neviena stereo signāls netiek uztverts, vai, ja mazāk nekā piecas stacijas tiek uztvertas, jums tiek lūgts atkārtot radio staciju instalēšanu.
- Lai nodrošinātu labāku uztveršanu, novietojiet antenu pēc iespējas tālāk no TV un citiem starojuma avotiem.

Audio atskaņošana no TV vai citām ierīcēm

Atkārtoti spiediet taustiņu **AUDIO SOURCE**, lai izvēlētos audio izeju no pieslēgtās ierīces.

... JŪSU MĀJAS KINOZĀLES PIEVIENOŠANA

Iespēja 2: TV pievienošana, izmantojot salikto video (CVBS)

Piezīme

- Kompozītu video vads vai kontakts var būt apzīmēts kā **AV IN**, **VIDEO IN**, **COMPOSITE** vai **BASEBAND**.

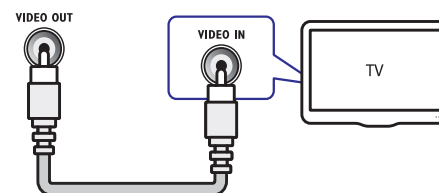

Audio pievienošana no TV vai citām ierīcēm

Lietojiet Jūsu mājas kinozāli, lai atskaņotu audio no Jūsu TV vai citām ierīcēm, kā kabeļa kastīte.

Padoms

- Atkārtoti spiediet taustiņu **AUDIO SOURCE**, lai izvēlētos savienojuma audio izeju.

(Vads nav iekļauts komplektā)

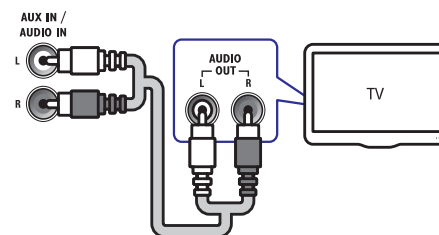

5. JŪSU MĀJAS KINOZĀLES LIETOŠANA

Šī nodaļa palīdz Jums lietot mājas kinozāli mediju atskaņošanai no dažādiem avotiem.

Pirms darbības sākšanas

Pārlicinieties, ka:

- Ir veikti visi nepieciešamie savienojumi un ir pabeigta iestatīšana, izskaidroti sadaļā 'Ātrā starta padomdevējs'.
- TV ir pārslēgts uz pareizo avotu šai mājas kinozālei.

Skaņas izvēle

Šī nodaļa palīdz Jums izvēlēties ideālu skaņu Jūsu video vai mūzikai.

Skaņas režīma maiņa

Izvēlieties iepriekš noteiktus skaņas režīmus, lai skaņa atbilstu Jūsu video vai mūzikai.

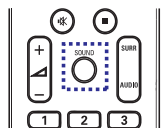

Atkārtoti spiediet taustiņu **SOUND**, lai izvēlētos no pieejamajiem skaņas režīmiem.

Skaņas režīms	Apraksts
ACTION/ ROCK	Pastiprināts zemais un augstais diapazons. Ideāls iestatījums trilleriem un roka vai pop-mūzikai.
DRAMA/ JAZZ	Skaidrs vidējais un augstais diapazons. Piemērots džezas mūzikai un drāmu skatīšanai.
CONCERT/ CLASSIC	Līdzena skaņas režīms. Ideāls klasiskās mūzikas vai dzīvā koncerta skatīšanai.
SPORTS	Mērens vidējais diapazons un telpiskās skaņas efekts skaidram vokālam un reāla sporta notikuma atmosfērai.
NIGHT	Dinamiski kontrolēts skaņas režīms, kas piemērots filmu skatīšanai naktī vai neuzkrītošai fona mūzikai.

Telpiskās skaņas režīma maiņa

Pieredziet visaptverošu audio pieredzi ar telpiskās skaņas režīmiem.

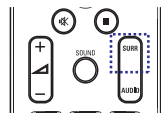

Atkārtoti spiediet taustiņu **SURR**, lai izvēlētos no pieejamajiem telpiskās skaņas režīmiem.

Telpiskās skaņas režīms	Apraksts
MULTI-CHANNEL	Visaptveroša daudzkanālu skaņa labākai filmu skatīšanai.
STEREO	Divu kanālu stereo skaņa. Ideāla, lai klausītos mūziku.

Diska atskaņošana

Jūsu mājas kinozāle var atskaņot plašu disku klāstu, sākot ar video, audio un pat jauktu mediju diskkiem (piemēram, CD-R, kas satur JPEG attēlus un MP3 mūziku).

- Ievietojiet disku mājas kinozālē.
- Spiediet **DISC**.
↳ Diska atskaņošana sākas, vai diska galvenā izvēlne parādās.
- Atskaņošanas vadībai lietojiet sekojošos taustiņus:

Taustiņš	Darbība
Navigācijas taustiņi	Pārvietojas pa izvēlnēm.
OK	Apstiprina ievadi vai izvēli.
▶ 	Sāk, pauzē vai turpina atskaņošanu.
■	Beidz atskaņošanu.
◀ / ▶	Pārlec uz iepriekšējo vai nākam celiņu, nodaļu vai failu.

... JŪSU MĀJAS KINOZĀLES LIETOŠANA



Ātri tin atpakaļ vai uz priekšu. Spiediet atkārtoti, lai mainītu meklēšanas ātrumu.

ZOOM

Palielina vai samazina video ainu vai attēlu.

REPEAT A-B

Atzīmē divus punktus nodaļas vai celiņa robežās atkārtotai atskaņošanai; izslēdz atkārtošanas režīmu.

SCREEN FIT

Pielāgo attēla formātu TV ekrānam

Video iespēju lietošana

Pieklūstiet vairākām noderīgām funkcijām video skatīšanās laikā.

Piezīme

- Video iespēju pieejamība ir atkarīga no video avota.

Taustiņš

Darbība



Meklē ātri atpakaļ vai ātri uz priekšu. Spiediet atkārtoti, lai mainītu meklēšanas ātrumu. VCD/SVCD diskkiem, lēna atskaņošana atpakaļ nav pieejama.

AUDIO SYNC

Izvēlas audio valodu vai diska kanālu.

SUBTITLE

Izvēlas video subtitru valodu.

INFO

Parāda informāciju par to, kas tiek atskaņots.

REPEAT

Atkārtō nodaļu vai virsrakstu

ANGLE

Parāda dažādu kameras leņķu iespējas.

Attēla iespēju lietošana

Pieklūst dažādām noderīgām funkcijām attēlu skatīšanās laikā.

Taustiņš

Darbība



Pagriez fotogrāfiju vertikāli vai horizontāli.



Pagriez attēlu pulksteņu rādītāju virzienā vai pretēji pulksteņu rādītāju virzienam.



Pāriet uz iepriekšējo vai nākam attēlu

REPEAT

Atkārtō vienu failu mapē vai atkārtō visu mapi. Jauc failu secību mapē.

INFO

Parāda foto albumus sīktēlu caurskatīšanas ekrānā.

Audio iespēju lietošana

Pieklūst dažādām noderīgām funkcijām audio atskaņošanas laikā.

Taustiņš

Darbība

REPEAT

Atkārtō celiņu, visu disku vai jauc celiņu secību.

Atskaņošana no USB ierīces

Jūsu mājas kinozāle ir aprīkota ar USB savienojumu, kas ļauj apskatīt attēlus, klausīties mūziku vai skatīties filmas no USB ierīces.

- Pievienojiet USB ierīci mājas kinozālei.
- Spiediet taustiņu **USB**.
↳ Parādās satura pārliks.
- Izvēlieties failu, tad spiediet taustiņu **OK**.
- Atskaņošanas vadībai lietojiet atskaņošanas vadības taustiņus (skatīt nodaļu 'Diska atskaņošana')