

Register your product and get support at

www.philips.com/welcome

DS3600



DA Brugervejledning

PHILIPS

Indholdsfortegnelse

1	Vigtigt	3
<hr/>		
2	Din docking-højttaler	4
	Indledning	4
	Hvad er der i kassen	4
	Oversigt over hovedenheden	5
	Oversigt over fjernbetjeningen	6
<hr/>		
3	Kom godt i gang	6
	Gør fjernbetjeningen klar	6
	Tilslut strømmen	6
	Tænd	7
<hr/>		
4	Afspilning	7
	Afspil fra iPod/iPhone/iPad	7
	Afspil fra Bluetooth-enheder	9
	Afspil fra en ekstern lydenhed	10
	Reguler lydstyrken	10
	Slå lyden fra	10
<hr/>		
5	Specifikationer	11
	Forstærker	11
	Bluetooth	11
	Generelle oplysninger	11
<hr/>		
6	Fejlfinding	11
	Om Bluetooth-enhed	12
<hr/>		
7	Meddelelse	12

1 Vigtigt

- Læs disse instruktioner.
- Respekter alle advarsler.
- Følg alle instruktioner.
- Benyt ikke dette apparat i nærheden af vand.
- Ventilationsåbninger må ikke blokeres. Installer apparatet i overensstemmelse med producentens instruktioner.
- Installer ikke apparatet i nærheden af varmekilder som f.eks. radiatorer, varmeapparater, ovne eller andre apparater (inkl. forstærkere), der producerer varme.
- Sørg for, at netledningen ikke trædes på, navnlig ved stikkene og stikforbindelserne samt det sted, hvor ledningen føres ud af apparatet.
- Brug kun tilbehør og ekstraudstyr, der er godkendt af producenten.
- Fjern apparatet fra stikkontakten under tordenvejr, eller hvis det ikke skal bruges gennem længere tid.
- Al servicering skal udføres af kvalificeret personale. Apparatet skal serviceres, hvis det er blevet beskadiget, f.eks. hvis netledningen beskadiges, der er blevet spildt væske på apparatet, der er kommet fremmedlegemer ind i apparatet, apparatet er blevet udsat for regn eller fugt, eller hvis apparatet ikke fungerer normalt eller er blevet tabt.
- Opbevar ikke batteriet i nærheden af varmekilder, sollys eller ild. Kast aldrig batteriet i ild.
- Udskift kun batteriet med samme eller tilsvarende type.
- Batteriet indeholder kemiske stoffer og bør derfor altid bortskaffes på forsvarlig vis.
- Knapcellebatteriet må ikke sluges. Hold batteriet uden for børns rækkevidde.
- Apparatet må ikke udsættes for dryp eller sprøjt.

- Placer aldrig farlige genstande på apparatet (f.eks. væskefyldte genstande eller tændte lys).
- USB-stikket er kun beregnet til dataoverførsel.
- Hvis stikket til Direct Plug-in-adapteren bruges til at afbryde enheden, forbliver enheden parat til betjening.



Advarsel

- Kabinettet bør aldrig tages af apparatet.
- Placer aldrig dette apparat på andet elektrisk udstyr.
- Sørg for, at du altid kan komme til ledningen, stikkontakten eller adapteren, så du kan afbryde strømmen fra apparatet.

2 Din docking-højttaler

Tillykke med dit køb, og velkommen til Philips! Hvis du vil have fuldt udbytte af den support, som Philips tilbyder, kan du registrere dit produkt på www.philips.com/welcome.

Hvis du kontakter Philips, vil du blive bedt om apparatets modelnummer og serienummer:

Modelnummeret og serienummeret står på undersiden af apparatet. Skriv numrene her:

Modelnr: _____

Serienr: _____

Indledning

Med denne dockinghøjttaler kan du

- nyde lyd fra iPod/iPhone/iPad, Bluetooth-enheder og andre eksterne lydenheder; og
- synkronisere iPod/iPhone/iPad med din computer via USB-stikket.

Hvad er der i kassen

Kontroller og identificer indholdet af pakken:

- Hovedenhed
- Fjernbetjening (med batteri)
- 1 x AC-adapter
- Lynvejledning
- Sikkerhedsark

Oversigt over hovedenheden

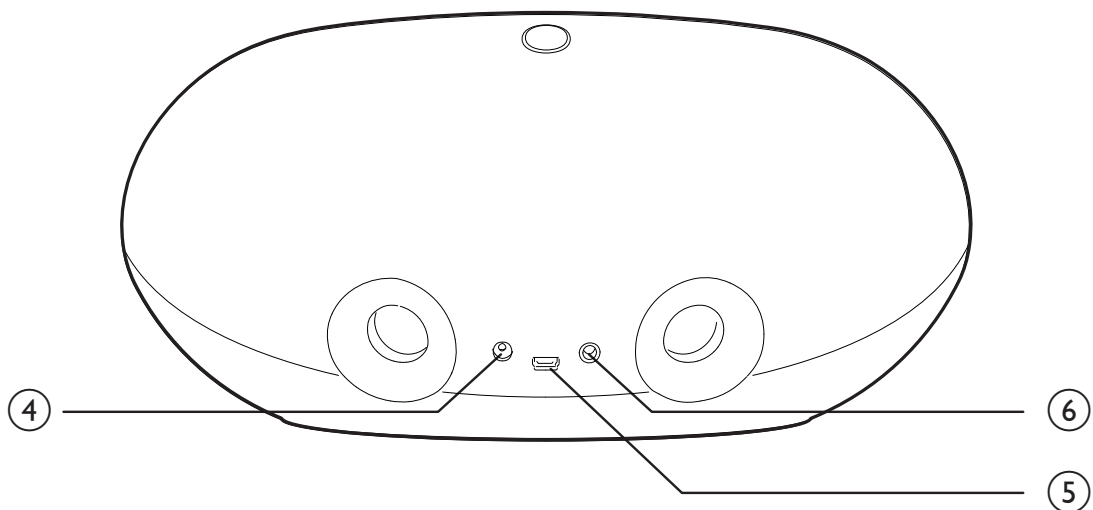
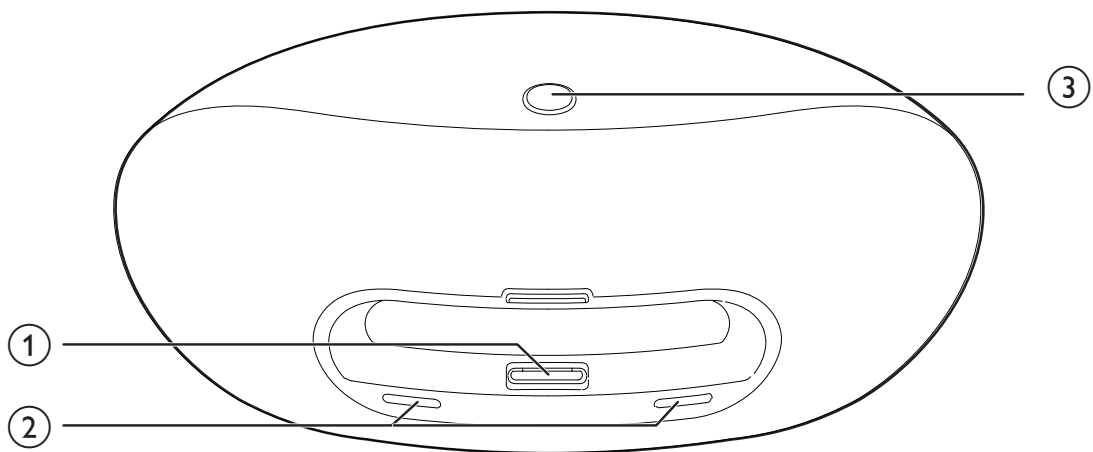

① Dock til iPod/iPhone/iPad

② + / -

- Juster lydstyrken.
- Som LED-indikatorer, viser systemstatus.

③ *

- Vælg Bluetooth-tilstand.
- Tænd for dockinghøjtaleren.
- Skift til standbytilstand.

④ Stik til strømforsyning

- Tilslut vekselstrøm.

⑤ 

- Synkroniser med PC via et USB-kabel.

⑥ MP3-LINK

- Tilslut en ekstern lydenhed.

Øversigt over fjernbetjeningen

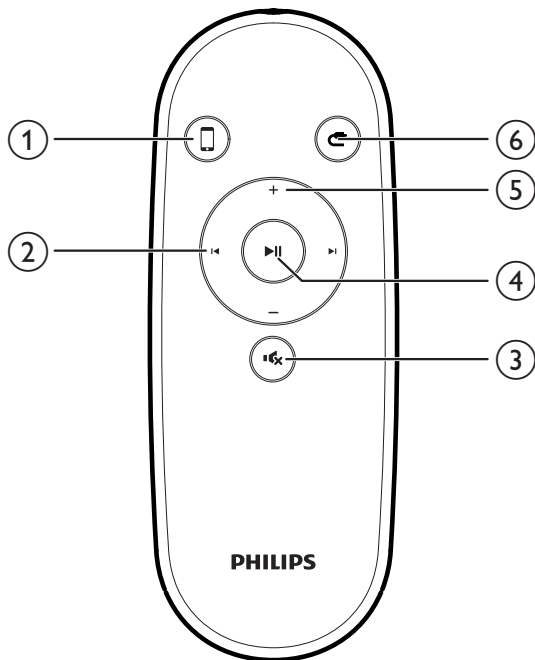

- ①
 - Vælg iPod/iPhone/iPad-docktilstand.
- ②
 - Spring til et spor.
 - Søg under afspilning.
- ③
 - Slå lyden fra.
- ④
 - Start eller sæt afspilning på pause.
- ⑤
 - Juster lydstyrken.
- ⑥
 - Vælg tilstanden MP3 Link.

3 Kom godt i gang

Følg altid instruktionerne i dette afsnit i den angivne rækkefølge.

Gør fjernbetjeningen klar

Første brug:

Fjern beskyttelsen for at aktivere fjernbetjeningens batteri.

Sådan udskiftes det opbrugte batteri:

- 1 Åbn batteriskuffen.
- 2 Indsæt et CR2025-batteri med korrekt polaritet (+/-) som angivet.
- 3 Luk batteriskuffen.

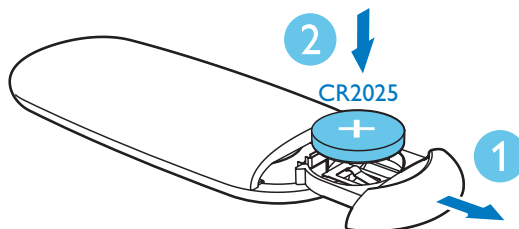

Tilslut strømmen



Advarsel

- Risiko for produktskade! Kontroller, at forsyningsspændingen svarer til den spænding, der er trykt på undersiden af dockinghøjtaleren.
- Risiko for elektrisk stød! Tag altid stikket ud af kontakten, når AC-adapteren skal frakobles. Hiv aldrig i ledningen.



Bemærk

- Identifikationspladen findes bag på dockinghøjtaleren.

Tilslut AC-strømadapteren til:

- **DC IN**-stikket på bagsiden af dockinghøjtaleren.
- stikkontakten.

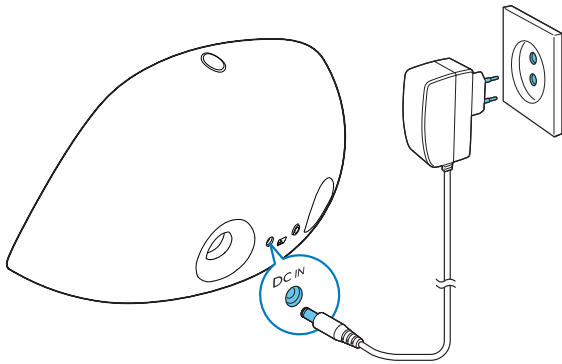

Tænd

Hold **⌘** nede på hovedenheden i 2 sekunder.

↳ + / - LED-indikatorerne lyser.

Skift til standbytilstand

I følgende situation skifter dockinghøjttaleren til standbytilstand:

- Hold **⌘** nede i 2 sekunder igen; eller
- Systemet er inaktivt i 15 minutter.

↳ I standbytilstand er LED-indikatorerne slukket.



Bemærk

- I standbytilstand, hvis du trykker på **⌘** på hovedenheden eller **⏪** / **⏩** på fjernbetjeningen, skifter dockinghøjttaleren til den tilsvarende valgte kilde.

4 Afspilning

Afspil fra iPod/iPhone/iPad

Du kan lytte til lyd fra iPod/iPhone/iPad via denne dockinghøjttaler.

Kompatibel iPod/iPhone/iPad

Dockinghøjttaleren understøtter følgende iPod/iPhone/iPad-modeller:

Designet specifikt til.

- iPod touch (1., 2., 3. og 4. generation)
- iPod nano (1., 2., 3., 4., 5. og 6. generation)
- iPhone 4S
- iPhone 4
- iPhone 3GS
- iPhone 3G
- iPhone
- iPad 2
- iPad

Lyt til iPod/iPhone/iPad

Programmet Philips **DockStudio** giver en række af nye funktioner til din dockinghøjttaler. Det anbefales, at du installerer dette gratis program for at få yderligere funktioner.

1 Sæt din iPod/iPhone/iPad i docken.

↳ Dockingsystemet skifter automatisk til dockkilden.

↳ De orange LED-indikatorer lyser.

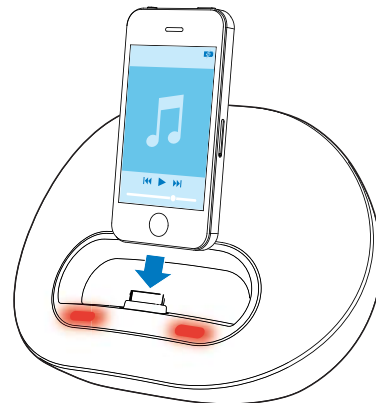





- 2 Ved første ibrugtagning bliver du bedt om at installere **DockStudio**-programmet i din iPod/iPhone/iPad.
- 3 Tryk på [**Yes**] (ja) for at acceptere installationsanmodningen.
- 4 Følg instruktionerne på skærmen for at færdiggøre installationen.



- 5 Start programmet, når det er installeret.
- 6 Afspil lyd på din iPod/iPhone/iPad.
 - ↳ Lyden kommer ud gennem denne dockinghøjttaler.



Tip

- Du kan trykke på  for at vælge dockkilden.
 - Med programmet **DockStudio** kan du nyde musik, indstille ur og alarm, justere lydindstillinger, opdatere firmware osv.
- Tryk på  for at sætte afspilning på pause eller genoptage afspilning.
 - For at springe et spor over skal du trykke på .
 - For at søge under afspilning skal du trykke på og holde  nede og derefter give slip for at genoptage normal afspilning.

Opdatering af firmvaren

Hvis der er en firmwareopdatering tilgængelig, vil **DockStudio**-programmet søge efter den automatisk og bede dig om at downloade den.



Bemærk

- Kontroller, at din iPod/iPhone/iPad er koblet til dockinghøjttaleren og sluttet til internettet.

- 1 Hvis der bliver fundet en ny firmwareopdatering, skal du trykke på **OK**.



- 2 Følg instruktionerne på skærmen for at færdiggøre firmwareopdateringen.





Bemærk

- Undlad at frakoble strømmen eller tage iPod/iPhone/iPad ud af docken under opdateringen.

Oplad iPod/iPhone/iPad

Når dockinghøjtaleren slutes til strømmen, begynder iPod/iPhone/iPad i docken automatisk at oplade.

Synkroniser iPod/iPhone/iPad med PC

Bemærk

- Kontroller, at iTunes er konfigureret korrekt på din PC.

- 1 Placer iPod/iPhone/iPad i docken.
- 2 Tryk på **⌘** og hold den inde i 2 sekunder for at sætte dockinghøjtaleren i standbytilstand.
↳ LED-indikatorerne slukker.
- 3 Opret forbindelse mellem dockinghøjtaleren og din PC med et USB-kabel.

- 4 Start iTunes for at synkronisere din dockinghøjtaler med PC.
↳ iPod'en/iPhone'en/iPad'en i docken synkroniseres med PC via iTunes.

Bemærk

- Pga. variationer i materialer og produktteknikker virker nogle USB-kabler muligvis ikke sammen med denne enhed.

Afspil fra Bluetooth-enheder

Bemærk

- Før du kan tilslutte en Bluetooth-enhed til denne dockinghøjtaler, skal du gøre dig fortrolig med enhedens Bluetooth-funktioner.
- Sørg for, at dockinghøjtaleren ikke står tæt på andre elektroniske apparater, som vil kunne skabe interferens.
- Det effektive dækningsområde mellem dockinghøjtaleren og enheden er ca. 10 meter.
- Enhver forhindring mellem højtaleren og enheden kan reducere dækningsområdet.

- 1 Tryk på **⌘** for at vælge Bluetooth-kilde.
↳ Den blå Bluetooth-indikator blinker langsomt.
- 2 Tænd Bluetooth-funktionen på din enhed.
 - Forskellige enheder kan have forskellige måder at aktivere Bluetooth på.

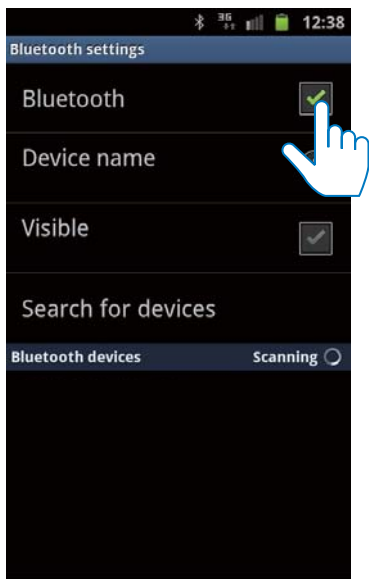

- 3 Scan Bluetooth-enheder, der kan parres med din enhed.
- 4 Når "PHILIPS DS3600" vises på din enhed, skal du vælge den for at begynde at oprette forbindelse.
 - ↳ Der høres to bip som bekræftelse, og Bluetooth-indikatoren lyser konstant, hvis forbindelsen bliver oprettet.
- 5 Afspil musik på din enhed.
 - ↳ Musikken kommer ud via dockinghøjtaleren.



Tip

- Hvis din Bluetooth-enhed har været parret med DS3600 tidligere, skal du bare finde "PHILIPS DS3600" i din Bluetooth-menu og derefter bekræfte forbindelsen.

Sådan afbrydes Bluetooth-forbindelsen:

- Tryk på  på dockinghøjtaleren igen, eller
- Deaktiver Bluetooth-funktionen på din enhed, eller flyt den uden for kommunikationsrækkevidden.

Afspil fra en ekstern lydenhed

- 1 Hvis der ikke sidder en iPod/iPhone/iPad i docken, kan du tilslutte et MP3 link-kabel (3,5 mm, medfølger ikke) til:
 - **MP3-LINK**-stikket på bagsiden af dockinghøjtaleren.
 - hovedtelefonstikket på en ekstern enhed.
- 2 Afspil musik på enheden (se brugervejledningen til enheden).



Tip

- Du kan vælge MP3 link-kilden ved at trykke på  på fjernbetjeningen.

Reguler lydstyrken

Sådan justeres lydstyrken:

- Tryk på +/- på din dockinghøjtaler; eller
- Juster lydstyrken på din iPod/iPhone/iPad, Bluetooth-enhed eller anden ekstern enhed.

Slå lyden fra

Tryk på  under afspilning for at slå lyden fra eller til.

5 Specifikationer

Bemærk

- Produktoplysninger kan ændres uden varsel.

Forstærker

Vurderet effekt	2 x 10 W RMS
Signal-/støjforhold	> 62 dBA
Aux-in-link	500 mV RMS

Bluetooth

Standard	Bluetooth-standardversion 2.1+EDR
Udgangseffekt	0 dBm (klasse 2)
Frekvensbånd	2,402 ~ 2,480 GHz ISM-bånd
Område	10 m (i fri luft)

Generelle oplysninger

Vekselstrøm	Model: AS300-120-AE250 (Philips); Indgang: 100-240 V ~, 50/60 Hz, 1,1 A; Udgang: 12 V == 2,5 A
Strømforbrug ved drift	15 W
Strømforbrug ved standby	< 0,5 W
Maks. belastning for iPod/iPhone/iPad	5 V == 2,1 A
Mål	
- Hovedenhed (B x H x D)	285 x 136 x 143 mm
Vægt	
- Hovedenhed	1,2 kg
- Med emballage	2,1 kg

6 Fejlfinding

Advarsel

- Kabinettet bør aldrig tages af apparatet.

Prøv aldrig selv at reparere systemet, da garantien i så fald bortfalder. Hvis der opstår fejl på apparatet, bør du kontrollere følgende punkter, inden du bestiller reparation. Hvis der fortsat er problemer, skal du gå til Philips websted på www.philips.com/welcome. Når du kontakter Philips, skal du sørge for at have apparatet ved hånden, og at modelnummeret og serienummeret er tilgængelige.

Ingen strøm

- Kontroller, at enhedens strømkabel er korrekt tilsluttet.
- Kontroller, at der er strøm i stikkontakten.

Ingen lyd eller dårlig lyd

- Juster lydstyrken på dockinghøjttaleren.
- Juster lydstyrken på din iPod/iPhone/iPad, Bluetooth-enhed eller anden ekstern enhed.

Ingen reaktion fra enheden

- Fjern strømkablet, tilslut det igen, og tænd derefter for enheden igen.

Kan ikke synkronisere med PC

- Skift dockinghøjttaleren til standbytilstand.
- Prøv et andet USB-kabel.
- Installer iTunes korrekt på PC'en.

Om Bluetooth-enhed

Musikafspilning kan ikke foretages på systemet selv efter gennemført Bluetooth-tilslutning.

- Enheden kan ikke bruges sammen med systemet til at afspille musik.

Lydkvaliteten er dårlig efter tilslutning af en Bluetooth-aktiveret enhed.

- Bluetooth-modtagelsen er dårlig. Flyt enheden tættere på systemet, eller fjern alle forhindringer mellem enheden og systemet.

Kan ikke oprette forbindelse til systemet.

- Enheden understøtter ikke de profiler, der kræves til systemet.
- Enhedens Bluetooth-funktion er ikke aktiveret. Se i enhedens brugervejledning, hvordan funktionen aktiveres.
- Systemet er ikke i paringstilstand.
- Systemet har allerede forbindelse til en anden Bluetooth-aktiveret enhed. Afbryd forbindelsen til den enhed eller alle andre forbundne enheder, og prøv igen.

Den parrede enhed kobler til og fra hele tiden.

- Bluetooth-modtagelsen er dårlig. Flyt enheden tættere på systemet, eller fjern alle forhindringer mellem enheden og systemet.
- På nogle enheder deaktiveres Bluetooth-forbindelsen muligvis automatisk for at spare strøm. Dette er ikke tegn på en funktionsfejl i systemet.

7 Meddelelse

Enhver ændring af dette apparat, som ikke er godkendt af Philips Consumer Lifestyle, kan annullere brugerens ret til at betjene dette udstyr.

Made for



iPod



iPhone



iPad

"Made for iPod", "Made for iPhone" og "Made for iPad" betyder, at et elektronisk tilbehør er blevet designet til specifikt at kunne tilsluttes hhv. iPod, iPhone eller iPad, samt at det er certificeret af udvikleren til at imødekomme Apples ydelsesstandarder. Apple er ikke ansvarlig for denne enheds drift, eller for om enheden overholder sikkerhedsstandarder og lovmæssige standarder. Bemærk, at brugen af dette tilbehør med iPod, iPhone eller iPad kan påvirke den trådløse ydeevne.

iPod og iPhone er varemærker tilhørende Apple Inc., der er registreret i USA og andre lande. iPad er et varemærke tilhørende Apple Inc.

C € 2150

Dette produkt overholder EU's krav om radiointerferens.



Dit produkt er udviklet og fremstillet i materialer og komponenter af høj kvalitet, som kan genbruges.



Når et produkt er forsynet med dette symbol med en overkrydset affaldsspand på hjul, betyder det, at produktet er omfattet af EU-direktiv 2002/96/EC.

Undersøg reglerne for dit lokale indsamlingssystem for elektriske og elektroniske produkter.

Følg de lokale regler, og bortskaf ikke dine udtjente produkter sammen med almindeligt husholdningsaffald. Korrekt bortskaffelse af udtjente produkter er med til at forhindre negativ påvirkning af miljø og helbred.



Dit produkt indeholder batterier, som er omfattet af EU-direktivet 2006/66/EC, og som ikke må bortskaffes sammen med almindeligt husholdningsaffald. Undersøg venligst de lokale indsamlingsregler for batterier, da korrekt bortskaffelse er med til at forhindre negativ påvirkning af miljø og helbred.

Miljøoplysninger

Al unødvendig emballage er udeladt. Emballagen er forenklet og består af tre materialer: Pap (kasse), polystyrenskum (buffer) og polyethylen (poser, beskyttende skumfolie).

Systemet består af materiale, der kan genbruges, hvis det adskilles af et specialfirma. Overhold de lokale regler angående udsmidning af emballage, opbrugte batterier og gammelt udstyr.

Bemærk: Netafbryderen er sekundært indkoblet og afbryder ikke strømmen fra nettet. Den indbyggede netdel er derfor tilsluttet til lysnettet så længe netstikket sidder i stikkontakten.



Specifications are subject to change without notice
© 2012 Koninklijke Philips Electronics N.V.
All rights reserved.

DS3600_12_UM_V1.0

