



# Kratke upute za korisnike

CD181/CD186

**PHILIPS**

## Važne sigurnosne upute

- Koristite isključivo napajanje navedeno u specifikacijama.
- Pazite da proizvod ne dođe u dodir s tekućinama.
- Ako se baterija zamijeni baterijom neodgovarajuće vrste, postoji opasnost od eksplozije.
- Iskorištene baterije odložite u skladu s uputama (pogledajte korisnički priručnik na mreži).

## Pregled

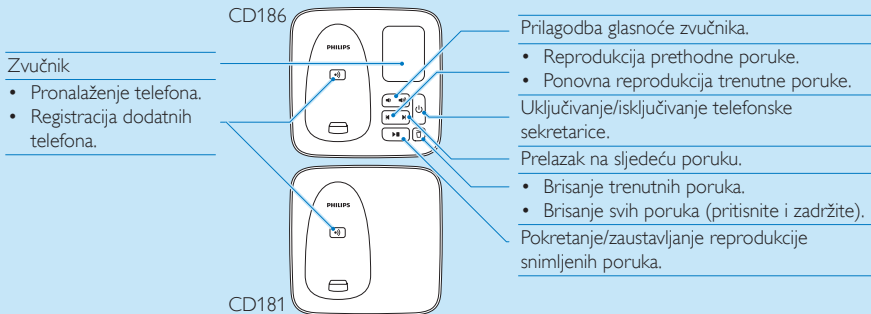







Zvučnik

Zvučnik

Mikrofon



	Tijekom poziva	U stanju mirovanja	U izborniku
<b>MENU/OK</b>	Otvaranje izbornika s opcijama	Otvaranje izbornika s opcijama	Potvrda odabira
<b>REDIAL/C</b>	Otvaranje popisa prethodno biranih brojeva	Otvaranje popisa prethodno biranih brojeva	Otkazivanje radnje
	Povećanje razine glasnoće	Otvaranje imenika	Pomicanje prema gore
	Smanjenje razine glasnoće	Otvaranje dnevnika poziva	Pomicanje prema dolje
	Tipka za ponovno pozivanje* *ovisno o mreži	Pozivanje i primanje poziva	
	Prekid poziva	Uključivanje/isključivanje telefona (pritisnite i zadržite)	Izlaz iz izbornika/radnje
	Isključivanje/uključivanje zvuka mikrofona.		
	Uključivanje/isključivanje zvučnika.	Pozivanje i primanje poziva	



||| Naznačuje vezu između telefona i baze. Što je više crtica prikazano, to je veza bolja.

☎ Naznačuje primljeni poziv u dnevniku poziva.

☎ Naznačuje odlazni poziv u popisu prethodno biranih brojeva.

☎ Bljeska kada imate novi propušteni poziv. Svijetli prilikom pretraživanja propuštenih poziva u dnevniku poziva.

☎ Bljeska prilikom dolaznog poziva. Svijetli tijekom poziva.

🔊 Zvučnik je uključen.

🔕 Zvono je isključeno.

☎ Telefonska sekretarica: bljeska kada imate novu govornu poruku. Svijetli kada je telefonska sekretarica uključena.

☎ Ako koristite sandučić za govornu poštu od svog dobavljača usluge, ova ikona treperi ako imate novu poruku. Svijetli tijekom pregleda govornih poruka u dnevniku poziva. Ikona se ne prikazuje kada nema govornih poruka.

\* Ovisi o mreži

▲▼ Prikazuje se prilikom pomicanja gore/dolje popisom ili prilikom povećanja/smanjenja glasnoće.

▶ Dostupno je još znamenki zdesna. Pritisnite **REDIAL/C** za prikaz.

# 1 Povezivanje

## Povezivanje bazne stanice

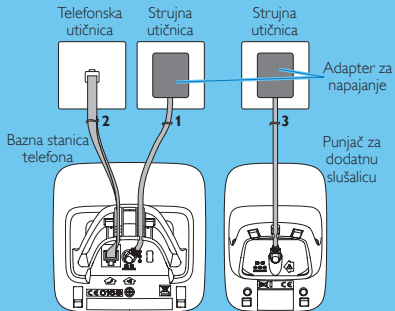

- 1 Svaki kraj adaptera za napajanje priključite na:
  - ulazni DC priključak s donje strane bazne stanice;
  - zidnu u
  - tičnicu za napajanje.
- 2 Svaki kraj kabela priključite na:
  - telefonsku utičnicu s donje strane bazne stanice;
  - zidnu utičnicu za napajanje.



Samo za modele s više slušalica:

- 3 Svaki kraj adaptera za napajanje priključite na:
  - ulazni DC priključak s donje strane punjača za dodatne slušalice.
  - zidnu utičnicu za napajanje.

## 2 Prvi koraci

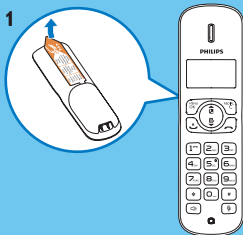
### Konfiguracija telefona



- 1 Baterije su već umetnute u telefon. Prije punjenja povucite vrpцу s poklopca odjeljka za baterije.
- 2 Prilikom prvog korištenja telefona prikazat će se poruka dobrodošlice (ovisne o državi).  
Nakon poruke dobrodošlice pritisnite **MENU/OK**.
- 3 Ako se to zatraži, postavite državu i jezik.
- 4 Postavite datum i vrijeme.
  - Ako je vrijeme u 12-satnom formatu, pritisnite tipku /  kako biste odabrali **[AM]** ili **[PM]**.

## Punjenje telefona



Kako biste napunili telefon, stavite ga na baznu stanicu. Kada telefon pravilno postavite na baznu stanicu, čut ćete signal.

↳ Telefon se počinje puniti.

**Napomena** Prije prvog korištenja baterije punite 8 sati.

### Provjera razine napunjenosti baterije



Kada telefon nije na baznoj stanici/punjaču, crtice naznačuju razinu napunjenosti baterije (puna, srednja i niska).



Kada je telefon na baznoj stanici/punjaču, crtice trepere dok punjenje ne završi.





Treperi ikona prazne baterije i uređaj se oglašava signalom upozorenja.



Baterija je gotovo prazna i treba je napuniti.

# 3 Uživanje

## Poziv

- Kako biste uspostavili poziv, pritisnite  i birajte telefonski broj.
- Kako biste odgovorili na poziv, pritisnite  kada telefon zazvoni.
- Kako biste završili poziv, pritisnite .

## Glasnoća zvučnika



Pritisnite  ili  kako biste podesili glasnoću tijekom poziva.

## Telefonski imenik

### Dodavanje stavke

- 1 Pritisnite **MENU/OK**, zatim odaberite **[IMENIK] > [DODAJ NOVO]**, a zatim pritisnite **MENU/OK** za potvrdu.
- 2 Unesite ime i pritisnite **MENU/OK** za potvrdu.
- 3 Unesite broj i pritisnite **MENU/OK** za potvrdu.

### Poziv broja iz imenika

- 1 Pritisnite  ili **MENU/OK** > **[IMENIK] > [PREGL]** kako biste pristupili imeniku.
- 2 Odaberite kontakt.
- 3 Pritisnite  kako biste uspostavili poziv.

## Memorija s izravnim pristupom

Imate 2 memorije s izravnim pristupom (tipke 1 i 2). Kako biste automatski birali spremljeni broj telefona, pritisnite i zadržite tipke u stanju mirovanja. Ovisno o državi, tipke 1 i 2 prethodno su postavljene na **[1\_GOV. POŠTA]** (broj govorne pošte) i **[2\_INFO SVC]** (broj usluga za informacije) vašeg mrežnog operatera, tim redoslijedom (ovisi o mreži).



## Dnevnik poziva

- 1 Pritisnite  i odaberite zapis.

## Uspostavljanje poziva

- 2 Pritisnite .

## Prikaz više detalja

- 2 Pritisnite **MENU/OK**.
- 3 Odaberite [**PREGL**].

## Spremanje zapisa o pozivima u imenik

- 2 Pritisnite **MENU/OK**.
- 3 Odaberite [**SPREMI BROJ**].
- 4 Pritisnite **MENU/OK** za potvrdu.
- 5 Unesite ime.
- 6 Pritisnite **MENU/OK** za potvrdu.
- 7 Pritisnite **MENU/OK** za spremanje.

## Brisanje zapisa poziva

- 2 Pritisnite **MENU/OK**.
- 3 Odaberite [**IZBRIŠI**] ili [**IZBRIŠI SVE**].
- 4 Pritisnite **MENU/OK** za potvrdu.

## Popis prethodno biranih brojeva

- 1 Pritisnite **REDIAL/C** i odaberite zapis.

## Uspostavljanje poziva

- 2 Pritisnite .

## Spremanje zapisa o pozivima u imenik

- 2 Pritisnite **MENU/OK**.
- 3 Odaberite [**SPREMI BROJ**].
- 4 Pritisnite **MENU/OK** za potvrdu.
- 5 Unesite ime.
- 6 Pritisnite **MENU/OK** za potvrdu.
- 7 Pritisnite **MENU/OK** za spremanje.

## Brisanje zapisa poziva

- 2 Pritisnite **MENU/OK**.
- 3 Odaberite [**IZBRIŠI**] ili [**IZBRIŠI SVE**].
- 4 Pritisnite **MENU/OK** za potvrdu.

## Snimanje obavijesti (samo za CD186)

- 1 Pritisnite **MENU/OK** > [**TEL. SEKRET.**] > [**OBAVIJEST**], a zatim pritisnite **MENU/OK** kako biste potvrdili.
- 2 Odaberite [**SAMO ODGOVOR**] ili [**SNIMI I**], a zatim pritisnite **MENU/OK** kako biste potvrdili.
- 3 Odaberite [**SNIMI NOVU**], a zatim pritisnite **MENU/OK** kako biste potvrdili.
- 4 Približite se mikrofону i započnite snimanje nakon zvučnog signala.
- 5 Pritisnite **MENU/OK** za zaustavljanje snimanja.
  - ↳ Na telefonu možete preslušati novu snimljenu obavijest.

## Registracija telefona

Možete registrirati dodatne telefone na stanicu. Bazna stanica može registrirati najviše 4 telefona.

- 1 Pritisnite **MENU/OK** na telefonu.
- 2 Odaberite **[USLUGE] > [REGISTRIRAJ]**, a zatim pritisnite **MENU/OK** za potvrdu.
- 3 Pritisnite i zadržite **•))** na baznoj stanici 5 sekundi.
- 4 Unesite PIN sustava (0000).
- 5 Pritisnite **MENU/OK** kako biste potvrdili PIN.  
↳ Registracija se završava u manje od 2 minute.

## Vraćanje zadanih postavki

Možete vratiti postavke telefona na izvorne tvorničke postavke.

- 1 Pritisnite **MENU/OK**.
- 2 Odaberite **[USLUGE] > [RESETIRAJ]**, a zatim pritisnite **MENU/OK** za potvrdu.  
↳ Na telefonu se prikazuje zahtjev za potvrdu.
- 3 Pritisnite **MENU/OK** za potvrdu.  
↳ Sve su postavke ponovo postavljene  
↳ Prikazuje se zaslon dobrodošlice.

## Tehnički podaci

### Baterija

- GP: PH50AAAHC: 2 AAA NiMH punjive baterije od 1,2 V i 500 mAh
- BYD: H-AAA500A-Z: 2 AAA NiMH punjive baterije od 1,2 V i 500 mAh

### Adapter

Baza i punjač:

- Philips:  
SSW-1920EU-2/SSW-1920UK-2/  
S003PV0600050/S003PB0600050:  
Ulaz: 100 - 240 V, 50/60 Hz, 0,2 A;  
Izlaz: 6 V, 500 mA

**Napomena** Ovim putem Philips Consumer Lifestyle izjavljuje da je CD181/CD186 usklađen s osnovnim zahtjevima i drugim važnim odredbama direktive 1999/5/EC. Izjavu o sukladnosti možete pronaći na stranici [www.p4c.philips.com](http://www.p4c.philips.com).

## Česta pitanja

### Nema crtica indikatora signala na zaslonu.

- Telefon je izvan dometa. Približite ga baznoj stanici.
- Ako se na telefonu prikazuje **[ODJAVLJEN]**, ostavite telefon na bazi dok se ne prikaže crtica indikatora.

### Ako ne uspijem registrirati dodatne telefone s baznom stanicom, što trebam napraviti?

Memorija bazne stanice je puna. Poništite registraciju telefona koji se ne koristi i pokušajte ponovo.

### Nema zvuka za biranje broja

- Provjerite veze telefona.
- Telefon je izvan dometa. Približite ga baznoj stanici.

### Ne mogu promijeniti postavke govorne pošte, što trebam raditi?

Uslugom govorne pošte upravlja davatelj usluga, a ne sam telefon. Za promjenu postavki obratite se davatelju usluga.

### Telefon na punjaču se ne puni.

- Provjerite jesu li baterije pravilno umetnute.
- Provjerite je li telefon pravilno postavljen na punjač. Ikona baterije se kreće kod punjenja.
- Kontakti za punjenje su prljavi. Najprije iskopčajte izvore napajanja i očistite kontakte vlažnom krpom.
- Baterije su neispravne. Kupite nove od distributera.

### Na zaslonu se ništa ne prikazuje

- Provjerite jesu li baterije napunjene.
- Provjerite rade li strujni i telefonski priključci.

### Loša kvaliteta zvuka (pucketanje, jeka itd.)

- Telefon je gotovo izvan dometa. Približite ga baznoj stanici.
- Telefon prima smetnje od električnih uređaja koji se nalaze u blizini. Udaljite baznu stanicu od tih uređaja.
- Telefon se nalazi na mjestu s debelim zidovima. Udaljite baznu stanicu od njih.

### Telefon ne zvoní.

Provjerite je li zvuk zvona telefona uključen.

### ID pozivatelja se ne prikazuje.

- Usluga nije aktivirana. Informacije zatražite od davatelja usluga.
- Informacije o pozivatelju su uskraćene ili nisu dostupne.

# Dobro došli u Philips

Registrirajte svoj proizvod na [www.philips.com/welcome](http://www.philips.com/welcome)

## Trebate pomoć?

Korisnički priručnik / Pomoć na mreži

[www.philips.com/support](http://www.philips.com/support)



Kada se na proizvodu nalazi ovaj znak prekrížene kante za smeće, to znači da proizvod pokriva smjernica EU-a 2002/96/EC.

Reprodukcija cijelog dokumenta ili nekog njegovog dijela je zabranjena bez prethodnog pisanog dopuštenja vlasnika autorskih prava.

Trgovačke marke su vlasništvo tvrtke Koninklijke Philips Electronics N.V. ili njihovih odgovarajućih vlasnika.

© 2013 Koninklijke Philips Electronics N.V.

Sva prava pridržana.

**CE 0168**



QSG\_CD181-186\_HR\_V4.0  
WK13043