

Registre el producto y obtenga asistencia en  
[www.philips.com/welcome](http://www.philips.com/welcome)

**GoGear**

SA3CNT08

SA3CNT16

SA3CNT32



---

ES Manual del usuario

---

**PHILIPS**



# Contenido

---

|   |          |
|---|----------|
| <b>1 Información sobre seguridad importante</b> | <b>6</b> |
| Mantenimiento general                           | 6        |
| Reciclaje del producto                          | 8        |

---

|  |           |
|--|-----------|
| <b>2 Su nuevo dispositivo</b>              | <b>10</b> |
| Contenido de la caja                       | 10        |
| Software para PC cargado en el dispositivo | 10        |
| Archivos cargados en el dispositivo        | 10        |

---

|  |           |
|--|-----------|
| <b>3 Introducción</b>                  | <b>11</b> |
| Carga de alimentación                  | 11        |
| Encendido o apagado del reproductor    | 11        |
| Selección de los modos de conexión USB | 11        |
| Cambio al modo avión                   | 12        |
| Cambio al modo silencioso              | 12        |

---

|   |           |
|---|-----------|
| <b>4 Descripción general</b>                          | <b>13</b> |
| Controles   | 13        |
| Pantalla de inicio                                    | 14        |
| Navegación por la pantalla de inicio                  | 15        |
| Barra de estado y lista desplegable de notificaciones | 15        |
| Widget de control de carga                            | 16        |
| Widget de música                                      | 16        |
| Personalización de la pantalla de inicio              | 17        |
| Pantallas   | 18        |
| Giro de pantalla                                      | 18        |
| Bloqueo y desbloqueo de la pantalla                   | 19        |
| Introducción de texto                                 | 19        |
| Selección de las opciones de introducción de texto    | 19        |
| Utilice el teclado Android para introducir texto      | 19        |
| Uso de Google Pinyin para introducir texto            | 21        |
| Edición de texto                                      | 21        |

---

|  |           |
|--|-----------|
| <b>5 Transferencia de contenido al dispositivo</b> | <b>23</b> |
| Obtención de contenidos de Internet                | 23        |
| Conexión a Internet                                | 23        |
| Aplicación Market                                  | 24        |
| Instalación de aplicaciones                        | 24        |
| Gestión de aplicaciones                            | 25        |
| Sincronización de datos                            | 25        |
| Transferencia de contenido de su PC                | 26        |

|  |    |
|--|----|
| Arrastrar y soltar en Windows Explorer | 26 |
| Sincronización con Philips Songbird    | 27 |
| Vista de carpeta                       | 29 |
| Búsqueda de archivos                   | 29 |
| Gestión de archivos                    | 29 |
| Uso compartido de archivos             | 30 |

---

|                                      |           |
|--------------------------------------|-----------|
| <b>6 Búsquedas en el dispositivo</b> | <b>31</b> |
| Uso del cuadro de búsqueda rápida    | 31        |
| Selección de opciones de búsqueda    | 31        |
| Voice Search                         | 31        |

---

|   |           |
|---|-----------|
| <b>7 Música y vídeos</b>                    | <b>32</b> |
| Reproducción de música con Philips Songbird | 32        |
| Opciones de sonido de Philips               | 32        |
| Exploración de la biblioteca de música      | 32        |
| Reproducción de música                      | 33        |
| Conexión a servicios en línea               | 34        |
| Cambio entre pantallas                      | 35        |
| Listas de reproducción                      | 35        |
| Reproducción de vídeos con Philips Songbird | 36        |
| Opciones de sonido de Philips               | 36        |
| Examen de la biblioteca de vídeos           | 36        |
| Reproducción de vídeos                      | 36        |

---

|   |           |
|---|-----------|
| <b>8 Galería</b>                            | <b>38</b> |
| Exploración de la biblioteca                | 38        |
| Reproducción de vídeos                      | 38        |
| Selección de las opciones de reproducción   | 38        |
| Selección de opciones de sonido             | 38        |
| Reproducción de imágenes                    | 39        |
| Recorte de fotos                            | 39        |
| Ajuste de una imagen como fondo de pantalla | 39        |
| Eliminación de imágenes                     | 40        |

---

|                        |           |
|------------------------|-----------|
| <b>9 Explorador</b>    | <b>41</b> |
| Adición de un marcador | 41        |

---

|                                  |           |
|----------------------------------|-----------|
| <b>10 Maps</b>                   | <b>42</b> |
| Búsqueda de mi ubicación         | 42        |
| Búsqueda de lugares              | 42        |
| Direcciones                      | 42        |
| Places                           | 43        |
| Vista del mapa                   | 44        |
| Navigation                       | 44        |
| Compartir ubicaciones con amigos | 44        |
| Unirse a Latitude                | 44        |
| Agregar a amigos                 | 44        |

|  |           |   |           |
|--|-----------|---|-----------|
| Conseguir las ubicaciones de amigos                  | 45        | Adición de una VPN                                    | 60        |
| Compartir su ubicación con amigos                    | 45        |   |           |
| <b>11 Gmail</b>                                      | <b>46</b> | <b>20 Configuración</b>                               | <b>61</b> |
| <b>12 Correo electrónico</b>                         | <b>48</b> | Modo avión  | 61        |
| Configure su cuenta de correo electrónico            | 48        | Ajustes de Wi-Fi                                      | 61        |
| Consulta de mensajes de correo electrónico           | 48        | Notificación de red                                   | 61        |
| Consulta de un buzón combinado                       | 48        | Adición de una red Wi-Fi                              | 61        |
| Consulta de los mensajes por cuenta                  | 49        | Configuración avanzada                                | 62        |
| Consulta de los mensajes marcados                    | 49        | Ajustes Bluetooth                                     | 62        |
| Consulta de mensajes no leídos.                      | 49        | Compartir Internet                                    | 63        |
| Redacción de mensajes de correo electrónico          | 50        | Ajustes de VPN  | 64        |
| Organice mensajes de correo electrónico              | 50        | Sonido  | 64        |
|  |           | Pantalla  | 64        |
|  |           | XEC DLS Control                                       | 64        |
|  |           | Calibración del sensor G                              | 64        |
|  |           | Ubicación y seguridad                                 | 65        |
|  |           | Uso de redes inalámbricas                             | 65        |
|  |           | Configuración del desbloqueo de pantalla              | 65        |
|  |           | Contraseña visible                                    | 65        |
|  |           | Seleccione los administradores del dispositivo        | 65        |
|  |           | Almacenamiento de credenciales                        | 65        |
|  |           | Aplicaciones  | 66        |
|  |           | Fuentes desconocidas                                  | 66        |
|  |           | Gestión de aplicaciones                               | 66        |
|  |           | Running services (Servicios en ejecución)             | 66        |
|  |           | Uso de la batería                                     | 66        |
|  |           | Cuentas y sincronización                              | 66        |
|  |           | Privacidad  | 67        |
|  |           | Almacenamiento  | 67        |
|  |           | Idioma y teclado                                      | 67        |
|  |           | Selección de idioma                                   | 67        |
|  |           | Diccionario del usuario                               | 67        |
|  |           | Teclado de Android                                    | 67        |
|  |           | Entrada y salida de voz                               | 68        |
|  |           | Accesibilidad   | 69        |
|  |           | Date & time (Fecha y hora)                            | 69        |
|  |           | Ajuste automático                                     | 69        |
|  |           | Ajuste manual   | 69        |
|  |           | Información   | 69        |
|  |           | PHILIPS   | 70        |
|  |           | Registro  | 70        |
|  |           | Upgrade (Actualización)                               | 71        |
| <b>13 Bluetooth</b>                                  | <b>51</b> | <b>21 Comprobación de actualizaciones de firmware</b> | <b>72</b> |
| Conexión con dispositivos Bluetooth                  | 51        | Actualización del firmware del dispositivo            | 72        |
| Envío o recepción de archivos por Bluetooth          | 51        |   |           |
| Audición de música con auriculares estéreo Bluetooth | 52        | <b>22 Datos técnicos</b>                              | <b>73</b> |
|  |           | Requisitos del sistema para PC                        | 74        |
| <b>14 Calendario</b>                                 | <b>53</b> |   |           |
| Adición de acontecimientos al calendario             | 53        |   |           |
| Selección de opciones para recordatorios             | 53        |   |           |
| Visualización del calendario                         | 54        |   |           |
| Edición de un acontecimiento                         | 54        |   |           |
| <b>15 Radio FM</b>                                   | <b>55</b> |   |           |
| Sintonización de emisoras de radio                   | 55        |   |           |
| Almacenamiento de emisoras presintonizadas           | 55        |   |           |
| <b>16 Grabaciones</b>                                | <b>56</b> |   |           |
| Voice recordings (Grabaciones de voz)                | 56        |   |           |
| Grabación de radio FM                                | 56        |   |           |
| Reproducción de grabaciones                          | 56        |   |           |
| Cómo compartir grabaciones                           | 56        |   |           |
| <b>17 Despertador</b>                                | <b>57</b> |   |           |
| <b>18 Calculadora</b>                                | <b>58</b> |   |           |
| <b>19 Uso del dispositivo en redes empresariales</b> | <b>59</b> |   |           |
| Instalación de credenciales seguras                  | 59        |   |           |
| Configuración de su cuenta de Microsoft Exchange     | 59        |   |           |

### ¿Necesita ayuda?

Visite

**[www.philips.com/welcome](http://www.philips.com/welcome)**

donde podrá acceder a una amplia variedad de materiales de asistencia, como el manual de usuario, las actualizaciones de software más recientes y respuestas a las preguntas más frecuentes.

# 1 Información sobre seguridad importante

## Mantenimiento general

La traducción de este documento es sólo como referencia.

En caso de que exista alguna contradicción entre la versión en inglés y la versión traducida, prevalecerá la versión en inglés.

### ! Precaución

- Para evitar averías o un mal funcionamiento:
- No exponga el producto a temperaturas altas, causadas por un sistema de calefacción o por la exposición directa a la luz solar.
- No deje caer el producto ni deje que caigan objetos sobre él.
- No sumerja el producto en el agua. La exposición del conector de los auriculares o del compartimento de las pilas al agua puede dañar seriamente el dispositivo.
- La presencia de teléfonos móviles activos en las inmediaciones puede originar interferencias en el dispositivo.
- Realice copias de seguridad de los archivos. Asegúrese de que guarda una copia de los archivos originales descargados en el dispositivo. Philips no se hace responsable de la pérdida de contenido en caso de que el reproductor se dañe o no se pueda leer.
- Para evitar problemas, gestione los archivos de música (transfiera, elimine, etc.) únicamente por medio del software de música incluido.
- No utilice ninguna solución de limpieza que contenga alcohol, amoníaco, benceno o abrasivos, ya que podrían dañar el producto.

### Información sobre la temperatura de funcionamiento y de almacenamiento

- Utilice el reproductor en lugares donde la temperatura oscile siempre entre 0 y 35° C (32 a 95° F)

- Guarde el reproductor en lugares donde la temperatura oscile siempre entre -20 y 45° C (-4 a 113° F)
- La duración de la batería puede acortarse en condiciones de bajas temperaturas.

### Recambios/accesorios:

Visite [www.philips.com/support](http://www.philips.com/support) para realizar pedidos de recambios/accesorios.

### Seguridad auditiva



#### Utilice un nivel de sonido moderado:

El uso de los auriculares a un nivel de sonido elevado puede dañar el oído. Este producto produce sonidos con rangos de decibelios que pueden provocar una pérdida auditiva a una persona con un nivel auditivo normal, incluso en el caso de una exposición inferior a un minuto. Los rangos de decibelios más elevados se ofrecen para aquellas personas que tengan cierta deficiencia auditiva.

El nivel de sonido puede ser engañoso. Con el paso del tiempo, el "nivel de comodidad" de escucha se adapta a los niveles de sonido más elevados. Por lo tanto, tras una escucha prolongada, el sonido de un nivel "normal" puede ser en realidad de tono elevado y perjudicial para el oído. Para protegerse contra esto, ajuste el nivel de sonido a un nivel seguro antes de que su oído se adapte y manténgalo así.

Para establecer un nivel de sonido seguro: Fije el control de volumen en un ajuste bajo. Aumente poco a poco el sonido hasta poder oírlo de manera cómoda y clara, sin distorsión. Escuche durante períodos de tiempo razonables:

La exposición prolongada al sonido, incluso a niveles "seguros", también puede provocar una pérdida auditiva.

Asegúrese de utilizar su equipo de forma razonable y realice los descansos oportunos. Asegúrese de respetar las siguientes pautas cuando use los auriculares.

Escuche a niveles de sonido razonables durante períodos de tiempo razonables.

Tenga cuidado de no ajustar el nivel de sonido mientras se adapta su oído.

No suba el nivel de sonido hasta tal punto que no pueda escuchar lo que le rodea.

En situaciones posiblemente peligrosas, debe tener precaución o interrumpir temporalmente el uso.

No utilice los auriculares cuando conduzca un vehículo motorizado, ni cuando practique ciclismo, skateboard, etc., ya que podría suponer un riesgo para el tráfico y es ilegal en muchas zonas.

### Modificaciones

Las modificaciones no autorizadas por el fabricante pueden anular la autoridad del usuario para utilizar este producto.

### Información de Copyright

El resto de marcas y nombres de productos son marcas registradas de las empresas u organizaciones correspondientes.

La copia de grabaciones descargadas de Internet o a partir de CD de audio infringe las leyes de copyright y los tratados internacionales. La copia no autorizada de material protegido contra copia, incluidos programas informáticos, archivos, emisiones y grabaciones de sonido, puede infringir los derechos de copyright y constituir un delito. Este equipo no se debe utilizar para tales fines.

Windows Media y el logotipo de Windows son marcas registradas de Microsoft Corporation en EE.UU. y otros países.

**Sea responsable. Respete los derechos de autor.**



**Be responsible  
Respect copyrights**

Philips respeta la propiedad intelectual de otras personas y solicitamos a nuestros usuarios que también lo hagan.

Los contenidos multimedia disponibles en Internet pueden haberse creado y/o distribuido sin la autorización del propietario del copyright del material original.

La copia o distribución de contenido no autorizado puede infringir las leyes de copyright en varios países, incluido el suyo.

El cumplimiento de las leyes de copyright es responsabilidad suya.

La grabación y transferencia de vídeos descargados en el ordenador a un reproductor portátil están destinadas únicamente a contenidos de dominio público o que cuenten con la licencia correspondiente. El uso de tales contenidos está limitado al ámbito privado y no comercial, y debe respetar las instrucciones de copyright correspondientes proporcionadas por el propietario del copyright del trabajo. Tales instrucciones pueden indicar que no se deben realizar copias adicionales. Los vídeos pueden incluir una tecnología de protección que impida la realización de copias adicionales. En tales circunstancias, no se podrá grabar y el usuario recibirá un mensaje informándole de ello.

### Registro de datos

Philips está comprometido con la mejora de la calidad de sus productos y de la experiencia de sus usuarios. Para comprender mejor el perfil de uso de este dispositivo, éste registra algunos datos e información en la memoria no volátil del dispositivo. Esos datos se usan para identificar y detectar cualquier fallo o problema que pueda experimentar como usuario del dispositivo. Los datos que se almacenan son, por ejemplo, la duración de la reproducción en el modo de música, la duración de la reproducción en el modo de sintonizador, cuántas veces ha estado baja la batería, etc. Los datos almacenados no revelan el contenido o el soporte utilizado en el dispositivo ni el origen de las descargas. Los datos almacenados en el dispositivo se almacenan y se utilizan SÓLO si el usuario devuelve el dispositivo

al centro de servicio Philips y SÓLO con el objeto de simplificar la detección y prevención de errores. Los datos almacenados se pondrán a disposición del usuario en cuanto éste lo solicite.

**Este producto está basado en parte en software de código fuente abierto. El texto de la licencia y el reconocimiento se pueden consultar en el dispositivo en  > Information (Información) > Legal information (Información legal).**

Por la presente Philips Electronics Singapore Pte Ltd. ofrece la entrega, bajo solicitud, de una copia completa del código fuente correspondiente a los paquetes de software de código abierto con copyright para los que esta oferta sea obligatoria.

Esta oferta es válida hasta tres años después de la compra del producto para cualquier persona que reciba esta información. Para obtener el código fuente, póngase en contacto con open.source@philips.com. Si prefiere no usar el correo electrónico o si no recibe confirmación en una semana tras enviarnos un correo a esta dirección de correo electrónico, escriba una carta a "Open Source Team, Philips Intellectual Property & Standards, P.O. Box 220, 5600 AE Eindhoven, The Netherlands." Si no recibe la confirmación oportuna de la carta, envíenos un correo a la dirección de correo electrónico anterior.

### © 2009, Xiph.Org Foundation

Redistribution and use in source and binary forms, with or without modification, are permitted provided that the following conditions are met:

- Redistributions of source code must retain the above copyright notice, this list of conditions and the following disclaimer.
- Redistributions in binary form must reproduce the above copyright notice, this list of conditions and the following disclaimer in the documentation and/or other materials provided with the distribution.

- Neither the name of the Xiph.org Foundation nor the names of its contributors may be used to endorse or promote products derived from this software without specific prior written permission.

This software is provided by the copyright holders and contributors "as is" and any express or implied warranties, including, but not limited to, the implied warranties of merchantability and fitness for a particular purpose are disclaimed. In no event shall the foundation or contributors be liable for any direct, indirect, incidental, special, exemplary, or consequential damages (including, but not limited to, procurement of substitute goods or services; loss of use, data, or profits; or business interruption) however caused and on any theory of liability, whether in contract, strict liability, or tort (including negligence or otherwise) arising in any way out of the use of this software, even if advised of the possibility of such damage

---

## Reciclaje del producto

El producto ha sido diseñado y fabricado con materiales y componentes de alta calidad que pueden reciclarse y reutilizarse. Cuando vea el símbolo de cubo de basura tachado en un producto, significa que cumple la Directiva europea 2002/96/EC:



Nunca se deshaga del producto con el resto de la basura doméstica. Infórmese acerca de la normativa local sobre el reciclaje de productos eléctricos y electrónicos. La eliminación correcta de un producto usado ayuda a evitar potencialmente consecuencias negativas para el medio ambiente y la salud humana.



## Advertencia

- La extracción de la batería integrada anula la garantía y puede estropear el producto.
- Las siguientes instrucciones de desmontaje y desecho son pasos que sólo deberán realizarse al final de la vida útil del producto.

Su producto contiene pilas recargables incorporadas cubiertas por la Directiva europea 2006/66/EC, que no se pueden eliminar con la basura doméstica normal.



Para salvaguardar el funcionamiento y la seguridad del producto, llévalo a un punto de recogida oficial o a un centro de servicio donde un profesional se encargue de quitar la batería, tal y como se muestra a continuación:

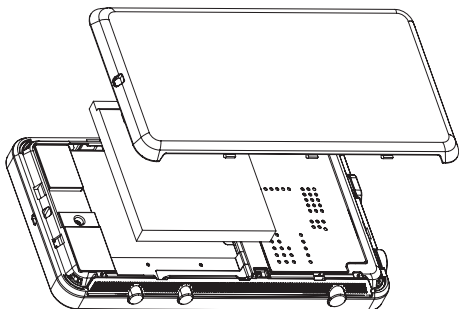

Infórmese de la legislación local sobre la recogida selectiva de baterías. La eliminación correcta de las pilas ayudará a prevenir posibles consecuencias negativas para el medio ambiente y la salud.

### Aviso para la Unión Europea

Este producto cumple los requisitos de la Unión Europea relativos a las interferencias de radio.

|           |   |             |   |          |   |                                      |   |    |   |    |   |    |   |
|-----------|---|-------------|---|----------|---|--------------------------------------|---|----|---|----|---|----|---|
| <b>CE</b> |   | <b>I588</b> |   | <b>!</b> |   | <b>R&amp;TTE Directive 1999/5/EC</b> |   |    |   |    |   |    |   |
| BG        | ✓ | RO          | ✓ | BE       | ✓ | LT                                   | ✓ | LI | ✓ | IS | ✓ | SE | ✓ |
| DK        | ✓ | ES          | ✓ | CZ       | ✓ | NL                                   | ✓ | AT | ✓ | LV | ✓ | SK | ✓ |
| FR        | ✓ | UK          | ✓ | FI       | ✓ | PT                                   | ✓ | CY | ✓ | MT | ✓ | PL | ✓ |
| HU        | ✓ | NO          | ✓ | GR       | ✓ | SI                                   | ✓ | EE | ✓ |    |   |    |   |
| IT        | ✓ | LU          | ✓ | IE       | ✓ | CH                                   | ✓ | DE | ✓ |    |   |    |   |

Este producto cumple los requisitos de la directivas 1999/5/EC.

## 2 Su nuevo dispositivo

Con el **Connect**, puede hacer lo siguiente:

- Acceder a Internet mediante Wi-Fi;
- Acceder a miles de aplicaciones y juegos en Android Market;
- Acceder a servicios de acceso en línea, como música y vídeos, audiolibros, radio por Internet, llamadas por Internet, servicios de redes sociales, mapas y otros servicios;
- Compartir archivos multimedia por Bluetooth o correo electrónico;
- Sincronizar el **Connect** con su biblioteca multimedia de PC;
- Reproducir música;
- Ver vídeos;
- Ver imágenes;
- Escuchar la radio FM.

### Contenido de la caja

Asegúrese de haber recibido los siguientes elementos:

Connect

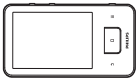

Auriculares

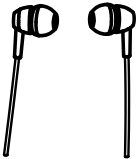

Cable USB



Guía de configuración rápida



Folleto explicativo

#### Nota

- Las imágenes sirven únicamente de referencia. Philips se reserva el derecho a cambiar el color o el diseño sin previo aviso.

### Software para PC cargado en el dispositivo

El **Connect** incluye el siguiente software para PC:

- **Philips Songbird** (le ayuda a gestionar la biblioteca multimedia de su PC y el dispositivo).

### Archivos cargados en el dispositivo

En el **Connect** están cargados los siguientes archivos:

- Manual de usuario

# 3 Introducción

## Carga de alimentación

El **Connect** incorpora una batería que se puede cargar a través del puerto USB de un ordenador.

Conecte el dispositivo a un PC mediante el cable USB.

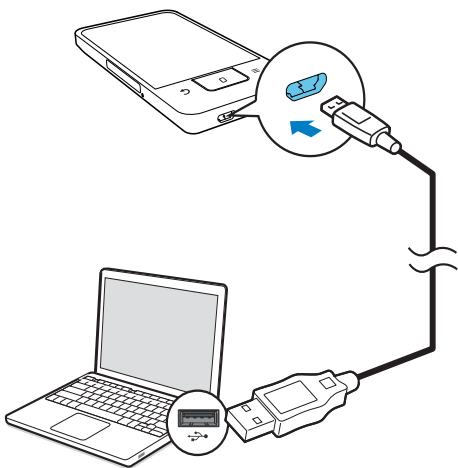

## Encendido o apagado del reproductor

Mantenga pulsado / para encender o apagar el dispositivo.

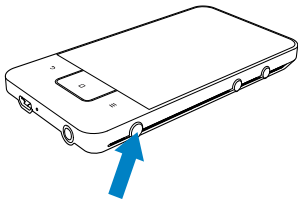

## Selección de los modos de conexión USB

Encienda el dispositivo y conéctelo a un PC. Aparecerá una pantalla emergente para que seleccione un modo de conexión:

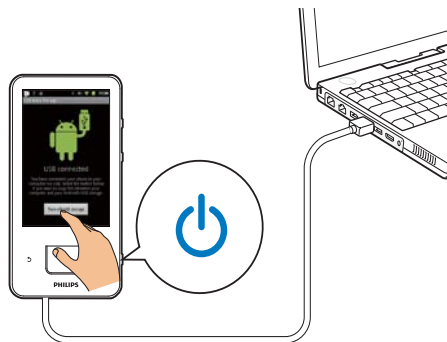

### Modo de carga únicamente

De forma predeterminada, el dispositivo se conecta al PC en el modo de carga únicamente. En este modo, los archivos multimedia se pueden reproducir mientras carga la batería.

- Pulse o para salir de la pantalla emergente.

### Modo de almacenamiento USB

Para copiar, sincronizar o transferir archivos entre un PC y el dispositivo, seleccione el modo de almacenamiento USB. Cuando active el modo de almacenamiento USB, no podrá reproducir archivos multimedia en el **Connect**.

- En la pantalla emergente, toque **Turn on USB storage** (Activar almacenamiento USB) o **Turn off USB storage** (Desactivar almacenamiento USB).

### Modo de depuración USB

Puede utilizar este modo para desarrollar aplicaciones de Android. En este modo, el dispositivo puede comunicarse con el PC mediante el cable USB.

Para activar el modo de depuración USB,

- 1 En la pantalla de inicio, vaya a > **Applications (Aplicaciones)**.

- 2 En **Development (Desarrollo)**, seleccione **USB debugging (Depuración USB)**.  
↳ Si activa la función, la casilla de verificación queda marcada.



### Cambio entre el modo de almacenamiento USB y el modo de depuración USB

- 1 Arrastre hacia abajo la barra de estado.
- 2 En la lista desplegable, seleccione **USB connected (USB conectado)** o **USB debugging connected (Depuración USB conectada)**.
- 3 En la pantalla emergente, seleccione sus opciones.

---

## Cambio al modo avión



Active el modo de avión cuando:

- necesite desactivar el acceso a Wi-Fi o Bluetooth por razones de seguridad, por ejemplo, al viajar en avión.
- 1 Si el dispositivo está encendido, mantenga pulsado  /  hasta que aparezca la pantalla emergente.  
↳ Si fuera necesario, desbloquee la pantalla antes de mantener pulsado el botón.
  - 2 En la pantalla emergente, toque **Airplane mode (Modo avión)** para activar o desactivar este modo.

---

## Cambio al modo silencioso

En el modo silencioso, se cancela la salida de sonido del dispositivo excepto para la reproducción multimedia y las alarmas.

- 1 Si el dispositivo está encendido, mantenga pulsado  /  hasta que aparezca la pantalla emergente.  
↳ Si fuera necesario, desbloquee la pantalla antes de mantener pulsado el botón.

- 2 En la pantalla emergente, toque **Silent mode (Modo silencioso)** para activar o desactivar este modo.

# 4 Descripción general

## Controles

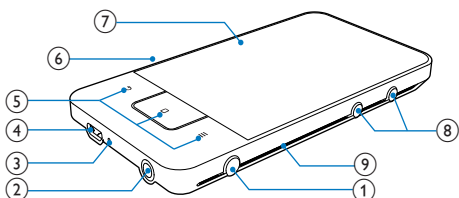

- |   |            |  |
|---|------------|--|
| 1 |            | Manténgalo pulsado para encender o apagar el dispositivo<br>Púselo para bloquear o desbloquear la pantalla; para desbloquear la pantalla, arrastre el control deslizante de la pantalla.   |
| 2 |            | Conector para auriculares de 3,5 mm  |
| 3 | <b>MIC</b> | Micrófono  |
| 4 |            | Conector USB para recarga de energía y transferencia de datos  |
| 5 |            | Retroceder un nivel  |
|   |            | Púselo para desbloquear la pantalla; para desbloquear la pantalla, arrastre el control deslizante de la pantalla.<br>Púselo para volver a la pantalla de inicio.<br>Manténgalo pulsado para mostrar las aplicaciones que haya abierto recientemente. |
|   |            | Mostrar menú de opciones   |

- |   |              |   |
|---|--------------|---|
| 6 | <b>RESET</b> | Presione el orificio con la punta de un bolígrafo cuando la pantalla no responda al pulsar los botones.             |
| 7 |              | Pantalla táctil   |
| 8 |              | Púselo para aumentar/ disminuir el volumen.<br>Manténgalo pulsado para aumentar o disminuir el volumen rápidamente. |
| 9 |              | Altavoz   |

## Pantalla de inicio

En la pantalla de inicio, toque los iconos para acceder a las aplicaciones.



- |  |   |
|--|---|
|  | Videos/fotos: reproduzca videos o fotos de  |
|  | Aplicaciones: consulte una lista de todas las aplicaciones por orden alfabético.  |
|  | Música: reproduzca música de  |
|  | Market: descargue diferentes aplicaciones y juegos, entre otros.  |
|  | Explorador: explore páginas Web.  |
|  | Vista de carpeta: examine los archivos y carpetas del dispositivo, instale aplicaciones y organice archivos.                |
|  | Ajustes: personalice los ajustes del <b>Connect</b>   |
|  | <b>Philips Songbird</b> : reproduzca música y videos mediante <b>Philips Songbird</b> .                                     |
|  | Galería: vea fotos y videos que haya guardado en el <b>Connect</b> .  |
|  | <b>YouTube</b> : servicios de video en línea<br>Vea videos de las videotecas en línea o suba sus videos y fotos a Internet. |
|  | Radio: reproduzca la radio FM.  |
|  | Gmail   |
|  | Google Maps   |

|   |  |
|---|--|
|   | Places: servicio de búsqueda de lugares de Google  |
|  | Talk: servicio de mensajería instantánea de Google   |
|  | Voice search: búsqueda por voz   |
|  | Despertador: ponga el reloj despertador.   |
|  | Calendario: sincronice su calendario, agregue acontecimientos y establezca recordatorios de sus citas. |
|  | Calculadora  |
|  | Correo electrónico: configure su cuenta de correo electrónico en el dispositivo.                       |
|  | Grabaciones: realice y reproduzca grabaciones de sonido.   |

Utilice las aplicaciones a través de Internet para disfrutar de los servicios de nuestros socios.

|  |  |
|--|--|
|    | <b>7 digital:</b> tienda de música (pago por descarga)<br><b>Obtenga ayuda en:</b><br><a href="http://www.7digital.com/help">http://www.7digital.com/help</a>  |
| <b>VIEWSTER</b>  | <b>VIEWSTER:</b> servicio de vídeo a petición<br><b>Obtenga ayuda en:</b><br><a href="http://viewster.com/help.aspx">http://viewster.com/help.aspx</a>   |
|    | <b>AUPEO!:</b> radio por Internet personalizada<br><b>Obtenga ayuda en:</b><br><a href="https://www.aupeo.com/faq">https://www.aupeo.com/faq</a>   |
|  | <b>Audible:</b> audiolibros<br><b>Obtenga ayuda en:</b><br><a href="http://www.audible.com/helpcenter/http://mobile.audible.com/faqAndroid.htm">http://www.audible.com/helpcenter/http://mobile.audible.com/faqAndroid.htm</a> |



- También puede tocar  para abrir la lista de aplicaciones en orden alfabético. Deslícese hacia arriba/abajo para desplazarse por la lista. Toque  para cerrar la lista.



Para volver a las pantallas anteriores:

- Pulse  varias veces.

Para volver a la pantalla de inicio:

- Pulse .

## Navegación por la pantalla de inicio

Navegue por la pantalla de inicio para encontrar una aplicación:

- Deslícese hacia la izquierda/derecha para seleccionar una página;

## Barra de estado y lista desplegable de notificaciones

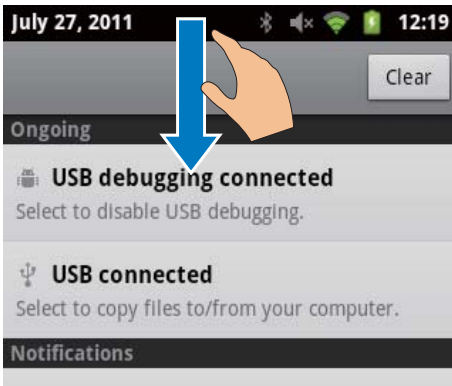

### Barra de estado

La barra de estado se encuentra en la parte superior de la pantalla. Los iconos de acontecimientos se muestran en la barra.

|  |  |
|--|--|
|  | Batería completamente cargada  |
|  | Batería agotada  |
|  | Conectado a una red Wi-Fi y servicios de Google  |
|  | Conectado a una red Wi-Fi  |
|  | Red Wi-Fi abierta disponible. Para ver la notificación, vaya a <b>ⓘ &gt; Wireless &amp; networks (Inalámbrico y redes) &gt; Wi-Fi settings (Ajustes Wi-Fi)</b> y toque <b>Network notification (Notificación de red)</b> . |
|  | Modo avión activado: acceso a Wi-Fi y Bluetooth desactivado  |
|  | Conectado al ordenador mediante USB.   |
|  | Bluetooth activado   |
|  | Conectado a otro dispositivo Bluetooth   |
|  | Sincronización de datos en curso   |
|  | Correo electrónico recibido  |

|  |                                       |
|--|---------------------------------------|
|  | Recordatorios de calendario activados |
|  | Despertador configurado y encendido   |

### Lista desplegable de notificaciones

Arrastre la barra de estado para ver la lista desplegable de notificaciones.

## Widget de control de carga

Los widgets le permiten acceder a funciones rápidamente desde la pantalla de inicio. En la pantalla de inicio, deslícese a izquierda/derecha para encontrar el widget de control de carga. Toque el icono para encender o apagar las funciones.

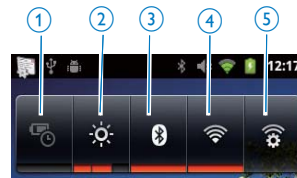

|   |  |
|---|--|
| 1 | <b>Ahorrador de energía</b><br>Apague Wi-Fi, Bluetooth o disminuya el brillo de la pantalla cuando la batería esté baja. |
| 2 | <b>Control de brillo de la pantalla</b><br>Cambia el brillo de la pantalla.  |
| 3 | <b>Bluetooth encendido/apagado</b><br>Enciende o apaga la función de Bluetooth.  |
| 4 | <b>Wi-Fi encendido/apagado</b><br>Enciende o apaga la función de Wi-Fi.  |
| 5 | <b>Ajustes de Wi-Fi</b><br>Busca redes Wi-Fi disponibles. Se conecta a una red seleccionada.                             |

Para conservar la energía de la batería y aumentar el tiempo de reproducción, haga lo siguiente en el dispositivo:

- Utilice el widget de control para apagar las funciones cuando no sean necesarias;
- Ajuste el temporizador de apagado de la pantalla en un valor bajo (vaya a **Display (Pantalla) > Screen timeout (Apagado automático de pantalla)**).

## Widget de música

Cuando reproduzca música de , utilice el widget de música para controlar la reproducción de música desde la pantalla de inicio.

En la pantalla de inicio, encuentre el widget de música:

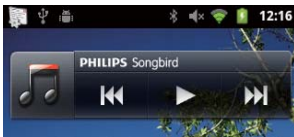

Tóquelo para poner la reproducción en pausa o reanudarla.



Tóquelo para saltar canciones; Manténgalo pulsado para buscar dentro de canción actual.

## Personalización de la pantalla de inicio

Personalizando la pantalla de inicio, podrá

- agregar widgets y accesos directos para acceder rápidamente a funciones;
- reordenar aplicaciones, widgets y accesos directos en las páginas;
- organizar las aplicaciones como desee.

### Adición de widgets o accesos directos

Con widgets o accesos directos puede acceder rápidamente a ciertas funciones.

- 1 Deslícese hacia la izquierda/derecha para seleccionar una página.
  - Asegúrese de que la página no está llena.

- 2 Pulse  y seleccione **Add (Añadir)**.
  - ↳ Se muestra una lista de opciones en la pantalla emergente.

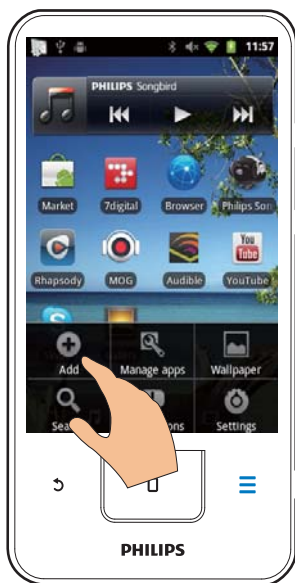

- 3 Toque para seleccionar sus opciones para crear un acceso directo o widget.
  - ↳ El acceso directo o widget se añade a la página seleccionada.

### Adición de iconos

- 1 Deslícese hacia la izquierda/derecha para seleccionar una página.
  - Asegúrese de que la página no está llena.
- 2 Toque  para abrir la lista de iconos de aplicaciones.
- 3 Mantenga pulsado un icono hasta que aparezca la página.
- 4 Arrastre el icono a un espacio.
  - ↳ El icono se añade a la página seleccionada.





## Reorganización de iconos

Puede reorganizar iconos en la página borrando o trasladando los iconos.

Para borrar iconos,

- 1 Mantenga pulsado un icono para desbloquearlo.
- 2 Arrastre el icono hasta .



Para trasladar iconos,

- 1 Mantenga pulsado un icono para desbloquearlo.
- 2 Arrastre el icono a un espacio de la página.
- 3 Suelte el icono.

↳ El icono se mueve al espacio.

## Uso de carpetas para organizar iconos

- 1 Cree una carpeta:
  - Mantenga pulsado un espacio en una página.
    - ↳ Se mostrará una lista de opciones en la pantalla emergente.
  - Toque las opciones para crear una carpeta.
    - ↳ Se creará una carpeta en la página.
- 2 Para arrastrar iconos a la carpeta:
  - Mantenga pulsado un icono para desbloquearlo;
  - Arrastre el icono a la carpeta.
- 3 Para renombrar la carpeta:
  - Toque para abrir la carpeta;
  - Mantenga pulsado el nombre de la carpeta hasta que aparezca el teclado de pantalla;
  - Introduzca el nombre de carpeta.

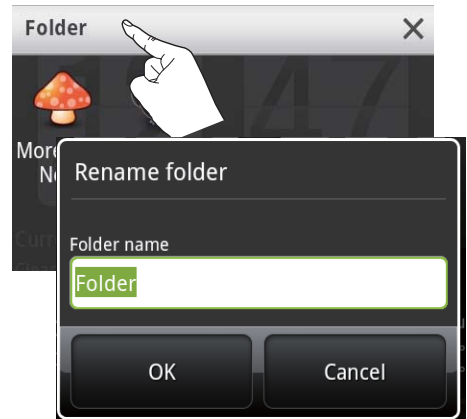

## Pantallas

### Giro de pantalla

Para seleccionar la vista apaisada o vertical,

- 1 Asegúrese de que haber activado **Auto-rotate screen (Rotación automática de pantalla)** en  > **Display (Pantalla)**.
- 2 Gire la pantalla a izquierda/derecha.

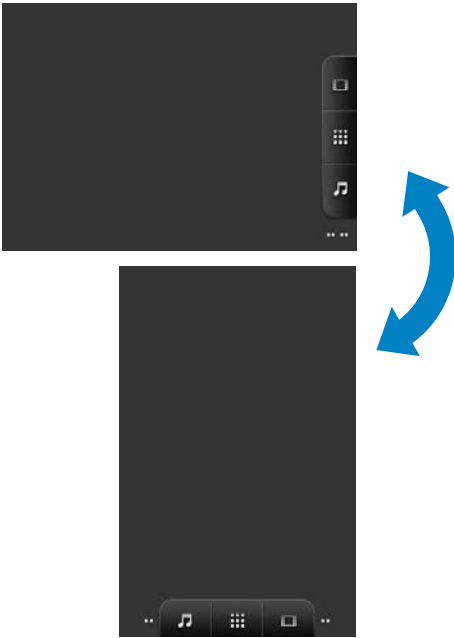

## Bloqueo y desbloqueo de la pantalla

Bloqueando la pantalla, puede bloquear todos los controles táctiles de la pantalla. De esta forma, se evitan operaciones no deseadas.

### Bloq. autom.

Después de un tiempo determinado, la pantalla se atenúa y se bloquea automáticamente. Para ajustar la duración del tiempo, vaya a  > **Display (Pantalla)** > **Screen timeout (Apagado automático de pantalla)**.

### Para bloquear la pantalla manualmente

- Pulse  / .

### Para desbloquear la pantalla

- 1 Pulse  / .

- También puede pulsar .
- 2 Arrastre el control deslizante en la pantalla.



## Introducción de texto

Con el teclado de pantalla puede introducir texto en diferentes idiomas.

## Selección de las opciones de introducción de texto

### Selección de los métodos de introducción

- Mantenga pulsado el cuadro de texto hasta que aparezca la pantalla emergente.
  - ↳ Puede seleccionar los siguientes métodos de introducción:

**Android keyboard (Teclado Android):** para múltiples idiomas excepto el chino

**Google Pinyin:** para introducción de chino pinyin e inglés

### Seleccione la disposición de teclado

Para utilizar un teclado de pantalla más grande o pequeño, gire el dispositivo a la vista apaisada o vertical.

## Utilice el teclado Android para introducir texto

- 1 Toque el cuadro de texto para comenzar a introducir texto.



↳ Aparecerá el teclado de pantalla.

- 2 Toque las teclas para introducir texto.
- 3 Para seleccionar una sugerencia de palabra,
  - deslícese a izquierda/derecha para ver más opciones; toque la opción seleccionada.

Para seleccionar ajustes de teclado o métodos de introducción,

- En el teclado de pantalla, toque  y seleccione **Android keyboard settings** (Ajustes de teclado Android).



- Para mostrar  en el teclado de pantalla, vaya a  > **Language & keyboard (Idioma & teclado)** > **Android keyboard (Teclado Android)**. Seleccione **Show settings key** (Mostrar tecla de ajustes).

Para mostrar sugerencias de palabras mientras escribe texto,

- 1 En el teclado de pantalla, toque  > **Android keyboard settings** (Ajustes de teclado Android).
- 2 Seleccione **Show suggestions** (Mostrar sugerencias).

Para cambiar entre los idiomas de introducción seleccionados,

- 1 Añada a la lista de opciones los idiomas que utilice a menudo.
  - En el teclado de pantalla, toque  > **Android keyboard (Teclado Android)**.

Seleccione **Input languages (Idiomas de entrada)**.

- Marque la casilla de verificación para seleccionar idiomas.

- 2 En , deslícese a izquierda/derecha para seleccionar un idioma.









Para cambiar entre letras y números/símbolos,

- Toque **@123 / ABC**.

#### Consejo

- En el teclado numérico o de símbolos, toque **ALT** para cambiar entre números/símbolos y más selecciones de símbolo.

Para cambiar entre mayúsculas o minúsculas,

- Toque ,  y .
  - ↳ : la próxima letra que escriba estará en mayúsculas.
  - ↳ : todas las letras que escriba estarán en mayúsculas.
  - ↳ : todas las letras que escriba estarán en minúsculas.

Para ver más opciones de letras y símbolos,

- mantenga pulsada una letra o un símbolo hasta que aparezca la pantalla emergente.

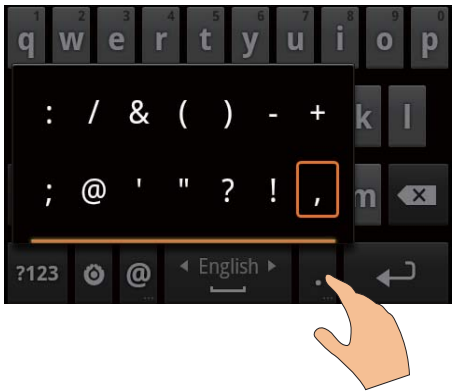

- Para pasar a la siguiente línea,
- Toque ↵.

## Uso de Google Pinyin para introducir texto

### Selección del método de introducción de texto

- En el teclado, toque 中文 / 英文 para alternar entre chino pinyin e inglés;
- Toque ?123 para escribir o salir el modo de introducción de números/símbolos.

### Consejo

- En el teclado numérico o de símbolos, toque **ALT** para cambiar entre números/símbolos y más selecciones de símbolo.

### Para cambiar entre mayúsculas o minúsculas,

- Toque ⇧ / ⇩ para alternar entre ⇩ y ⇧.
  - ↳ ⇧: las letras que escriba estarán en mayúsculas.
  - ↳ ⇩: las letras que escriba estarán en minúsculas.

### Para pasar a la siguiente línea

- Toque ↵.

### Para borrar la entrada anterior al cursor,

- Toque ⌫.

## Edición de texto

Puede cortar, copiar y pegar el texto que ha introducido.

### Selección de texto

- 1 Seleccione la posición inicial:
  - Mantenga pulsado el texto hasta que aparezca la pantalla emergente.
    - ↳ En la pantalla emergente, se muestran las opciones **Select word (Seleccionar palabra)** y **Select all (Seleccionar todo)**.
- 2 Toque **Select word (Seleccionar palabra)**.
  - ↳ Se selecciona la palabra actual, con marcas para las posiciones inicial y final.
  - ↳ Toque **Select all (Seleccionar todo)** para seleccionar todo el texto.
- 3 Arrastre las marcas para seleccionar o cambiar las posiciones inicial y final.

### Copie o corte el texto

- 1 Mantenga pulsado el texto seleccionado hasta que aparezca la pantalla emergente.
  - ↳ En la pantalla emergente, se muestran las opciones **Copy (Copiar)** y **Cut (Cortar)**.
- 2 Toque **Copy (Copiar)** o **Cut (Cortar)**.
  - ↳ El texto seleccionado se copia o se corta.

### Pegado de texto

- 1 Coloque el cursor en una posición.
- 2 Mantenga pulsada la posición hasta que aparezca la pantalla emergente.
  - ↳ En la pantalla emergente se mostrará la opción **Paste (Pegar)**.
  - ↳ 3Toque **Paste (Pegar)**.El texto se pega en la posición seleccionada.

# 5 Transferencia de contenido al dispositivo

En el **Connect** puede conseguir contenido:

- de Internet mediante Wi-Fi;
- de su PC mediante el cable USB.

Para comprobar el contenido del **Connect**,

- vaya a  desde la pantalla de inicio.

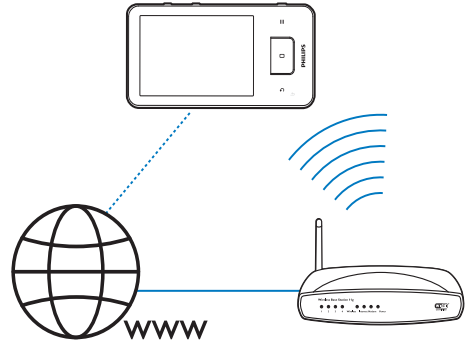

## Obtención de contenidos de Internet

A través de Internet, puede hacer lo siguiente en el **Connect**:

- En Android Market, descargar diferentes aplicaciones, juegos, música, vídeos y mucho más;
- Acceder a servicios en línea a través de aplicaciones en línea instaladas en el **Connect**, como Google Search, Maps, Calendar, Gmail, Talk, YouTube y Skype;
- Escuchar o descargar música, audiolibros, vídeos, programas de radio u otro contenido de vídeo o audio de Internet a través de aplicaciones, como **7 digital**, **VIEWSTER**, **Audible**, **AUPEO!**;
- Explorar sitios Web.

## Conexión a Internet



Conecte el **Connect** a un router inalámbrico (punto de acceso). Puede conectar el **Connect** a la red establecida mediante el router.

### Nota

- Asegúrese de que el router se conecte directamente a Internet. No es necesario que exista ninguna conexión de marcado en el ordenador;
- Antes de iniciar una conexión Wi-Fi, tenga preparada la clave de cifrado de su router.

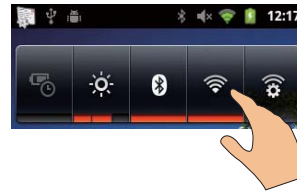
### Para conectarse a una red Wi-Fi,



- 1 En la pantalla de inicio, deslícese a izquierda/derecha para seleccionar el widget de control de carga.
- 2 Toque  para activar la Wi-Fi.
  - ↳ El dispositivo comienza a conectarse a la última red que utilizó.
  - ↳  aparece en la barra de estado cuando la conexión Wi-Fi se establece correctamente.

### Para cambiar a otra red Wi-Fi,

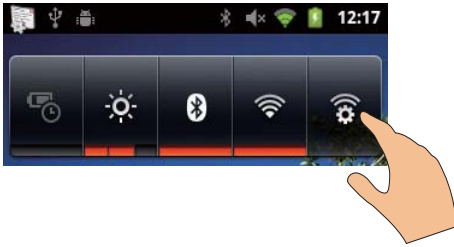

- 1 En el widget de control de carga, toque  para seleccionar sus ajustes de Wi-Fi.
  - ↳ Verá una lista con las redes de Wi-Fi que hay dentro del alcance y con las redes anteriormente conectadas (si las redes son recordadas).
- 2 Conecte el **Connect** a una red:
  - En la lista de redes de Wi-Fi, toque la red que desee;
  - Introduzca la clave de cifrado en el cuadro de texto emergente.

## Nota

- Si el filtro de direcciones MAC está activado en su router, agregue la dirección MAC del **Connect** a la lista de dispositivos que tengan autorización para unirse a la red. Para encontrar la dirección MAC de Wi-Fi, vaya a  > **Information** (Información) > **Status** (Estado) en la pantalla de inicio.
- Si ha desactivado la emisión de SSID u ocultado el SSID (Identificador de conjunto de servicios, del inglés "Service Set Identifier") del router, introduzca manualmente el SSID o el nombre público para la red. Vaya a  > **Wi-Fi settings** (Ajustes Wi-Fi) > **Add Wi-Fi network** (Añadir red Wi-Fi).
- Si el DHCP (Protocolo de configuración dinámica de host, del inglés "Dynamic Host Configuration Protocol") no está disponible o está desactivado en el router, introduzca manualmente la dirección IP del dispositivo (consulte 'Configuración avanzada' en la página 61) **Connect**.



Con su cuenta de Google puede acceder, descargar o actualizar aplicaciones como Gmail, Talk, YouTube o Mapas.

- 1 En la pantalla de inicio, vaya a .
- 2 Siga las instrucciones en pantalla para crear una cuenta de Google o iniciar sesión en ella.

## Instalación de aplicaciones

### Instalación de aplicaciones desde Market

En la pantalla de inicio, vaya a . Puede descargar e instalar aplicaciones y juegos.

- 1 En , busque una aplicación que necesite:
  - Toque **Apps** (Aplicaciones) o **Games** (Juegos) para buscar por categoría;
  - Toque  para buscar por palabra clave.

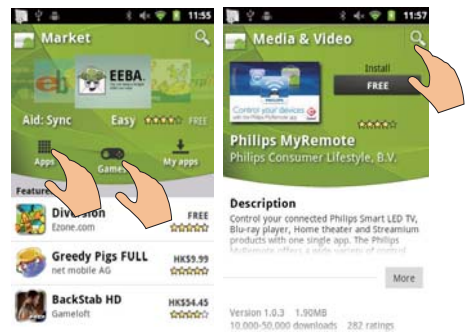

- 2 Descargue la aplicación:
  - Toque la aplicación. Confirme si fuera necesario.
    - ↳ Una vez finalizada la descarga, la instalación comenzará automáticamente.
    - ↳ Arrastre hacia abajo la barra de estado para conocer el estado.

## Aplicación Market

Creación de una cuenta de Google o inicio de sesión en ella

## Para instalar aplicaciones de fuentes diferentes a Market,

- En la pantalla de inicio, vaya a  > **Applications** (Aplicaciones). Toque para activar **Unknown sources** (Fuentes desconocidas).

### Consejo

- En el dispositivo, también puede instalar las aplicaciones que transfiera desde el PC mediante el cable USB (consulte 'Arrastrar y soltar en Windows Explorer' en la página 26). En , busque la aplicación y toque la opción para comenzar la instalación.

## Gestión de aplicaciones

Puede gestionar las aplicaciones en el dispositivo, por ejemplo, instalar/desinstalar aplicaciones, detener aplicaciones abiertas o seleccionar otras opciones.

- 1 En la pantalla de inicio, pulse  y seleccione **Manage applications** (Gestionar aplicaciones).

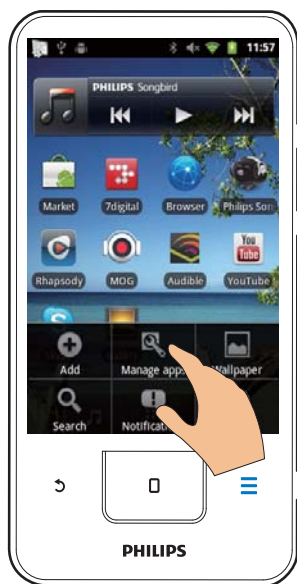

- En **Downloaded** (Descargadas), encontrará las aplicaciones que haya descargado de Market o de otras fuentes.
- En **Running** (En ejecución), encontrará las aplicaciones que están funcionando en el dispositivo.
- En **All** (Todas), encontrará todas las aplicaciones que haya instalado en el dispositivo.

- 2 Toque una aplicación.  
↳ Se muestran las opciones y la información.

- 3 Toque una opción para seleccionarla.

## Sincronización de datos

Seleccione sus opciones de sincronización para aplicaciones en línea.

### Sincronización automática

Con Sincronización automática, puede sincronizar los datos cuando las aplicaciones no están funcionando, por ejemplo los del correo electrónico, el calendario o la información.

- 1 Desde la pantalla de inicio, vaya a  > **Accounts & sync settings** (Cuentas & ajustes de sincronización).
- 2 Active **Background data** (Datos en segundo plano) y **Auto-sync** (Sincronización automática).  
↳ Si activa la función, la casilla de verificación queda marcada.

### Consejo

- Para conservar la energía de la batería, desactive **Background data** (Datos en segundo plano) si la función no es necesaria.
- **Auto-sync** (Sincronización automática) se desactiva si apaga **Background data** (Datos en segundo plano).

## Selección de opciones de sincronización automática



- 1 Active **Auto-sync** (Sincronización automática).
  - Asegúrese de haber activado **Background data** (Datos en segundo plano).
    - ↳ En **Manage accounts** (Gestionar cuentas) se muestra una lista de cuentas de datos existentes.
- 2 Toque una cuenta para ver las opciones de sincronización.
- 3 Toque los datos que desea sincronizar para seleccionarlos (como el calendario o el correo electrónico).

### Sincronización manual

Si ha desactivado la sincronización automática, puede sincronizar los datos manualmente según sea necesario.

- 1 En **Manage accounts** (Gestionar cuentas), toque una cuenta.
  - ↳ Se muestra una lista de opciones de sincronización.
- 2 Toque los datos que desea sincronizar para seleccionarlos (como el calendario o el correo electrónico).
- 3 Toque **Sync now** (Sincronizar ahora).



### Consejo

- Para sincronizar los datos manualmente, también puede pulsar  y seleccionar **Refresh** (Actualizar) en la aplicación.

## Transferencia de contenido de su PC

Conecte el dispositivo a un PC mediante el cable USB. Para transferir aplicaciones o archivos multimedia de su PC al dispositivo haga lo siguiente:

- En Windows Explorer, arrastre y suelte aplicaciones o archivos multimedia de su PC en el dispositivo;

- Instale **Philips Songbird** desde el dispositivo. Sincronice **Connect** con la biblioteca multimedia de su PC mediante **Philips Songbird**.

## Arrastrar y soltar en Windows Explorer

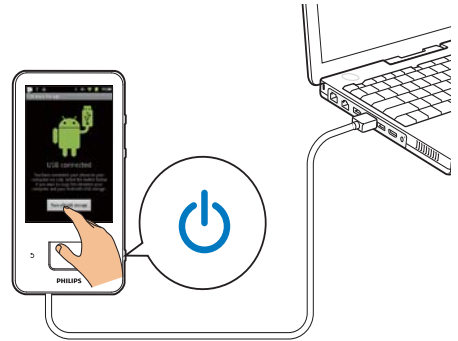

- 1 Conecte el dispositivo a un PC mediante el cable USB.
  - Asegúrese de haber encendido el dispositivo.
- 2 En el dispositivo, active el almacenamiento USB:
  - En la pantalla emergente, toque **Turn on USB storage** (Activar almacenamiento USB).
- 3 En el PC, haga clic en **Mi PC** o **Equipo**:
  - Busque **Connect**;
  - Busque archivos/carpetas.
- 4 Desde el PC, arrastre y suelte archivos o carpetas al **Connect**.



### Nota

- Cuando encienda el modo USB de almacenamiento, no podrá reproducir archivos multimedia con el **Connect**. Para reproducir archivos multimedia con el dispositivo, desactive el modo USB de almacenamiento.

## Organización de archivos por carpeta de archivos

- Puede organizar fotos u otros archivos en carpetas.

### Organización de archivos por información de archivo

- Si los archivos multimedia contienen información de archivo (metaetiquetas o etiquetas ID3), puede clasificar los archivos en el dispositivo por título, artista, álbum o género. Para editar la información, use un programa de gestión de contenido multimedia como **Reproductor de Windows Media 11** o **Philips Songbird**.

## Sincronización con Philips Songbird

Mediante **Philips Songbird**, puede sincronizar música, vídeos o fotos de un PC con el dispositivo. El proceso de sincronización permite convertir archivos multimedia a los formatos reproducibles por el dispositivo.

### Instalación de Philips Songbird

- 1 Conecte el dispositivo a un PC mediante el cable USB.
- 2 En el dispositivo, active el almacenamiento USB:
  - En la pantalla emergente, toque **Turn on USB storage** (Activar almacenamiento USB).
- 3 En el PC, seleccione **Mi PC** (en Windows XP / Windows 2000) / **Equipo** (Windows Vista / Windows 7).
  - ↳ Se muestra el archivo **setup.exe** de Philips Songbird.
- 4 Para comenzar la instalación, haga doble clic en **setup.exe**.

### Importación de archivos multimedia con Philips Songbird

La primera vez que inicie **Philips Songbird** en un PC, haga lo siguiente cuando se le solicite importar archivos multimedia existentes a **Philips Songbird**:

- Seleccione la carpeta multimedia de iTunes para importar una biblioteca existente de iTunes;

- Seleccione su carpeta multimedia para buscar e importar los archivos multimedia existentes.
  - ↳ La carpeta multimedia se establece como la carpeta de control de **Philips Songbird**.

Para establecer la carpeta multimedia de iTunes,

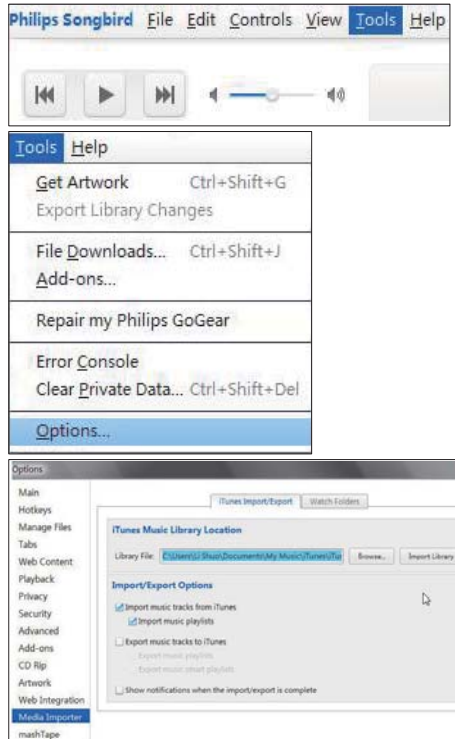

- 1 En **Philips Songbird**, vaya a **Tools** (Herramientas) > **Options...** (Opciones)
- 2 Seleccione **Media Importer** (Importador de medios) y, a continuación, la pestaña **iTunes Importer** (Importar/exportar de iTunes).

- 3 Compruebe la ubicación de la biblioteca y las opciones.
- 4 Haga clic en el botón **Import Library** (Importar biblioteca) junto a la ubicación de biblioteca.
  - ↳ El software importa la biblioteca de iTunes a **Philips Songbird**.

Para establecer la carpeta de control, En **Philips Songbird**, establezca la carpeta de control de la siguiente manera:

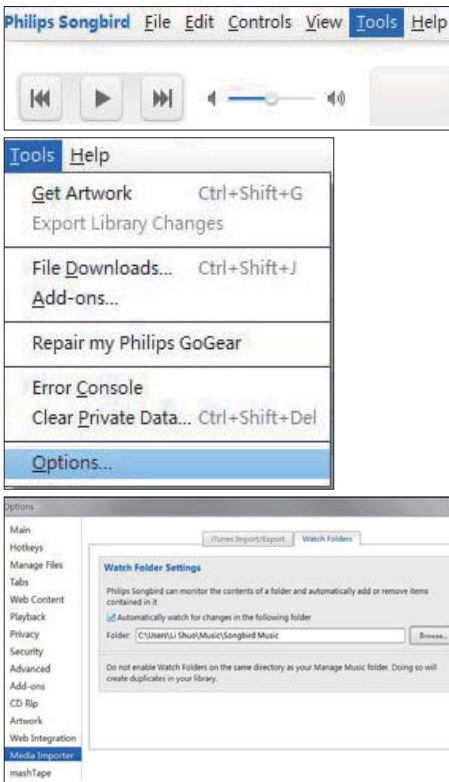

- 1 Seleccione **Tools** (Herramientas) > **Options** (Opciones).
- 2 En **Options** (Opciones), seleccione **Media Importer** (Importador de medios). A continuación, seleccione la ficha **Watch Folders** (Vigilar carpetas).

- 3 En **Watch Folders** (Vigilar carpetas), marque la casilla de verificación como se muestra.
- 4 Haga clic en **Browse** (Buscar) y seleccione la carpeta central (Ej: D:\Medios de Songbird) para establecerla como carpeta de control.
  - ↳ En **Philips Songbird**, los archivos multimedia se añaden o se eliminan según la carpeta de música principal.

### Sincronización mediante Philips Songbird

La primera vez que conecte el dispositivo a **Philips Songbird**, seleccione sincronización automática o sincronización manual para el dispositivo.

En el dispositivo, asegúrese de haber activado el modo de almacenamiento USB (consulte 'Selección de los modos de conexión USB' en la página 12).

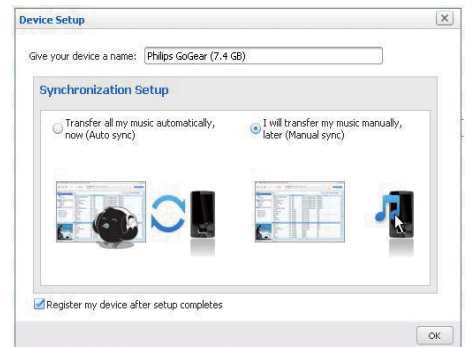

Para cambiar ajustes de sincronización más tarde,

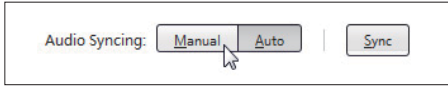

- 1 Seleccione el dispositivo en **Devices** (Dispositivos).
- 2 Seleccione **Manual** o **Auto** (Automático).
- 3 Para confirmar la opción, haga clic en **Apply** (Aplicar).

#### Sincronización automática

- Si ha seleccionado la sincronización automática, esta comienza automáticamente cuando conecta el reproductor a un PC;
- También puede seleccionar el dispositivo en **Devices** (Dispositivos) y hacer clic en **Sync** (Sincronizar).

#### Sincronización manual

Para transferir manualmente las listas de reproducción seleccionadas:

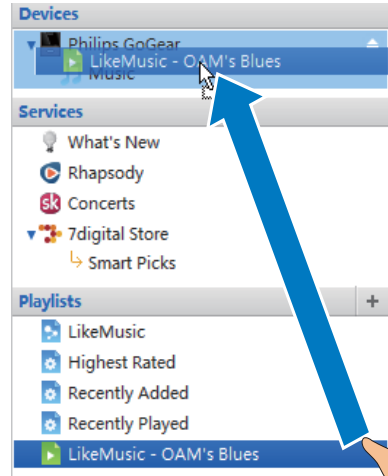

- 1 Seleccione las listas de reproducción.
- 2 Arrastre y suelte las listas de reproducción al **Connect**.

Para transferir los archivos multimedia seleccionados:



- 1 En el panel de contenidos, haga clic con el botón derecho del ratón en un archivo multimedia seleccionado.
- 2 Seleccione **Add to Device** (Añadir a dispositivo) > **Connect**.
  - ↳ Los archivos seleccionados son transferidos al **Connect**.



## Consejo

- Para seleccionar varios archivos al mismo tiempo, mantenga pulsada la tecla **Ctrl** cuando haga clic en las opciones.

---

## Vista de carpeta

Con , puede encontrar y gestionar archivos en la memoria interna del dispositivo.

---

## Búsqueda de archivos

En la pantalla de inicio, toque . Puede encontrar archivos que haya guardado en la memoria interna del **Connect**.

---

## Gestión de archivos

En , puede hacer lo siguiente para gestionar archivos:

- Borrar archivos o carpetas de la memoria interna.



### Para borrar archivos o carpetas,

- 1 En la pantalla de archivos y carpetas, pulse  y seleccione **Delete** (Borrar).  
↳ Se muestra una lista de casillas de verificación junto a los archivos y carpetas.
- 2 Toque las casillas de verificación para marcar o desmarcar los archivos o carpetas.
- 3 Seleccione las opciones que desee y confirme cuando se le solicite.

---

## Uso compartido de archivos

En , puede compartir archivos por Bluetooth.

- 1 En la pantalla de lista de archivos, pulse   
> **Send via BT** (Enviar por BT).  
↳ Se muestra una lista de casillas de verificación junto a los archivos.
- 2 Toque las casillas de verificación para marcar o desmarcar los archivos. Confirme la acción cuando se le solicite.
- 3 En **Connect**, empareje con un dispositivo Bluetooth:
  - Toque **Scan for devices** (Buscar dispositivos) para encontrar y emparejar con el dispositivo.
  - También puede tocar un dispositivo emparejado para empezar a enviar:  
↳ Cuando **Connect** está conectado al dispositivo Bluetooth, se muestra  en la pantalla.
- 4 En el dispositivo Bluetooth, reciba los archivos:
  - Confirme la acción cuando se le solicite.
  - Guarde los archivos cuando se le solicite.

# 6 Búsquedas en el dispositivo

Con el cuadro de búsqueda rápida de Google puede

- buscar en la Web o
- buscar en el dispositivo aplicaciones y contactos de su Gmail.

## Uso del cuadro de búsqueda rápida

Vaya a Búsqueda de Google desde la pantalla de inicio. Utilice el cuadro de búsqueda rápida para buscar en la Web o para buscar aplicaciones instaladas o contactos de su Gmail en el dispositivo.

- 1 Asegúrese de haber conectado el dispositivo a Internet.
- 2 En la pantalla de inicio, deslícese hasta el cuadro de búsqueda rápida.
- 3 Toque en el cuadro de búsqueda o
- 4 Seleccione la opción de búsqueda:
  - Seleccione una opción en la lista desplegable.
  - Si fuera necesario, toque para ver la lista desplegable.



- 5 Inicie la búsqueda:
  - Toque el cuadro de búsqueda;  
↳ Aparecerá el teclado en pantalla.
  - Introduzca su palabra clave para la búsqueda;
  - Toque para comenzar la búsqueda.

## Selección de opciones de búsqueda

Puede seleccionar sus opciones para la búsqueda mediante el cuadro de búsqueda rápida.

- 1 Toque en el cuadro de búsqueda o .
- 2 Pulse > **Search settings** (Ajustes de búsqueda).
- 3 Toque una opción para seleccionarla.  
↳ Si activa la función, la casilla de verificación queda marcada.

**Google Search:** seleccione opciones para la búsqueda de Google Search en la Web.

**Searchable items** (Elementos de búsqueda): seleccione los elementos que desee buscar en el dispositivo.

**Clear search shortcuts** (Borrar accesos directos de búsqueda): borre los accesos directos a resultados de búsqueda seleccionados anteriormente. Tales accesos directos se muestran bajo el cuadro de búsqueda rápida.

## Voice Search



Utilice Google Voice Search para buscar por voz.

### Nota

- Voice Search está disponible en algunos idiomas.

- 1 Asegúrese de haber conectado el **Connect** a Internet.
- 2 En la pantalla de inicio, deslícese a .
  - También puede deslizarse al cuadro de búsqueda rápida. Toque .
- 3 Inicie la búsqueda:
  - Diga la palabra clave para la búsqueda.

# 7 Música y vídeos

Vaya a  o  Philips Songbird para reproducir música y vídeos de la biblioteca multimedia del dispositivo.

## Reproducción de música con Philips Songbird

Con , puede seleccionar opciones de sonido de Philips para su reproducción musical.

### Opciones de sonido de Philips

- En Philips Songbird, pulse  y seleccione [Ajustes] > [Opciones de sonido de Philips].

[FullSound] Restaura los detalles sónicos que se pierden con la compresión de la música (como MP3, WMA).

[Personalización del sonido] Arrastre la pantalla para seleccionar los ajustes de sonido.

#### Consejo

- Cuando selecciona [FullSound] o [Personalización del sonido], el otro se apaga.

Para seleccionar opciones de reproducción en los auriculares estéreo Bluetooth,

Cuando escuche música mediante auriculares estéreo con Bluetooth, puede seleccionar opciones de reproducción utilizando los controles de los auriculares con Bluetooth.





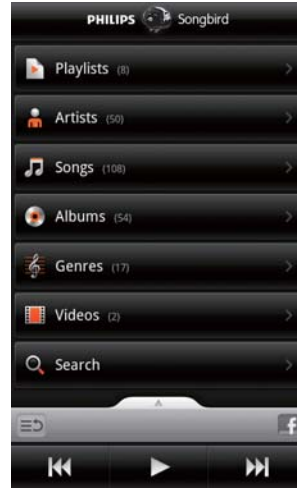

- En Philips Songbird, pulse  y seleccione [Ajustes] > [Controles de los auriculares].

## Exploración de la biblioteca de música

### Búsqueda de música por información de canción

En la pantalla de la biblioteca, encuentre música por artista, título de canción o álbum.



- 1 En la pantalla de la biblioteca, toque ,  o  para clasificar la biblioteca como prefiera.
  - ↳ La biblioteca de música se clasifica según la información de la canción por orden alfabético.
  - ↳ Cuando clasifica la biblioteca por álbum, se muestra la carátula del álbum disponible.
- 2 En ,  o , use **Superscroll** para buscar elementos que comiencen por la letra que indique:

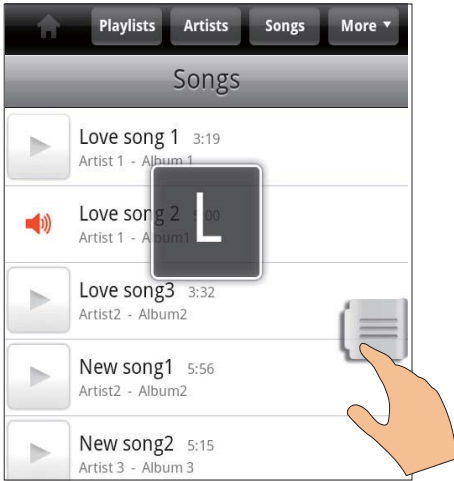

- En la lista de elementos, deslícese hacia arriba o hacia abajo;
  - ↳ Se muestra el control deslizando.
- Mantenga pulsado el control deslizando.
  - ↳ En el cuadro de texto emergente, se muestra la letra actual.
- Para seleccionar una letra, arrastre el control deslizando hacia arriba o abajo hasta que llegue a la letra en cuestión.
  - ↳ Al comienzo de la lista, verá el primer elemento que comienza con la letra.

### Consejo

- **Superscroll** está disponible en una larga lista de elementos pulsando  o .

### Búsqueda de música por palabra clave

En la pantalla de la biblioteca, toque  para introducir la palabra clave en el cuadro de búsqueda rápida.

### Búsqueda de música por género

En el dispositivo, puede examinar la biblioteca por género, como pop, rock o blues. Edite la información de canción con un programa de gestión de contenido multimedia en un PC, por

ejemplo **Reproductor de Windows Media 11** o **Philips Songbird**.

- En la pantalla de la biblioteca, toque el botón de género para encontrar el género que desee.

### Búsqueda de música por lista de reproducción

En el dispositivo, puede crear una lista de reproducción de canciones que desea reproducir juntas.

- En la pantalla de la biblioteca, toque  para encontrar la lista de reproducción que desee.

## Reproducción de música

- 1 Explore la biblioteca de música para encontrar música.
- 2 Para comenzar la reproducción, toque  junto a un artista, álbum, canción, género o lista de reproducción.
  - ↳ Comienza a reproducir el artista, álbum, canción, género o lista de reproducción.

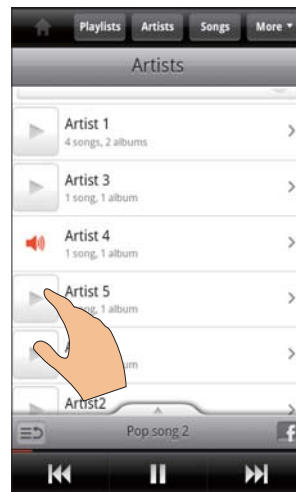

Para mostrar u ocultar la pantalla de reproducción,

- arrastre  hacia arriba o hacia abajo.



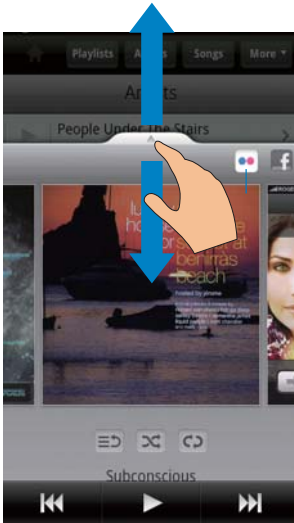

Para seleccionar opciones de reproducción en la pantalla de reproducción,

- ☰ toque para volver a la lista de elementos
- ⌘ Tóquelo para reproducir todas las canciones de la carpeta actual en orden aleatorio.
- ↺ Tóquelo una vez o más seleccionar las opciones de repetición:  
 Repetir todo: toque esta opción para repetir todas las canciones de la carpeta actual.  
 Repetir 1: toque esta opción para repetir la canción actual.
- ⏸ / ▶ Tóquelo para poner la reproducción en pausa o reanudarla.
- ⏮ / ⏭ Tóquelo para saltar canciones; Manténgalo pulsado para avanzar o retroceder rápidamente dentro de la canción actual.

### Utilice la pantalla de reproducción como pantalla de bloqueo,

Durante la reproducción de música, la pantalla se bloquea automáticamente después de

cierto tiempo. Con la pantalla de reproducción configurada como pantalla de bloqueo, pulse / y podrá seleccionar opciones de reproducción en la pantalla de bloqueo.



### Para apagar la pantalla de bloqueo,

- En Philips Songbird, pulse y desmarque [Widget de la pantalla de bloqueo].

## Conexión a servicios en línea

Con **Philips Songbird**, puede conectarse a servicios en línea durante la reproducción de música.

### Transfiera fotos deFlickr

**Flickr** puede transferir fotos disponibles del artista actual al dispositivo.

- 1** Asegúrese de haber conectado el dispositivo a Internet.
- 2** En la pantalla de reproducción, toque el botón **2** para activar **Flickr**.
  - ↳ Las fotos disponibles se transfieren a la canción actual.

### Diga a sus amigos qué canciones le gustan a través deFacebook

- En la pantalla de reproducción, toque el botón **1**.

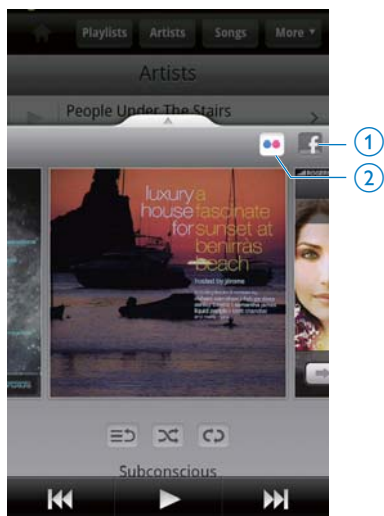

Envíe la información de sus canciones a Last.fm

Para enviar a Last.fm las canciones que escuche en Connect,

1 En Philips Songbird, pulse  y seleccione [Scrobbling de Last.fm].

↳ Si activa la función, la casilla de verificación queda marcada.

2 Durante la reproducción de música, asegúrese de haber conectado el dispositivo a Internet.

## Cambio entre pantallas

En Philips Songbird, haga lo siguiente para cambiar entre la pantalla de la biblioteca, la pantalla de reproducción y la lista de elementos:

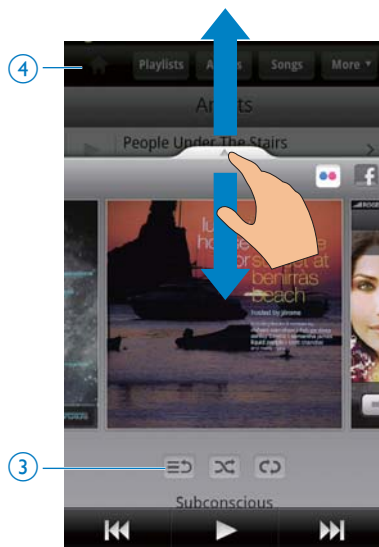

Para mostrar u ocultar la pantalla de reproducción,

- arrastre  hacia arriba o hacia abajo.

Para volver a la lista de elementos en la pantalla de reproducción,

- toque el botón 3 .

Para volver a la pantalla de la biblioteca,

- toque el botón 4.

## Listas de reproducción

Puede crear una lista de reproducción de canciones que desea reproducir juntas.

**Adición de canciones a una lista de reproducción**

1 En la pantalla de la biblioteca, seleccione un artista, álbum, canción o género.

2 Mantenga pulsado el artista, álbum, canción o género hasta que aparezca la pantalla emergente. Toque [Añadir a la lista de reproducción...].

3 Seleccione o cree una lista de reproducción.

- ↳ La canción seleccionada, o todas las canciones de un artista, álbum o género se añaden a la lista de reproducción.

### Cambio de nombre de una lista de reproducción

- 1 Seleccione una lista de reproducción.
- 2 Mantenga pulsada la lista de reproducción hasta que aparezca la pantalla emergente. Toque **[Renombrar]**.
  - ↳ Aparecerá el teclado en pantalla.
- 3 Edite el nombre de la lista de reproducción.
  - ↳ La lista de reproducción cambia de nombre.

### Eliminación de una canción de la lista de reproducción

- 1 En una lista de reproducción, seleccione o reproduzca una canción.
- 2 Mantenga pulsada la canción hasta que aparezca la pantalla emergente. Toque **[Eliminar de la lista de reproducción]**.
  - ↳ La canción seleccionada se elimina de la lista de reproducción.

### Eliminación de una lista de reproducción

- 1 Seleccione una lista de reproducción.
- 2 Mantenga pulsada la lista de reproducción hasta que aparezca la pantalla emergente. Toque **[Eliminar]**.
  - ↳ La lista de reproducción se elimina.

---

## Reproducción de vídeos con Philips Songbird

Con  Philips Songbird, puede seleccionar opciones de sonido de Philips para su reproducción de vídeo.

---

## Opciones de sonido de Philips

- En la pantalla de reproducción de vídeo, pulse  y seleccione **[Ajustes]** > **[Opciones de sonido de Philips]**.

---

|          |                           |
|----------|---------------------------|
| Sonido   | Efecto de sonido Surround |
| Surround |                           |

---

---

## Examen de la biblioteca de vídeos

### Búsqueda de vídeos por título

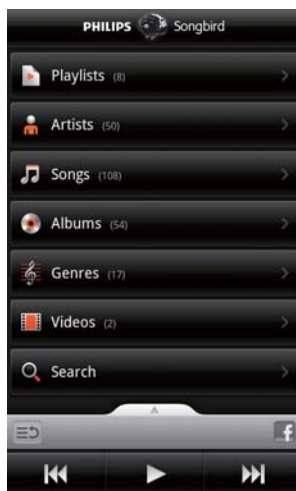

- En la pantalla de la biblioteca, toque .
  - ↳ La biblioteca de vídeos se clasifica por título en orden alfabético.

### Búsqueda de vídeos por palabra clave

En la pantalla de la biblioteca, toque  para introducir la palabra clave en el cuadro de búsqueda rápida.

- También puede tocar el cuadro de búsqueda en la biblioteca de vídeos.

---

## Reproducción de vídeos

- 1 En la biblioteca de vídeos, navegue para encontrar un vídeo.

2 Para comenzar la reproducción, toque  junto al vídeo.

↳ Comienza a reproducirse el vídeo.

Para seleccionar opciones de reproducción en la pantalla de reproducción,



Tóquelo para poner la reproducción en pausa o reanudarla.



Manténgalo pulsado para avanzar o retroceder rápidamente dentro de la canción actual.



Tóquelo para saltar canciones.

---

# 8 Galería

Vaya a  o  para reproducir:

- vídeos y fotos que tenga guardados en el dispositivo.

## Exploración de la biblioteca

- 1 En la pantalla de inicio, vaya a   
↳ Se muestran las carpetas de fotos y vídeos.
- 2 Toque una carpeta.  
↳ Se muestran las fotos y vídeos de la carpeta.



Para examinar las fotos o vídeos,

- Deslícese hacia la izquierda/derecha en la pantalla o

- Toque los botones **1** para ver las fotos o los vídeos de la página anterior o siguiente.

Para ver listas de las fotos o vídeos como miniaturas o en pilas por fecha,

- Arrastre el botón **2**.

Para ir al menú principal de la Galería,



- Toque el botón **3**.

## Reproducción de vídeos

- 1 En la biblioteca de vídeo, navegue para encontrar un vídeo.
- 2 Toque un vídeo para comenzar la reproducción.  
↳ Aparece la pantalla de reproducción.

### Selección de las opciones de reproducción

En la pantalla de reproducción, toque los iconos para seleccionar opciones de reproducción:

-  Tóquelo para poner la reproducción en pausa o reanudarla.
-  Manténgalo pulsado para buscar hacia atrás o hacia delante. También puede arrastrar la barra de progreso para buscar dentro del vídeo.

### Selección de opciones de sonido

Selección de los ajustes de sonido.

- En la pantalla de reproducción, pulse  para seleccionar o anular la selección de **Surround Sound** (Sonido Surround).

## Reproducción de imágenes

- Toque una foto para comenzar la reproducción.
  - ↳ Aparece la pantalla de reproducción.



Para seleccionar opciones de reproducción en la pantalla de reproducción,

- Si es necesario, toque la pantalla para mostrar los botones en pantalla.

- ▶ Toque para iniciar la secuencia de diapositivas. Puede reproducir las fotos de una en una.
- 🔍, ⊕ Toque para ampliar o reducir la imagen.

Para girar la imagen,

- 1 En la pantalla de reproducción, toque el botón **Menú** y seleccione **More** (Más).
  - ↳ Se muestra una lista emergente de opciones.
- 2 Toque **Rotate Left** (Girar a la izquierda) o **Rotate Right** (Girar a la derecha).

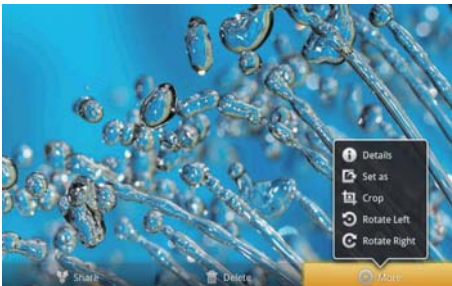

## Recorte de fotos

Puede reducir el tamaño de una foto recortándola. Edite o recorte una foto cuando:

- la comparta por correo electrónico, Bluetooth o servicios de redes sociales; o
- la utilice como fondo de pantalla.

- 1 Reproduzca una imagen (consulte 'Reproducción de imágenes' en la página 39).
- 2 En la pantalla de reproducción, toque el botón **Menú** y seleccione **More** (Más).
- 3 Toque **Crop** (Recortar).
  - ↳ Se muestra una imagen que se va a recortar.
- 4 En la imagen que se va a recortar, seleccione un área que desee conservar:
  - Deslícese a la izquierda/derecha para seleccionar el área;
  - Para ampliar/reducir el área proporcionalmente, arrastre una esquina de la imagen;
  - Para ampliar/reducir el área a su gusto, arrastre los bordes de la imagen.
- 5 Toque **Save** (Guardar).
  - ↳ Se guardará la versión recortada.

## Ajuste de una imagen como fondo de pantalla

Puede configurar una foto como fondo de pantalla de la pantalla de inicio.

- 1 Reproduzca una imagen (consulte 'Reproducción de imágenes' en la página 39).
- 2 En la pantalla de reproducción, toque el botón **Menú** y seleccione **More** (Más).
- 3 Toque **Set as** (Configurar como) y seleccione **Wallpaper** (Fondo de pantalla).
- 4 Recorte la imagen como se le indique.

---

## Eliminación de imágenes

- 1 Reproduzca una imagen (consulte 'Reproducción de imágenes' en la página 39).
- 2 En la pantalla de reproducción, toque el botón **Menú** y seleccione **Delete** (Eliminar).
  - ↳ Se borra la foto actual.

# 9 Explorador

Con , puede explorar páginas Web.

- 1 En la pantalla de inicio, toque .
- 2 Toque el cuadro de texto para comenzar a introducir texto.  
↳ Aparecerá el teclado en pantalla.
- 3 Introduzca una dirección Web.
- 4 En el teclado en pantalla, toque **Go** (Ir).

**Para abrir una nueva página Web,**

- En la pantalla de la página Web, pulse  y seleccione **New window** (Nueva ventana).  
↳ Puede ir a otra página Web.

**Para cambiar entre pantallas**

- 1 En la pantalla de la página Web, pulse  y seleccione **Windows** (Ventanas).
- 2 Toque la página Web seleccionada.



---

## Adición de un marcador

Añada un marcador; Puede acceder rápidamente a una página Web ya visitada.

- 1 Vaya a una página Web.
- 2 Pulse  y seleccione **More** (Más) > **Add bookmark** (Añadir marcador).  
↳ Aparecerá una pantalla emergente.
- 3 Edite el nombre y la dirección Web.  
↳ Se añadirá un marcador a la página Web.

**Para ir a una página Web marcada**

- 1 En la pantalla de inicio, toque .
- 2 Pulse  > **Bookmarks** (Marcadores) para seleccionar un marcador.  
↳ Le llevará a la página Web guardada en marcadores.



# 10 Maps



En la pantalla de inicio, vaya a . Puede utilizar los servicios de **Maps** a través de redes Wi-Fi, incluidos **My location**, **Directions**, **Places**, **Navigation** y **Latitude**.

Para utilizar los servicios de **Maps** (Mapas),

- 1 Asegúrese de acceder a los servicios de **Maps** a través de redes Wi-Fi.
  - Desde la pantalla de inicio, vaya a  > **Location & security** (Ubicación & seguridad) > **Use wireless networks** (Usar redes inalámbricas). Toque la función para activarla.
    - ↳ Si activa la función, la casilla de verificación queda marcada.
- 2 Asegúrese de haber conectado el dispositivo a una **red Wi-Fi**.

## Búsqueda de mi ubicación

Con **My location**, puede mostrar su ubicación actual en el mapa.

- 1 Vaya a .
  - ↳ Se mostrará un mapa.
- 2 En el mapa, toque .
  - ↳ Su ubicación se actualiza en el mapa.
  - ↳ Una flecha azul indica su ubicación aproximada en el mapa.

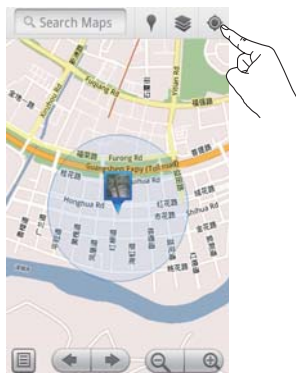



## Búsqueda de lugares

En , puede obtener direcciones para llegar a un lugar concreto o a cierto tipo de lugares.

## Direcciones

Con **Directions**, puede obtener direcciones para llegar a un lugar concreto.

- 1 En , toque el cuadro de búsqueda rápida en el mapa.
  - También puede pulsar  y seleccionar .
  - ↳ Aparecerá el teclado en pantalla.
- 2 Introduzca el elemento de búsqueda.
  - ↳ Los resultados de la búsqueda se muestran en el mapa.



- 3 Toque un resultado de búsqueda.
  - ↳ Aparece una página de información del destino.

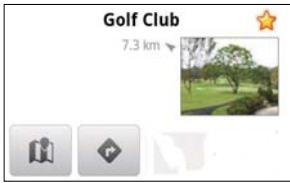

- 4 En la página de información, toque para seleccionar las opciones:
  - :Toque para obtener las direcciones del destino.
  - :Toque para mostrar el destino en el mapa.
  - :Toque para agregar una estrella al destino.

O bien:

- 1 En el mapa, pulse y seleccione **Directions**.
- 2 Seleccione su medio de transporte: coche, autobús o a pie.
- 3 Seleccione los lugares de origen y destino:
  - Utilice **My Location** como el lugar de origen. Para utilizar otra opción, toque junto a la caja de texto.
  - Busque los lugares de inicio y finalización. Para utilizar otra opción, toque junto a la caja de texto.
- 4 Toque Ir.



## Places

Con **Places**, se busca un cierto tipo de lugares cerca de su ubicación como hoteles, restaurantes, gasolineras y cajeros automáticos.

- 1 En , toque en el mapa.
  - , desde la pantalla de inicio, toque en la lista de opciones.
    - ↳ Se muestra una lista de lugares.

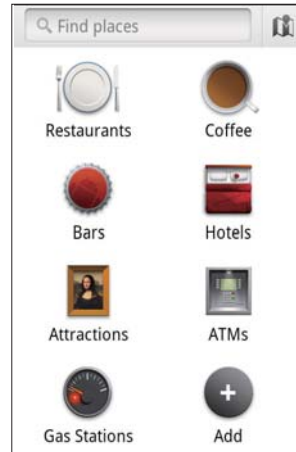

- 2 Toque un tipo de lugares.
  - ↳ Se muestran los resultados de la búsqueda.
- 3 Toque un resultado de búsqueda.
  - ↳ Aparece una página de información del destino.
- 4 En la página de información, toque para seleccionar las opciones:
  - :Toque para obtener las direcciones del destino. Para seleccionar otro medio de transporte, toque el menú desplegable.
  - :Toque para mostrar el destino en el mapa.
  - :Toque para agregar una estrella al destino.

---

## Vista del mapa

### Adición de estrellas a las ubicaciones

Para encontrar rápidamente ubicaciones en el mapa, añada una estrella a las que utilice a menudo.

- 1 En el mapa, mantenga pulsada una ubicación.
  - ↳ Aparece un cuadro emergente para cargar la dirección.
- 2 Toque el cuadro emergente de dirección.
  - Toque un resultado de búsqueda.
    - ↳ Aparece una página de información del destino.
- 3 Toque ★.

### Selección de las vistas

- En el mapa, toque .
  - ↳ Puede seleccionar una vista.

|                    |   |
|--------------------|---|
| Vista de tráfico:  | Utiliza el color verde, amarillo o rojo para señalar el tráfico en tiempo real por la ruta. |
| Vista de satélite: | Muestra la ruta con una vista de satélite en 3D.  |
| Vista de terreno:  | Muestra las características de la superficie.   |
| Latitude:          | Muestra la latitud de los contactos en el mapa.   |

---

## Navigation

Utilice **Navigation** para buscar y navegar a los destinos. Desde la pantalla de inicio, toque  en la lista de opciones.

### Búsqueda de un destino

- 1 Seleccione su medio de transporte: coche, autobús o a pie.
- 2 Realice una de las siguientes acciones para buscar un destino:
  - Escriba el nombre del destino;
  - Diga el nombre del destino;

- Busque el contacto que comparte la información de ubicación con usted a través de Latitude; o
- Busque en los lugares a los que ha añadido una estrella.

### Navegación a un destino

- 1 En la lista de resultados de búsqueda, toque un destino.
- 2 Seleccione la opción para navegar al destino.
  - Para mostrar la ruta en el mapa, seleccione la opción.

---



## Compartir ubicaciones con amigos

Utilice **Latitude** para compartir la información de su ubicación con sus amigos.

---

### Unirse a Latitude





La primera vez que inicie **Latitude**, utilice su cuenta de Gmail para iniciar sesión.

- En , pulse  y seleccione **Join Latitude** (Unirse a Latitude) en el mapa.
- También puede tocar  **Latitude** en la pantalla de inicio.

---

### Agregar a amigos

Después de unirse a **Latitude**, agregue a amigos en la pantalla de **Latitude**.

- 1 En , pulse  y seleccione **Latitude** en el mapa.
  - También puede tocar  **Latitude** en la pantalla de inicio.
    - ↳ Se muestra una lista de amigos de Latitude.
- 2 Pulse  y seleccione **Add friends** (Agregar amigos):
  - Agregue desde sus contactos de Gmail; o

- Introduzca una dirección de correo electrónico en el cuadro de texto.
  - ↳ Se enviará un mensaje de correo electrónico al contacto.
  - ↳ Si su amigo es usuario de Latitude y acepta la invitación, puede compartir información de ubicación con dicho amigo.

- compartir su ubicación seleccionada manualmente; u
- ocultar su ubicación.

### Para cambiar cómo comparte la ubicación con ciertos amigos,

- 1 En la lista de amigos de Latitude, toque en un amigo.
  - ↳ Se muestra una página de información.
- 2 Toque **Sharing options** (Opciones de compartir) para seleccionar una opción:
  - comparta la mejor ubicación disponible;
  - comparta la ciudad de ubicación; u
  - oculte su ubicación de este amigo.

## Conseguir las ubicaciones de amigos

- 1 En el mapa, toque .
  - ↳ Se muestra una lista de amigos de Latitude.
- 2 Toque un amigo.
  - ↳ Se muestra una página de información.
- 3 En la página de información, toque para seleccionar las opciones:
  - :Toque para mostrar la ubicación del amigo en el mapa.
  - :Toque para obtener indicaciones para encontrarse con su amigo.

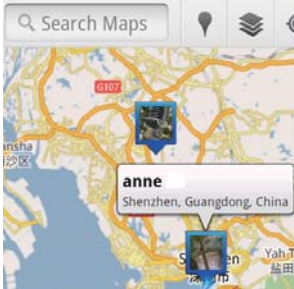

## Compartir su ubicación con amigos

- 1 En el mapa, toque .
  - ↳ Se muestra una lista de amigos de Latitude.
- 2 Toque su nombre.
  - ↳ Se muestra una página de información.
- 3 Pulse y seleccione **Privacy** (Privacidad):
  - compartir su ubicación actualizada automáticamente;

# 11 Gmail

Inicie sesión en su cuenta de Gmail para consultar el correo electrónico en Gmail.

- En la pantalla de inicio, vaya a .

## Consulta del correo por carpeta

- En la pantalla de la lista de correo, pulse  > **Go to labels** (Ir a etiquetas) para consultar mensajes por etiqueta, por ejemplo buzón de entrada, mensajes enviados o todo el correo.

## Redacción de correo

- En la pantalla de lista de correo, pulse  > **Compose** (Redactar).

Para añadir una firma cada vez que envíe un mensaje

- En la pantalla de la lista de correo, pulse  > **More** (Más). Seleccione **Settings** (Ajustes) > **Signature** (Firma) para editar su firma.

## Utilización de más de una cuenta de Gmail

- En la pantalla de la lista de correo, pulse  > **Accounts** (Cuentas) > **Add account** (Añadir cuenta).

Para consultar el correo por cuenta

- En la pantalla de la lista de correo, pulse  > **Accounts** (Cuentas). Toque una cuenta para consultar los mensajes de la cuenta.

## Marcación del correo

Puede marcar sus mensajes de las siguientes maneras:

- Cambiar la etiqueta del mensaje;
- Añadir una estrella al mensaje;
- Marcar el mensaje como no leído.

Cuando lea el correo, pulse  y seleccione sus opciones.

## Organización del correo

Puede organizar sus mensajes de las maneras siguientes:

- Poner los mensajes relevantes bajo la misma etiqueta;
- Archivar mensajes antiguos;
- Borrar mensajes según sea necesario.

- 1 En la pantalla de la lista de correo, pulse  > **More** (Más). Seleccione **Settings** (Ajustes) para activar **Batch operations** (Operaciones por lotes).  
↳ La casilla de verificación está resaltada si la función está activada en el **Connect**.
- 2 En la pantalla de lista de correo, toque la casilla de verificación para seleccionar un mensaje.  
↳ Aparece una lista de opciones emergente.
- 3 Toque la casilla de verificación para seleccionar mensajes.
- 4 En la lista de opciones emergente, toque su opción.  
↳ Los mensajes archivados se guardan en la etiqueta utilizada para todo el correo.

## Selección de las opciones de notificación

Puede seleccionar cómo se le notificará cuando lleguen mensajes.

- 1 En la pantalla de la lista de correo, pulse  > **More** (Más). Seleccione **Settings** (Ajustes).
- 2 Toque para seleccionar las opciones de notificación.

|  |  |
|--|--|
| <b>Email notifications (Notificaciones por correo electrónico)</b> | Las notificaciones se muestran en la barra de estado superior cuando llega un mensaje; |
| <b>Select ringtone (Selección de un tono de llamada)</b>           | Seleccione un tono de llamada para la notificación de correo electrónico;              |

## Selección de opciones de sincronización

Puede seleccionar la duración de la sincronización de los mensajes y la etiqueta que se sincronizará.

- En la pantalla de la lista de correo, pulse  > **More** (Más). Seleccione **Labels** (Etiquetas).

# 12 Correo electrónico

En **Connect**, puede recibir y puede enviar correo electrónico como en un ordenador. Haga lo siguiente:

- Configure sus cuentas de correo electrónico en el reproductor.

---

## Configure su cuenta de correo electrónico



En **Connect**, configure sus cuentas de correo electrónico de las formas siguientes:

- Configure sus cuentas de correo POP3 o IMAP, o
- Configure su cuenta de Microsoft Exchange para acceder a su buzón de Exchange del trabajo.

### Configuración de su cuenta POP3/IMAP

- 1 En la pantalla de inicio, vaya a .
- 2 Configure su cuenta de correo electrónico:
  - Introduzca la información sobre su cuenta;
  - Seleccione cuenta pop3 o IMAP.
- 3 Para finalizar la configuración, siga las instrucciones que aparecen en la pantalla.
  - Consulte a su proveedor de servicios de correo electrónico la información de configuración, por ejemplo el servidor saliente y el servidor entrante.

### Para agregar una cuenta,

- 1 Vaya a la pantalla de lista de cuentas:
  - Si fuera necesario, pulse  varias veces.
  - También puede pulsar  y seleccionar **Accounts** (Cuentas) en la pantalla de lista de correo.

- 2 En la pantalla de lista de cuentas, pulse  y seleccione **Add account** (Agregar cuenta).

### Para eliminar una cuenta,

- 1 En la pantalla de lista de cuentas, mantenga pulsada una cuenta.
  - ↳ Aparecerá una pantalla emergente.
- 2 Toque **Remove account** (Eliminar cuenta).

### Para seleccionar sus opciones para las cuentas,

- 1 En la pantalla de lista de cuentas, mantenga pulsada una cuenta.
  - ↳ Aparecerá una pantalla emergente.
- 2 Toque **Account settings** (Ajustes de la cuenta).

---

## Consulta de mensajes de correo electrónico



Puede consultar sus mensajes de correo electrónico de las siguientes formas:

- Consultar un buzón combinado;
- Consultar los mensajes por cuenta;
- Consultar los mensajes marcados;
- Consultar los mensajes no leídos.

---

### Consulta de un buzón combinado

En un buzón combinado puede consultar los mensajes de cuentas diferentes.

- 1 En la pantalla de inicio, vaya a .
- 2 En la pantalla de lista de cuentas, pulse **Combined Inbox** (Buzón combinado).
  - Para ir a la pantalla de lista de cuentas, pulse  varias veces;
  - O bien pulse  y seleccione **Accounts** (Cuentas).
    - ↳ Para marcar los mensajes de las diversas cuentas se utilizan diferentes colores.

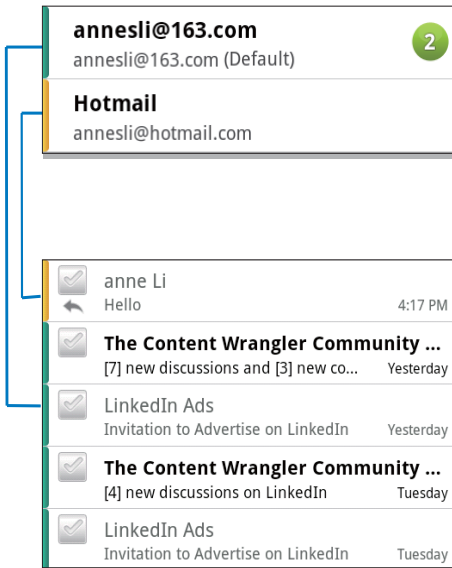



### Para cambiar a otra carpeta,

Puede consultar los mensajes de carpetas diferentes, por ejemplo, Buzón de entrada, Enviados, Borradores y Buzón de salida.

- 1 En la pantalla de lista de correos, pulse  y seleccione **Folders** (Carpetas).
- 2 Pulse la carpeta seleccionada.



## Consulta de los mensajes por cuenta

### Para leer los mensajes de una sola cuenta,

- 1 Vaya a la pantalla de lista de cuentas:
  - Si fuera necesario, pulse  varias veces.
  - También puede pulsar  y seleccionar **Accounts** (Cuentas) en la pantalla de lista de correo.
- 2 Toque la cuenta seleccionada.
  - ↳ Se muestran los mensajes de dicha cuenta.

## Consulta de los mensajes marcados

### Para leer los mensajes marcados,

- 1 Vaya a la pantalla de lista de cuentas:
  - Si fuera necesario, pulse  varias veces.
  - También puede pulsar  y seleccionar **Accounts** (Cuentas) en la pantalla de lista de correo.
- 2 Pulse **Starred** (Marcados con una estrella).
  - ↳ Se mostrarán los mensajes marcados de todas las cuentas.

### Para marcar un mensaje con una estrella,

- En la pantalla de lista de correos, pulse la estrella que hay junto al mensaje.
  - ↳ En los mensajes marcados, la estrella aparece seleccionada.

○ bien:

- 1 En la pantalla de lista de correos, pulse las casilla de verificación junto a los mensajes.
  - ↳ Se seleccionan las casillas de verificación.
- 2 Pulse la opción en la base de la pantalla.

## Consulta de mensajes no leídos.

### Para leer los mensajes no leídos,

- En la pantalla de lista de correos, los mensajes no leídos están destacados.

### Para marcar los mensajes seleccionados como leídos o no leídos,





- 1 En la pantalla de lista de correos, pulse las casilla de verificación junto a los mensajes.
    - ↳ Se seleccionan las casillas de verificación.
  - 2 Pulse la opción en la base de la pantalla.
- bien:
- 1 En la pantalla de lista de correos, mantenga pulsado un mensaje.
    - ↳ Aparece una lista de opciones.
  - 2 Toque la opción para marcar el mensaje como leído o no leído.



---

## Redacción de mensajes de correo electrónico

### Para redactar nuevos mensajes,

- 1 Para seleccionar la cuenta que desea utilizar para enviar el mensaje, vaya a la pantalla de lista de cuentas:
  - Si fuera necesario, pulse  varias veces.
  - También puede pulsar  y seleccionar **Accounts** (Cuentas) en la pantalla de lista de correo.
- 2 En la pantalla de lista de correos, pulse  y seleccione **Compose** (Redactar).
  - ↳ La pantalla se muestra para que redacte un mensaje.
- 3 Para seleccionar opciones, pulse .

### Para contestar al mensaje actual,

- 1 En la pantalla de lista de correos, pulse para leer el mensaje seleccionado.
  - ↳ Se muestra el contenido del mensaje.
- 2 Pulse la opción en la pantalla.

### Para reenviar el mensaje actual,

- Cuando lea un mensaje, pulse  y seleccione **Forward** (Reenviar).

### Para adjuntar su firma a sus mensajes salientes,

- 1 En la pantalla de lista de correos, pulse  y seleccione **Account settings** (Ajustes de la cuenta).
- 2 Para editar su firma, seleccione **Signature** (Firma).

---

## Organice mensajes de correo electrónico

### Para borrar el mensaje actual,

- Cuando lea el mensaje, pulse el botón en pantalla.

### Para borrar los mensajes seleccionados,

- 1 En la pantalla de lista de correos, pulse las casilla de verificación junto a los mensajes.
  - ↳ Se seleccionan las casillas de verificación.
- 2 Pulse la opción en la base de la pantalla.

# 13 Bluetooth

Con **Connect**, puede hacer lo siguiente mediante Bluetooth:

- Recibir o enviar archivos desde o a otro dispositivo Bluetooth conectado.
- Escuchar archivos de audio con auriculares estéreo Bluetooth.

## Conexión con dispositivos Bluetooth

Puede conectar **Connect** a dispositivos Bluetooth de los siguientes modos:

- Conectar otro dispositivo Bluetooth.
- Recibir una conexión de otro dispositivo Bluetooth.



### Consejo

- Antes de la conexión, consulte el manual de usuario del dispositivo Bluetooth para conseguir su contraseña de emparejamiento Bluetooth. O pruebe 0000 o 1234.

### Conexión de otro dispositivo Bluetooth

**1** En el dispositivo Bluetooth, compruebe que el dispositivo es visible para otros dispositivos Bluetooth.

- Consulte el manual de usuario del dispositivo Bluetooth para obtener más información.

**2** En **Connect**, busque el dispositivo Bluetooth:

- Desde la pantalla de inicio, pulse > **Wireless & networks** (Inalámbrico y redes) > **Bluetooth settings** (Ajustes de Bluetooth);
- Si fuera necesario, pulse para encender **Bluetooth**;  
↳ Si activa la función, la casilla de verificación queda marcada.

↳ se muestra en la barra de estado.

- Pulse **Scan for devices** (Buscar dispositivos).  
↳ El dispositivo aparece en **Scan for devices** (Buscar dispositivos) después de ser descubierto.

**3** Emparejamiento con el dispositivo:

- En **Connect**, pulse el dispositivo e introduzca la contraseña cuando se le solicite;
- En el dispositivo, introduzca la contraseña cuando se le solicite.  
↳ Aparecerá un mensaje cuando el emparejamiento se haya concluido.

### Recibir una conexión de otro dispositivo Bluetooth.

**1** En **Connect**, asegúrese de que **Connect** está visible para los demás dispositivos Bluetooth:

- Desde la pantalla de inicio, pulse > **Wireless & networks** (Inalámbrico y redes) > **Bluetooth settings** (Ajustes de Bluetooth);
- Si fuera necesario, pulse para encender **Bluetooth**;  
↳ Si activa la función, la casilla de verificación queda marcada.
- Pulse **Discoverable** (Visible).  
↳ **Connect** estará visible durante 120 segundos.

**2** En el dispositivo Bluetooth, busque y realice el emparejamiento con **Connect**.

- Para obtener información sobre los pasos, consulte el manual de usuario del dispositivo Bluetooth.



## Envío o recepción de archivos por Bluetooth

Envíe archivos a otro dispositivo Bluetooth

**1** Asegúrese de que

- ha emparejado **Connect** con el dispositivo Bluetooth;
- Bluetooth está activado tanto en **Connect** como en el dispositivo Bluetooth.

**2** Para enviar archivos mediante Bluetooth con **Connect**:

- En la pantalla de biblioteca o de reproducción, pulse  > **Send via BT** (Enviar por BT) o **Share** (Compartir). Seleccione la opción para transferir por Bluetooth;
- En la lista de archivos, pulse para seleccionar archivos;
- Pulse el dispositivo emparejado para comenzar el envío.
  - ↳ Cuando **Connect** está conectado al dispositivo Bluetooth,  se muestra en la pantalla.

**3** En el dispositivo Bluetooth, reciba los archivos:

- Confirme la acción cuando se le solicite.
- Guarde los archivos cuando se le solicite.

### Recepción de archivos de otro dispositivo Bluetooth

**1** Asegúrese de que

- ha emparejado **Connect** con el dispositivo Bluetooth;
- Bluetooth está activado tanto en **Connect** como en el dispositivo Bluetooth.

**2** Desde el dispositivo Bluetooth puede enviar archivos a **Connect** mediante Bluetooth.

- ↳ Cuando **Connect** está conectado al dispositivo Bluetooth,  se muestra en la pantalla.

**3** En el **Connect**, reciba los archivos:

- Confirme la acción cuando se le solicite.
  - ↳ En  se crea una carpeta **bluetooth** para los archivos recibidos.

---

## Audición de música con auriculares estéreo Bluetooth

### Conexión de los auriculares estéreo Bluetooth

- Siga los pasos de “**Conexión de otro dispositivo Bluetooth**”.
  - ↳ Después de establecer correctamente la conexión aparece .
  - ↳ La siguiente vez que active el Bluetooth en los dispositivos, la conexión Bluetooth se establecerá automáticamente.

### Audición de música con los auriculares estéreo Bluetooth



- Reproduzca música en el **Connect**.
  - ↳ Escuche la música a través de los auriculares Bluetooth conectados.

# 14 Calendario

En el dispositivo, puede sincronizar el calendario con:

- Su calendario de Google en la Web.
- El calendario de su cuenta de Microsoft Exchange (consulte 'Uso del dispositivo en redes empresariales' en la página 58).

## Adición de acontecimientos al calendario

- 1 En la pantalla de inicio, vaya a .
- 2 En la pantalla del calendario, pulse  y seleccione **More** (Más) > **New event** (Nuevo acontecimiento).
  - También puede mantener pulsada una fecha u hora en el calendario. En el cuadro emergente, seleccione **New event** (Nuevo acontecimiento).
- 3 Para añadir un acontecimiento:
  - Pulse los cuadros de texto para editar el acontecimiento, incluyendo el tema, la hora y la ubicación.
- 4 Si fuera necesario, establezca un recordatorio para usted mismo:





- Pulse el botón **1** para seleccionar las opciones de repetición del recordatorio: una vez, diaria, semanal, mensual o anual.
- Pulse el botón **2** para establecer la hora del recordatorio brevemente antes de la hora prevista del acontecimiento.

- 5 Pulse el botón en pantalla para confirmar.



## Selección de opciones para recordatorios

En la pantalla del calendario, pulse  y seleccione **More** (Más) > **Settings** (Ajustes) > **Reminder settings** (Ajustes del recordatorio).

Para utilizar la notificación de la barra de estado,

- 1 Active las notificaciones de la barra de estado:
  - En **Reminder settings** (Ajustes del recordatorio), pulse  junto a **Set alerts & notifications** (Establecer alertas y notificaciones);
  - Seleccione **Status bar notification** (Notificación de barra de estado).
    - ↳ A la hora fijada para el recordatorio, aparece  en la barra de estado.
    - ↳ Arrastre la barra de estado para ver los detalles del acontecimiento en la lista desplegable de notificaciones.

Para utilizar la alarma,

- 1 Active la alarma:
  - En **Reminder settings** (Ajustes del recordatorio), pulse  junto a **Set alerts & notifications** (Establecer alertas y notificaciones);
  - Seleccione **Alerts** (Alarmas).
- 2 Seleccione el tono:
  - En **Reminder settings** (Ajustes del recordatorio), pulse  junto a **Select ringtone** (Seleccionar tono);
  - Seleccione un tono.
    - ↳ La alarma sonará a la hora fijada para el recordatorio.

---



## Visualización del calendario

Puede ver el calendario por día, semana, mes u orden del día.

### Month view (Vista de mes)

- 1 En la pantalla del calendario, pulse  y seleccione la opción de vista de mes.
- 2 Para seleccionar un mes, deslícese hacia arriba o abajo.

### Week view (Vista de semana)

- 1 Para ir a la vista de semana,
  - En la vista de mes, pulse una fecha en la semana. Pulse  y seleccione la opción de vista semanal.
  - En la vista de día, pulse  y seleccione la opción de vista de semana.
- 2 Para seleccionar una semana, deslícese hacia la izquierda o la derecha.

### Day view (Vista de día)



- En la vista de mes o de semana, pulse una fecha.
  - ↳ El calendario se clasificará por acontecimiento.

### Agenda view (Vista de orden del día)

- En la pantalla de calendario, pulse  > **Agenda** (Orden del día).
  - ↳ Aparece una lista de acontecimientos.

---

## Edición de un acontecimiento

- 1 En , pulse un acontecimiento para ver los detalles.
- 2 En la pantalla de detalles del acontecimiento, puede hacer lo siguiente:
  - Para editar el acontecimiento, pulse  y seleccione **Edit event** (Editar acontecimiento);
  - Para borrar el acontecimiento, pulse  y seleccione **Delete event** (Borrar acontecimiento);





# 15 Radio FM

## Nota

- Conecte siempre los auriculares suministrados cuando vaya a sintonizar emisoras de radio. Los auriculares sirven de antena. Para obtener una mejor recepción, mueva el cable de los auriculares en direcciones diferentes.

## Sintonización de emisoras de radio

### Sintonización automática

- 1 En la pantalla de inicio, vaya a 
  - ↳ La última emisora sintonizada comienza a reproducirse.
  - ↳ **La primera vez que sintonice la radio**, la sintonización automática comenzará automáticamente.
    - ↳ Se guardan hasta 20 emisoras como emisoras presintonizadas. Toque una emisora presintonizada para reproducirla
- 2 Gire la pantalla para utilizarla en formato apaisado o vertical:
  - Vista apaisada: pantalla de reproducción de radio
  - Vista vertical: lista de emisoras presintonizadas
- 3 En la pantalla de reproducción de radio, para seleccionar una emisora presintonizada:
  - deslícese hacia la izquierda o la derecha para cambiar a la siguiente o a la anterior emisora presintonizada;
  - también puede pulsar  para ir a la lista de emisoras presintonizadas.
- 4 Para activar o desactivar la radio,
  - pulse  /  en la pantalla de reproducción de radio.

## Consejo

- Cuando se traslade a un nuevo lugar (como una nueva ciudad o país), reinicie la sintonización automática para una mejor recepción.
- Para reiniciar la sintonización automática, pulse  y seleccione **Auto tune** (Sintonización automática).

### Sintonización manual

Utilice la sintonización manual para sintonizar en una frecuencia o emisora.

- 1 En la pantalla de inicio, vaya a 
  - ↳ La última emisora sintonizada comienza a reproducirse.
- 2 En la pantalla de reproducción de radio, deslícese a izquierda o derecha en la barra de frecuencias.
  - ↳ Sintonizará la siguiente emisora disponible desde la frecuencia actual.

## Almacenamiento de emisoras presintonizadas



En el **Connect**, puede almacenar hasta 20 emisoras presintonizadas.

- 1 Sintonice una emisora de radio.
- 2 En la pantalla de reproducción de radio, pulse  y seleccione **Save preset** (Guardar emisora).
  - ↳ La emisora guardada aparece en la lista de presintonías.
- 3 Arrastre la presintonía a una ubicación.

# 16 Grabaciones

Desde la pantalla de inicio, vaya a  para hacer y reproducir grabaciones de sonido.

## Voice recordings (Grabaciones de voz)

- 1 En la pantalla de inicio, vaya a .  
↳ En la biblioteca de grabaciones, se muestran las grabaciones existentes.
- 2 Toque  para cambiar a la pantalla de la grabación.
- 3 Asegúrese de que el micrófono está cerca de la fuente de sonido que va a grabarse.

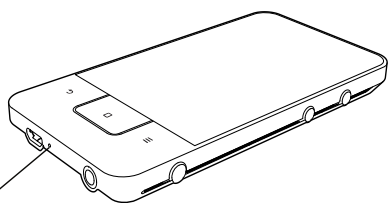

**MIC**

- 4 Haga lo siguiente para comenzar, pausar o detener la grabación.

● Tóquelo para comenzar la grabación.

■ Tóquelo para detener la grabación.



- 5 Toque  para cambiar a la biblioteca de grabaciones.

## Grabación de radio FM

- 1 En la pantalla de inicio, vaya a .
- 2 Sintonice una emisora de radio.



- 3 En la pantalla de reproducción de radio, pulse .  
↳ Aparecerá la pantalla de grabación.
- 4 Siga los pasos 4 y 5 de la sección **Grabación de voz**.

## Reproducción de grabaciones

- 1 En la pantalla de inicio, vaya a .  
↳ En la biblioteca de grabaciones, se muestran las grabaciones existentes.
- 2 Toque una grabación para reproducirla.
- 3 Toque  /  para poner la reproducción en pausa o reanudarla.

## Cómo compartir grabaciones

Puede compartir grabaciones por Internet o Bluetooth.



- 1 Toque  para cambiar a la biblioteca de grabaciones.  
↳ En la biblioteca de grabaciones, se muestran las grabaciones existentes.
- 2 Pulse  y seleccione **Share** (Compartir).
- 3 Toque las opciones que desee para seleccionarlas.
- 4 Siga las instrucciones en pantalla para enviar los archivos seleccionados.

# 17 Despertador

↳ La alarma se repetirá a la próxima hora de alarma establecida.



En el reproductor, puede establecer alarmas.

## Establecimiento de una alarma

- 1 Asegúrese de haber puesto en hora el reloj (consulte 'Date 68).
- 2 En la pantalla de inicio, toque . Toque .
- 3 Para establecer una alarma,
  - Para añadir una alarma, pulse **Add alarm** (Añadir alarma).
  - Para cambiar una alarma, pulse la hora predeterminada de la alarma.
- 4 Seleccione su opción. Confirme la acción cuando se le solicite.

|                         |   |
|-------------------------|---|
| <b>Tiempo</b>           | Establezca la hora de la alarma.  |
| <b>Ringtone (Tono)</b>  | Seleccione el tono de la alarma, el silencio, el zumbador o el tono de llamada. |
| <b>Repetición</b>       | Seleccione cómo se repetirá la alarma.  |
| <b>Label (Etiqueta)</b> | Añada una descripción de la alarma.   |

## Activación o desactivación de una alarma

- En  > , pulse el cuadro de texto junto a la hora de la alarma establecida.
  - ↳ Si activa la función, la casilla de verificación queda marcada.
  - ↳ Cuando active la alarma, se muestra  en la barra de estado.

## Uso de la alarma

A la hora de la alarma establecida, suena la alarma y la notificación aparece en la barra de estado. Arrastre la barra de estado para ver los detalles.

- Para interrumpir la alarma, pulse **Snooze** (Posponer).
  - ↳ La alarma vuelve a sonar 10 minutos después.
- Para parar la alarma, pulse **Dismiss** (Descartar).



# 18 Calculadora

Desde la pantalla de inicio, pulse  para utilizar la calculadora.

- 1 Introduzca números y operadores matemáticos:
  - Utilice el teclado en pantalla para su introducción;
  - Deslícese a la izquierda para utilizar más funciones matemáticas.

- 2 Pulse = para comenzar el cálculo.

Para borrar datos,

- 1 Pulse para colocar el cursor detrás del dato donde desee comenzar a borrar.
- 2 Toque **CLEAR** varias veces.
  - Los datos previos al cursor se borran.
  - Para borrar todos los datos, mantenga pulsado **CLEAR**.

# 19 Uso del dispositivo en redes empresariales

Puede utilizar **Connect** en redes empresariales. Instale las credenciales seguras o los certificados de seguridad antes de acceder a la red de empresa.

El acceso a la red empresarial le puede permitir ajustar su cuenta de Microsoft Exchange y añadir una VPN al dispositivo. Con la cuenta de Microsoft Exchange puede acceder a su buzón de Exchange del trabajo.

## Instalación de credenciales seguras

Pida a su administrador de red las credenciales o certificados seguros.

Para instalar las credenciales seguras,

- 1 Asegúrese de transferir los archivos de credenciales seguras del PC al dispositivo (consulte 'Arrastrar y soltar en Windows Explorer' en la página 26).



### Nota

- En **Connect**, asegúrese de que las credenciales seguras se guardan en el directorio raíz en lugar de en una carpeta.



- 2 Instale las credenciales seguras:
  - Desde la pantalla de inicio, vaya a  > **Location & security** (Ubicación y seguridad) > **Install from USB storage** (Instalación desde almacenamiento USB);
  - Pulse el archivo para comenzar instalación;

- Establezca la contraseña y el nombre de las credenciales como se le indique.

Para utilizar las credenciales seguras,

- 1 Asegúrese de haber establecido la contraseña del almacenamiento de credenciales.
  - En , seleccione **Location & security** (Ubicación y seguridad) > **Set password** (Establecer contraseña).
- 2 En , seleccione **Location & security** (Ubicación y seguridad) > **Use secure credentials** (Usar credenciales seguras).
  - ↳ En el dispositivo, permite a las aplicaciones utilizar las credenciales seguras.

## Configuración de su cuenta de Microsoft Exchange

- 1 En la pantalla de inicio, vaya a .
- 2 Configure su cuenta de correo electrónico:
  - Introduzca la información de su cuenta y seleccione **Exchange** como tipo de cuenta.
  - Si ha configurado otras cuentas de correo electrónico, pulse  y seleccione **Add account** (Añadir cuenta) en la pantalla de lista de cuentas.
- 3 Para finalizar la configuración, siga las instrucciones que aparecen en la pantalla.
  - En la dirección de servidor, introduzca la dirección Web de su acceso web de Outlook, por ejemplo owa.nombre\_empresa.com o correo.nombre\_empresa.com/owa.
  - Para obtener más información de configuración, como nombre de dominio o nombre de usuario, consulte con su administrador de sistemas.

- El dispositivo es compatible con Microsoft Exchange 2003 y 2007.

---

## Adición de una VPN

Una red privada virtual (VPN) le permite conectarse a redes privadas mediante un acceso seguro.

A veces, necesita acceso por VPN para conectarse a las redes de empresa.

### Para añadir su VPN al dispositivo



- 1 Pida al administrador de la red la información de configuración.
- 2 Desde la pantalla de inicio, vaya a  > **Wireless & networks** (Inalámbrico y redes) > **VPN settings** (Ajustes de VPN) > **Add VPN** (Añadir VPN).
- 3 Configure la VPN como se le indique.
- 4 Instale las credenciales seguras si fuera necesario (consulte 'Instalación de credenciales seguras' en la página 58).

### Para conectarse a la VPN,

- 1 Asegúrese de haber conectado **Connect** a Internet.
- 2 Desde la pantalla de inicio, vaya a  > **Wireless & networks** (Inalámbrico y redes) > **VPN settings** (Ajustes de VPN).  
↳ Aparecerá una lista de VPN.
- 3 Pulse la VPN para iniciar la conexión.

# 20 Configuración

En la pantalla de inicio, vaya a  para seleccionar sus ajustes.

- Deslice hacia arriba o hacia abajo para desplazarse por las listas de opciones. Toque una opción para seleccionarla;
- Toque  para ir a la pantalla de inicio;
- Toque  para ir a la pantalla anterior.

## Modo avión

En **Wireless & networks** (Inalámbrico y redes) > **Airplane mode** (Modo avión), desactive o active el acceso a Wi-Fi o Bluetooth.

Active el modo de avión cuando:

- necesite desactivar el acceso a Wi-Fi o Bluetooth por razones de seguridad, por ejemplo, al viajar en avión.

## Ajustes de Wi-Fi

En **Wireless & networks** (Inalámbrico y redes) > **Wi-Fi settings** (Ajustes Wi-Fi), seleccione sus ajustes de Wi-Fi en el dispositivo.

- 1 Si fuera necesario, pulse **Wi-Fi**.
  - ↳ Si activa la función, la casilla de verificación queda marcada.
  - ↳ Verá una lista con las redes de Wi-Fi que hay dentro del alcance y con las redes anteriormente conectadas (si las redes son recordadas).
- 2 Conecte el **Connect** a una red:
  - En la lista de redes de Wi-Fi, toque la red que desee;
  - En el cuadro de texto emergente, introduzca la clave de cifrado.

### Nota

- Si ha desactivado la emisión de SSID u ocultado el SSID (Identificador de conjunto de servicios, del inglés “Service Set Identifier”) del router; introduzca manualmente el SSID o el nombre público de la red.
- Si el DHCP (Protocolo de configuración dinámica de host, del inglés “Dynamic Host Configuration Protocol”) no está disponible o está desactivado en el router; introduzca manualmente la dirección IP del dispositivo (consulte ‘Configuración avanzada’ en la página 61) **Connect**.

Para actualizar la lista de redes Wi-Fi,

- En **Wireless & networks** (Inalámbrico y redes) > **Wi-Fi settings** (Ajustes Wi-Fi), pulse  y seleccione **Scan** (Buscar).

## Notificación de red

Encienda **Network notification** (Notificación de red). En la barra de estado, aparecerá  cuando haya disponible una red Wi-Fi abierta.

## Adición de una red Wi-Fi

### Introducción manual del SSID



SSID (Identificador de conjunto de servicios, del inglés “Service Set Identifier”) es el nombre de un router. El router es reconocido por otros dispositivos Wi-Fi a través de su nombre. Si ha ocultado el SSID del router (por ejemplo, ha desactivado la emisión de SSID), el router no aparecerá en la lista de redes disponibles. Para conectar el **Connect** al router; introduzca el SSID del router manualmente antes de buscar redes disponibles en el **Connect**.

- 1 En **Wi-Fi settings** (Ajustes Wi-Fi), seleccione **Add Wi-Fi network** (Añadir red Wi-Fi).
- 2 Introduzca el SSID del router.
  - ↳ El **Connect** empieza a buscar la red.
  - ↳ Puede encontrar la red en la lista de redes.
- 3 Conecte el **Connect** a la red.

- ↳  aparece en la barra de estado cuando la conexión Wi-Fi se establece correctamente.

## Configuración avanzada

### Introducción manual de la dirección IP

- 1 En **Wi-Fi settings** (Ajustes de Wi-Fi), pulse  y seleccione **Advanced** (Avanzados) > **Use static IP** (Usar IP estática).
  - Si fuera necesario, pulse **Use static IP** (Usar IP estática) para activar la función.
    - ↳ Si activa la función, la casilla de verificación queda marcada.
- 2 En **IP settings** (Ajustes de IP), asigne una dirección IP manualmente.
  - Introduzca la dirección IP que permita a la unidad estar en la misma subred que el router. Por ejemplo, suponiendo que el router tenga la dirección IP 192.168.1.1 y máscara de subred 255.255.255.000, introduzca lo siguiente en el dispositivo: Dirección IP: 192.168.1.XX (donde XX es un número), Máscara de subred: 255.255.255.000.
    - ↳ El **Connect** empieza a conectarse a la red utilizando la dirección IP.
    - ↳  aparece en la barra de estatus cuando la conexión Wi-Fi se realiza correctamente.

### Nota

- Si el DHCP está disponible en el router, se usa IP Automático para **Connect** en su lugar.
- Asegúrese de no introducir una dirección IP que ya esté asignada a un ordenador/dispositivo de la red.

### Otros ajustes avanzados

En algunos entornos de red, seleccione los ajustes avanzados de **Connect**.

- 1 En **Wi-Fi settings** (Ajustes de Wi-Fi), pulse  y seleccione **Advanced** (Avanzados).
  - Si fuera necesario, pulse **Use static IP** (Usar IP estática) para activar la función.
    - ↳ Si activa la función, la casilla de verificación queda marcada.
- 2 Defina los ajustes como sea necesario:

|                     |   |
|---------------------|---|
| <b>Dirección IP</b> | Asigne una dirección IP y una máscara de subred a <b>Connect</b> en la red. Asegúrese de no introducir una dirección IP que ya esté asignada a un ordenador/ dispositivo de la red. |
| <b>Gateway</b>      | Indique la puerta de acceso y la máscara de subred de la red a la que está conectado <b>Connect</b> .   |
| <b>Netmask</b>      | (Máscara de red)  |
| <b>DNS1, DNS2</b>   | Su proveedor de servicios de Internet le proporcionará un DNS (servicio de nombres de dominio) o los ajustes de IP del router que se conecta a Internet.                            |

## Ajustes Bluetooth

En  > **Wireless & networks** (Inalámbrico y redes) > **Bluetooth settings** (Ajustes de Bluetooth), efectúe sus ajustes de Bluetooth.

### Bluetooth

- Pulse **Bluetooth** para activar o desactivar la función.

### Nombre del dispositivo

Mediante el nombre del dispositivo, otro dispositivo Bluetooth encuentra el **Connect** durante el emparejamiento y la conexión Bluetooth.

- 1 En **Device name** (Nombre del dispositivo), pulse para ver el cuadro de texto.

- 2 Toque el cuadro de texto para introducir el nombre del dispositivo.  
↳ Aparecerá el teclado en pantalla.
- 3 Introduzca el nombre del dispositivo.

#### Visible

Cuando **Discoverable** (Visible) está activado, **Connect** quedará visible durante un tiempo en otros dispositivos Bluetooth. Permita que **Connect** esté visible cuando vaya a conectarlo a otro dispositivo Bluetooth.

- Pulse **Discoverable** (Visible) para activar o desactivar la función.  
↳ Si activa la función, la casilla de verificación queda marcada.  
↳ Desde otro dispositivo Bluetooth, puede rastrear **Connect**.



#### Consejo

- Para conectarse a **Connect** desde un dispositivo Bluetooth, consulte el manual de usuario del dispositivo en cuestión.

#### Búsqueda de dispositivos

Para conectar otro dispositivo Bluetooth a **Connect**, busque el dispositivo Bluetooth con **Connect**.



#### Consejo

- Antes de la conexión, consulte el manual de usuario del dispositivo Bluetooth para conseguir su contraseña de emparejamiento Bluetooth. O pruebe 0000 o 1234.

- 1 En el dispositivo Bluetooth, asegúrese de que el dispositivo es visible para otros dispositivos Bluetooth.
  - Consulte el manual de usuario del dispositivo Bluetooth para obtener más información.
- 2 En **Connect**, pulse **Scan for devices** (Buscar dispositivos) para buscar el dispositivo.

↳ El dispositivo aparece en **Scan for devices** (Buscar dispositivos) en cuanto es reconocido por **Connect**.

- 3 Conecte el dispositivo al **Connect**:
  - En el **Connect**, toque el dispositivo para empezar el emparejamiento:
  - En el cuadro de texto emergente, introduzca la contraseña del dispositivo.  
↳ Después de establecer correctamente la conexión, aparecerá

---

## Compartir Internet

Con la función para compartir Internet, puede compartir la conexión a Internet del dispositivo con un PC. Así, el dispositivo hará las veces de punto de acceso Wi-Fi.

- 1 En el PC, descargue el archivo de configuración de <http://www.android.com/tether#usb>.
- 2 En el dispositivo, seleccione **Wireless & networks** (Inalámbrico & redes) > **Tethering** (Compartir Internet).  
↳ Si activa la función, la casilla de verificación queda marcada.
- 3 Conecte el dispositivo al PC mediante el cable USB.  
↳ En el PC, aparecerá una pantalla emergente para realizar la instalación.
- 4 Instale el archivo de configuración descargado como se le indique (véase **Paso 1**).
- 5 En el dispositivo, conéctese a Internet mediante Wi-Fi.  
↳ En el PC, puede compartir la conexión a Internet del dispositivo.

---

## Ajustes de VPN

Use los ajustes de VPN para acceder redes privadas como las de las empresas (consulte 'Uso del dispositivo en redes empresariales' en la página 58).

---

## Sonido

En **Sound** (Sonido), seleccione los ajustes de sonido para su dispositivo.

### Ajustes de volumen

---

|                        |   |
|------------------------|---|
| <b>Modo silencioso</b> | Desactiva o activa la salida de sonido excepto para la reproducción multimedia y las alarmas. |
|------------------------|---|

---

|                |  |
|----------------|--|
| <b>Volumen</b> | Arrastre el control deslizante para seleccionar el nivel de volumen para medios y alarmas. |
|----------------|--|

---

### Ajustes de sonido para las notificaciones

Cuando se produce un nuevo evento, se emite un sonido de notificación. Arrastre la barra de estado para ver la información de la lista desplegable de notificaciones.

---

|                             |  |
|-----------------------------|--|
| <b>Tono de notificación</b> | Establezca un archivo de audio como tono de llamada. |
|-----------------------------|--|

---

### Sonido de pulsación de teclas

---

|                          |  |
|--------------------------|--|
| <b>Selección audible</b> | Se reproducen sonidos al pulsar la pantalla. |
|--------------------------|--|

---

---

|                                       |  |
|---------------------------------------|--|
| <b>Sonidos de bloqueo de pantalla</b> | Se reproducen sonidos cuando bloquea/desbloquea la pantalla. |
|---------------------------------------|--|

---

---

## Pantalla

En **Display** (Pantalla), seleccione sus ajustes de pantalla:

---

|                            |   |
|----------------------------|---|
| <b>Brightness (Brillo)</b> | Arrastre el control deslizante para cambiar el brillo de la pantalla. |
|----------------------------|---|

---

|   |  |
|---|--|
| <b>Auto-rotate screen (Rotación automática de pantalla)</b> | Active/desactive la rotación de pantalla entre las vistas apaisada y vertical. |
|---|--|

---

|                  |  |
|------------------|--|
| <b>Animación</b> | Elija si desea que se muestre una animación al abrir o cerrar las pantallas. |
|------------------|--|

---

|  |   |
|--|---|
| <b>Screen timeout (Apagado automático de pantalla)</b> | Una vez transcurrido el tiempo seleccionado, la pantalla se apaga automáticamente. Para conservar la energía de la batería, seleccione un valor bajo. |
|--|---|

---

---

## XEC DLS Control

Con el sistema XEC DLS (Escalado dinámico de luminosidad para la conservación extrema de energía), el brillo de la pantalla de **Connect** se puede ajustar automáticamente para ahorrar energía.

- Pulse **XEC DLS Control** para seleccionar sus opciones.

---

## Calibración del sensor G

El sensor G le permite cambiar entre la vista apaisada y la vista vertical en el **Connect**.

Con el sensor G calibrado, **Connect** puede responder con precisión a la rotación de la pantalla y alternar entre las vistas apaisada y vertical.

- 1 Pulse **G-Sensor Calibration** (Calibración del Sensor G) para comenzar la calibración.
- 2 Siga las instrucciones en pantalla para llevar a cabo la calibración.

---

## Ubicación y seguridad

---

### Uso de redes inalámbricas

- En **Location & security** (Ubicación y seguridad), puede activar o desactivar **Use wireless networks** (Usar redes inalámbricas).
  - ↳ Si activa la función, la casilla de verificación queda marcada.
  - ↳ Puede permitir o rechazar que su \*información de ubicación sea utilizada en servicios de ubicación en línea como Maps u otros servicios y aplicaciones similares.





#### Consejo

- \*La información de ubicación se basa en la dirección IP que se asigna al dispositivo en la red Wi-Fi.

---

## Configuración del desbloqueo de pantalla

De manera predeterminada, para desbloquear la pantalla de **Connect**, ha de pulsar  /  y a continuación arrastrar el control deslizante.

En **Set up screen lock** (Configurar desbloqueo de pantalla), puede poner una pauta, un número secreto o una contraseña para desbloquear la seguridad. Para desbloquear la pantalla se requiere dicho desbloqueo de seguridad.

---

|                              |  |
|------------------------------|--|
| <b>Ninguno</b>               | No requiere desbloqueo de seguridad.   |
| <b>Pattern (Pauta)</b>       | Establezca una pauta como desbloqueo de seguridad.                                       |
| <b>PIN</b>                   | Establezca un número secreto.  |
| <b>Password (Contraseña)</b> | Establezca una contraseña que consiste en una combinación de números, letras y símbolos. |

---

---

## Contraseña visible

Su contraseña consiste en varios caracteres. Para asegurarse de haber introducido los caracteres correctamente, se muestran los caracteres mientras escribe la contraseña. Active **Visible password** (Contraseña visible) en función de sus necesidades.

- Pulse la casilla de verificación.
  - ↳ Si activa la función, la casilla de verificación queda marcada.

---

## Seleccione los administradores del dispositivo

Las aplicaciones en redes empresariales requieren los derechos de administrador del dispositivo, por ejemplo el correo electrónico y el calendario de su cuenta de Microsoft Exchange.

Antes de desinstalar estas aplicaciones, desactive los derechos de administrador del dispositivo.

- En **Select device administrator** (Seleccionar administrador del dispositivo), pulse una aplicación.
  - ↳ Los derechos de administrador del dispositivo se desactivan.
  - ↳ No puede sincronizar datos de la aplicación.

---

## Almacenamiento de credenciales

En conexiones inalámbricas, necesita las credenciales seguras cuando:

- acceda a un servidor Web que requiera credenciales de inicio de sesión o se conecte a redes de empresa.

En **Location & security** (Ubicación y seguridad) > **Credential storage** (Almacenamiento de credenciales), seleccione las opciones siguientes:



|   |  |
|---|--|
| <b>Use secure credentials (Usar credenciales seguras)</b>           | Permite que las aplicaciones utilicen las credenciales seguras. Asegúrese de haber establecido la contraseña del almacenamiento de credenciales. |
| <b>Install from USB storage (Instalar desde almacenamiento USB)</b> | Instala las credenciales seguras desde el dispositivo (consulte 'Instalación de credenciales seguras' en la página 58).                          |
| <b>Set password (Establecer contraseña)</b>                         | Establece o cambia la contraseña del almacenamiento de credenciales.   |
| <b>Clear storage (Borrar almacenamiento)</b>                        | Borra todas las credenciales y la contraseña del almacenamiento de credenciales.   |

- En **Downloaded** (Descargadas), encontrará las aplicaciones que haya descargado de Market u otras fuentes.
- En **Running** (Abiertas), encontrará las aplicaciones que están funcionando en el dispositivo.
- En **All** (Todas), encontrará todas las aplicaciones que haya instalado en el dispositivo.

**2** Pulse una aplicación.  
 ↳ Se muestran las opciones y la información.

**3** Toque una opción para seleccionarla.

### Para instalar aplicaciones que haya transferido desde el PC mediante cable USB,

- 1** En la pantalla de inicio, vaya a .
- 2** Busque la aplicación y pulse la opción para comenzar la instalación.

## Aplicaciones

En **Applications** (Aplicaciones), gestione las aplicaciones que haya instalado en el **Connect**.

### Fuentes desconocidas

En **Connect** puede instalar aplicaciones que haya descargado de Market o de otras fuentes.

- Para las aplicaciones de fuentes diferentes de Market, pulse **Unknown sources** (Fuentes desconocidas) para permitir la instalación en el **Connect**.

### Gestión de aplicaciones

En **Manage applications** (Gestión de aplicaciones), gestione las aplicaciones en el dispositivo. Puede instalar y desinstalar aplicaciones o seleccionar otras opciones.

- 1** Busque las aplicaciones:

### Running services (Servicios en ejecución)

En **Running services** (Servicios en ejecución), compruebe los servicios activos en el dispositivo. Si fuera necesario, puede pulsar un servicio para pararlo.

### Uso de la batería

En **Battery use** (Uso de la batería), compruebe el uso de la batería por aplicaciones.

### Cuentas y sincronización

En **Accounts & sync** (Cuentas y sincronización), seleccione cómo se sincronizan los datos en las aplicaciones.

|   |   |
|---|---|
| <b>Background data (Datos en segundo plano)</b> | Los datos se sincronizan cuando las aplicaciones no están en ejecución.   |
| <b>Auto-sync (Sincronización automática)</b>    | Los datos se sincronizan automáticamente conforme a la programación.  |
| <b>Manage accounts (Gestionar cuentas)</b>      | Seleccione cuentas para que se sincronicen automáticamente o en segundo plano. También puede sincronizar las cuentas manualmente. |



### Consejo

- La sincronización automática se desactiva cuando apaga Datos en segundo plano.

## Privacidad

En **Privacy** (Privacidad) > **Factory data reset** (Restablecer datos de fábrica), puede borrar todos los datos que haya guardado en la memoria interna del reproductor.

## Almacenamiento

En **Storage** (Almacenamiento), averigüe la información acerca de la memoria interna de su **Connect**.

## Idioma y teclado

### Selección de idioma

En **Select language** (Seleccionar idioma), elija el idioma de las instrucciones en pantalla de **Connect**.

## Diccionario del usuario

En **User dictionary** (Diccionario de usuario), añada o elimine palabras o frases del diccionario de usuario. Puede personalizar las sugerencias de palabras que se muestran en la pantalla emergente cuando escribe texto con el teclado de Android.

**Para añadir una palabra o frase,**

- Pulse para añadir una palabra o frase.

**Para editar o borrar una palabra o frase,**

- 1 Pulse la palabra o frase.  
↳ Aparecerá una pantalla emergente.
- 2 Edite o borre la palabra o frase.

## Teclado de Android

En **Android keyboard** (Teclado Android), seleccione sus opciones para introducir texto con el teclado en pantalla.

- Pulse la casilla de verificación para seleccionar la opción.  
↳ Si activa la función, la casilla de verificación queda marcada.

### Ajustes del teclado de Android

|  |   |
|--|---|
| Sound on key press (Sonido al pulsar una tecla)        | Las teclas emiten un sonido con cada pulsación del teclado en pantalla.   |
| Pop up on key press (Cuadro emergente al pulsar tecla) | Al pulsar una tecla, se muestra un cuadro emergente de la letra.  |
| Touch to correct words (Pulsar para corregir palabras) | Subraya la diferencia entre las palabras introducidas y las palabras sugeridas.   |
| Auto-capitalization (Mayúsculas automáticas)           | La primera letra de una nueva oración se escribe en mayúscula.  |
| Show settings key (Mostrar tecla de ajustes)           | Muestra u oculta la tecla de ajustes en el teclado de Android.  |
| Voice input (Entrada de voz)                           | Seleccione dónde situar la tecla de entrada de voz  , en el teclado principal o en el de símbolos. |
| Input languages (Idiomas de entrada)                   | Seleccione los idiomas entre los que podrá alternar durante la introducción de texto.   |

### Ajustes de sugerencias de palabras

|   |  |
|---|--|
| Quick fixes (Correcciones rápidas)        | Las faltas de ortografía comunes se corrigen automáticamente.  |
| Show suggestions (Mostrar sugerencias)    | Las palabras introducidas anteriormente se muestran en la ventana emergente durante la introducción de texto.  |
| Auto-complete (Completar automáticamente) | Toque  o las teclas de puntuación para seleccionar la palabra resaltada y completar una entrada de texto. |

## Entrada y salida de voz

En **Voice input & output** (Entrada y salida de voz), seleccione sus opciones para:

- introducir texto pulsando la tecla de entrada de voz  en el teclado de Android;
- salida de voz para la función de accesibilidad en el dispositivo (consulte 'Accesibilidad' en la página 68).

### Entrada de voz

En **Voice recognizer settings** (Ajustes de reconocimiento de voz), seleccione sus opciones para el reconocimiento de voz, por ejemplo el idioma.

### Salida de voz:

Instalación de datos de voz

Descargue de Market los datos para la síntesis de voz.

- 1 Conecte el dispositivo a Internet.
- 2 En **Text-to-speech settings** (Ajustes de texto a voz), pulse **Install voice data** (Instalar datos de voz).  
↳ Busque y descargue los datos de voz.

Seleccione sus opciones para la salida de voz

- 1 En **Language** (Idioma), seleccione el idioma que necesite.
- 2 En **Speech rate** (Velocidad de lectura), seleccione la velocidad a la que el texto se leerá: normal, rápida o lenta.
- 3 Pulse **Listen to an example** (Escuchar un ejemplo).
  - ↳ Sus opciones se utilizarán para reproducir la demostración de la síntesis de voz.

Uso de su opción para la salida de voz

- Pulse **Always use my settings** (Usar siempre mis ajustes).
  - ↳ Si activa la función, la casilla de verificación queda marcada.

---

## Accesibilidad

Con la función de accesibilidad, las acciones en la pantalla del dispositivo serán leídas mediante la tecnología de texto a voz, como las pulsaciones o la selección de elementos del menú. A las personas que no pueden leer la pantalla claramente, la función les permite utilizar el dispositivo más fácilmente.

### Instalación de las aplicaciones de accesibilidad

- Desde Market, descargue una aplicación, por ejemplo Talkback. Instale la aplicación en su dispositivo.

### Utilice la función de accesibilidad

- 1 Seleccione **Accessibility** (Accesibilidad).
  - ↳ Si activa la función, la casilla de verificación queda marcada.
- 2 Seleccione una aplicación de accesibilidad que haya instalado.
- 3 Seleccione sus opciones para la salida de voz (consulte 'Entrada y salida de voz' en la página 67).

---

## Date & time (Fecha y hora)

### Ajuste automático

A través de Internet puede sincronizar la fecha y la hora del **Connect** mediante los servicios en línea de Philips (consulte 'PHILIPS' en la página 69).

### Para activar el ajuste automático de reloj,

- 1 En **Date & time** (Fecha y hora), pulse para activar **Automatic** (Automático).
  - ↳ Si activa la función, la casilla de verificación queda marcada.
- 2 En **Select time zone** (Seleccionar zona horaria), seleccione su huso horario actual.
- 3 En **Use 24-hour format** (Usar formato de 24 horas) y **Select date format** (Seleccionar formato de fecha), seleccione sus opciones de presentación de fecha y hora.

---

### Ajuste manual

- 1 En **Date & time** (Fecha y hora), pulse para desactivar **Automatic** (Automático).
  - ↳ Si desactiva la función, la casilla de verificación queda desmarcada.
- 2 Pulse para establecer hora, fecha y huso horario en **Set date** (Establecer fecha), **Set time zone** (Establecer zona horaria) y **Set time** (Establecer hora).
  - Para seleccionar los dígitos, pulse o mantenga pulsado **+**, **-**.

---

## Información

En **Information** (Información), consulte el estado y la información de su **Connect**.

|   |   |
|---|---|
| <b>System updates (Actualizaciones del sistema)</b> | Busca actualizaciones del sistema de <b>Connect</b> . Asegúrese de haber conectado el dispositivo a Internet. |
|---|---|

|  |   |
|--|---|
| <b>Estado</b>                                  |   |
| <b>Estado de la batería</b>                    | Muestra el estado de carga de la batería.   |
| <b>Battery level (Nivel de la batería)</b>     | Muestra el porcentaje del estado de la batería.   |
| <b>Wi-Fi MAC address (Dirección MAC Wi-Fi)</b> | Muestra el identificador único que se asigna al adaptador de red del <b>Connect</b> .<br>Si el filtro de direcciones MAC está activado en su router, agregue la dirección MAC del <b>Connect</b> a la lista de dispositivos que tengan autorización para unirse a la red. |

|  |  |
|--|--|
| <b>Bluetooth address (Dirección Bluetooth)</b> | Muestra la dirección de Bluetooth del <b>Connect</b> cuando la función de Bluetooth está activada. |
| <b>Up time (Tiempo de funcionamiento)</b>      | Muestra durante cuánto tiempo ha estado encendido el dispositivo.                                  |

|  |   |
|--|---|
| <b>Battery use (Uso de la batería)</b> | Muestra el consumo de energía de cada aplicación ejecutada. |
|--|---|

|                          |                                      |
|--------------------------|--------------------------------------|
| <b>Información legal</b> | Información legal del <b>Connect</b> |
|--------------------------|--------------------------------------|

|  |   |
|--|---|
| <b>Registration ID (Identificador de registro)</b> | Muestra el identificador de registro utilizado para registrar el <b>Connect</b> en <a href="http://www.philips.com/welcome">www.philips.com/welcome</a> . |
|--|---|

|  |                                    |
|--|------------------------------------|
| <b>Model number (Número de modelo)</b> | Número de modelo de <b>Connect</b> |
|--|------------------------------------|

|   |   |
|---|---|
| <b>Android version (Versión de Android)</b> | Versión de firmware de la plataforma Android que funciona en el dispositivo |
| <b>Build number (Número de compilación)</b> | Versión de software del <b>Connect</b>                                      |

## PHILIPS

En **Connect**, puede acceder a los servicios en línea de Philips a través de Internet, por ejemplo al registro, fecha y hora y actualizaciones de firmware.

### Registro

#### Registro del **Connect**

Para registrar el **Connect** en [www.philips.com/welcome](http://www.philips.com/welcome), utilice una dirección de correo electrónico como su cuenta. A continuación, rellene el registro a través del enlace Web que recibirá en su correo electrónico.

- 1 Asegúrese de haber conectado el dispositivo a Internet.
- 2 Para registrar el **Connect**,
  - Seleccione **Philips** > **[Registro]** > **[Registrarse]**.
  - Introduzca su dirección de correo electrónico válida.
    - ↳ Recibirá un mensaje de correo electrónico de [ConsumerCare@Philips.com](mailto:ConsumerCare@Philips.com).
  - Utilice el enlace Web del correo electrónico para concluir el registro.

**Comprobación de la información de registro**  
Puede comprobar si ha registrado su **Connect**, si ha concluido el registro y qué cuenta ha utilizado para el registro.

- Toque **[Registro]** > **[Información de registro]**.

## Cancelación del registro delConnect

Para utilizar otra dirección de correo electrónico como su cuenta con [www.philips.com/welcome](http://www.philips.com/welcome), puede cancelar el registro del Connect.

- 1 Toque **[Registro]** > **[Cancelar registro]**.
- 2 Confirme la acción cuando se le solicite.

---

## Upgrade (Actualización)

- 1 Asegúrese de haber conectado el dispositivo a Internet.
- 2 Toque **[Actualizar]**.
  - ↳ El dispositivo comienza a comprobar si hay una actualización de firmware.
  - ↳ La descarga e instalación de la actualización del firmware comienzan automáticamente.



### Nota

- Mantenga el dispositivo enchufado hasta que finalice la actualización de firmware.

# 21 Comprobación de actualizaciones de firmware

Si el dispositivo **Connect** está conectado a la red Wi-Fi, puede recibir notificaciones acerca de las actualizaciones de firmware. Arrastre la barra de estado para comprobar las notificaciones.

Puede actualizar el firmware de **Connect** en el dispositivo.

---

## Actualización del firmware del dispositivo

En **Connect**, puede actualizar el firmware a través de los servicios en línea de Philips por Internet (consulte 'Upgrade (Actualización)' en la página 69).

# 22 Datos técnicos

---

## Alimentación

Fuente de alimentación: batería recargable interna de polímero de iones de litio de 1.100 mAh

Tiempo de reproducción<sup>1</sup>

- audio: 25 horas
- vídeo 5 horas

---

## Pantalla

Tipo: pantalla LCD táctil

Tamaño diagonal de la pantalla (en pulgadas): 3,2

Resolución: 480 X 320 píxeles (HVGA), 262.000 colores

Relación de aspecto: 3:2

---

## Plataforma

Android™ 2.3

---

## Software

Philips Songbird: para transferir archivos multimedia

---

## Conectividad

Auriculares de 3,5 mm

USB 2.0 de alta velocidad

LAN inalámbrica: Wi-Fi 802.11 b/g/n

Bluetooth

- Perfiles de Bluetooth: A2DP, AVRCP, perfil de carga de objetos

- Versión de Bluetooth: 2.1+EDR

---

## Sonido

Separación de canales: > 45 dB

Respuesta de frecuencia: 22 - 20.000 Hz

Potencia de salida: 2 x 2,4 mW

Relación señal/ruido: > 83 dB

---

---

## Reproducción de audio

Formatos compatibles:

- WAV
- MP3
- WMA (sin protección)
- Audible (.aax)
- AAC/.m4a (sin protección)
- RealAudio (.ra, .ram)
- OGG Vorbis
- OGG Flac
- APE
- 3GPP
- AMR-NB (mono), AMR-WB (estéreo)
- MIDI (tipo 0 y 1 (.mid, .xmf, .mxmf)), RTTTL/RTX (.rtttl, .rtx), OTA (.ota) y iMelody (.imy)

---

## Captura de audio

AMR-NB

- Velocidad de bits: 4,75 a 12,2 kbps
- Velocidad de muestreo: 8 kHz
- Archivo compatible: 3GPP (.3gp)

Especificado

- Velocidad de bits: 128 kbps
- Velocidad de muestreo: 44,1 kHz
- Formato de archivo: MP3

Micrófono incorporado: mono

---

## Reproducción de vídeo

Formatos compatibles:

- WMV (.wmv, .avi), (sin protección)
- MPEG-4 (.avi)
- MPEG-2
- H. 264 (3gpp, .mp4)
- H. 263 Sorenson
- On2/VP6
- FLV (compatible con reproducción en directo por Internet)

---

## Reproducción de imágenes fijas

Formatos compatibles:

- JPEG
- BMP
- PNG
- GIF

---

## Radio FM

- Sintonización automática/manual
  - 20 preajustes
-



---

## Soporte de almacenamiento

Capacidad de memoria integrada<sup>2</sup>:

Flash NAND SA3CNT08 de 8 GB

Flash NAND SA3CNT16 de 16 GB

Flash NAND SA3CNT32 de 32 GB

---

## Aplicaciones previamente cargadas

Android Market™

YouTube™

Explorador Web

Google Search

Google Voice Search

Gmail™

Google Talk™

Google Maps™

Google Latitude™

Google Places™

Google Navigation

Google Calendar™

Despertador

Calculadora

---

- Windows® Internet Explorer 6.0 o posterior
- Puerto USB



### Nota

- <sup>1</sup> Las baterías recargables tienen un número limitado de ciclos de carga. La vida útil de la batería y el número de cargas varían según el uso y los ajustes.
- <sup>2</sup> 1 GB = mil millones de bytes; la capacidad de almacenamiento disponible es menor. Es posible que no esté disponible toda la capacidad de memoria, ya que parte de la misma se reserva para el dispositivo. La capacidad de almacenamiento se basa en 4 minutos por canción y codificación MP3 de 128 kbps.

---

## Requisitos del sistema para PC

- Windows®XP (SP3 o superior), Windows Vista/7 (de 32 o 64 bits)
- Procesador Pentium III a 800 MHz o superior
- 512 MB de RAM
- 500 MB de espacio en el disco duro
- Conexión a Internet

# 23 Información de atención al cliente de nuestros socios

## Preguntas más frecuentes

<http://mobile.audible.com/faqAndroid.htm>

### 7 digital

Con la aplicación Music Store de **7 digital** puede descubrir, comprar y escuchar música en cualquier lugar. Su elegante interfaz es fácil de utilizar; por lo que encontrará que es el complemento perfecto para su GoGear. De hecho, ya está preinstalado en su dispositivo MP3, lo único que debe hacer es clic en el logotipo de 7digital y empezar a escuchar.

#### Preguntas más frecuentes

<http://www.7digital.com/help>

### AUPEO!

AUPEO! Personal Radio es la manera gratuita y fácil de descubrir música que seguramente le encantará y de disfrutar de más de 100 emisoras que cubren todos los estilos, siempre disponibles en la Web, como una aplicación... en todas partes.

#### Preguntas más frecuentes

<https://www.aupeo.com/faq>

### VIEWSTER

La aplicación VIEWSTER convierte su Philips GoGear en un dispositivo de entretenimiento de primera. Escoja entre nuestra amplia gama de películas, series y clips para que cada desplazamiento sea un emocionante viaje. Inicie sesión y pulse reproducir... ¡cuando y dondequiera que lo desee!

#### Preguntas más frecuentes

<http://viewster.com/help.aspx>

### Audible

Audible.com presenta audiolibros digitales y más.



