

Register your product and get support at
www.philips.com/welcome

PET941D



CS Příručka pro uživatelel 7

EL Εγχειρίδιο χρήσης 23

FI Käyttöopas 41

HU Felhasználói kézikönyv 57

PL Instrukcja obsługi 73

PT Manual do utilizador 89

RU Руководство пользователя 105

SK Príručka uživateľa 125

PHILIPS

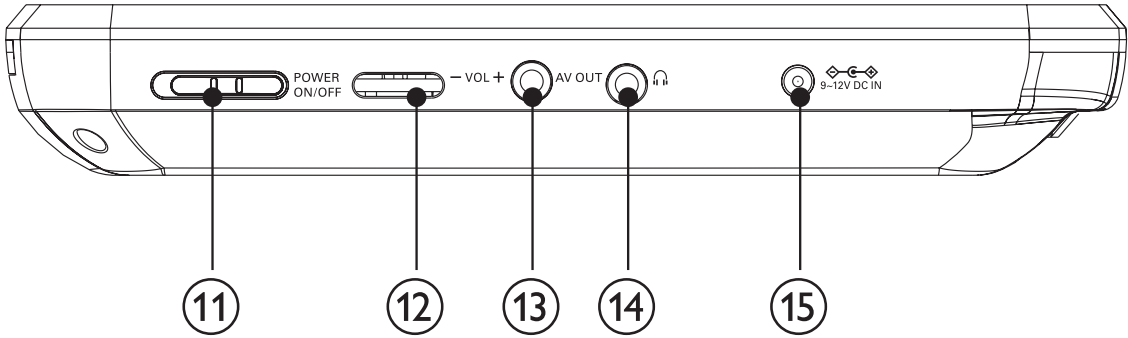
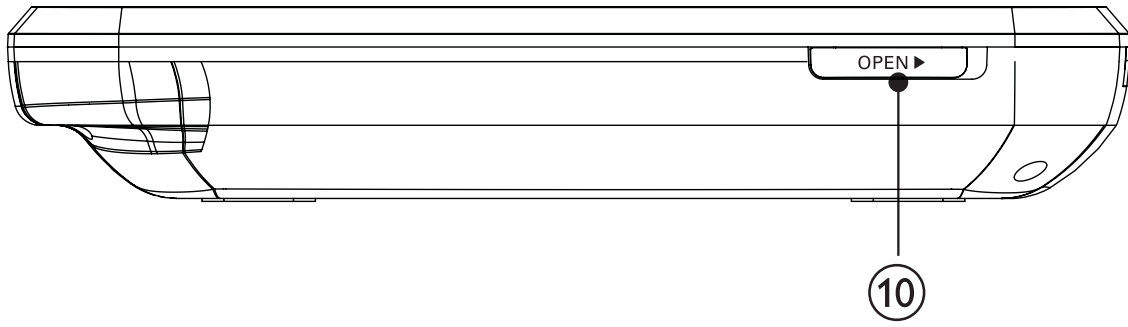
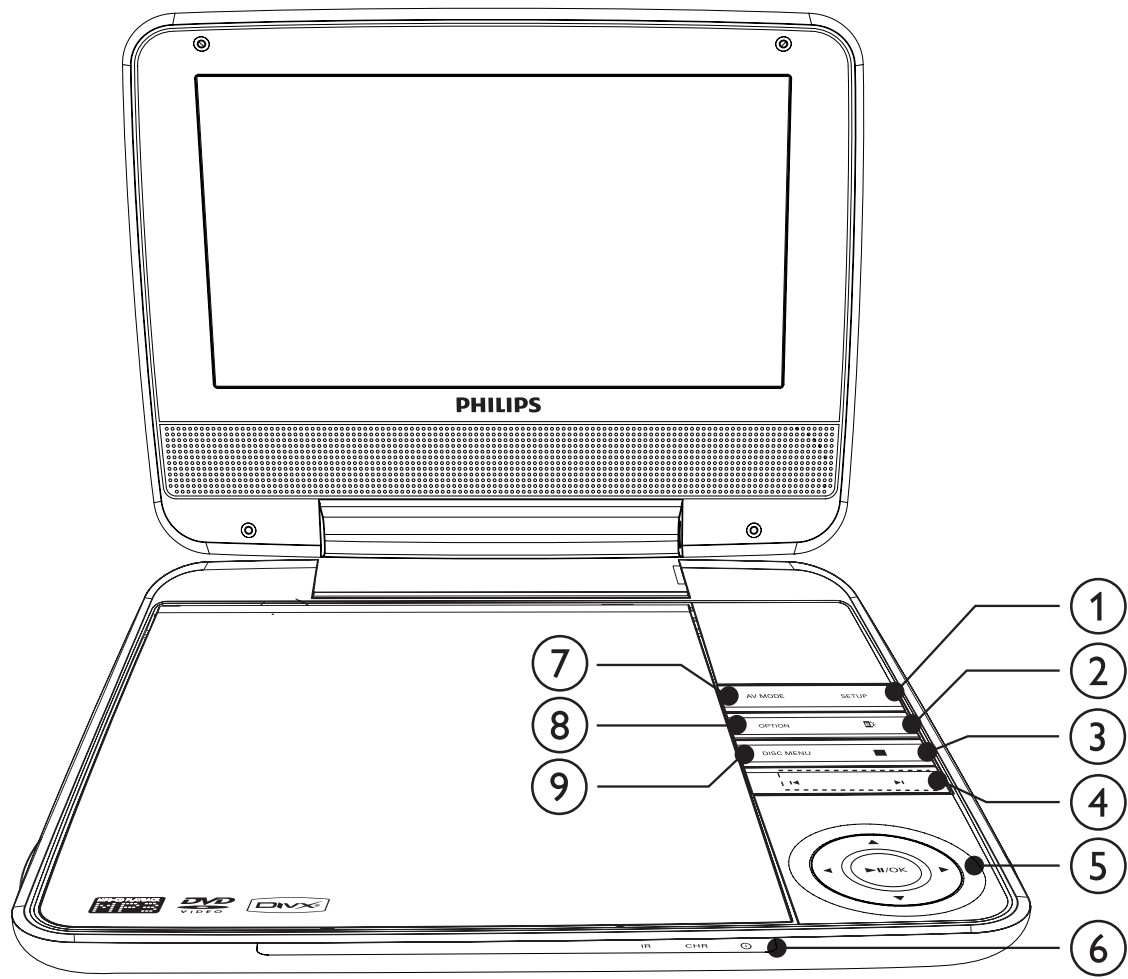

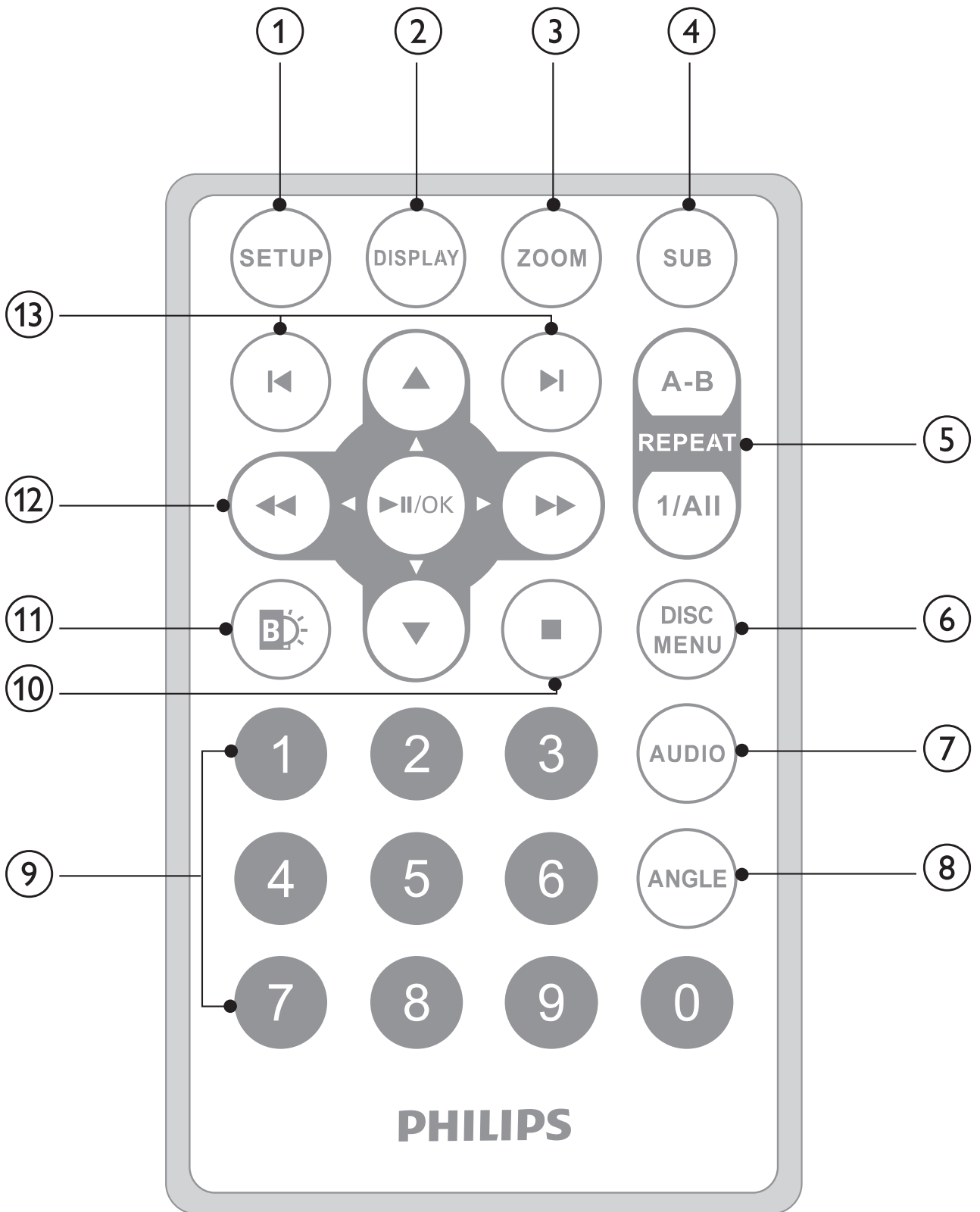

Spis treści

1	Important	74
	Ważne informacje dotyczące bezpieczeństwa	74
	Informacje	76
<hr/>		
2	Przenośny odtwarzacz DVD	77
	Wprowadzenie	78
	Zawartość opakowania	78
	Opis urządzenia (patrz str. 4)	79
	Opis pilota zdalnego sterowania (patrz str. 5)	80
<hr/>		
3	Czynności wstępne	81
	Ładowanie akumulatora	81
	Instalowanie baterii pilota zdalnego sterowania	82
	Podłączanie dodatkowego sprzętu	83
<hr/>		
4	Korzystanie z odtwarzacza	83
	Włączanie	83
	Wybór języka menu	84
	Odtwarzanie płyt	84
	Opcje odtwarzania	84
	Regulacja jasności podświetlenia ekranu	85
<hr/>		
5	Dostosowywanie ustawień	86
<hr/>		
6	Informacje o produkcie	87
<hr/>		
7	Rozwiązywanie problemów	87

1 Important

Ważne informacje dotyczące bezpieczeństwa

- ① Przeczytaj tę instrukcję.
- ② Zachowaj tę instrukcję na przyszłość.
- ③ Rozważ wszystkie ostrzeżenia.
- ④ Postępuj zgodnie ze wszystkimi instrukcjami.
- ⑤ Nie korzystaj z urządzenia w pobliżu wody.
- ⑥ Czyść urządzenie suchą ściereczką.
- ⑦ Nie blokuj żadnych otworów wentylacyjnych. Instaluj urządzenie zgodnie z instrukcjami producenta.
- ⑧ Nie instaluj urządzenia w pobliżu żadnych źródeł ciepła, takich jak kaloryfery, wloty ciepłego powietrza, kuchenki i inne urządzenia (w tym wzmacniacze), które wytwarzają ciepło.
- ⑨ Zabezpiecz przewód zasilający w taki sposób, aby nie mógł być deptany ani uciskany, zwłaszcza przy wtykach, gniazdach oraz w miejscach, w których przewód wychodzi z urządzenia.
- ⑩ Należy korzystać wyłącznie z dodatków oraz akcesoriów wskazanych przez producenta.
- ⑪ Należy korzystać wyłącznie z wózka, stojaka, trójnoga, wspornika lub stołu wskazanego przez producenta lub sprzedawanego wraz z urządzeniem. Przy korzystaniu z wózka należy zachować ostrożność przy jego przemieszczaniu, aby uniknąć obrażeń w przypadku jego przewrócenia.
- ⑫ Odłączaj urządzenie od źródła zasilania podczas burzy i gdy nie jest używane przez dłuższy czas.
- ⑬ Naprawę urządzenia należy zlecić wykwalifikowanym serwisantom. Naprawa jest konieczna, gdy urządzenie zostało uszkodzone w dowolny sposób, na przykład w przypadku uszkodzenia przewodu zasilającego, wylania na urządzenie płynu lub gdy spadł na nie jakiś przedmiot, zostało narażone na działanie deszczu lub wilgoci, nie działa poprawnie lub zostało upuszczone.
- ⑭ Nie narażaj urządzenia na kontakt z kapiącą lub pryskającą wodą.
- ⑮ Nie stawiaj na urządzeniu potencjalnie niebezpiecznych przedmiotów (np. naczyń wypełnionych płynami, płonących świec).



- 16 Produkt może zawierać ołów i rtęć. Utylizacja tych materiałów może być regulowana odpowiednimi przepisami z uwagi na ochronę środowiska naturalnego. Informacji na temat utylizacji lub recyklingu mogą udzielić władze lokalne lub organizacja Electronic Industries Alliance: www.eiae.org.



Ostrzeżenie

- Nie zdejmuj obudowy tego urządzenia.
- Nie smaruj żadnej części urządzenia.
- Nigdy nie stawiaj urządzenia na innym urządzeniu elektronicznym.
- Nigdy nie wystawiaj urządzenia na działanie promieni słonecznych, źródeł otwartego ognia lub ciepła.
- Nie patrz bezpośrednio na wiązkę lasera urządzenia.
- Upewnij się, że zawsze masz łatwy dostęp do przewodu zasilającego, wtyczki lub zasilacza w celu odłączenia urządzenia od źródła zasilania.

Ochrona słuchu

Głośność dźwięku podczas słuchania powinna być umiarkowana.

- Korzystanie ze słuchawek przy dużej głośności może spowodować uszkodzenie słuchu. Ten produkt może generować dźwięk o natężeniu grożącym utratą słuchu użytkownikowi ze zdrowym słuchem, nawet przy użytkowaniu trwającym nie dłużej niż 1 minutę. Wyższe natężenie dźwięku jest przeznaczone dla osób z częściowo uszkodzonym słuchem.
- Głośność dźwięku może być myląca. Z czasem słuch dostosowuje się do wyższej głośności dźwięku, uznawanej za odpowiednią. Dlatego przy długotrwałym słuchaniu dźwięku to, co brzmi „normalnie” w rzeczywistości może brzmieć głośno i stanowić zagrożenie dla słuchu. Aby temu zapobiec, należy ustawiać głośność na bezpiecznym poziomie, zanim słuch dostosuje się do zbyt wysokiego poziomu.

Ustawianie bezpiecznego poziomu głośności:

- Ustaw głośność na niskim poziomie.
- Stopniowo zwiększaj głośność, aż dźwięk będzie czysty, dobrze słyszalny i bez zakłóceń.

Nie należy słuchać zbyt długo:

- Długotrwałe słuchanie dźwięku, nawet na „bezpiecznym” poziomie, również może powodować utratę słuchu.
- Z urządzenia należy korzystać w sposób umiarkowany oraz robić odpowiednie przerwy.

Podczas korzystania ze słuchawek należy stosować się do poniższych zaleceń.

- Nie słuchaj zbyt głośno i zbyt długo.
- Zachowaj ostrożność przy zmianie głośności dźwięku ze względu na dostosowywanie się słuchu.
- Nie zwiększaj głośności do takiego poziomu, przy którym nie słyhać otoczenia.
- W potencjalnie niebezpiecznych sytuacjach używaj słuchawek z rozwagą lub przestań ich używać na jakiś czas. Nie używaj słuchawek podczas prowadzenia pojazdu silnikowego, jazdy na rowerze, deskorolce itp., gdyż może to spowodować zagrożenie dla ruchu ulicznego, a ponadto jest to niedozwolone na wielu obszarach.

Informacje

Wszelkie zmiany lub modyfikacje tego urządzenia, które nie zostaną wyraźnie zatwierdzone przez firmę Philips Consumer Lifestyle, mogą unieważnić pozwolenie na jego obsługę.

Niniejszy produkt jest zgodny z przepisami Unii Europejskiej dotyczącymi zakłóceń radiowych.



Niniejszy produkt jest zgodny z wymaganiami następujących dyrektyw oraz wytycznych: 2004/108/WE i 2006/95/WE.

Ochrona środowiska

Producent dołożył wszelkich starań, aby wyeliminować zbędne środki pakunkowe. Użyte środki pakunkowe można z grubsza podzielić na trzy grupy: tektura (karton), pianka polistyrenowa (boczne elementy ochronne) i polietylen (worki foliowe, folia ochronna).

Urządzenie zbudowano z materiałów, które mogą zostać poddane utylizacji oraz ponownemu wykorzystaniu przez wyspecjalizowane przedsiębiorstwa. Prosimy zapoznać się z obowiązującymi w Polsce przepisami dotyczącymi utylizacji materiałów pakunkowych, rozładowanych baterii oraz zużytych urządzeń elektronicznych.

Powtórne wykorzystanie

To urządzenie zostało zaprojektowane i wykonane z materiałów oraz komponentów wysokiej jakości, które nadają się do ponownego wykorzystania.



Jeśli produkt został opatrzony symbolem przekreślonego pojemnika na odpady, oznacza to, że podlega on postanowieniom dyrektywy europejskiej 2002/96/WE.



Nigdy nie należy wyrzucać tego produktu wraz z innymi odpadami pochodzącymi z gospodarstwa domowego. Należy zapoznać się z lokalnymi przepisami dotyczącymi utylizacji sprzętu elektrycznego i elektronicznego. Prawidłowa utylizacja starych produktów pomaga zapobiegać zanieczyszczeniu środowiska naturalnego oraz utracie zdrowia.

Produkt zawiera baterie opisane w treści dyrektywy europejskiej 2006/66/WE, których nie można zutylizować z pozostałymi odpadami domowymi.

Jeśli na produkcie widoczny jest symbol przekreślonego pojemnika na odpady wraz z chemicznym symbolem „Pb”, to oznacza, że baterie spełniają warunki określone w dyrektywie dotyczącej ołowiu.



Należy zapoznać się z lokalnymi przepisami dotyczącymi selektywnej zbiórki baterii. Odpowiednia utylizacja baterii pomaga chronić środowisko naturalne oraz ludzkie zdrowie.

Aby usunąć akumulator, należy zawsze zgłosić się do osoby uprawnionej.

Wykonywanie nieautoryzowanych kopii materiałów zabezpieczonych przed kopiowaniem, w tym programów komputerowych, plików, audycji i



nagrań dźwiękowych, może stanowić naruszenie praw autorskich będące przestępstwem. Nie należy używać niniejszego urządzenia do takich celów. Nagrywanie i odtwarzanie materiałów może wymagać pozwolenia. Patrz ustawa o prawie autorskim (Copyright Act 1956) i ustawy dotyczące ochrony własności przemysłowej i intelektualnej (The Performer's Protection Acts - 1958 - 1972).

„DivX”, DivX Certified oraz inne powiązane loga są znakami towarowymi firmy DivX, Inc. i są użyte na podstawie licencji.



Urządzenie zawiera następującą etykietę:

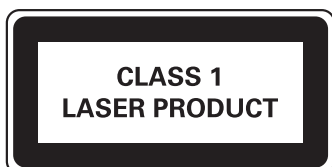

2 Przenośny odtwarzacz DVD





Gratulujemy zakupu i witamy wśród klientów firmy Philips! Aby w pełni skorzystać z oferowanej przez firmę Philips pomocy, zarejestruj swój produkt na stronie www.philips.com/welcome.

Wprowadzenie

Ten przenośny odtwarzacz DVD odtwarza cyfrowe płyty wideo zgodne z uniwersalnym standardem DVD Video. Umożliwia oglądanie filmów z kinową jakością obrazu oraz stereofonicznym i wielokanałowym dźwiękiem (w zależności od płyty i konfiguracji odtwarzania).

Pozwala również wybrać ścieżkę dźwiękową, język napisów dialogowych oraz różne ujęcia (w zależności od płyty DVD). Dodatkowo umożliwia ograniczenie odtwarzania płyt, które nie są odpowiednie dla dzieci.

Odtwarzacz DVD obsługuje następujące rodzaje płyt DVD (łącznie z CD-R, CD-RW, DVD±R i DVD±RW):

	DVD-Video
	Video CD
	Audio CD
	MP3 CD
	DivX
	Płyty z plikami w formacie JPEG

Zawartość opakowania

Po otwarciu opakowania należy sprawdzić jego zawartość:

- Przenośny odtwarzacz DVD
- Pilot zdalnego sterowania
- Zasilacz sieciowy, DSA-9W-09 F (DVE) lub AY4132 (Philips)
- Zasilacz samochodowy
- Przewody AV
- Instrukcja obsługi
- Skrócona instrukcja obsługi

Opis urządzenia (patrz str. 4)

① SETUP

- Wyświetlanie lub zamykanie menu konfiguracji

②

- Regulacja jasności podświetlenia ekranu

③

- Zatrzymanie odtwarzania płyty.

④

- Przejście do poprzedniego lub następnego tytułu, rozdziału lub utworu

⑤

- Służą do poruszania się po menu.



- Wyszukiwanie do tyłu/do przodu na różnym poziomie prędkości



- Służą do potwierdzania wpisu lub wyboru.
- Rozpoczęcie lub wstrzymanie odtwarzania płyty.

⑥ IR/CHR/①

- Czujnik pilota zdalnego sterowania/Wskaźnik ładowania/Wskaźnik zasilania.

⑦ AV MODE

- Wyłączanie wyświetlacza panelu przedniego, gdy odtwarzacz jest podłączony do telewizora.

⑧ OPTION

- Umożliwia dostęp do opcji powiązanych z bieżącą czynnością lub wyborem.

⑨ DISC MENU

- Płyty DVD: otwieranie i zamykanie menu płyty.
- Płyty VCD: włączanie i wyłączanie funkcji PBC (Sterowanie odtwarzaniem).
- W przypadku płyt VCD w wersji 2.0 lub płyt SVCD z włączoną funkcją PBC umożliwia powrót do menu.

⑩ OPEN

- Otwieranie kieszeni na płytę.

- ⑪ **POWER ON/OFF**
 - Włączanie/wyłączanie odtwarzacza DVD.
 - ⑫ **-VOL +**
 - Zwiększanie lub zmniejszanie poziomu głośności.
 - ⑬ **AV OUT**
 - Gniazdo wyjściowe audio/wideo.
 - ⑭ 
 - Gniazdo słuchawek.
 - ⑮ **DC IN**
 - Gniazdo zasilania.
-

Opis pilota zdalnego sterowania (patrz str. 5)

- ① **SETUP**
 - Wyświetlanie lub zamykanie menu płyty.
- ② **DISPLAY**
 - Wyświetlanie informacji odtwarzania.
- ③ **ZOOM**
 - Powiększanie i zmniejszanie.
- ④ **SUB**
 - Wybór języka napisów dialogowych płyty DVD.
- ⑤ **A-B REPEAT**
 - Zaznaczenie części do ponownego odtworzenia.**REPEAT 1/ALL**
 - Powtarzanie rozdziału/ścieżki/tytułu.
- ⑥ **DISC MENU**
 - Płyty DVD: otwieranie i zamykanie menu płyty.
 - Płyty VCD: włączanie i wyłączanie funkcji PBC (Sterowanie odtwarzaniem).
- ⑦ **AUDIO**
 - Płyty DVD: wybór języka ścieżki dźwiękowej.
 - Płyty VCD: wybór trybu audio.
- ⑧ **ANGLE**
 - Wybór alternatywnych ujęć filmu DVD nagranych z kilku różnych kamer.

- ⑨ 0 - 9
 - Wprowadzanie liczb.
- ⑩ ■
 - Zatrzymanie odtwarzania płyty.
- ⑪ 
 - Regulacja jasności podświetlenia ekranu
- ⑫ ▲, ▼, ◀◀, ▶▶
 - Przesuwanie kursora w górę/w dół/w lewo/w prawo.
- ◀◀, ▶▶
 - Wyszukiwanie do przodu lub do tyłu z różną prędkością.
- ▶||/OK
 - Służy do potwierdzania wpisu lub wyboru.
 - Rozpoczęcie lub wstrzymanie odtwarzania płyty.
- ⑬ ◀, ▶
 - Przejście do poprzedniego lub następnego rozdziału, ścieżki lub tytułu.

3 Czynności wstępne



Przestroga

- Z przycisków sterujących należy korzystać wyłącznie w sposób wskazany w niniejszej instrukcji obsługi.

Instrukcje z tego rozdziału zawsze wykonuj w podanej tu kolejności. W przypadku kontaktu z firmą Philips należy podać numer modelu i numer seryjny urządzenia player. Numer modelu i numer seryjny można znaleźć na bottom urządzenia player. Zapisz numery tutaj:

Nr modelu _____

Nr seryjny _____

Ładowanie akumulatora



Przestroga

- Ryzyko uszkodzenia produktu! Upewnij się, że napięcie źródła zasilania jest zgodne z wartością zasilania podaną na spodzie odtwarzacza.
- Do ładowania akumulatora używaj tylko zasilacza dołączonego do zestawu.



Uwaga

- Tabliczka znamionowa znajduje się na spodzie odtwarzacza.
- Odtwarzacz może być ładowany tylko po wyłączeniu zasilania.

- 1 Przesuń przełącznik **POWER ON/OFF** do pozycji **OFF**.
- 2 Podłącz zasilacz dołączony do zestawu do urządzenia i do gniazdka.

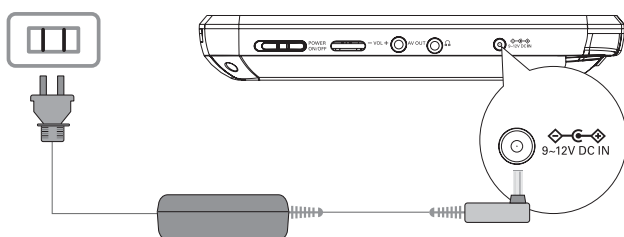

- ↳ Włączy się wskaźnik ładowania akumulatora. Całkowite naładowanie akumulatora zajmuje około 7 godzin.
- ↳ Kiedy akumulator zostanie naładowany, wskaźnik ładowania zgaśnie.

Instalowanie baterii pilota zdalnego sterowania



Przestroga

- Niebezpieczeństwo wybuchu! Baterie należy trzymać z daleka od ciepła, promieni słonecznych lub ognia. Baterii nigdy nie należy wrzucać do ognia.
- Ryzyko skrócenia żywotności baterii! Nie należy używać baterii różnych typów lub marek.
- Ryzyko uszkodzenia produktu! Gdy pilot zdalnego sterowania nie jest używany przez dłuższy czas, wyjmij z niego baterie.
- Nadchloran — konieczne może być specjalne postępowanie. Odwiedź stronę www.dtsc.ca.gov/hazardouswaste/perchlorate.

W przypadku pierwszego użycia:

- 1 Usuń wkładkę ochronną, aby aktywować baterię pilota zdalnego sterowania.

Aby wymienić baterię w pilocie zdalnego sterowania:

- 1 Otwórz komorę baterii.
- 2 Włóż baterię 1 CR2025 z zachowaniem wskazanej prawidłowej biegunowości (+/-).
- 3 Zamknij komorę baterii.

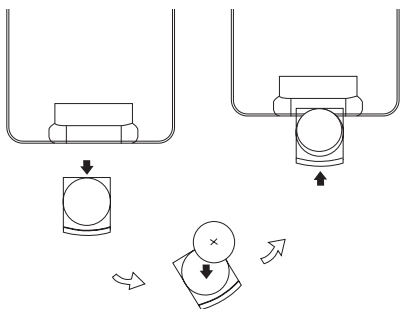

Podłączanie dodatkowego sprzętu



Przestroga

- Przed podłączeniem do urządzenia zewnętrznego należy wyłączyć odtwarzacz.

Odtwarzacz można podłączyć do telewizora lub wzmacniacza, aby oglądać filmy DVD lub bawić się w karaoke.

Dopasuj kolor przewodów AV (przewód AV podłączany do telewizora nie jest dołączony do zestawu) do gniazd: żółty przewód do żółtego gniazda, biało-czerwony przewód do biało-czerwonego gniazda.

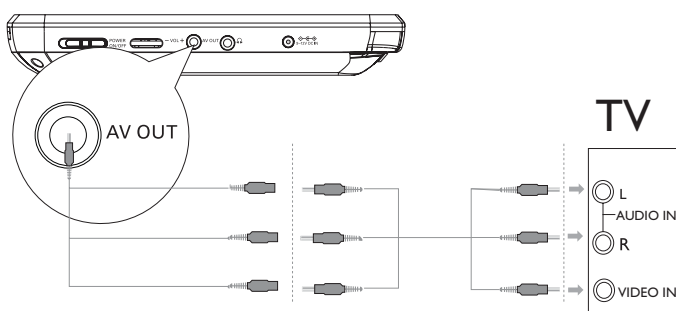

Wskazówka

- Aby zaoszczędzić energię, naciśnij przycisk **AV MODE**, aby wyłączyć wyświetlacz przedniego panelu.

4 Korzystanie z odtwarzacza

Włączanie

Przesuń przełącznik **POWER ON/OFF** do pozycji **ON**.

↳ Włączy się wskaźnik ①.

Wybór języka menu

Możesz wybrać inny język napisów wyświetlanych na ekranie.

- 1 Naciśnij przycisk **SETUP**.
↳ Zostanie wyświetlone menu ustawień.



- 2 Wybierz kolejno opcje [-- General Setup Page --] > [OSD Language].
- 3 Naciśnij przycisk ►, aby wybrać opcję.
- 4 Naciśnij przycisk ►||/OK, aby zatwierdzić.
- 5 Naciśnij przycisk **SETUP**, aby zakończyć.

Odtwarzanie płyt

- 1 Przesuń przełącznik **OPEN**► na odtwarzaczu.
- 2 Włóż płytę etykietą do góry.
- 3 Dociśnij klapkę, aby zamknąć kieszeń na płytę.
↳ Odtwarzanie rozpocznie się automatycznie. W przeciwnym razie naciśnij przycisk ►||/OK.
 - Po wyświetleniu menu wybierz opcję i naciśnij przycisk ►||/OK, aby rozpocząć odtwarzanie.
 - Aby wstrzymać, naciśnij przycisk ►||/OK. Naciśnij ten przycisk ponownie, aby wznowić odtwarzanie.
 - Aby zatrzymać odtwarzanie, naciśnij dwukrotnie przycisk ■.
 - Aby wybrać poprzednią/następną opcję, naciśnij przycisk ◀ lub ▶.
 - Aby rozpocząć wyszukiwanie podczas odtwarzania dźwięku lub obrazu, naciśnij raz lub kilkakrotnie przycisk ◀ lub ▶.

Opcje odtwarzania

- 1 Podczas odtwarzania naciśnij przycisk **OPTION**, aby wybrać dane opcje.

Płyty DVD

- [Audio]
- [Subtitle]
- [Repeat]
- [Time Disp.]

Płyty VCD

- [Audio]
- [Repeat]
- [Time Disp.]

Tylko płyty Audio CD

- [Repeat One]
- [Repeat Folder]
- [Repeat Off]

Tylko płyty z obrazami w formacie JPEG

- [Repeat One]
- [Repeat Folder]

2 Postępuj zgodnie z instrukcjami wyświetlanymi na ekranie.

Regulacja jasności podświetlenia ekranu



Uwaga

- Istnieje możliwość regulacji podświetlenia ekranu w celu dopasowania go do warunków otoczenia.

Podczas odtwarzania naciśnij kilkakrotnie przycisk **BD**, aby wybrać opcję.

- [Bright]
- [Normal]
- [Dim]



Wskazówka

- Aby zapewnić najdłuższy czas odtwarzania, wybierz opcję [Dim].
- Aby zapewnić najlepszy obraz, wybierz opcję [Bright].

5 Dostosowywanie ustawień

Przycisk **SETUP** umożliwia indywidualne dostosowanie ustawień odtwarzania.

- 1 Naciśnij przycisk **SETUP**.
↳ Zostanie wyświetlone menu ustawień.
- 2 Naciśnij przycisk **▲▼**, aby wybrać daną opcję, a następnie naciśnij przycisk **▶II/OK**, aby ją zatwierdzić.

[-- General Setup Page --]	
[OSD Language]	Wybór języka menu ekranowego
[Screen Saver]	Włączanie/wyłączanie wygaszacza ekranu
[Resume]	Wybór, czy odtwarzanie ma zostać wznowione od punktu, w którym zostało przerwane
[Angle Mark]	Wybór opcji kąta widzenia
[-- Display Setup Page --]	
[Brightness]	Regulacja jasności ekranu
[Contrast]	Regulacja kontrastu ekranu
[Screen Display]	Wybór proporcji obrazu
[-- Battery Life Setup Page --]	
[LCD Backlight]	Regulacja domyślnej jasności podświetlenia ekranu
[-- Preference Page --]	
[Audio]	Wybór języka ścieżki dźwiękowej
[DVD Subtitle]	Wybór języka napisów dialogowych płyty DVD
[DivX Subtitle]	Wybór języka napisów dialogowych płyty DivX
[Disc Menu]	Wybór języka menu płyty
[Parental]	Wybór poziomu kontroli rodzicielskiej
[Password]	Zmiana hasła (domyślne hasło 3308)
[DivX VOD]	Pobieranie kodu rejestracyjnego DivX
[Default]	Przywracanie oryginalnych ustawień

- 3 Naciśnij przycisk **◀**, aby wrócić do poprzedniego poziomu menu.
- 4 Naciśnij przycisk **SETUP**, aby zakończyć.

6 Informacje o produkcie



Uwaga

- Informacje o produkcie mogą ulec zmianie bez powiadomienia.

Wymiary	240 x 178 x 40 mm
Waga	1,1 kg
Zasilanie	Wejściowe: 100-240 V 50/60 Hz 0,3 A Wyjściowe: DC 9 V; 1 A
Pobór mocy	9 W
Temperatura podczas pracy	0-45°C
Długość fali lasera	650 nm
Standard wideo	NTSC & PAL
Pasma przenoszenia	20 Hz-20 KHz \pm 1 dB
Odstęp sygnału do szumu:	\geq 80 dB
Zniekształcenia i zakłócenia dźwięku	\leq -80 (1 kHz)
Separacja kanałów	\geq 80 dB
Zakres dynamiki	\geq 80 dB
Wyjście sygnału audio (analogowego)	Poziom sygnału wyjściowego: 2 V \pm 10%
Impedancja obciążeniowa	10 k Ω
Wyjście wideo	Poziom sygnału wyjściowego: 1 V _{p-p} \pm 20%
Impedancja obciążeniowa	75 Ω

7 Rozwiązywanie problemów



Ostrzeżenie

- Ryzyko porażenia prądem. Nie należy zdejmować obudowy urządzenia.

Aby zachować ważność gwarancji, nigdy nie należy samodzielnie naprawiać urządzenia.

Jeśli w trakcie korzystania z odtwarzacza wystąpią problemy, wykonaj następujące czynności sprawdzające przed wezwaniem serwisu. Jeśli problem pozostanie nierozwiązany, w celu uzyskania pomocy technicznej zarejestruj odtwarzacz na stronie www.philips.com/welcome.

Brak zasilania

- Upewnij się, że obie wtyczki przewodu zasilającego są dobrze podłączone.
- Upewnij się, że w gniazdku elektrycznym jest napięcie.
- Sprawdź, czy wbudowany akumulator nie jest rozładowany.

Brak dźwięku

- Sprawdź, czy przewód AV został prawidłowo podłączony.

Zakłócenia obrazu

- Wyczyść płytę. Za pomocą czystej, miękkiej, niestrzępiącej się ściereczki przetrzyj płytę od środka.
- Upewnij się, że sygnał wideo płyty jest zgodny z telewizorem.
- Zmień format sygnału wideo tak, aby pasował do telewizora lub programu.
- Niniejszy wyświetlacz LCD został wyprodukowany przy zastosowaniu technologii o wysokiej precyzji. Możesz jednak zobaczyć małe czarne lub jasne punkty (czerwone, niebieskie lub zielone), które są ciągle wyświetlane na ekranie LCD. Jest to wynik procesu produkcyjnego i nie oznacza on usterki urządzenia.

Nie można odtworzyć płyty

- Płyta musi być włożona etykietą do góry.
- Wyczyść płytę. Za pomocą czystej, miękkiej, niestrzępiącej się ściereczki przetrzyj płytę od środka.
- Wypróbuj inną płytę, aby sprawdzić, czy nieodtwarzana płyta nie jest uszkodzona.

Brak reakcji na polecenia z pilota zdalnego sterowania

- Upewnij się, że przestrzeń pomiędzy pilotem zdalnego sterowania a odtwarzaczem jest wolna od przeszkód.
- Z bliskiej odległości skieruj pilota zdalnego sterowania bezpośrednio na odtwarzacz.
- Wymień baterie w pilocie zdalnego sterowania.
- Funkcja nie działa w przypadku tej płyty. Zapoznaj się z informacjami zamieszczonymi we wkładce płyty.

Odtwarzacz jest rozgrzany

- Przy dłuższym korzystaniu odtwarzacz nagrzewa się. Jest to zjawisko normalne.

Producent zastrzega możliwość wprowadzania zmian technicznych.

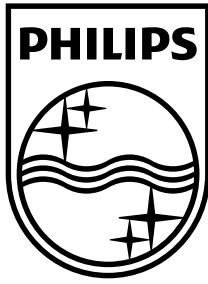

© 2009 Koninklijke Philips Electronics N.V.

All rights reserved.

PET941D_12_UM_V1.2

