



## Indhold

### Generel information

Medleveret tilbehør .....	224
Rengørings- og sikkerhedsinformation .....	224

### Tilslutninger

Tilslutning af TV .....	225-226
Brug af Scart jackstik .....	225
Brug af Composite Video jackstik (CVBS) ...	225
Brug af Component Video jackstik (YPbPr)	226
Anvendelse af en løs RF modulator .....	226
Tilslutning af netledningen .....	227
Ekstra muligheder : Tilslutning til en flerkanalreceiver .....	227
Receiveren har en Dolby Digital- eller DTS- dekoder .....	227
Ekstra muligheder : Tilslutning til et stereoanlæg	228
Stereo har Dolby Pro Logic eller Right / Left Audio In jackstik .....	228
Ekstra muligheder : Tilslutning til ekstraudstyr .	228
Modtageren har en PCM-, Digital- eller MPEG2-dekoder .....	228

### Oversigt over funktioner

For- og bagpaneler .....	229
Fjernbetjening .....	230

### Opstart

Trin 1: Isætning af batterier i fjernbetjeningen ..	231
Sådan bruges fjernbetjeningen til at regulere på systemet .....	231
Trin 2: Indstilling af TV'et .....	231-233
Konfiguration af funktion til progressiv scanning (kun til TV-apparater der kan foretage en progressiv scanning) .....	232
Sådan deaktiveres Progressiv manuelt ....	233
Valg af det farvesystem der passer til TV'et .....	233
Trin 3: Indstilling af ønsket sprog .....	234
Opsætning af OSD Sprog .....	234
Opsætning af sprog, på menuerne for lyd, undertekster og disk .....	234

### Disc-betjening

Discs der kan afspilles .....	235
Regionskoder .....	235
Afspilning af discs .....	235
Generelle afspilningskontroller .....	236
Valg af forskellige gentagelses-/ blandingsfunktioner .....	236
Gentaget afspilningstilstand .....	236
Gentagelse af et afsnit .....	236
Betjening af videoafspilning (DVD/VCD/SVCD)	237
Sådan bruges discmenuen .....	237
Sådan zoomes billedet ind .....	237
Genoptaget afspilning fra det sted, hvor der sidst blev stoppet .....	237
Slowmotion .....	237
Brug af OSD-menuen .....	237
Særlige DVD-funktioner .....	238
Afspilning af en titel .....	238
Kameravinkel .....	238
Ændring af sproget på lydsiden .....	238
Undertekster .....	238
Særlige VCD- & SVCD-funktioner .....	238-239
Playback Control (PBC) .....	238
Preview-funktionen .....	238-239
Afspilning af SACD (Super Audio CD) .....	239
Afspilning af en DivX-disk .....	239
Afspilning af MP3/WMA/MPEG-4/JPEG/Kodak Picture CD .....	240
Almindelig betjening .....	240
Valg af en mappe og et spor/en fil .....	240
Specielle billeddiskfunktioner .....	241
Preview-funktionen (JPEG) .....	241
Sådan zoomes billedet ind .....	241
Afspilning med flere vinkler .....	241
Scanningeffekter .....	241
Afspilning af MP3/WMA-musik og JPEG- billede samtidigt .....	241



## Indhold

### DVD menubetjening

Menuen Generel Opsætning .....	242-243
Sådan låses DVD'er og sådan låses de op så de ikke kan/kan afspilles .....	242
Nedtoning af afspillerens displaypanel ...	242
Program (ikke for Picture CD/MP3/WMA) .	
.....	242-243
Opsætning af OSD Sprog .....	243
Pauseskærm – tændt/slukket .....	243
Sleep .....	243
DivX® VOD-registreringskode .....	243
Menuen Opsætning af lyd .....	244-245
Analog udgang .....	244
Opsætning af digital lyd .....	244
Lyd-modus .....	245
Højtalerindstilling .....	245
CD-opsampling .....	245
Natmodus – Tænde/slukke .....	245
Menuen Opsætning af video .....	246-248
TV Type .....	246
TV Skærm .....	246
Progressiv scanning – Tænde/slukke .....	247
Billedindstilling .....	247-248
Skift til YUV/RGB .....	248
Indstillingsside .....	249-251
Opsætning af sprog, på menuerne for lyd, undertekster og disk .....	249
Begrænset afspilning ved indstilling af forældrekontrolniveauet .....	249-250
Afspilningskontrol (PBC) .....	250
MP3/JPEG Navigator .....	250
Ændring af Adgangskode .....	251
Indstilling af DivX-undertekster .....	251
Standardopsætning .....	251

### Knapper til regulering af lydstyrke

Indstilling af højtaler-kanalerne .....	252
Valg af surround-lyd .....	253
Valg af digitale lydeffekter .....	253
Lydstyrke .....	253

### Fejlsøgning .....

254-255

### Specifikationer .....

256

### Gloser .....

257

### Language Code .....

258



## Generel information

### Medleveret tilbehør

Fjernbetjening og  
to batterier

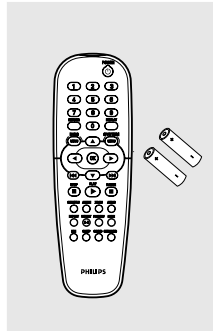

### Rengørings- og sikkerhedsinformation

- **Netspænding**
  - Når DVD-afspilleren er i STANDBY, bruger den stadig lidt strøm. For at afbryde systemets strømforsyning helt tages stikket ud af stikkontakten.
- **Undgå høje temperaturer, fugtighed, vand og støv.**
  - Udsæt ikke anlægget, batterier og discs for fugtighed, regn, sand eller høj varme (forårsaget af varmeafgivende apparater eller direkte sollys). Hold altid discskuffen lukket i for at undgå, at der kommer støv på laserlinsen.
- **Undgå kondensproblemer.**
  - Hvis afspilleren pludselig flyttes fra kolde til varme omgivelser, kan der dannes kondens på laserlinsen, så det ikke er muligt at afspille discs. Lad i så fald afspilleren stå i de varme omgivelser, til kondensen er forsvundet.

- **Blokér ikke for ventilationshullerne**
  - Stil ikke DVD-afspilleren i en lukket reol eller lignende. For at få tilstrækkelig ventilation skal der være ca. 10 cm frit rum på alle sider af afspilleren.

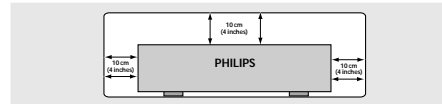

- **Rengøring af kabinettet.**
  - Brug en blød klud let fugtet med et mildt rengøringsmiddel. Brug ikke opløsningsmidler som indeholder sprit, benzin, ammoniak eller andre skrappe midler.
- **Find et egnet sted.**
  - Anbring afspilleren på et fladt, hårdt og stabilt underlag.
- **Rengøring af discs.**
  - CD'ere rengøres med en blød, fnugfri klud, som bevæges i lige linier fra midten af pladen og ud mod kanten. Brug ikke rengøringsmidler da dette kan ødelægge pladen!
  - Skriv kun på den trykte side af en CDR(W) og brug kun en blød filtpen.
  - Hold kun på kanten af pladen og berør ikke den glatte overflade.



Dansk



## Tilslutninger

### Tilslutning af TV

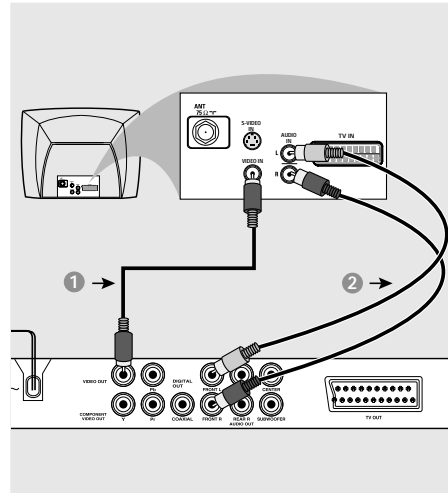
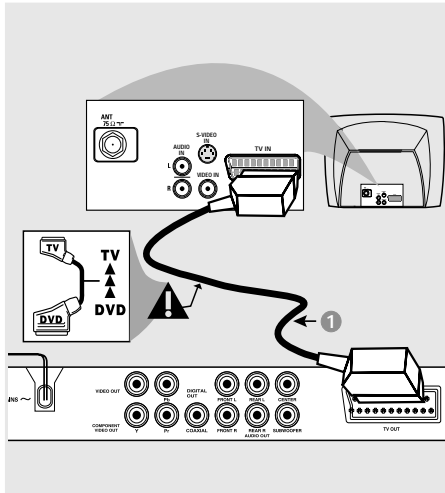

#### VIGTIGT!

- Det er kun nødvendigt at lave én af følgende mulige videotilslutninger afhængig af TV'ets muligheder.
- Tilslut DVD-afspilleren direkte til TV'et.
- SCART-tilslutning gør det muligt at bruge DVD-afspillerens forskellige audio- og videofinesser.

#### Brug af Scart jackstik

- Tilslut SCART-kabel (sort) til DVD-afspillerens scart-jackstik (TV OUT) og til scart-jackstikket på TV'et (TV IN) (kablet er ikke medleveret).

#### Nyttige tip:

- **Kontroller, at markeringen "TV" på SCART kablet (ikke leveret med apparatet) tilsluttes TV-apparatet, og at.**

#### Brug af Composite Video jackstik (CVBS)

- 1 Forbind med et composite videokabel DVD-systemets CVBS (VIDEO OUT) jackstik med TV'ets videoindgangs-jackstik (kan være mærket A/V In, Video In, Composite eller Baseband) (kablet er ikke medleveret).
- 2 For at få gengivet lyden fra DVD-afspilleren i Deres TV bruges audiokablerne (hvidt/rødt) til at forbinde DVD-afspillerens [FRONT (L/R)] jackstik med de tilsvarende AUDIO IN jackstik på TV'et (kablet er ikke medleveret).

Dansk



## Tilslutninger

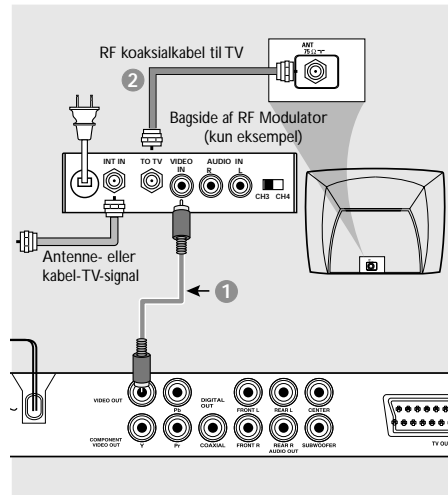
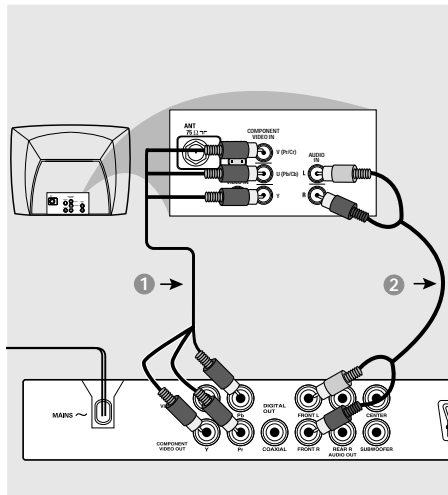

### VIGTIGT!

– Billedkvaliteten, der kan opnås med progressiv scanning, kan kun vælges, når der benyttes Y Pb Pr, og der kræves et fjernsyn, som kan foretage en progressiv scanning.

#### Brug af Component Video jackstik (Y Pb Pr)

- 1 Tilslut component videokablerne (rødt/blåt/grønt) til DVD-afspillerens YPbPr jackstik og til de tilsvarende component videoindgangs-jackstik på TV'et (mærket YPbPr eller YUV (kablerne er ikke medleveret)).
- 2 For at få gengivet lyden fra DVD-afspilleren i Deres TV bruges audiokablerne (hvidt/rødt) til at forbinde DVD-afspillerens [FRONT (L/R)] jackstik med de tilsvarende AUDIO IN jackstik på TV'et (kablet er ikke medleveret).
- 3 Fortsæt til side 232, hvor der findes yderligere oplysninger om konfiguration af progressiv scanning.

Dansk

### VIGTIGT!

– Hvis fjernsynet kun har et enkelt indgangsstik til antenne (eller det er mærket som 75 Ohm eller RF In), skal du bruge en RF-modulator for at kunne se DVD-afspilningen på fjernsynet. Spørg en elektronikforhandler eller kontakt Philips for at få oplysninger om tilgængelighed og anvendelse af RF modulator.

#### Anvendelse af en løs RF modulator

- 1 Med composite video-kablet (gult) tilsluttes DVD-afspillerens VIDEO OUT-stik til videoindgangsstikket på RF-modulatoren.
- 2 Tilslut RF-modulatoren til fjernsynets RF-stik med RF koaksialkablet (medfølger ikke).



## Tilslutninger

### Tilslutning af netledningen

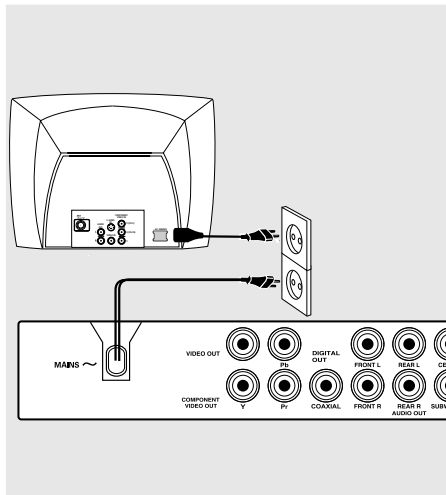

### Ekstra muligheder : Tilslutning til en flerkanalsreceiver

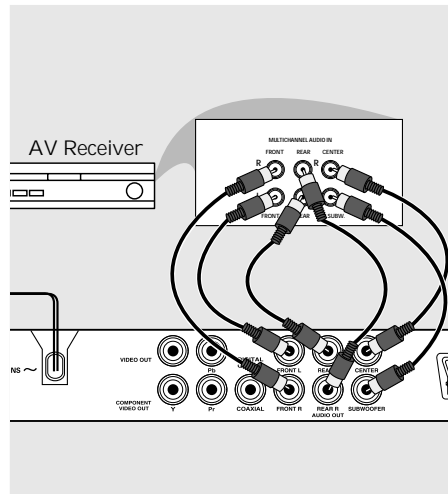

Når alle andre tilslutninger er udført sættes netledningens netstik i en stikkontakt (som tændes).

Foretag ikke tilslutninger eller ændring af tilslutninger når der er strøm på systemet.

Når der ikke er isat en disk, skal du trykke på **STANDBY ON** på DVD-afspillerens frontpanel.

Displayet viser muligvis "NO DISC".

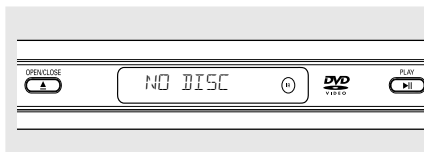

Receiveren har en Dolby Digital- eller DTS-dekoder

- 1 Vælg en af videotilslutningerne (CVBS VIDEO IN, S-VIDEO IN, COMPONENT VIDEO IN, SCART) afhængig af de muligheder, der findes i TV'et.
- 2 Tilslut venstre og højre lydudgangsstik til front- og baghøjtalere til de tilsvarende indgangsstik på receiveren (kablet er ikke medleveret).
- 3 Tilslut lydudgangen til centerhøjtaler og subwoofer til de tilsvarende indgange på receiveren (kablet er ikke medleveret).
- 4 Indstil dvd-afspillerens analoge udgang til "Flerkanal" for at aktivere afspilning af dvd'er, der er optaget i flerkanal. (se side 244 "Analog udgang").

Nyttige tip:

- Hvis subwooferen er udstyret med sin egen forstærker, skal subwoofertilslutningen tilsluttes direkte til subwooferen.

Dansk



## Tilslutninger

### Ekstra muligheder : Tilslutning til et stereoanlæg

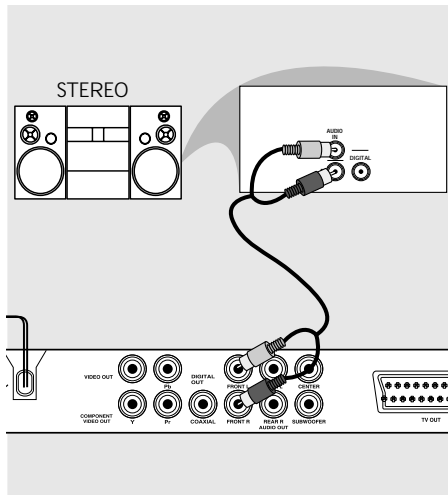

### Ekstra muligheder : Tilslutning til ekstraudstyr

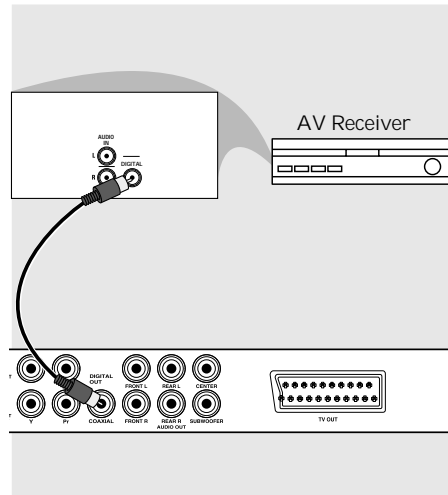

Stereo har Dolby Pro Logic eller Right / Left Audio In jackstik

- 1 Vælg en af videotilslutningerne (CVBS VIDEO IN, COMPONENT VIDEO IN, SCART) afhængig af de muligheder, der findes i TV'et.
- 2 Brug audiokabler (hvidt/rødt) for at forbinde DVD-afspillerens [FRONT (L/R)] jackstik med de tilsvarende AUDIO IN jackstik på stereosystemet (kablet er ikke medleveret).

Modtageren har en PCM-, Digital- eller MPEG2-dekoder

- 1 Vælg en af videotilslutningerne (CVBS VIDEO IN, COMPONENT VIDEO IN, SCART) afhængig af de muligheder, der findes i TV'et.
- 2 Forbind DVD-afspillerens COAXIAL jackstik med den tilsvarende digitale jackstiks-indgang på modtageren (kablet er ikke medleveret).
- 3 Sæt DVD-afspillerens Digital Output (digital udgang) til PCM-ONLY eller ALL afhængig af modtagerens muligheder (se Digital Output på side 244).

Nyttige tip:

- Hvis audioformatet på det digitale output ikke stemmer overens med receiverens funktionalitet, frembringer receiveren en høj, forvrænget lyd eller ingen lyd overhovedet.

Dansk



## Oversigt over funktioner

### For- og bagpaneler

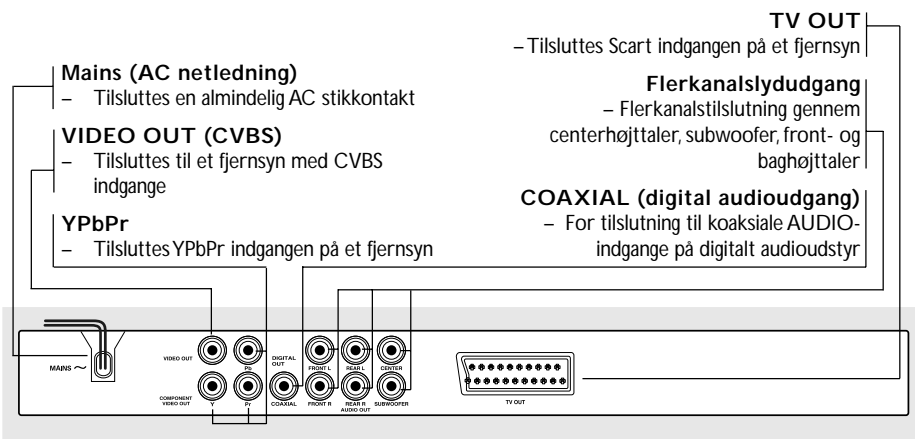
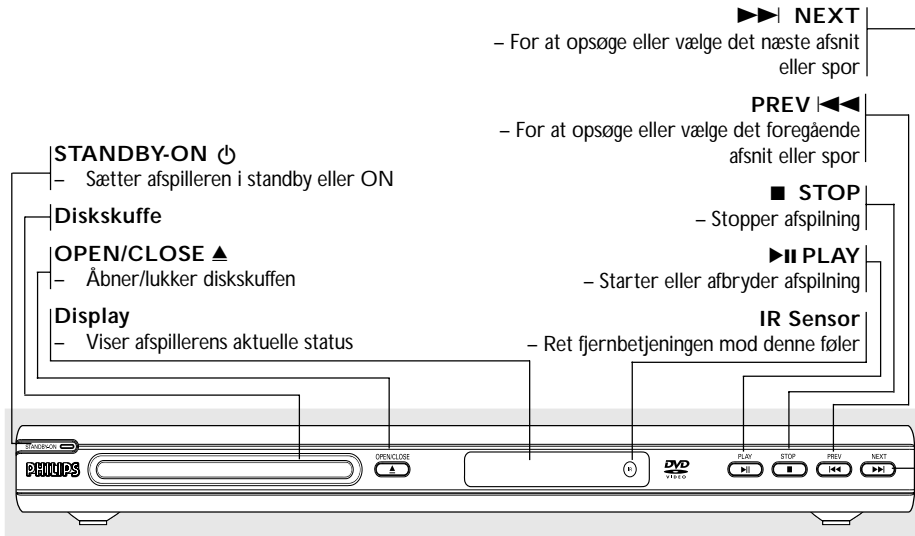

Dansk

**Advarsel:** Berør ikke de inderste ben på bagpanelets stik. Elektrostatisk udladning kan medføre vedvarende beskadigelse af DVD-afspilleren.





## Oversigt over funktioner

### Fjernbetjening

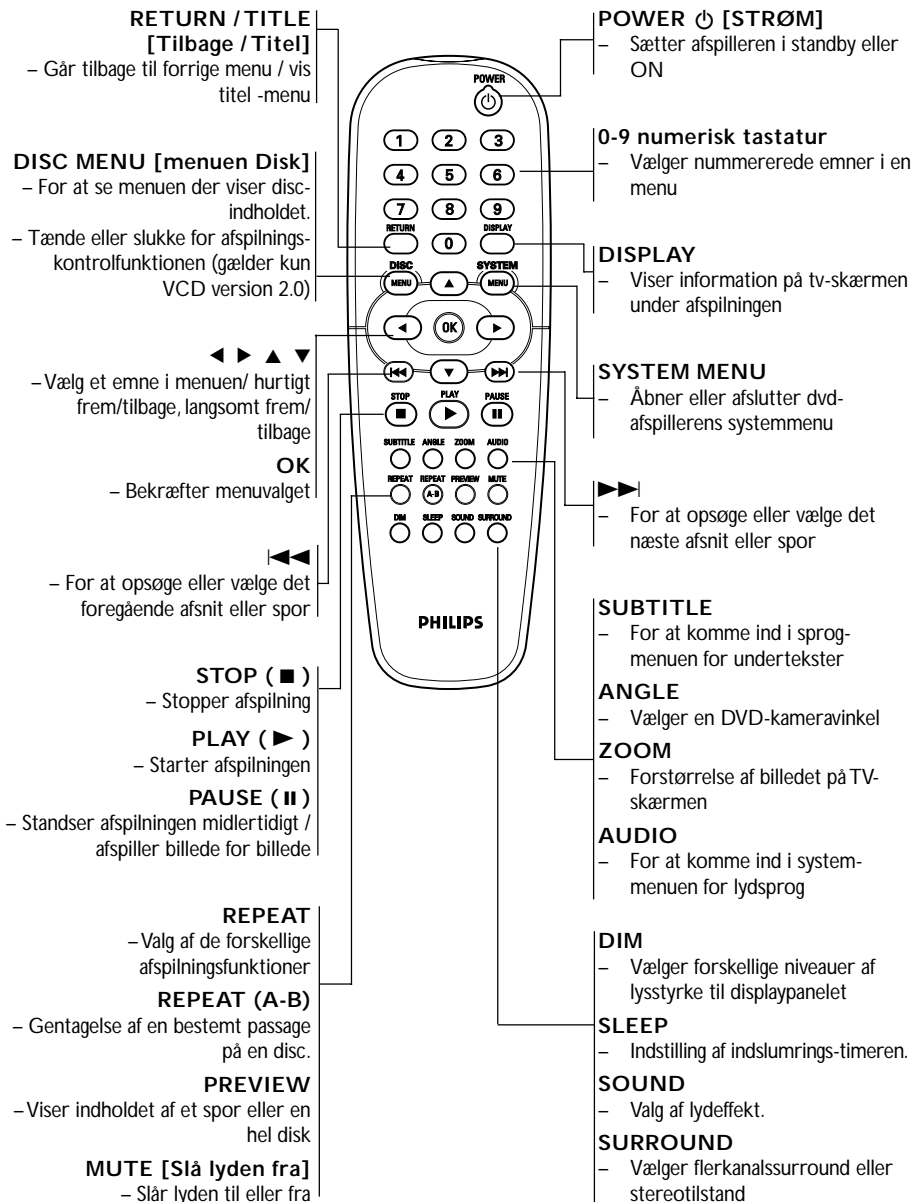

**Nyttige tip:**  
Tryk på "STOP" i cirka 2 sekunder for ÅBNE eller LUKKE diskskuffen.





## Opstart

### Trin 1: Isætning af batterier i fjernbetjeningen

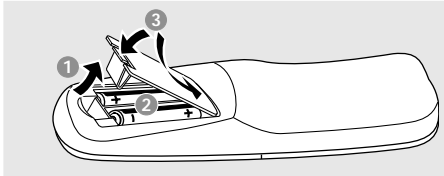

- 1 Luk batterirummet op.
- 2 Isæt to batterier type R06 eller AA som vist på indikeringerne (+ -) i batterirummet.
- 3 Luk batterirummet i.

#### Sådan bruges fjernbetjeningen til at regulere på systemet

- 1 Ret fjernbetjeningen direkte mod fjernbetjeningsføleren (IR) på frontpanelet.
- 2 Sørg for at der ikke er genstande mellem fjernbetjeningen og DVD-afspilleren når den skal betjenes.

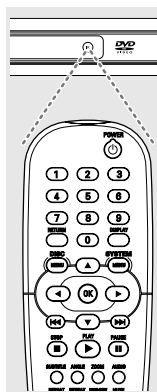

#### ADVARSEL!

- Tag batterierne ud så snart de er brugt op, eller hvis fjernbetjeningen ikke skal bruges i længere tid.
- Bland ikke nye og brugte batterier sammen og brug ikke batterier af forskellig type.
- Batterier indeholder kemiske substanser, så bortkast brugte batterier på forsvarlig måde.

### Trin 2: Indstilling af TV'et

#### VIGTIGT!

Vær sikker på at alle nødvendige tilslutninger er udført (se afsnittet "Tilslutning af TV på siderne 225-226).

- 1 Tænd for TV'et og stil det ind på den rigtige videokanal. Philips' DVD-baggrund vises på tv'et.
  - 2 Denne kanal ligger normalt mellem den laveste og den højeste kanal og kaldes for FRONT, A/V IN, eller VIDEO. Angående flere detaljer se i TV'ets brugervejledning.
    - Eller: Vælg kanal 1 på TV'et og tryk derefter gentagne gange på "kanal ned" knappen indtil videokanalen ses.
    - Eller: Fjernbetjeningen har en tast eller en omskifterknap, som vælger mellem forskellige videostillinger.
  - 3 Hvis du anvender eksternt udstyr (f.eks. audiosystem eller receiver), så tænd det og vælg den indgangskilde, der passer til DVD-afspillerens udgang. Se flere oplysninger i brugervejledningen til udstyret.



## Opstart

### Konfiguration af funktion til progressiv scanning (kun til TV-apparater der kan foretage en progressiv scanning)

Displayet progressiv scanning viser dobbelt så mange billeder pr. sekund som interlaced scanning (almindeligt TV-system). Progressiv scanning giver – pga. det næsten dobbelte antal linjer – højere billedopløsning og -kvalitet.

#### VIGTIGT!

Før du aktiverer progressiv scanning, skal du:

- 1) Kontrollere, at TV'et kan modtage progressive signaler. Der skal anvendes et TV, der er beregnet til progressiv scanning.
  - 2) Slutte DVD-systemet til TV'et vha. Y Pb Pr (se side 226.)
- 1 Tænd for TV'et.
  - 2 Deaktiver progressiv scanning på TV'et, eller aktiver interlaced-tilstand (se brugervejledningen til TV-apparatet).
  - 3 Tryk på **POWER** på fjernbetjeningen, for at tænde for DVD-afspilleren.
  - 4 Vælg den korrekte videoindgangskanal på TV'et (se side 231).  
→ DVD-baggrundsskærbilledet vises på TV-skærmen.
  - 5 Tryk på **SYSTEM MENU**.
  - 6 Tryk flere gange på **▶** og vælg {VIDEO SETUP PAGE} [OPS.VIDEO].

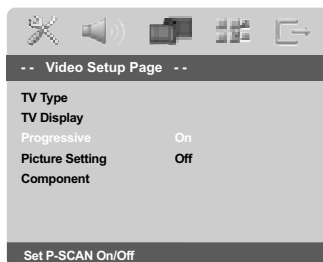

- 7 Sæt {PROGRESSIVE} på {ON} [TIL], og tryk på **OK** for at bekræfte.  
→ Vejledningsmenuen vises på TV-skærmen.

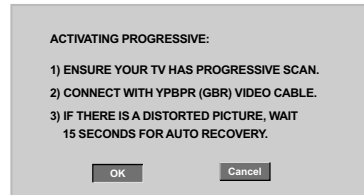

- 8 Tryk på **◀** for at markere menuen **OK**, og tryk på **OK** for at bekræfte.

Indtil du aktiverer progressiv scanning på TV'et, vil billedet på skærmen være forvrænget.

- 9 Aktiver progressiv scanning på TV'et (se brugervejledningen til TV-apparatet).  
→ Nedenstående menu vises på TV-skærmen.

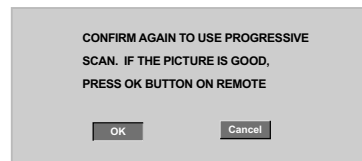

- 10 Tryk på **◀** for at markere menuen **OK**, og tryk på **OK** for at bekræfte.  
→ Konfigurationen er færdig, og du kan gå i gang med at nyde billeder i høj kvalitet.

**TIP:** Hvis du vil vende tilbage til foregående menu, skal du trykke på **◀**.  
Hvis du vil fjerne menuen, skal du trykke på **SYSTEM MENU**.



## Opstart

### Sådan deaktiveres progressiv scanning manuelt

- Hvis billedet på skærmen stadig er forvrænget, kan det skyldes, at det tilsluttede TV ikke kan modtage progressive signaler, og at progressiv er aktiveret ved en fejltagelse. Enheden skal nulstilles til interlaced-tilstand.
- 1 Deaktiver progressiv scanning på TV'et, eller aktiver interlaced-tilstand (se brugervejledningen til TV-apparatet).
- 2 Tryk på **OPEN/CLOSE** på DVD-afspilleren for at åbne diskkuffen.
- 3 Tryk på **1** på det numeriske tastatur i nogle få sekunder på fjernbetjeningen.
  - Det blå baggrundsskærbillede til DVD'en vises på TV'et.

### Valg af det farvesystem der passer til TV'et

Dette DVD-system er både NTSC- og PAL-kompatibelt. For at kunne afspille en DVD skal både disc'ens, TV'ets og DVD-systemets farvesystemer passe sammen.

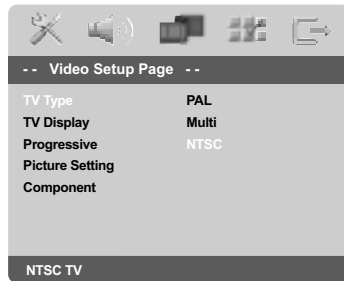

- 1 Tryk på **SYSTEM MENU**.
- 2 Tryk gentagne gange på **▶** for at vælge {VIDEO SETUP PAGE} (OPS.VIDEO).
- 3 Tryk på **▲▼** for at fremhæve {TV TYPE} (TV Type) og tryk på **▶**.

- 4 Tryk på **▲▼** for at fremhæve en af indstillingerne herunder:

**PAL** – Vælg dette hvis det tilsluttede TV har indbygget PAL-system. Dermed ændres en NTSC disc's videosystem og udgangssignalet til PAL.

**NTSC** – Vælg dette hvis det tilsluttede TV har indbygget NTSC-system. Dermed ændres en PAL-disc's videosystem og udgangssignalet til NTSC.

**Multi** – Vælg dette hvis det tilsluttede TV er både NTSC- og PAL-kompatibelt (multisystem). TV-systemet vil dermed blive tilpasset disc'ens videosystem.

- 5 Vælg et emne og tryk på **OK**.

#### Nyttigt tip:

- Før ændring af den aktuelle standardindstilling af fjernsynet skal du sikre, at fjernsynet understøtter det valgte fjernsynsstandardssystem.
- Hvis der ikke er et korrekt billede på fjernsynet, skal du vente i 15 sekunder på automatisk gendannelse af indstillingerne.



**TIP:** Hvis du vil vende tilbage til foregående menu, skal du trykke på **◀**. Hvis du vil fjerne menuen, skal du trykke på **SYSTEM MENU**.



## Opstart

### Trin 3: Indstilling af ønsket sprog

Du kan vælge dine foretrukne sprogindstillinger. Dette dvd-system skifter automatisk til det valgte sprog, når du indsætter en disk.

#### Opsætning af OSD Sprog

OSD-sproget (on-screen display) for systemmenuen vil forblive, som du indstiller det, uanset de forskellige disksprog.



- 1 Tryk på **SYSTEM MENU**.
- 2 Tryk på ► for at vælge {GENERAL SETUP PAGE} (GENEREL OPSÆTNING).
- 3 Tryk på ▲▼ for at fremhæve {OSD LANGUAGE} (OSD Sprog) og tryk på ►.
- 4 Tryk på ▲▼ for vælg et sprog og tryk på **OK**.

#### Opsætning af sprog, på menuerne for lyd, undertekster og disk

Du kan vælge dit eget foretrukne sprog eller lydspor fra lyd, undertekster og menuer. Hvis det valgte sprog ikke findes på disken, bruges i stedet diskens standardsprog.

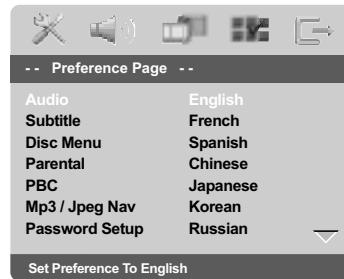

- 1 Tryk to gange på **STOP**, og tryk derefter på **SYSTEM MENU**.
- 2 Tryk gentagne gange på ► for at vælge {PREFERENCE PAGE} (PRÆFERENCER).
- 3 Tryk på ▲▼ for at fremhæve en af indstillingerne herunder ad gangen, og tryk derefter på ►.
  - "Audio" [Audio-sprog (lydsprog i discs)]
  - "Subtitle" [Undertekst (sprog på undertekster i discs)]
  - "Disc Menu" [Menu (menusprog i discs)]
- 4 Tryk på ▲▼ for vælg et sprog og tryk på **OK**.

Hvis det ønskede sprog ikke er på listen, skal du selektere {OTHERS} (Øvrige), Brug det numeriske tastatur (0-9) på fjernbetjeningen til at indtaste den 4-cifrede sprogkode 'XXXX' (se side 258 "OSD SPROG"), og tryk på **OK** for at bekræfte.

- 5 Gentag trin 3~4 for at udføre andre indstillinger.



**TIP:** Hvis du vil vende tilbage til foregående menu, skal du trykke på ◀. Hvis du vil fjerne menuen, skal du trykke på **SYSTEM MENU**.





## Disc-betjening

### VIGTIGT!

- Hvis "forbudt" ikonet (Ø) ses på TV-skærmen, når der trykkes på en knap, betyder det, at funktionen ikke er tilgængelig i den igangværende disc eller på det øjeblikkelige tidspunkt.
- Afhængig af indholdet på DVD'en eller VIDEO CD'en kan visse funktioner være anderledes eller begrænsede.
- Tryk ikke på disc-skuffen og læg ikke andre ting end discs i skuffen, ellers kan afspilleren blive ødelagt.

### Discs der kan afspilles

#### DVD-afspilleren kan afspille følgende:

- Discs:
  - Digital Video Disc (DVD'ere)
  - Video CD (VCD'ere)
  - Super Video CD (SVCD'ere)
  - Super Audio CD (SACD'ere)
  - Afsluttede digitale videodiske + Recordable[Rewritable] (DVD+R[W])
  - Compact Disc (CD'ere)
  - MP3/WMA disk, Billedfiler (Kodak, JPEG) optaget på CD-R(W) disc:
    - JPEG/ISO 9660 format
    - Maksimalt 30 karakterers display.
    - Understøttede sampling-frekvenser: 32 kHz, 44.1 kHz, 48 kHz (MPEG-1) 16 kHz, 22.05 kHz, 24 kHz (MPEG-2)
    - Understøttede bitstrømme: 32-256 kbps (MPEG-1), 8-160 kbps (MPEG-2) variable bitstrømme
  - MPEG-4 disk på CD-R[W]:
    - Enkel profil
    - Avanceret enkel profil (640-480)
  - DivX® disk på CD-R[W] og DVD+R[W]:
    - DivX 3.11, 4.x og 5.x
    - Q-pel nøjagtig bevægelseskompensation.
    - GCM-afspilning (Global Motion Compensation)



### Regionskoder

Discs skal være mærket **ALL** (alle) regioner eller **Region 2** for at kunne blive afspillet i denne DVD-afspiller. Discs, der er mærket med andre regioner, kan ikke afspilles. Se efter nedennævnte symboler på Deres DVD-discs.



#### Nyttige tips:

- Det er måske ikke muligt at afspille CD-R/RW eller DVD-R/RW i alle tilfælde på grund af disktypen eller optagelsens tilstand.
- Hvis der er problemer med at få afspillet en vis disc, tages den ud, og derefter prøves der med en anden disc. Utilstrækkeligt formaterede discs kan ikke afspilles i dette DVD-afspiller.

### Afspilning af discs

- 1 Sæt DVD-afspillerens og TV'ets (og en eventuelt tilsluttet stereo- eller audiomodtagers) netstik i stikkontakter (som tændes).
- 2 Tænd for TV'et og stil det ind på den rigtige videokanal (see side 231 "Indstilling af TV'et").
- 3 Tryk på **STANDBY ON** på frontpanelet.  
→ Philips' DVD-baggrund vises på tv'et.
- 4 Tryk én gang på **OPEN/CLOSE ▲** knappen for at lukke disc-skuffen op og ilægge en disc. Tryk igen på samme knap for at lukke disc-skuffen i.  
→ Sørg for at discs'ens trykte side vender opad. Hvis det er en dobbeltsidet disc, skal den side, der skal afspilles, vende opad.
- 5 Afspilning starter automatisk. Hvis ikke, skal du trykke på **PLAY ►**.  
→ Hvis der ses en discmenu på TV-skærmen se afsnittet "Sådan bruges discmenuen". (Se side 237).  
→ Hvis disc'en er låst via forældrekontrol, skal det sekscifrede password indtastes. (Se side 251).

**TIP:** De betjeningsfunktioner, der beskrives her, er måske ikke mulige for visse diske. Læs altid de instruktioner, der følger med diskene.

Dansk



## Disc-betjening

### Generelle afspilningskontroller

Medmindre andet er nævnt, henfører alle de nævnte betjeninger til brug af fjernbetjeningen. Visse betjeninger kan dog også foretages ved at bruge DVD-menusystemet.

### Midlertidigt stop af afspilning

- 1 Tryk under afspilning på **PAUSE II**.  
→ Afspilningen stopper, og lyden bliver tavs.
- 2 Man kommer igen tilbage til normal afspilning ved at trykke på **PLAY ►**.

### Valg af et andet spor/afsnit

- Tryk på **◀◀ / ▶▶** eller brug **cifertasterne (0-9)** for at indtaste det ønskede spor/afsnitsnummer.  
→ Hvis REPEAT-funktionen er aktiveret, kan man få gentaget det samme spor/afsnit ved at trykke på **◀◀ / ▶▶**.

### Tilbagesøgning/fremadsøgning

- Tryk på **◀ / ▶** og hold knappen nedtrykket. Tryk derefter på **PLAY ►** for at genoptage normal afspilning.  
→ Under søgning øges søgehastigheden ved at trykke en gang til på **◀ / ▶**.

### Arrêt de la lecture

- Tryk på **■**.

### Valg af forskellige gentagelses-/blandingsfunktioner

#### Gentaget afspilningstilstand

- Når du afspiller en disk, skal du trykke på **REPEAT** kontinuerligt for at vælge en afspilningstilstand.

#### CHAPTER (DVD)

- For at få gentaget afspilning af det igangværende afsnit.

#### TRACK/TITLE (CD/SVCD/VCD/DVD)

- For at få gentaget afspilning af det igangværende spor (CD/SVCD/VCD) / titel (DVD).

#### ALL

- For at gentage afspilning af hele disken og alle de programmerede spor.

#### Nyttige tips:

- Ved brug af VCD'ere er gentaget afspilning ikke mulig, hvis der er tændt for PBC-funktionen.

#### Gentagelse af et afsnit

- 1 Under afspilningen trykkes der på **REPEAT A-B** på fjernbetjeningen når man kommer til det sted, hvor den gentagede afspilning ønskes startet.
- 2 Tryk igen på **REPEAT A-B** ved det valgte slutsted.  
→ Start- og stoptidspunkt kan kun indstilles i samme spor eller titel.  
→ Sekvensen vil nu blive gentaget igen og igen.
- 3 Tryk på **REPEAT A-B** for at afslutte rækkefølgen.

Dansk

**TIP:** De betjeningsfunktioner, der beskrives her, er måske ikke mulige for visse diske. Læs altid de instruktioner, der følger med diskene.



## Disc-betjening

### Betjening af videoafspilning (DVD/VCD/SVCD)

#### Sådan bruges discmenuen

Afhængig af den anvendte disc ses der måske en menu på TV-skærmen, så snart disc'en er lagt i.

Sådan vælges en afspilningsfinesse eller et emne

- Brug ◀▶▲▼ eller cifertasterne (0-9) på fjernbetjeningen og tryk derefter på ▶ for at starte afspilning.

Sådan kaldes en menu frem eller fjernes

- Tryk på **DISC MENU** på fjernbetjeningen.

#### Sådan zoomes billedet ind

Denne funktion gør det muligt at gøre billedet på skærmen større og panorere igennem det forstørrede billede.

- 1 Når du afspiller en disk, skal du trykke på **ZOOM** gentagne gange for at vælge en anden zoomfaktor.  
→ Brug tasterne ◀▶▲▼ for at se andre dele af det zoomede billede.  
→ Afspilningen fortsætter.
- 2 Tryk flere gange på **ZOOM** for at vende tilbage til normal størrelse.

#### Genoptaget afspilning fra det sted, hvor der sidst blev stoppet

Afspilningen af de sidste 5 diske kan genoptages, også selvom disken har været taget ud.

- 1 Isæt en af de sidste 5 diske.  
→ Meddelelsen "LOAD" vises.
- 2 Tryk på ▶, og disken afspilles fra sidste stoppunkt.

Sådan annulleres genoptaget afspilning

- Tryk i stop-stilling igen på ■.

#### Slowmotion (DVD/VCD)

- 1 Tryk på ▲▼ under afspilning for at vælge den ønskede hastighed: 1/2, 1/4, 1/8 eller 1/16 (tilbage eller frem).  
→ Lyden bliver slået fra.
- 2 Tryk på **PLAY** ▶ for at vende tilbage til normal afspilning.

Nyttige tip:

- Langsom afspilning tilbage er ikke tilgængelig på VCD/SVCD'er.

#### Brug af OSD-menuen

OSD-menuen viser diskafspilningsoplysninger (f.eks. titel eller kapitelnummer, medgået afspilningstid, sprog på lyd/undertekster), så en række handlinger kan udføres, uden at afbryde diskafspilning.

- 1 Mens du afspiller en disk, skal du trykke på **DISPLAY**.  
→ Der vises en liste over tilgængelige diskoplysninger på TV-skærmen.

Menu	
Title	01/01
Chapter	09/12
Audio	2CH CHI
Subtitle	Off
Bitrate 61 ██████████ Title Remain 0:48:59	

Menu	
Track	01/01
Disc Time	0:48:53
Track Time	0:48:53
Repeat	Off
Bitrate 71 ██████████ Total Elapsed 0:01:32	

- 2 Tryk på ▲▼ for at få vist oplysningerne, og tryk på **OK** for at få adgang.
- 3 Tryk på ▶ eller **OK** for at vælge.
- 4 Brug det **cifertasterne (0-9)** for at indsætte nummer/tid, eller tryk på ▲▼ for at vælge, og tryk derefter på **OK** for at bekræfte.  
→ Afspilning vil skifte til det valgte tidspunkt eller til den/det valgte titel/kapitel/spor.

Dansk

**TIP:** De betjeningsfunktioner, der beskrives her, er måske ikke mulige for visse diske. Læs altid de instruktioner, der følger med diskene.





## Disc-betjening

### Særlige DVD-funktioner

#### Afspilning af en titel

- 1 Tryk på **DISC MENU**.  
→ Disktitelmenuen kommer frem på TV-skærmen.
- 2 Med tasterne ◀▶ ▲▼ eller det **numeriske tastatur (0-9)** vælges en afspilningsindstilling.
- 3 Tryk på **OK**-tasten for at bekræfte.

#### Kameravinkel

- Tryk gentagne gange på **ANGLE** for at vælge en anden ønsket vinkel.

#### Ændring af sproget på lydsiden

- Tryk gentagne gange på **AUDIO** for at vælge andre sprog på lydsiden.

#### Skift af lydkanal For VCD

- Tryk på **AUDIO** for at vælge de blandt de tilgængelige audio-kanaler, der leveres af disken (V. MONO H. MONO eller MIX MONO eller STEREO).

#### Undertekster

- Tryk gentagne gange på **SUBTITLE** for at vælge andre sprog på undertekster.

### Særlige VCD- & SVCD-funktioner

#### Playback Control (PBC)

#### For VCD'ere med afspilningskontrol (PBC) (kun version 2.0)

- Tryk i stoppet tilstand på **DISC MENU** for at skifte mellem 'PBC TIL' og 'PBC FRA'. Derefter starter afspilningen automatisk.  
→ Hvis der vælges "PBC ON": Discmenuen (hvis den findes) ses på TV-skærmen.  
→ Brug ◀◀ / ▶▶ til at vælge den ønskede afspilningskontrol (lyser op) eller brug cifertasterne (0-9) for at vælge en af afspilningsmulighederne.
- Hvis der under afspilning trykkes på **RETURN/TITLE**, kommer man tilbage til menuskærmen (hvis der er tændt for PBC ("PBC ON")).

#### Gør følgende for at springe indeksmenuen over og straks starte afspilningen fra begyndelsen:

- Tryk i stoptilstand på **DISC MENU** på fjernbetjeningen for at afbryde funktionen.

#### Forhåndsvisning

Med funktionen Preview kan du reducere billedet til 6 spor, så disse kan vises samtidigt på en fuld skærm.

- 1 Tryk på **PREVIEW**.  
→ Menuen Preview vises på fjernsynsskærmen.

Select Digest Type:

Title Digest  
Chapter Digest  
Title Interval  
Chapter Interval

(DVD eksempel)

Select Digest Type:

Track Digest  
Disc Interval  
Track Interval

(Video-cd eksempel)

Dansk

**TIP:** De betjeningsfunktioner, der beskrives her, er måske ikke mulige for visse diske. Læs altid de instruktioner, der følger med diskene.



## Disc-betjening

- Tryk på ▲▼ for at vælge den ønskede **PREVIEW**-type, og tryk på **OK**.  
→ Der vises et billede fra hvert segment på skærmen.

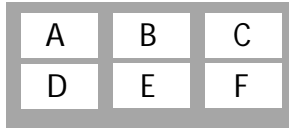

(eksempel på 6 oversigtsbilleder)

- Tryk på piletasterne ▲▼◀▶ to select a track and input your selected track number using the numeric keypad (0-9), then press **OK**.  
→ Afspilningen af det valgte spor starter automatisk.
- Til CDDA (musik-CD)  
→ Tryk på **PREVIEW** for at lytte til de første 10 sekunder af hvert spor på disken.

### Afspilning af SACD (Super Audio CD)

Der er tre typer SACD-diske: enkelt lag, dobbelt lag eller hybriddisk. Hybriddisken indeholder både SACD- og standard-CD-lydlag. Det er dog kun SACD-laget, der kan afspilles på denne DVD-afspiller.

- Ilæg en SACD.  
→ Diskmenuen vises på tv-skærmen.
- Afspilningen starter automatisk.  
→ Hvis SACD'en består af multikanals- og stereospor, vil spor med flere kanaler have prioritet ved afspilning.  
→ Hvis du vil afspille stereospor, skal du bruge tasterne ▲▼ til at foretage dit valg fra diskmenuen og derefter trykke på **PLAY ▶**.

Nyttige tips:

- Knappen **SURROUND** fungerer ikke ved SACD-afspilning. Du skal åbne diskmenuen, før du kan vælge mellem multikanals- og stereospor.
- Programmering af SACD-spor er ikke mulig.

### Afspilning af en DivX-disk

Denne DVD-afspiller understøtter afspilning af DivX-film, som du overfører fra din pc til en CD-R/RW (yderligere oplysninger finder du på side 243).

- Isæt en DivX-disk.  
→ Afspilning starter automatisk. Hvis ikke, skal du trykke på **PLAY ▶**.
- Hvis DivX-filmen indeholder eksterne undertekster, vises undertekstmenuen på TV'et, så du kan vælge de ønskede undertekster.
- Hvis du trykker på **SUBTITLE** på fjernbetjeningen, forsvinder eller vises underteksterne på skærmen.
- Hvis der findes flersprogede undertekster på DivX-disken, kan du trykke på **SUBTITLE** for at ændre sproget på underteksterne under afspilning.

Nyttige tips:

- Undertekstfiler af filtyperne (.srt, .smi, .sub, .ssa, .ass) understøttes, men vises ikke i filnavigeringsmenuen.
- Navnet på undertekstfilen skal være identisk med filnavnet på filmen.

**TIP:** De betjeningsfunktioner, der beskrives her, er måske ikke mulige for visse diske. Læs altid de instruktioner, der følger med diskene.



## Disc-betjening

### Afspilning af MP3/WMA/MPEG-4/JPEG/Kodak Picture CD

#### VIGTIGT!

Der skal være tændt for TV'et, og TV'et skal være indstillet på den rigtige videokanal (se afsnittet "Indstilling af TV'et" på side 231).

#### Almindelig betjening

- 1 Ilæg en disc.  
→ Indlæsningen af disc'en i systemet kan tage mere end 30 sekunder på grund af det store indhold og filkonfigurationen på disc'en.  
→ Menuen Disk vises på fjernsynsskærmen.
- 2 Afspilning starter automatisk. Hvis ikke, skal du trykke på **PLAY** ►.

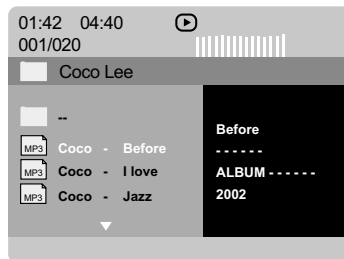

#### Valg af en mappe og et spor/en fil

- 1 Vælg mappen med ▲ ▼ og tryk på **OK** for at åbne mappen.
  - 2 Fremhæv et valg ved at trykke på ▲ ▼ for at fremhæve et valg.
  - 3 Tryk på ◀◀ / ▶▶ for at gå til forrige eller næste side.
  - 4 Tryk på **OK** for at bekræfte.  
→ Afspilningen starter fra den valgte mappe til mappens slutning.
- Hvis du vil vælge en anden mappe fra den aktuelle disk, skal du trykke på ◀ for at vende tilbage til rodmenuen derefter trykke på ▲ ▼ for at foretage dit valg. Tryk på **OK** for at bekræfte.

Under afspilning kan man gøre følgende:

- Tryk på ◀◀ / ▶▶ for at vælge en anden titel/et andet billede i den igangværende mappe.
- Trykke vedvarende på **REPEAT** for åbne en anden 'afspil. modus'.  
→ **FOLDER (MAPPE)**: Afspiller alle filerne i den valgte mappe.  
→ **REPEAT FOLDER (Gentag mappe)**: alle filer i en enkelt mappe afspilles gentagne gange.  
→ **REPEAT ONE (Gentag en)**: afspilningen af en enkelt fil gentages.  
→ **SHUFFLE**: alle filer i den aktuelle mappe afspilles i vilkårlig rækkefølge.
- Tryk på || for at sætte afspilning på pause.

#### Nyttige tips:

- Det er ikke sikkert, det er muligt at afspille visse MP3/WMA/JPEG/DivX/MPEG-4 diske pga. diskens konfiguration eller egenskaber eller optagelsesbetingelserne.
- Det er normalt, at der høres tilfældige "spring", når der lyttes på MP3/WMA discs.
- Det er normalt undertiden at opleve pixelation ved MPEG-4/DivX afspilning på grund af klarheden af det digitale indhold under internet-downloading.
- Hvis der er tale om multi-afsnit discs med forskellige formater, er kun det første format tilgængeligt.

**TIP:** De betjeningsfunktioner, der beskrives her, er måske ikke mulige for visse diske. Læs altid de instruktioner, der følger med diskene.



## Disc-betjening

### Specielle billeddiskfunktioner

#### VIGTIGT!

Der skal være tændt for TV'et, og TV'et skal være indstillet på den rigtige videokanal (se afsnittet "Indstilling af TV'et" på side 231).

- Ilæg en billeddisk (Kodak Picture CD, JPEG).  
→ Hvis du bruger en Kodak-disk, vil diasshowet starte.  
→ Hvis du bruger en JPEG-disk, vises billedmenuen på TV-skærmen. Tryk på **PLAY** ► for at starte afspilningen af diasshowet.

#### Preview-funktionen (JPEG)

Denne funktion viser indholdet af den aktuelle mappe eller hele disken.

- 1 Tryk på **STOP**-tasten under afspilningen  
→ Miniatureikoner af 12 billeder vises på TV-skærmen.



- 2 Tryk på **◀◀ / ▶▶** tasten for at vise de andre billeder på den næste eller den foregående side.
- 3 Tryk på tasterne **◀ ▶ ▲ ▼** tasterne for at fremhæve ét af billederne og tryk på **OK** for at.
- 4 Tryk på **DISC MENU** for at gå til Picture CD menuen.

#### Sådan zoomes billedet ind

- 1 Når du afspiller en disk, skal du trykke på **ZOOM** gentagne gange for at vælge en anden zoomfaktor.
- 2 Betragt det zoomede billede ved hjælp af **◀ ▶ ▲ ▼**.

#### Afspilning med flere vinkler

- Så tryk på tasterne **▲ ▼ ◀ ▶** for at få vist forskellige effekter.  
**▲**-tasten: Spejlvender billedet lodret  
**▼**-tasten: Spejlvender billedet vandret  
**◀**-tasten: Roterer billedet mod uret  
**▶**-tasten: Roterer billedet med uret

#### Scanningseffekter

- Tryk gentagne gange på **ANGLE**-tasten for at vælge forskellige scanningseffekter.  
→ Forskellige scanningseffekter ses i TV-skærmens øverste venstre hjørne.

#### Afspilning af MP3/WMA-musik og JPEG-billede samtidigt

- 1 Ilæg en MP3/WMA-disk, der indeholder musik og billede.  
→ Diskmenuen vises på TV-skærmen.
- 2 Vælg et MP3/WMA-spor.
- 3 Under afspilningen af MP3/WMA-musik, kan du vælge en billedmappe på TV-skærmen og trykke på **PLAY** ►.  
→ Billedfilerne afspilles en efter en, indtil du når den sidste fil i mappen.
- 4 Den samtidige afspilning afsluttes ved at trykke **■** og tryk på **DISC MENU**.

#### Nyttige tip:

– Der kan være forstyrrelser i visse filer i Kodak eller JPEG discs på grund af disc'ens konfiguration og karakteristik.

Dansk

**TIP:** De betjeningsfunktioner, der beskrives her, er måske ikke mulige for visse diske. Læs altid de instruktioner, der følger med diskene.



## Valgmuligheder på menuen for systemopsætning

Denne DVD-opsætning foregår via TV'et, så det er muligt at tilpasse DVD-afspilleren til ens egne specielle krav.

### Menuen Generel Opsætning

- 1 Tryk i disc-stilling på **SYSTEM MENU**.
- 2 Tryk på ◀▶ for at vælge (GENERAL SETUP PAGE) (GENEREL OPSÆTNING).
- 3 Tryk på **OK** for at bekræfte.

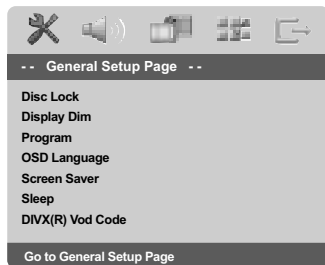

### Sådan låses DVD'er og sådan låses de op så de ikke kan/kan afspilles

Ikke alle DVD'ere er mærket eller indkodet af discfabrikanten. Man kan da forhindre eller acceptere, at sådanne DVD'ere kan afspilles ved at "låse" DVD'en eller "låse den op", uanset dens mærkning. DVD-systemet kan gemme indstillingen for op til 40 discs.

- 1 I 'GENEREL OPSÆTNING' skal du trykke på ▲ ▼ for at fremhæve {DISC LOCK} (CDLås), og derefter trykke på ▶.

#### **LOCK** (Lås)

Vælg dette for at forhindre afspilning af den aktuelle disk. Efterfølgende adgang til en låst disk kræver en sekscifret adgangskode. Standardadgangskoden er '136900' (se side 251 "Ændring af adgangskoden").

#### **UNLOCK** (Lås Op)

Vælg dette for at låse disken op og tillade fremtidig afspilning.

- 2 Tryk på ▲ ▼ for at vælge en indstilling, og tryk på **OK** for at bekræfte.

### Nedtoning af afspillerens displaypanel

Du kan vælge forskellige niveauer af lysstyrke for displayskærmen.

- 1 I 'GENEREL OPSÆTNING' skal du trykke på ▲ ▼ for at fremhæve {DISPLAY DIM}, og derefter trykke på ▶.

**100%** – Vælg dette for at få fuld lysstyrke.

**70%** – Vælg dette for at få medium lysstyrke.

**40%** – Vælg dette for at få nedtoning af displayet.

- 2 Tryk på ▲ ▼ for at vælge en indstilling, og tryk på **OK** for at bekræfte.

### Program (ikke for Picture CD/MP3/WMA/SACD)

Man kan afspille indholdet på en disc i den rækkefølge det ønskes ved at indprogrammere rækkefølgen af det, der skal afspilles. Der kan indlæses og lagres op til 20 spor.

- 1 I 'GENEREL OPSÆTNING' skal du trykke på ▲ ▼ for at fremhæve {PROGRAM}, og derefter trykke på ▶ for at vælge {INPUT MENU}.

- 2 Tryk på **OK** for at bekræfte.

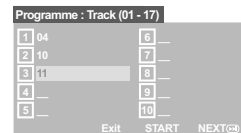

### Indlæs dit foretrukne spor/afsnit

- 3 Indlæs gyldigt spor/afsnitnummer ved at trykke på **ciffertasterne (0-9)**.
- 4 Brug tasterne ◀▶▲▼ tasterne for at flytte cursoren til den næste valgte position.  
→ Hvis spor/afsnit-nummeret er større end ti, så tryk på ▶▶ for at åbne den næste side og fortsæt med at programmere, eller  
→ Brug tasterne ◀▶▲▼ for at fremhæve {NEXT} (Næst)- knappen og tryk derefter **OK**.
- 5 Gentag trin 3~4 for at indsætte et andet spor/kapitelnummer.

**TIP:** Hvis du vil vende tilbage til foregående menu, skal du trykke på ◀. Hvis du vil fjerne menuen, skal du trykke på **SYSTEM MENU**.



## Valgmuligheder på menuen for systemopsætning

### Fjerne et spor/afsnit

- 6 Brug tasterne ◀▶▲▼ for at flytte cursoren til det spor/afsnit, som du ønsker at fjerne.
- 7 Tryk på **OK** for at fjerne dette spor/afsnit fra programmenuen.

### Gå ud af afspilningen af programmet

- 8 Efter gennemført programmering trykkes på ◀▶▲▼ for at flytte markøren til {START} og tryk på **OK**.

### Stoppe afspilningen af programmet

- 9 Efter gennemført programmering trykkes på ◀▶▲▼ for at flytte markøren til {EXIT} (Slut) og tryk på **OK**.

### Opsætning af OSD Sprog

Denne menu indeholder forskellige sprogindstillinger til visning af sprog på skærmen. Yderligere oplysninger finder du på side 234.

### Pauseskærm – tændt/slukket

Pauseskærmen vil hjælpe dig med at forhindre, at TV-skærmen beskadiges.

- 1 I 'GENEREL OPSÆTNING' skal du trykke på ▲▼ for at fremhæve {SCREEN SAVER} (Pauseskærm), og derefter trykke på ▶.

#### **ON** (Til):

Vælg dette, hvis du ønsker at slukke for TV-skærmen, når afspilningen er stoppet eller sat på pause i mere end 15 minutter.

#### **OFF** (Fra)

Pauseskærm deaktiveres.

- 2 Tryk på ▲▼ for at vælge en indstilling, og tryk på **OK** for at bekræfte.

### Sleep

Med Sleep-funktionen kan du angive, at dvd-afspilleren skal slukke automatisk efter et bestemt antal minutter.

- 1 I 'GENEREL OPSÆTNING' skal du trykke på ▲▼ for at fremhæve {SLEEP}, og derefter trykke på ▶.

#### **15 Mins**

Sluk for dvd-afspilleren efter 15 minutter.

#### **30 Mins**

Sluk for dvd-afspilleren efter 30 minutter.

#### **45 Mins**

Sluk for dvd-afspilleren efter 45 minutter.

#### **60 Mins**

Sluk for dvd-afspilleren efter 60 minutter.

#### **OFF**

Deaktiver sleep-funktionen.

- 2 Tryk på ▲▼ for at vælge en indstilling, og tryk på **OK** for at bekræfte.

### DivX® VOD-registreringskode

Philips giver dig den DivX® VOD-registreringskode (Video On Demand), der gør det muligt at leje eller købe videoer ved brug af DivX® VOD-tjenesten. Hvis du ønsker yderligere oplysninger, kan du besøge [www.divx.com/vod](http://www.divx.com/vod).

- 1 I 'GENEREL OPSÆTNING' skal du trykke på ▲▼ for at fremhæve {DIVX(R) VOD CODE}, og derefter trykke på ▶.  
→ Registreringskoden vises.
- 2 Tryk på **OK** for at afslutte.
- 3 Brug registreringskoden til at købe eller leje videoer fra DivX® VOD-tjenesten [www.divx.com/vod](http://www.divx.com/vod). Følg vejledningen, og download videoen på en CD-R/RW til afspilning på dette DVD-system.

#### Nyttige tips:

- Alle videoer, der er downloadet fra DivX® VOD, kan kun afspilles på dette DVD-system.
- Funktionen til søgning efter tid er ikke tilgængelig under afspilning af DivX®-film.

**TIP:** Hvis du vil vende tilbage til foregående menu, skal du trykke på ◀.  
Hvis du vil fjerne menuen, skal du trykke på **SYSTEM MENU**.



## Valgmuligheder på menuen for systemopsætning

### Menuen Opsætning af lyd

- 1 Tryk i disc-stilling på **SYSTEM MENU**.
- 2 Tryk på ◀▶ for at vælge siden {AUDIO SETUP PAGE} (OPS.AF LYD).
- 3 Tryk på **OK** for at bekræfte.

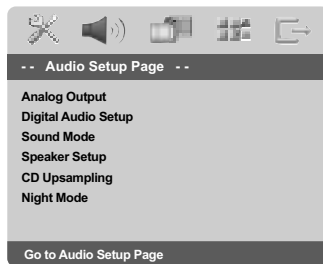

### Analog udgang

Indstil den analoge udgang så den passer til DVD - afspilleren mulighed. Der kan også fås adgang til denne funktion via **SURROUND** tasten på fjernbetjeningen.

- 1 I 'OPS.AF LYD' skal du trykke på ▲▼ for at fremhæve {ANALOG OUTPUT} (Analog udgang), og derefter trykke på ▶.

#### **STEREO**

Vælg dette for at indstille lydudgangen til stereo, så der kun høres lyd i de to fronthøjtalere og subwooferne.

#### **LT/RT (V/H)**

Vælg denne indstilling, hvis din DVD-afspiller er tilsluttet til en Dolby Pro Logic-dekoder.

#### **V SURR** (virtuelle surroundlyd)

Sætter DVD-afspilleren i stand for at anvende virtuelle surroundlyd-effekter.

#### **MULTI-CHANNEL** (Fler-kanal)

Vælg dette for at få multikanals udgang.

- 2 Tryk på ▲▼ for at vælge en indstilling, og tryk på **OK** for at bekræfte.

### Opsætning af digital lyd

Følgende muligheder kan vælges i Opsætning af digital lyd: 'Digital Output' (Digital udgang) og 'LPCM Output' (LPCM udgang).

- 1 I 'OPS.AF LYD' skal du trykke på ▲▼ for at fremhæve {DIGITAL AUDIO SETUP} (Opsætning af digital lyd), og derefter trykke på ▶.
- 2 Tryk på piletasterne ▲▼ for at fremhæve en valgmulighed.
- 3 Gå til dens undermenu ved at trykke på tasten ▶.
- 4 Tryk på ▲▼ for at vælge en indstilling, og tryk på **OK** for at bekræfte.

#### **Digital udgang**

Indstil den digitale udgang så den passer til tilsluttet ekstra audioudstyr.

→ **Off**: Deaktiver digitalt output.

→ **All** (Til alle formater): Hvis DIGITAL AUDIO OUT er forbundet til en multikanals dekode/modtager.

→ **PCM Only** (Kun PCM): Kun hvis modtageren ikke kan dekode multikanals audio.

#### *Nyttige tip:*

– Hvis funktionen DIGITAL OUTPUT er indstillet på ALL, er alle audio-opsætninger undtagen MUTE ugyldige.

#### **LPCM udgang**

Hvis du tilslutter DVD- afspilleren til en PCM-kompatibel receiver via de digitale terminaler, såsom koaksiale osv., skal du muligvis vælge LPCM OUTPUT.

Diske optages med en bestemt samplinghastighed. Jo større samplinghastigheden er, desto bedre er lyd kvaliteten.

→ **48kHz**: Afspilning af en disk, der er optaget med en samplinghastighed på 48 kHz.

→ **96kHz**: Afspil en disk, der er indspillet med en samplingfrekvens på 96kHz, hvilket kun kan opnås i tilstanden stereo-Classic[flat].

#### *Nyttige tip:*

– LPCM Output kan kun vælges, når "Kun PCM" er aktiveret.

**TIP:** Hvis du vil vende tilbage til foregående menu, skal du trykke på ◀. Hvis du vil fjerne menuen, skal du trykke på **SYSTEM MENU**.



## Valgmuligheder på menuen for systemopsætning

### Lyd-modus

Du kan angive indstillingerne 'Equalizer' og '3D' under 'Sound Mode Setup'.

- 1 I 'OPS.AF LYD' skal du trykke på ▲▼ for at fremhæve {SOUND MODE} (Lyd-modus), og derefter trykke på ►.
- 2 Tryk på piletasterne ▲▼ for at fremhæve en valgmulighed.
- 3 Gå til dens undermenu ved at trykke på tasten ►.
- 4 Tryk på ▲▼ for at vælge en indstilling, og tryk på OK for at bekræfte.

### Equalizer

Vælg den lyd-modus, der passer til den genre musik, du afspiller. Disse forudindstillede lyd-modi justerer audiosignalets frekvensbånd til at optimere gengivelsen af din yndlingsmusik.  
→ Til lydskive: klassisk, jazz, rock og digital  
→ Til videodisk: drama, koncert, action og science fiction

### 3D

Denne funktion giver en virtuel surroundlydoplevelse med brug af kun to højttalere.

→ Off (fra), Living Room (stue), Hall, Arena og Church (kirke)

### Højttalerindstilling

Denne menu indeholder opsætningsindstillinger for lydudgangen, som får højttalersystemet til at gengive surround-lyd i høj kvalitet. Flere oplysninger finder du på side 252-253.

### CD-opsampling

Denne funktion gør det muligt at konvertere din musik-CD til en højere samplefrekvens ved brug af avanceret digital signalbehandling, der giver bedre lyd kvalitet.

- 1 I 'OPS.AF LYD' skal du trykke på ▲▼ for at fremhæve {CD UPSAMPLING} (Opsampling), og derefter trykke på ►.

#### OFF (Fra)

Vælg dette for at deaktivere CD-opsampling.

#### 88.2 kHz (X2)

Vælg dette for at konvertere samplefrekvensen for CD'er til at være to gange højere end originalen.

#### 176.4 kHz (X4)

Vælg dette for at konvertere samplefrekvensen for CD'er til at være fire gange højere end originalen.

- 2 Tryk på ▲▼ for at vælge en indstilling, og tryk på OK for at bekræfte.

#### Nyttige tip:

– CD-opsampling gælder kun for stereo-output.

### Natmodus – Tænde/slukke

Når nattilstand er aktiveret, dæmpes kraftig lydudsendelse, og svag lydudsendelse gøres kraftigere, så du kan høre det. Det er nyttigt, når du vil se din foretrukne actionfilm om natten uden at forstyrre andre.

- 1 I 'OPS.AF LYD' skal du trykke på ▲▼ for at fremhæve {NIGHT MODE} (Natmodus), og derefter trykke på ►.

#### ON (Til)

Vælg dette for at niveauregulere lyden, så høje toner bliver blødere og lydstyrken i dybe toner øges til et hørbart niveau. Denne finesse er kun tilgængelig i film med Dolby Digital funktion.

#### OFF (Fra)

Vælg dette for at få den fulde dynamik i surroundlyden.

- 2 Tryk på ▲▼ for at vælge en indstilling, og tryk på OK for at bekræfte.

**TIP:** Hvis du vil vende tilbage til foregående menu, skal du trykke på ◀.  
Hvis du vil fjerne menuen, skal du trykke på **SYSTEM MENU**.





## Valgmuligheder på menuen for systemopsætning

### Menuen Opsætning af video

- 1 Tryk i disc-stilling på **SYSTEM MENU**.
- 2 Tryk på ◀▶ for at vælge siden (VIDEO SETUP PAGE) (OPS.VIDEO).
- 3 Tryk på **OK** for at bekræfte.

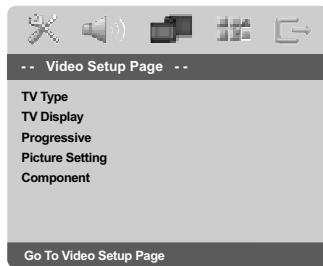

### TV Type

Denne menu indeholder indstillinger til valg af det farvesystem, der passer til det tilsluttede TV. Yderligere oplysninger finder du på side 233.

### TV Skærm

Indstil skærmformatet fra DVD-afspilleren så det passer til det tilsluttede TV.

Indstil skærmformatet fra DVD-afspilleren så det passer til det tilsluttede TV. Det format, der vælges, skal være tilgængeligt på disc'en. Hvis det ikke er tilfældet, vil indstilling af TV-formatet ikke ændre billedet ved afspilning.

- 1 I 'OPS.VIDEO' skal du trykke på ▲▼ for at fremhæve {TV DISPLAY} (TV Skærm), og derefter trykke på ▶.
- 2 Tryk på ▲▼ for at fremhæve en af indstillingerne herunder:

#### 4:3 Pan Scan

Vælg dette hvis De har et normalt TV og ønsker at begge sider af billedet trimmes eller formateres til at passe til TV-skærmen.



#### 4:3 Letter Box

Vælg dette hvis De har et normalt TV. Der ses et bredt billede med sorte bånd foroven og forneden på skærmen.



#### 16:9

Vælg dette hvis De har et wide-screen TV.



- 3 Vælg et emne og tryk på **OK**.

**TIP:** Hvis du vil vende tilbage til foregående menu, skal du trykke på ◀.  
Hvis du vil fjerne menuen, skal du trykke på **SYSTEM MENU**.



## Valgmuligheder på menuen for systemopsætning

### Progressiv scanning – Tænde/slukke

I progressiv scan-tilstand vises billeder i høj kvalitet og med mindre flimrer. Det fungerer kun, hvis du har sluttet DVD-afspillerens Y Pb Pr-udgangsstik til et TV, der understøtter progressive videoindgangssignaler. Ellers vises et forvrænget billede på tv-skærmen. Se side 232, hvis du vil have en grundig vejledning i konfiguration af progressiv scanning.

- 1 I 'OPS.AF LYD' skal du trykke på ▲ ▼ for at fremhæve {PROGRESSIVE} (Progressiv), og derefter trykke på ►.

#### **OFF** (Fra)

Hvis du vil deaktivere den progressive scanningsfunktion.

#### **ON** (Til)

Hvis du vil aktivere den progressive scanningsfunktion.

- 2 Tryk på ▲ ▼ for at vælge en indstilling, og tryk på **OK** for at bekræfte.  
→ Følg de instruktioner, der vises på TV'et for at bekræfte valget (hvis der er foretaget et).  
→ Hvis billedet er forvrænget, skal du vente 15 sekunder på automatisk gendannelse.

### Billedindstilling

Dette DVD-system har tre foruddefinerede sæt med billedfarveindstillinger og en personlig indstilling, som du selv kan definere.

- 1 I 'OPS.VIDEO' skal du trykke på ▲ ▼ for at fremhæve {PICTURE SETTING} (Billedindstilling), og derefter trykke på ►.

#### **STANDARD**

Vælg dette for at få en standardbilledindstilling.

#### **BRIGHT** (lys)

Vælg dette for at gøre TV-billedet lysere.

#### **SOFT** (Blødhed)

Vælg dette for at gøre TV-billedet blødere.

#### **PERSONAL** (Personlig)

Vælg dette for at gøre dine billedfarver personlige ved at justere lysstyrke, kontrast, nuance og farve (mætning).

- 2 Tryk på ▲ ▼ for at vælge en indstilling, og tryk på **OK** for at bekræfte.

**TIP:** Hvis du vil vende tilbage til foregående menu, skal du trykke på ◀.  
Hvis du vil fjerne menuen, skal du trykke på **SYSTEM MENU**.



## Valgmuligheder på menuen for systemopsætning

- 3 Hvis du vælger {PERSONAL} (Personlig), skal du fortsætte til trin 4~7.  
→ Menuen 'PERSONLIG BILLEDOPS' vises.

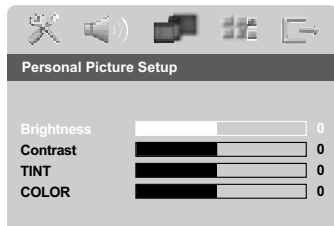

- 4 Tryk på ▲▼ for at fremhæve en af indstillingerne herunder:

### **BRIGHTNESS** (lysere)

Hvis tallet forøges, bliver billedet lysere og omvendt, hvis tallet formindskes. Vælg nul (0) for at få en gennemsnitlig indstilling.

### **CONTRAST** (kontrast)

Hvis tallet forøges, bliver billedet skarpere og omvendt, hvis tallet formindskes. Vælg nul (0) for at få balance i kontrasten.

### **TINT** (Farv)

Forøgelse af værdien vil gøre billedet mørkere og omvendt. Vælg nul (0) for at vælge gennemsnitsindstillingen.

### **COLOUR** (Mætning)

Hvis tallet forøges, forhøjes farvemætningen i billedet og omvendt hvis tallet formindskes. Vælg nul (0) hvis farverne skal være i balance.

- 5 Tryk på ◀▶ for at regulere på disse parametre, så de passer bedst til Deres egne foretrukne farveindstillinger.
- 6 Gentag trin 4~5 for at justere andre farvefunktioner.
- 7 Tryk på OK for at bekræfte.

### Skift til YUV/RGB

Med denne indstilling kan du skifte output på videosignalet mellem RGB (på Scart) og Y Pb Pr (YUV).

- 1 I 'OPS.AF LYD' skal du trykke på ▲▼ for at fremhæve {COMPONENT}, og derefter trykke på ▶.

### **YUV**

Vælg dette til Y Pb Pr-tilslutning.

### **RGB**

Vælg dette til Scart-tilslutning.

- 2 Tryk på ▲▼ for at vælge en indstilling, og tryk på OK for at bekræfte.

### **Advarsel:**

Når afspilleren er indstillet til Y PrCr PbCb (YUV), kan nogle fjernsynsapparater ikke synkronisere rigtigt med afspilleren på SCART-stikket.

**TIP:** Hvis du vil vende tilbage til foregående menu, skal du trykke på ◀.  
Hvis du vil fjerne menuen, skal du trykke på SYSTEM MENU.



## Valgmuligheder på menuen for systemopsætning

### Indstillingsside

- 1 Tryk to gange på **■** for at stoppe afspilningen (hvis der er nogen), og tryk derefter på **SYSTEM MENU**.
- 2 Tryk på **◀▶** for at vælge siden (PREFERENCE PAGE) (PRÆFERENCER).
- 3 Tryk på **OK** for at bekræfte.

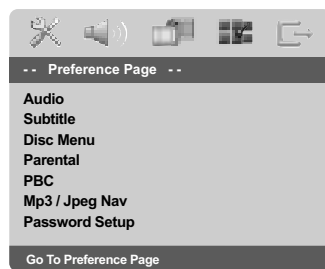

### Opsætning af sprog, på menuerne for lyd, undertekster og disk

Disse menuer indeholder forskellige sprogindstillinger til lyd, undertekster og diskmenu, der kan optages på DVD'en. Yderligere oplysninger finder du på side 234.

### Begrænset afspilning ved indstilling af forældrekontrolniveauet

Nogle DVD'ere kan have indkodet forældrekontrol i hele disc'en eller i visse scener i disc'en. Denne finesse gør det muligt at indstille afspilningen til et vist begrænset kontrolniveau mellem 1 og 8, som er landeafhængigt. Man kan "forbyde" afspilningen af discs, som er uegnet for børn, eller tillade afspilning af discs som indeholder alternative scener.

- 1 I 'PRÆFERENCER' skal du trykke på **▲▼** for at fremhæve (PARENTAL) (Børnesik), og derefter trykke på **▶**.

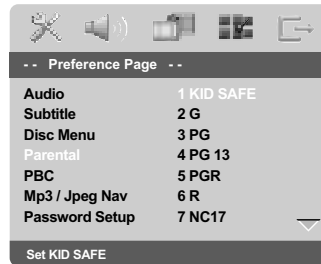

- 2 Tryk på **▲▼** til at fremhæve et vurderingsniveau for den indsatte disk tryk på **OK**.  
→ Ved at vælge (8 ADULT) (8 Voksn), så alle discs kan afspilles.

**TIP:** Hvis du vil vende tilbage til foregående menu, skal du trykke på **◀**.  
Hvis du vil fjerne menuen, skal du trykke på **SYSTEM MENU**.



## Valgmuligheder på menuen for systemopsætning

### Begrænset afspilning ved indstilling af forældrekontrolniveauet - fortsat

- 3 Indtast Deres 6-cifrede kode med **cifertasterne (0-9)** (se side 251 "Ændring af adgangskoden").
- DVD'er, der vurderes over det valgte niveau, kan ikke afspilles, medmindre du indtaster den sekscifrede adgangskode og vælger en højere vurdering.

#### Nyttige tips:

- VCD, SVCD, CD har ingen angivelse af niveau, og derfor har børnesikringen ingen virkning på den slags diske eller på de fleste illegale DVD diske.
- Visse DVD'ere har ikke et indkodet begrænsningsniveau, selvom filmniveauet er angivet på disc-kassetten. Ved afspilning af sådanne discs virker funktionen for begrænsningsniveau ikke.

### Afspilningskontrol (PBC)

Denne funktion kan kun indstilles til PBC TND eller PBC SLK, når VCD'er (kun i version 2.0) med PBC-funktionen. Yderligere oplysninger finder du på side 238.

### MP3/JPEG Navigator

MP3/JPEG Navigator kan kun indstilles, hvis disken er optaget med menuen. Det gør det muligt at vælge forskellige skærmmenuer til nem navigation.

- 1 I 'PRÆFERENCER' skal du trykke på ▲▼ for at fremhæve (MP3/JPEG NAV), og derefter trykke på ►.

#### **WITHOUT MENU** (Ingen Menu)

Vælg dette for at få vist alle filer, der er indeholdt på MP3/Picture CD'en.

#### **WITH MENU** (Med Menu)

Vælg dette for kun at få vist mappemenuen på MP3/Picture CD'en.

- 2 Tryk på ▲▼ for at vælge en indstilling, og tryk på OK for at bekræfte.



Dansk

**TIP:** Hvis du vil vende tilbage til foregående menu, skal du trykke på ◀.  
Hvis du vil fjerne menuen, skal du trykke på **SYSTEM MENU**.

250





## Valgmuligheder på menuen for systemopsætning

### Ændring af Adgangskode

Den samme adgangskode bruges til både børnesikring og disklås. Indtast din sekscifrede adgangskode, når det diskret angives på skærmen. Standardadgangskoden er 136900.

- 1 I 'PRÆFERENCER' skal du trykke på ▲▼ for at fremhæve {PASSWORD} (Adgangskode), og derefter trykke på ► for at vælge {CHANGE} (Ændring).

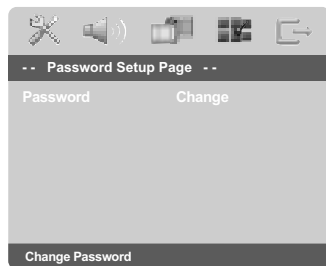

- 2 Tryk på **OK** for at åbne menuen password 'Change' (Ændring).



- 3 Indtast med **cifertasterne (0-9)** den gamle 6-cifrede kode.
  - Når du gør dette første gang, skal du indtaste '136900'.
  - Hvis du glemmer din gamle sekscifrede adgangskode, skal du indtaste '136900'.
- 4 Indtast den nye 6-cifrede kode.
- 5 Indtast den nye 6-cifrede kode en gang til for at bekræfte den.
  - Den nye 6-cifrede kode træder i kraft.
- 6 Tryk på **OK** for at bekræfte.

### Indstilling af skrifttype på DivX-undertekster

Du kan indstille den skrifttype, som understøtter underteksterne på den optagede DivX-film.

- 1 I 'PRÆFERENCER' skal du trykke på ▲▼ for at fremhæve {DivX SUBTITLE} (DIVX-UNDERTEKST), og derefter trykke på ►.

#### STANDARD

En standardoversigt over engelske skrifttyper til undertekster på dvd-afspilleren.

#### CYRILLIC

Vælg denne indstilling for at få vist kyrilliske skrifttyper til undertekster.

- 2 Tryk på ▲▼ for at vælge en indstilling, og tryk på **OK** for at bekræfte.

### Standardopsætning

Hvis der opstår problemer under indstillingen af DVD-afspilleren, bruges DEFAULT-funktionen til at nulstille alle funktioner til standardindstillingerne fra fabrikken, og alle dine personlige indstillinger bliver slettet.

- 1 I 'PRÆFERENCER' skal du trykke på ▲▼ for at fremhæve {DEFAULT} (Normal), og derefter trykke på ► for at vælge {RESET}.
- 2 Tryk på **OK** for at bekræfte.
  - Vil alle emner i opstartsmenuen blive nulstillet til opstartsindstillingerne.

**TIP:** Hvis du vil vende tilbage til foregående menu, skal du trykke på ◀.  
Hvis du vil fjerne menuen, skal du trykke på **SYSTEM MENU**.



## Knapper til regulering af lydstyrke

### Indstilling af højttaler-kanalerne

Forsinkelsen af lydgenivelserne (kun i midter- og surround-højttalerne) og lydstyrken i de enkelte højttalere kan reguleres.

Disse reguleringer gør det muligt at optimere lyden, så den passer bedst til omgivelserne og opsætningen.

#### VIGTIGT!

Højttalerindstillingerne er kun tilgængelige på flerkanalssudioudgange. Du kan også trykke på knappen SURROUND på fjernbetjeningen for at vælge Flerkanal.

- 1 Tryk på **STOP** og derefter på **SYSTEMMENU**.
- 2 Tryk gentagne gange på ► for at vælge siden {AUDIO SETUP PAGE} (OPS. AF LYD).
- 3 Tryk på ▲▼ for at fremhæve {SPEAKER SETUP} (Ops. Højttaler) og tryk på ►.

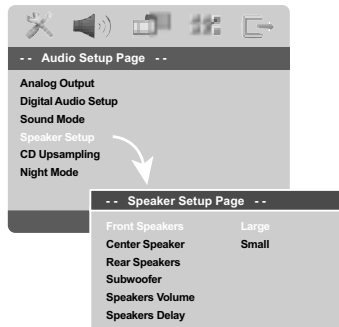

- 4 Gå til dens undermenu ved at trykke på ►.
- 5 Tryk på ▲▼ for at fremhæve en af indstillingerne herunder ad gangen, og tryk derefter på ►.

{FRONT SPEAKERS, CENTER SPEAKER, REAR SPEAKERS} (Fronthøjttalere, Centerhøjttalere, Baghøjttalere)

FRA – når der ikke er en højttaler tilsluttet.

STOR – når tilsluttede højttalere kan producere lavfrekvenssignaler under 120 Hz.

LILLE – når tilsluttede højttalere ikke kan producere lavfrekvenssignaler under 120 Hz.

{SUBWOOFER}

TIL – når der er en subwoofer tilsluttet.

FRA – når der ikke er en subwoofer tilsluttet.

{SPEAKERS VOLUME} (Lydst Højttalere)

– Indstilling af lydstyrkeniveau for individuelle højttalere (-6dB ~ +6dB).

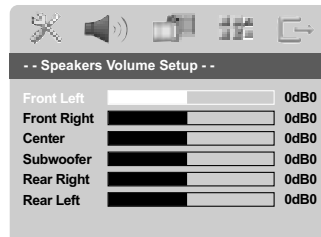

{SPEAKERS DELAY} (Højttalerfors)

– Forsinkelsesindstilling i relation til lytteposition/-afstand for center- og surround-højttalere (1m ~ 10m).

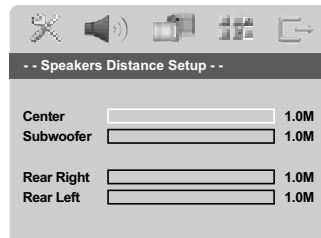

- 6 Regulér med ◀▶ tasterne indstillingerne af de enkelte højttalere så der fås den ønskede surroundlyd.
- 7 Tryk på **OK** for at bekræfte.

Nyttige tips:

– Brug længere forsinkelse hvis surround-højttalere er tættere på lyttepositionen end fronthøjttalere.

– Testtonen genereres automatisk for at hjælpe dig med at bedømme hver højttalers lydstyrke.

**TIP:** Hvis du vil vende tilbage til foregående menu, skal du trykke på ◀. Hvis du vil fjerne menuen, skal du trykke på **SYSTEM MENU**.



## Knapper til regulering af lydstyrke

### Valg af surround-lyd

- Tryk på **SURROUND** på fjernbetjeningen for at vælge: MULTI-channel (multi-kanal) eller STEREO.
  - Tilgængeligheden af de forskellige tilstande for surround-lyd afhænger af antallet af højttalere og den lyd, der findes på disken.
  - Center- og baghøjttalere fungerer kun i surround-tilstand med flere kanaler.
  - De tilgængelige output-tilstande for multikanal omfatter: Dolby Digital, DTS (Digital Theater Systems) Surround og Dolby Pro Logic II.
  - Udsendelser eller optagelser i stereo vil frembringe nogle surround-kanal-effekter når de afspilles i surround-format. Monokilder (enkeltkanallyd) frembringer ikke nogen lyd fra baghøjttalere.

#### Nyttige tips:

- Knappen **SURROUND** virker ikke til SACD-afspilning. Du skal åbne diskmenuen, før du kan vælge mellem multikanals- og stereospor. Se side 245.
- Du kan ikke vælge surround-lydstilstand, hvis systemopsætningsmenuen er aktiveret.

### Valg af digitale lydeffekter

Vælg en forudindstillet digital lydeffekt, som passer til diskens indhold, eller som optimerer lyden af den musiktype, du spiller.

- Tryk på **SOUND** for at vælge den tilgængelige lydeffekt.

Når du afspiller film, kan du vælge:  
CONCERT, DRAMA, ACTION eller SCI-FI.

Når du afspiller musik, kan du vælge:  
ROCK, DIGITAL, CLASSIC eller JAZZ.

#### Nyttige tip:

- Hvis du vil have en flad lyd, skal du vælge **CONCERT** eller **CLASSIC**.

### Lydstyrke

#### Sådan slukkes der midlertidigt for lyden

- Tryk på **MUTE** på fjernbetjeningen.
  - Afspilning fortsætter uden lyd og "MUTE" vises.
  - For at få gendanne lyden skal du trykke på **MUTE** eller øge lydstyrken.





## Fejlsøgning

### ADVARSEL

Prøv ikke under nogen omstændigheder på selv at reparere systemet, da garantien dermed bortfalder. Luk ikke op for systemet da der derved er fare for elektrisk stød.

Hvis der opstår en fejl, skal nedenstående punkter først kontrolleres, før systemet afleveres til reparation. Hvis fejlen fortsat ikke kan rettes bedes De henvende Dem til Deres forhandler eller til Philips for nærmere råd.

Problem	Løsning
Ingen strøm.	<ul style="list-style-type: none"><li>– Kontrollér at netstikket er sat i stikkontakten og at der er tændt for stikkontakten.</li><li>– Tryk på STANDBY ON på forsiden af DVD-systemet så der tændes for strømmen.</li></ul>
Intet billede.	<ul style="list-style-type: none"><li>– Se i TV'ets brugervejledning angående korrekt videoindgangskanal. Skift kanaler indtil DVD-skærmen ses.</li><li>– Kontrollér, at fjernsynet er tændt.</li><li>– Hvis funktionen til progressiv scanning er aktiveret, men det tilsluttede TV ikke understøtter signaler af typen progressiv scanning, eller hvis kablerne ikke er tilsluttet korrekt, skal du læse den detaljerede vejledning i konfiguration af progressiv scanning på side 232 eller deaktivere funktionen til progressiv scanning, som vist nedenfor:<ol style="list-style-type: none"><li>1) Deaktiver progressiv scanning på TV'et, eller aktiver interlaced-tilstand.</li><li>2) Tryk på OPEN/CLOSE [ÅBN/LUK] for at åbne diskuffen.</li><li>3) Tryk på 1 på det numeriske tastatur i nogle få sekunder på fjernbetjeningen.</li></ol></li></ul>
Forvrænget billede	<ul style="list-style-type: none"><li>– Nogle gange kan der forekomme mindre billedforstyrrelser afhængig af den disc, der bliver afspillet. Dette er ikke en fejl.</li></ul>
Fuldstændig forvrænget billede eller sort/hvidt billede med DVD eller Video CD	<ul style="list-style-type: none"><li>– Tilslut DVD-afspilleren direkte til TV'et.</li><li>– Vær sikker på at disc'en er kompatibel med DVD-afspilleren.</li><li>– Kontrollér, at DVD-afspillerens TV Standard er indstillet, så den svarer til diskens og fjernsynets.</li></ul>
Ingen lyd eller forvrænget lyd	<ul style="list-style-type: none"><li>– Juster lydstyrken.</li><li>– Kontrollér, at højttalerne er korrekt forbundet.</li></ul>
Ingen lyd ved de digitale udgange	<ul style="list-style-type: none"><li>– Kontrollér de digitale tilslutninger.</li><li>– Kontrollér, at din receiver kan afkode MPEG-2 eller DTS og hvis ikke, så kontrollér, at den digitale udgang er sat til PCM.</li><li>– Kontrollér, at det valgte audiosprogs audioformat svarer til receiverens anvendelsesmuligheder.</li></ul>
Ingen lyd og billede	<ul style="list-style-type: none"><li>– Kontrollér, at SCART-kablet er forbundet med den korrekte enhed (Se Tilslutning til et TV)</li></ul>

[www.philips.com/support](http://www.philips.com/support) Hvis du ønsker servicesupport, kan du besøge os på



## Fejlsøgning

Problem	Løsning
<b>Disken kan ikke afspilles.</b>	<ul style="list-style-type: none"><li>- DVD+R/DVD+RW/CD-R skal færdiggøres.</li><li>- Sørg for, at diskens etiket vender opad.</li><li>- Kontroller, om disken er defekt, ved at prøve med en anden disk.</li><li>- Hvis du optager en Picture CD eller MP3/WMA CD, så kontroller, at din disk indeholder mindst 10 billeder eller 5 MP3/WMA spor.</li><li>- Forkert regionskode.</li></ul>
<b>Billedet fryser et øjeblik under afspilning</b>	<ul style="list-style-type: none"><li>- Kontrollér disken for fingeraftryk/ridser og rengør den med en blød klud ved at tørre disken fra midten til kanten.</li></ul>
<b>Opstartsskærmen vises ikke, når disken er fjernet</b>	<ul style="list-style-type: none"><li>- Nulstil afspilleren ved at slukke den og tænde for den igen.</li></ul>
<b>Afspilleren reagerer ikke på fjernbetjeningen</b>	<ul style="list-style-type: none"><li>- Ret fjernbetjeningen direkte mod sensoren på afspillerens forside.</li><li>- Kom tættere på afspilleren.</li><li>- Udskift batterierne i fjernbetjeningen.</li><li>- Sæt batterierne tilbage igen med deres poler (+/- tegn) som angivet.</li></ul>
<b>Knapperne virker ikke</b>	<ul style="list-style-type: none"><li>- Nulstil afspilleren helt ved at tage netledningen ud af stikkontakten.</li></ul>
<b>Afspilleren reagerer ikke på visse betjeningskommandoer under afspilningen.</b>	<ul style="list-style-type: none"><li>- Betjeningskommandoerne er eventuelt ikke mulige med disken. Se vejledningen til disken.</li></ul>
<b>DVD Video- afspilleren kan ikke læse CDer/DVDer</b>	<ul style="list-style-type: none"><li>- Brug en almindeligt tilgængelig rens-CD/DVD til at rense linsen med, før du sender DVD Video-afspilleren til reparation.</li></ul>
<b>Menupunkterne kan ikke vælges</b>	<ul style="list-style-type: none"><li>- Tryk to gange på STOP, før du vælger System Menu.</li><li>- Afhængigt af de tilgængelige diske kan visse menupunkter ikke vælges.</li></ul>
<b>Kan ikke afspille DivX filformat</b>	<ul style="list-style-type: none"><li>- Check, at DivX filen er indkodet i 'Home Theater' funktion med DivX 5.x indkoderen.</li></ul>
<b>Kan ikke vælge Progressiv scanning - til/fra</b>	<ul style="list-style-type: none"><li>- Kontroller, at udgangen til videosignalet er skiftet til "YUV".</li></ul>
<b>Ingen lyd under afspilning af DivX-film</b>	<ul style="list-style-type: none"><li>- Audio-codec er muligvis ikke understøttet af dvd-afspilleren.</li></ul>
<b>En MPEG-4 eller DivX-film gentages ikke</b>	<ul style="list-style-type: none"><li>- Kontroller at en films filstørrelse ikke overstiger størrelsen på CD'en, når den skal brændes.</li></ul>



Dansk

[www.philips.com/support](http://www.philips.com/support) Hvis du ønsker servicesupport, kan du besøge os på

255





## Specifikationer

### TV STANDARD (PAL/50Hz) (NTSC/60Hz)

Antal linjer	625	525
Afspilning	Multistandard	(PAL/NTSC)

### VIDEO-YDELSE

Video DAC	12bit, 108MHz
YPbPr	0.7 Vpp i 75 ohm
Videoudgang	1Vpp — 75 ohm
RGB (SCART)	0.7 Vpp i 75 ohm

### VIDEOFORMAT

Digital komprimering	MPEG 2 til DVD og SVCD
	MPEG 1 til VCD
	MPEG-4/DivX

<b>DVD</b>	<b>50 Hz</b>	<b>60 Hz</b>
Horizontal opløsning	720 pixels	720 pixels
Vertikal opløsning	576 linier	480 linier

<b>VCD</b>	<b>50 Hz</b>	<b>60 Hz</b>
Horizontal opløsning	352 pixels	352 pixels
Vertikal opløsning	288 linier	240 linier

### AUDIO FORMAT

Digital	Mpeg/ AC-3/ PCM	Komprimeret digital 16, 20, 24 bits fs, 44.1, 48, 96 kHz
	MP3(ISO 9660)	96, 112, 128, 256 kbps & variabel bithastighed fs, 32, 44.1, 48 kHz

Analog lyd i stereo  
Dolby Surround-kompatibelt downmix fra Dolby Digital  
flerkanalslyd  
Dolby Pro Logic II  
3D-lyd til virtuel 5.1-kanallyd på 2 højttalere

### LYDEGENSKABER

DA-konverter	24bit, 192kHz
DVD	fs 96 kHz 4Hz- 44kHz fs 48 kHz 4Hz- 22kHz
SVCD	fs 48 kHz 4Hz- 22kHz fs 44.1kHz 4Hz- 20kHz
CD/VCD	fs 44.1kHz 4Hz- 20kHz
Signal-støjforhold (1kHz)	> 100 dB
Dynamikområde (1kHz)	> 90 dB
Crosstalk (1kHz)	> 100 dB
Total harmonisk forvrængning (1kHz)	> 85 dB
MPEG MP3	MPEG Audio L3

### TILSLUTNINGER

Scartudgang	Eurokonnektor
YPbPr udgang	3x Cinch (grøn, blå, rød)
Videoudgang	Cinch (gul)
Audioudgang (L+R)	Cinch (hvid/rød)
Digitaludgang	1 koaksial IEC60958 til CDDA / LPCM IEC61937 til MPEG 1/2, Dolby Digital

### Analog udgang med 6 kanaler

Audio Front L/R	Cinch (hvid/rød)
Audio Rear L/R	Cinch (hvid/rød)
Audio Centre	Cinch (blå)
Audio Subwoofer	Cinch (sort)

### KABINET

Mål (b x d x h)	435 x 37 x 265 mm
Vægt	Ca. 2.0 kg

### STRØMFORBRUG

Netspænding	230V; 50 Hz
Energiforbrug	< 10 W
Strømforsøg i standby mode	< 0.8 W

Specifikationer kan ændres uden forudgående varsel

Dansk



## Gloser

**Afsnit:** Afsnit i et billed- eller musikstykke på en DVD, som er mindre end titler. En titel er sammensat af flere afsnit. Hvert afsnit er tildelt et afsnitsnummer som gør det muligt at vælge det afsnit, der ønskes.

**Afspilningskontrol (PBC):** Refererer til de signaler der er optaget i Video-CD'er eller SVCD'er for kontrol af gengivelsen. Ved at bruge menukærmene, som er optaget på en Video-CD eller SVCD og som understøtter PBC kan man få fornøjelse af den interaktive software såvel som software med søgefunktion.

**Analog:** Lyd som ikke er konverteret til "numre". Analog lyd varierer, mens digital lyd har specifikke numeriske værdier, som gengives i to kanaler, venstre og højre.

**AUDIO OUT jackstik:** Jackstik på bagsiden af DVD-systemet, som sender audiolyd videre til et andet system (TV, Stereo etc.).

**Bitstrøm:** Det antal data der bruges til gengivelse af en given længde musik målt i kilobits pr. sekund eller kbps. Eller den hastighed med hvilken der optages. Generelt, jo højere bitstrøm eller jo højere hastighed desto bedre lyd kvalitet. Højere bitstrøm bruger imidlertid mere plads i en disc.

**Component Video Out jackstik:** Jackstik på bagsiden af DVD-systemet, som sender høj kvalitets video til et TV, der er udstyret med Component Video In jackstik (R/G/B, Y/Pb/Pr, etc.).

**Digital:** Lyd som er konverteret til numeriske værdier. Digital lyd kan fås, når der bruges DIGITAL AUDIO OUT COAXIAL jackstik eller OPTICAL jackstik. Disse jackstik gengiver lyden i multikanaler (mange kanaler) i stedet for kun to kanaler som ved analog lyd.

**Discmenu:** En skærmvisning som gør det muligt at vælge billeder, lyd, undertekster, multivinkler etc., som er optaget i en DVD.

**DivX 3.11/4.x/5.x:** DivX-kode er en patenteret MPEG-4-baseret videokomprimeringsteknologi, der er udviklet af DivX Networks, Inc., der kan reducere digital video til størrelser, der er små nok til at blive transporteret over Internet, samtidig med at der stadig bevares en høj visuel kvalitet.

**Dolby Digital:** Et surround-lydsystem der er udviklet af Dolby Laboratories og som indeholder seks digitale lydkanaler (forreste venstre og højre, venstre og højre surround, midterste og subwoofer).

**DTS:** Digital Theatre Systems. Dette er også et surround-lydsystem, men det er anderledes end Dolby Digital. De to systemer er udviklet af forskellige firmaer.

**Forældrekontrol:** En funktion i DVD'ere som gør det muligt at få aldersbestemt begrænset afspilning af indholdet i DVD'en i overensstemmelse med begrænsningsniveauet i hvert land. Begrænsningen varierer fra disc til disc. Når funktionen er aktiveret, forbydes afspilningen hvis softwarens niveau er højere end det af brugeren indstillede niveau.

**Højde/breddeforhold:** Forholdet mellem den lodrette og vandrette størrelse på de billeder der ses på TV-skærmen. Et almindeligt TV har billedforholdet 4:3, et wide-screen TV har forholdet 16:9.

**JPEG:** Et meget almindeligt digitalt still-billedformat. Et komprimeret datasystem for et still-billede foreslået af Joint Photographic Expert Group, som kun har en lidt formindsket billedkvalitet på trods af den store komprimering.

**MP3:** Et fil-format med komprimeret lyddatasystem. "MP3" er en forkortelse for Motion Picture Experts Group 1 (eller MPEG-1) Audio Layer 3. Ved at bruge MP3-format kan en CD-R eller en CD-RW indeholde 10 gange så mange data som en almindelig CD.

**Multikanal:** DVD'en er indspillet til at have de enkelte lydspor samlet til ét lydfelt. Multikanal refererer til strukturen i lydspor som har tre eller flere lydkanaler.

**PCM (Pulse Code Modulation):** Et system til konvertering af analoge lyd signaler til digitale signaler for senere behandling uden at der er anvendt komprimering ved konverteringen.

**Progressiv Scan:** Dette system viser alle vandrette linjer i et billede på en gang som en signal-frame. Det kan omdanne interlaced video fra DVD til progressivt format, som kan sluttes til et progressivt display. Dette giver en utrolig forøgelse af den lodrette opløsning.

**Regionskode:** Et system der kun tillader, at discs kan afspilles i bestemte forudvalgte regioner. Dette DVD-system kan kun afspille discs, som har samme regionskode som systemet. Systemets regionskode findes på typeskiltet. Nogle discs kan afspilles i mere end én region (eller i ALL (alle regioner)).

**Surround:** Et system der frembringer realistiske tredimensionelle lydfelter ved brug af mange højttalere omkring lytteren.

**Titel:** Det længste afsnit af billede eller musik i en DVD, musik-CD, video software etc. eller et helt album i audio software. Hver titel er tildelt et titelnummer som gør det muligt at vælge den titel, der ønskes afspillet.

**VIDEO OUT jackstik:** Jackstik på bagsiden af DVD-systemet, som sender videosignaler til TV'et.





### Language Code

Abkhazian	6566	Inupiaq	7375	Pushto	8083
Afar	6565	Irish	7165	Russian	8285
Afrikaans	6570	Islenska	7383	Quechua	8185
Amharic	6577	Italiano	7384	Raeto-Romance	8277
Arabic	6582	Ivrit	7269	Romanian	8279
Armenian	7289	Japanese	7465	Rundi	8278
Assamese	6583	Javanese	7486	Samoan	8377
Avestan	6569	Kalaallisut	7576	Sango	8371
Aymara	6589	Kannada	7578	Sanskrit	8365
Azerhijani	6590	Kashmiri	7583	Sardinian	8367
Bahasa Melayu	7783	Kazakh	7575	Serbian	8382
Bashkir	6665	Kernewek	7587	Shona	8378
Belarusian	6669	Khmer	7577	Shqip	8381
Bengali	6678	Kinyarwanda	8287	Sindhi	8368
Bihari	6672	Kirghiz	7589	Sinhalese	8373
Bislama	6673	Komi	7586	Slovensky	8373
Bokmål, Norwegian	7866	Korean	7579	Slovenian	8376
Bosanski	6683	Kuanyama; Kwanyama	7574	Somali	8379
Brezhoneg	6682	Kurdish	7585	Sotho: Southern	8384
Bulgarian	6671	Lao	7679	South Ndebele	7882
Burmese	7789	Latina	7665	Sundanese	8385
Castellano, Español	6983	Latvian	7686	Suomi	7073
Catalan	6765	Letzeburgesch;	7666	Swahili	8387
Chamorro	6772	Limburgan; Limburger	7673	Swati	8383
Chechen	6769	Lingala	7678	Svenska	8386
Chewa; Chichewa; Nyanja	7889	Lithuanian	7684	Tagalog	8476
中文	9072	Luxembourgish;	7666	Tahitian	8489
Chuang; Zhuang	9065	Macedonian	7775	Tajik	8471
Church Slav; Slavonic	6785	Malagasy	7771	Tamil	8465
Chuvash	6786	Magyar	7285	Tatar	8484
Corsican	6779	Malayalam	7776	Telugu	8469
Česky	6783	Maltese	7784	Thai	8472
Dansk	6865	Manx	7186	Tibetan	6679
Deutsch	6869	Maori	7773	Tigrinya	8473
Dzongkha	6890	Marathi	7782	Tonga (Tonga Islands)	8479
English	6978	Marshallese	7772	Tsonga	8483
Esperanto	6979	Moldavian	7779	Tswana	8478
Estonian	6984	Mongolian	7778	Türkçe	8482
Euskara	6985	Nauru	7865	Türkmen	8475
Ελληνικά	6976	Navaho; Navajo	7886	Twi	8487
Faroese	7079	Ndebele, North	7868	Uighur	8571
Français	7082	Ndebele, South	7882	Ukrainian	8575
Frysk	7089	Ndonga	7871	Urdu	8582
Fijian	7074	Nederlands	7876	Uzbek	8590
Gaelic; Scottish Gaelic	7168	Nepali	7869	Vietnamese	8673
Gallegan	7176	Norsk	7879	Volapuk	8679
Georgian	7565	Northern Sami	8369	Walloon	8765
Gikuyu; Kikuyu	7573	North Ndebele	7868	Welsh	6789
Guarani	7178	Norwegian Nynorsk;	7878	Wolof	8779
Gujarati	7185	Occitan; Provençal	7967	Xhosa	8872
Hausa	7265	Old Bulgarian; Old Slavonic	6785	Yiddish	8973
Herero	7290	Oriya	7982	Yoruba	8979
Hindi	7273	Oromo	7977	Zulu	9085
Hiri Motu	7279	Ossetian; Ossetic	7983		
Hrvatski	6779	Pali	8073		
Ido	7379	Panjabi	8065		
Interlingua (International)	7365	Persian	7065		
Interlingue	7365	Polski	8076		
Inuktitut	7385	Português	8084		





Meet Philips at the Internet  
<http://www.philips.com>

English

Français

Deutsch

Español

Italiano

Swedish

Dansk

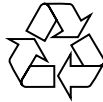

DVP 5505S  
DVP 5500S

**CLASS 1  
LASER PRODUCT**

8239 300 34351



Sgp-SL-0449/02(A)-7