

# Guia de Inicialização Rápida

- 1 Conexão
- 2 Aproveitar

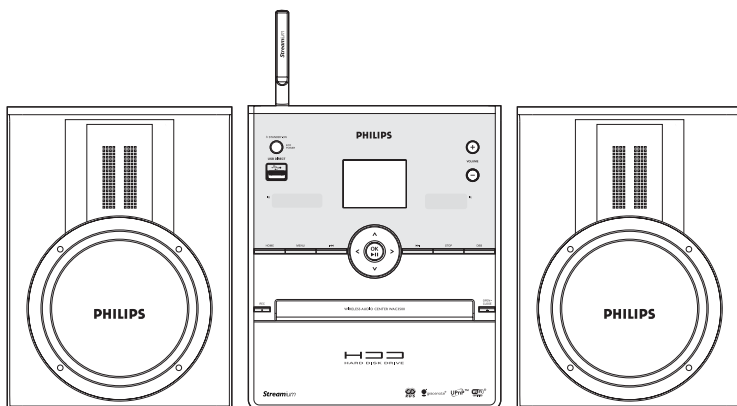

# O que tem na caixa



Wireless Music Center WAC3500

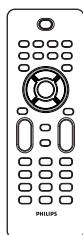

Controle Remoto  
2 pilhas x AAA



Guia de Inicialização  
Rápida

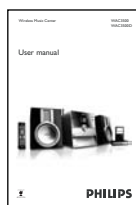

Manual do  
Usuário



Conecte no seu PC

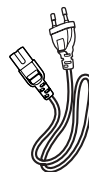

Suite de CD para o PC 1 x Cabo de ethernet 1 x Fio da antena FM 1 x Cabo de força AC

## Antes de usar o controle remoto:

- Insira a bateria no controle remoto como exibido

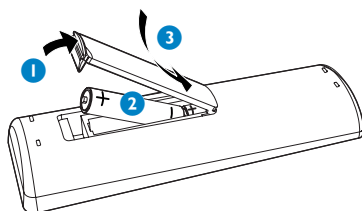
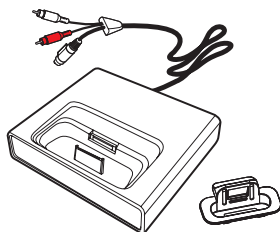



# Conexão

## Conexões traseiras

1

Conecte os cabos do alto-falante

2

Conecte a antena FM

3

Conecte o cabo de força AC da Central

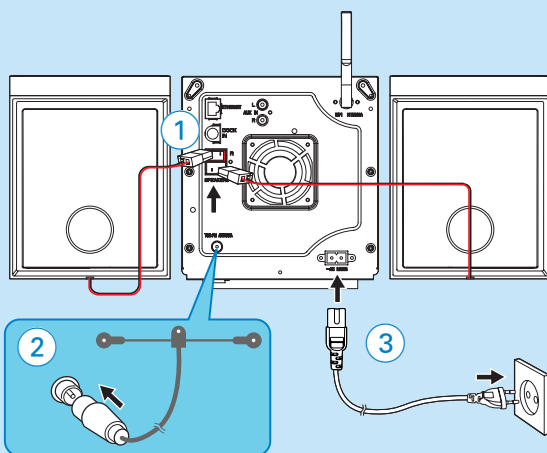

Conecte o suporte do iPod (para WAC3500D)

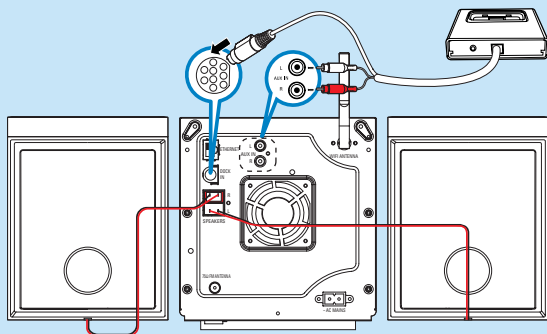

### Dica:

- Consulte o Manual do Usuário para saber como conectar outro equipamento na Central

# B<sub>1</sub>

## Aproveitar

### Reproduzindo CDs

Para reprodução na Central, você pode usar:

- Todos os CDs pré-gravados de áudio
- Todos os discos CDR e CDRW de áudio finalizado
- MP3/WMA/M4A-CDs (CD-R/CD-RW com arquivos MP3/WMA/M4A)

1

Para ligar a Central, pressione **STANDBY-ON/ECO POWER** 

2

a. Pressione **OPEN • CLOSE**  no aparelho para abrir o compartimento de CD.

b. Insira um disco com o lado impresso para cima

c. Pressione **OPEN • CLOSE** novamente para fechar o compartimento

• A tela exibe **Reading CD** (Lendo CD)

• A lista de faixas de CD então aparece

(**Para CD gravado com arquivos de música**

**MP3/WMA/M4A**: Para inserir uma lista de faixas, pressione  em uma pasta de arquivo selecionada)

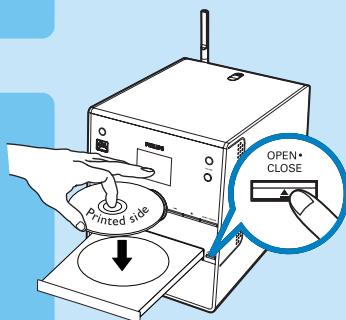

3

Use o controle de navegação     para selecionar uma faixa ou álbum

4

Pressione **OK / ** para iniciar a reprodução

5

Para parar a reprodução, pressione **STOP** 

6

Para remover o CD, pressione **OPEN • CLOSE** 

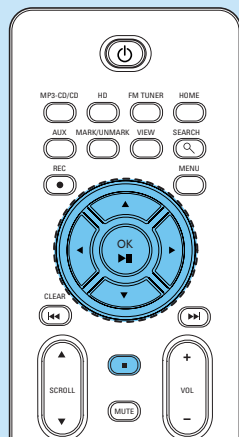

#### Dica:

- O WAC3500 permite a você verificar se a informação do CD atual pode ser encontrada no banco de dados de reconhecimento de música Gracenote® através da Internet. Para detalhes, consulte o **CD de Informação do Manual de Usuário 12 Gracenot**

Crie a sua biblioteca de música no disco rígido na central Gravando CDs, Importando arquivos MP3/WMA/M4A do PC ou Gravando de Rádio ou fontes externas.

## Gravando de CDs

1

Insira um CD na bandeja de CD na Central (Para detalhes, consulte a Seção B1)

- A tela exibe **Reading CD** (Lendo CD)
- A lista de faixas de CD então aparece  
(*Para CD gravado com arquivos de música MP3/WMA/M4A*: Para inserir uma lista de faixas, pressione ► em uma pasta de arquivo selecionada)

2

Na lista de faixas, pressione **REC** ●

- A lista de faixas com caixas de verificação  aparece

3

Para iniciar a gravação de todo o CD, pressione **REC** ●. (Para copiar parte do CD, pressione ► ou **MARK-UNMARK** para selecionar / desmarcar as faixas a serem gravadas, e então pressione REC 0. Para selecionar / desmarcar todas as faixas, pressione e segure **MARK-UNMARK**)

- Aparece então **CD-Rec** (Rec-CD). É exibido o nome do álbum da faixa sendo gravada
- A central irá retornar ao modo de **CD** quando a gravação for concluí

4

Para registrar de outro CD, repita os Passos 1 a 3 acima

### IMPORTANTE!

- Demora algum tempo para converter as músicas gravadas de CD para arquivo MP3. Sempre pressione e segure **STANDBY-ON**  para alterar o aparelho para ECO POWER (modo de economia de energia) antes de remover o plug de energia para evitar a perda de faixas.
- Para importar arquivos MP3/WMA/M4A do PC, consulte o manual **Conectar no seu PC**.
- Para registrar de um rádio ou fonte externa, consulte **Manual do usuário 6.5 Criando biblioteca de música na Central**.

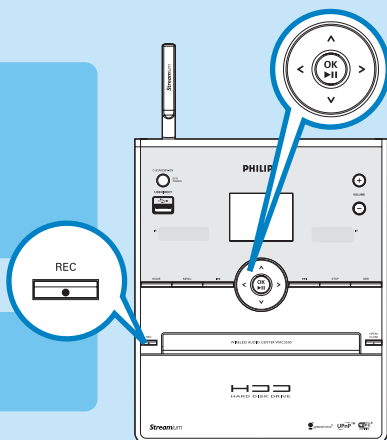





Você pode armazenar até 1500 CDs de áudio centralizados no disco rígido de 80GB da Central





1

Para ligar a Central, pressione **STANDBY-ON/ECO POWER** 

2

Pressione **HOME** e use os controles de navegação     para selecionar o **HD** (ou pressione **HD** no controle remoto)

3







Use os controles de navegação     para selecionar as suas opções de reprodução (Faixas demo armazenadas sob **All tracks** (Todas as faixas))

4

Pressione **OK / ►||** para iniciar a reprodução

5

Para alterar a sua opção de reprodução

- Pressione  uma vez ou mais para inserir a lista anterior de opção
- Use os controles de navegação     para selecionar
- Pressione **OK / ►||** ; ou  para confirmar

6

Para parar a reprodução, pressione **STOP** 

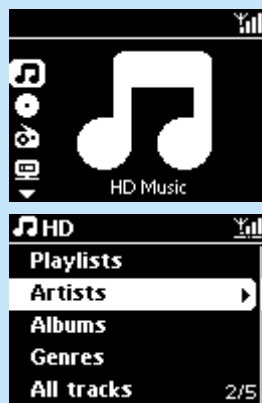
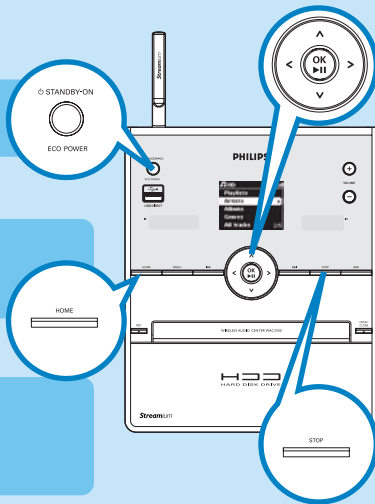

#### Dica:

- Espaço disponível de armazenamento para música ao redor de 75GB, devido a capacidade reservada para o sistema

### Procurar por palavras chave

As palavras chave devem ser a primeira letra ou palavra do título da faixa que você deseja pesquisar. Ao inserir uma palavra-chave você pode rapidamente encontrar todos os itens com aquela palavra.

**1**

Use os controles de navegação ▲ ▼ ◀ ▶ para inserir a lista de opção desejada em faixas, álbuns, artistas ou listas de reprodução

**2**

Pressione **SEARCH** no controle remoto

- Uma caixa de texto aparece

**3**

- Pressione as teclas alfanuméricas repetidamente para inserir as palavras-chave (máximo de 8 caracteres)
- Para excluir a inserção antes do cursor, pressione ◀◀ (**CLEAR**)
- Pressione ◀ ou ▶ para mover o cursor para trás / para frente

**4**

Pressione **OK** / ▶▶ para iniciar a pesquisa

- A tela mostra: **Searching ...** (Pesquisa...) A pesquisa inicia a partir do começo da lista de opção atual
- Os itens correspondentes aparecem na frente da lista

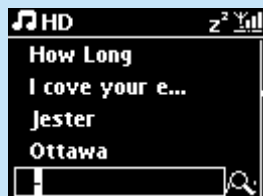
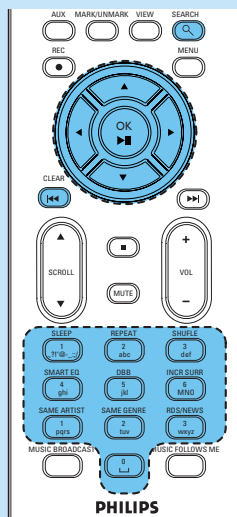





## Reproduzir música de dispositivos USB

Você pode usar USB flash memory (USB 2.0 ou USB 1.1) e USB flash players (USB 2.0 ou USB 1.1) com a Central:

1





Insira o plugue USB do dispositivo USB no plugue  da Central

2

Pressione **HOME** e use os controles de navegação     para selecionar **Portable** (Portátil) > **USB**.

- O ícone  aparec
- A lista de faixas de CD então aparece

3

Use os controles de navegação     para selecionar as opções de reprodução

4

Pressione **OK** /  para iniciar a reprodução

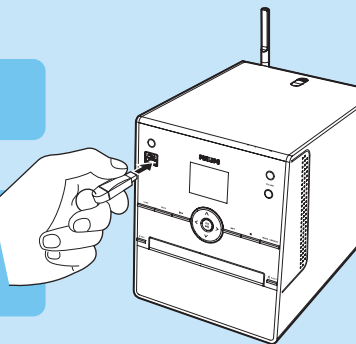



## Transferência de músicas para os dispositivos USB

1

Verifique se o dispositivo USB está conectado adequadamente na central. Pressione **HOME** para entrar no modo **HD**

2

Pressione os controles de navegação  ou  e  para selecionar a sua opção e entrar a lista correspondente de faixas (se necessário)

3

Pressione **REC** , então pressione **MARK•UNMARK** para selecionar ou não as faixas a serem gravadas. (Para selecionar/desmarcar todas as faixas, pressione e segure **MARK•UNMARK**)

4

- Pressione **REC**  para iniciar a gravação.
- A tela mostra **transferring ...** (transferindo ...) O número das faixas transferidas/para transferir é exibido
  - As faixas transferidas são salvas no dispositivo USB em MÚSICA





# B<sub>6</sub>

## Aproveitar

Reproduzindo o aparelho de iPod

1

Verifique se o iPod está conectado adequadamente na Central (Consulte a **Seção A**)

2

Verifique se a Central está ligada ou se já está no modo de standb

3

Pressione **HOME** para entrar no menu principal e use os controles de navegação ▲ ou ▼ e ► para selecionar **Portable** (Portátil) > **iPod**

4

Aparelho iPod:  
a. abaixe o volume para evitar distorção  
b. pressione a tecla PLAY para iniciar a reprodução

5

Para ajustar o volume, pressione **VOL+/-** ou use os controles de som no seu iPod

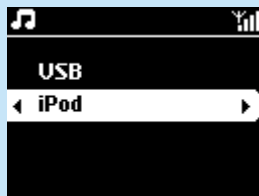
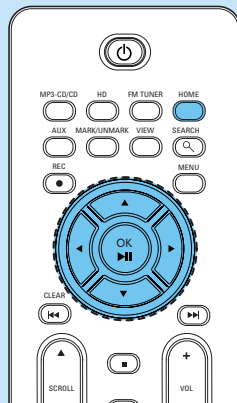

## Ouvindo Internet Radio

1

Pressione **HOME** e use os controles de navegação ▲ ▼ ◀ ▶ para selecionar **Radio** (Rádio) > **FM Tuner** (Sintonia FM) (ou pressione **FM TUNER** no controle remoto)

2

- Pressione **MENU**
- Pressione ▲ ou ▼ ed ▶ para selecionar **Autostore radio** (Auto-armazenar rádio)

• A tela mostra: **Autostore Please wait...** (Autostore Por favor espere...)

Após todas as estações disponíveis serem armazenadas, a primeira estação pré-definida autostored será reproduzida automaticamen

• Você pode armazenar até 60 estações pré-definidas de rádio na memória (incluindo no máximo 10 estações RDS)

3

- Pressione ▶ para inserir a lista de estações pré-definid
- Use os controles de navegação ▲ ou ▼ seguido por ▶ para selecionar a estação desejad

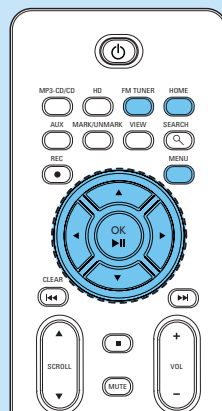

# B<sub>8</sub> Aproveitar

## Funções de Expansão

Você pode adicionar até 5 Estações de Música Philips Wireless (vendidas separadamente) na central para criar o seu sistema de música wireless. Com este sistema, você terá a liberdade de aproveitar a sua música favorita em qualquer lugar da sua casa.



My room, my music

### Minha Sala, Minha Música

Alguém – ou todos – podem ter acesso a toda a coleção do CD e aproveitar o que eles desejam, quando eles desejam – no ambiente de sua escolha



Music follows me

### A Música Me Acompanha

Esta função permite a você aproveitar a música quando você mudar de ambiente, sem ter que navegar e iniciar a reprodução das faixas escolhidas novamente. (Para detalhes, consulte **User Manual 15. Expandable features**)



Music broadcast

### Transmissão de Música

Esta função permite a você enviar as suas músicas escolhidas para todas as Estações de Música Wireless na sua casa simultaneamente – com o toque de um botão. (Para detalhes, consulte **User Manual 15. Expandable features**)



Precisa de ajuda?  
[www.philips.com/support](http://www.philips.com/support)  
ou  
ligue para o helpdesk

Country	Helpdesk	Tariff / min	Keep ready
österreich	0820 901115	€0,20	Das Kaufdatum, Modellnummer und Seriennummer
Belgique	070 253 010	€0,17	La date d'achat la référence et le numéro de série du produit
Canada	1-800-661-6162 (Francophone) 1-888-744-5477 (English / Spanish)	Free	Date of Purchase, Model number and Serial number
Danmark	3525 8761	Local tariff	Forbrugeren's indkøbsdato, type/model-og serienummer
Suomi	09 2290 1908	Local tariff	Ostopaivä ja tarkka mallinnumero ja sarjanumero
France	08 9165 0006	€0,23	La date d'achat la référence et le numéro de série du produit
Deutschland	0180 5 007 532	€0,20	Das Kaufdatum, Modellnummer und Serial nummer
Ελλάδα	0 0800 3122 1223	Free	Την ημερομηνία αγοράς και τον ακριβή κωδικό μοντέλου και τον αριθμό σειράς του προϊόντος σας
Ireland	01 601 1161	Local tariff	Date of Purchase, Model number and Serial number
Italia	199 404 042	€0,21	La data di acquisto, numero di modello e numero di serie
Luxembourg	26 84 30 00	Local tariff	La data d'achat, la référence et le numéro de série du produit
Nederland	0900 0400 063	€0,20	De datum van aankoop, modelnummer en serienummer
Norge	2270 8250	Local tariff	Datoen da du kjøpte produktet & modellnummer & serienummeret
Portugal	2 1359 1440	Local tariff	A data de compra, número do modelo e número de série
España	902 888 785	€0,15	Fecha de compra e número del modelo e número de serie
Sweden	08 632 0016	Local tariff	Inköpsdatum, modellnummer och serienummer
Schweiz	02 2310 2116		Das Kaufdatum und Modellnummer und Seriennummer
UK	0906 1010 017	£0,15	Date of Purchase, Model number and Serial number
USA	1-888-744-5477	Free	Date of Purchase, Model number and Serial number



Be responsible  
Respect copyrights

© Royal Philips Electronics N.V. 2007  
Todos os direitos reservados

3141 075 22121  
[www.philips.com](http://www.philips.com)

