

Register your product and get support at  
[www.philips.com/welcome](http://www.philips.com/welcome)

HTS2500  
HTS2501



**PHILIPS**



# Inhaltsangabe

---

<b>1 Hinweis</b>	2
Copyright	2
Normerfüllung	2
Netzsicherung (nur Großbritannien)	2
Marken	2

---

<b>2 Wichtig</b>	3
Sicherheit	3
Gerätepfege	4
Entsorgung von Altgeräten und Batterien	4

---

<b>3 Ihr Home Entertainment-System</b>	4
Hauptgerät	4
Fernbedienung	5

---

<b>4 Anschließen Ihres Home Entertainment-Systems</b>	6
Anschlüsse	6
Anschließen des Fernsehgeräts	7
Anschließen eines Audioausgangs von einem Fernsehgerät oder anderen Geräten aus	7

---

<b>5 Verwenden des Home Entertainment-Systems</b>	8
Vor Beginn ...	8
Tonauswahl	8
Disc-Wiedergabe	9
Wiedergabe von einem USB - Speichergerät	10
Weitere Wiedergabe funktionen für Disc oder USB	10
Radiowiedergabe	11
Audiowiedergabe von einem Fernsehgerät oder anderen Geräten aus	11

---

<b>6 Ändern von Einstellungen</b>	12
Zugriff auf das Konfigurationsmenü	12
Ändern der allgemeinen Einstellungen	12
Ändern der Audioeinstellungen	12
Ändern der Videoeinstellungen	13
Ändern der Benutzereinstellungen	13

---

<b>7 Aktualisieren der Software</b>	14
Prüfen der Softwareversion	14
Software-Update von CD-R oder USB	14

---

<b>8 Produktspezifikationen</b>	14
---------------------------------	----

---

<b>9 Fehlerbehebung</b>	16
-------------------------	----

---

<b>10 Index</b>	17
-----------------	----

# 1 Hinweis

## Copyright



Be responsible  
Respect copyrights

Dieses Produkt verwendet eine Kopierschutztechnologie, die durch US-Patente sowie durch andere Urheberrechte der Rovi Corporation geschützt ist. Rückentwicklung (Reverse Engineering) und Auseinanderbauen sind nicht zulässig.

## Copyright in Großbritannien

Für Aufnahme und Wiedergabe ist ggf. eine Genehmigung notwendig. Weitere Informationen finden Sie im Copyright Act 1956 und in den Performers' Protection Acts 1958 bis 1972.

## Normerfüllung



Dieses Produkt entspricht den grundlegenden Anforderungen und sonstigen relevanten Bestimmungen der Richtlinien 2006/95/EC (Niederspannung) und 2004/108/EC (EMV).

## Netzsicherung (nur Großbritannien)

Dieses Gerät ist mit einem geprüften Kunststoffnetzstecker ausgestattet. Sollte die Netzsicherung gewechselt werden müssen, muss sie durch eine Sicherung mit dem Wert ersetzt werden, der auf dem Stecker angegeben ist (z. B. 10 A).

- 1 Entfernen Sie die Sicherungsabdeckung und die Sicherung.
- 2 Die Ersatzsicherung muss BS 1362 entsprechen und das ASTA-Prüfzeichen tragen. Sollte die Sicherung verlorengehen, wenden Sie sich an Ihren Händler, um den richtigen Typ zu ermitteln.
- 3 Setzen Sie die Sicherungsabdeckung wieder auf.

## Hinweis

- Um die Kompatibilität mit der EMV-Direktive (2004/108/EC) aufrechtzuerhalten, darf der Netzstecker nicht vom Netzkabel entfernt werden.

## Marken



Hergestellt unter der Lizenz von Dolby Laboratories. Dolby und das Doppel-D-Symbol sind Marken von Dolby Laboratories.



DivX®, DivX Certified® und zugehörige Logos sind eingetragene Marken von DivX Inc. und werden unter Lizenz verwendet.

DivX Ultra®-zertifiziert für die Wiedergabe von DivX®-Videos mit erweiterten Funktionen und Premiuminhalten.

DIVX VIDEO: DivX® ist ein von DivX Inc. entwickeltes digitales Videoformat. Dies ist ein offiziell DivX-zertifiziertes Gerät zur Wiedergabe von DivX-Videos. Weitere Informationen sowie Software-Tools, um Ihre Dateien in DivX-Videos zu konvertieren, erhalten Sie unter [www.divx.com](http://www.divx.com).

DIVX VIDEO-ON-DEMAND: Dieses DivX Certified®-Gerät muss registriert werden, um DivX Video-On-Demand (VOD)-Inhalte wiedergeben zu können. Um einen Registrierungscode zu generieren, suchen Sie im Einrichtungsmenü Ihres Geräts den Abschnitt für DivX VOD. Unter [vod.divx.com](http://vod.divx.com) können Sie mit diesem Code die Registrierung Ihres Geräts abschließen. Zusätzlich erhalten Sie auf dieser Website weitere Informationen zu DivX VOD.

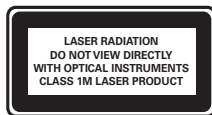

## 2 Wichtig

Lesen Sie alle Anweisungen gründlich durch, bevor Sie Ihr Home Entertainment-System verwenden. Wenn Sie sich bei der Verwendung nicht an die folgenden Hinweise halten, erlischt Ihre Garantie.

### Sicherheit

#### Stromschlag- und Brandgefahr!

- Setzen Sie das Gerät sowie das Zubehör weder Regen noch Wasser aus. Platzieren Sie niemals Behälter mit Flüssigkeiten wie Vasen in der Nähe des Geräts. Wenn das Gerät außen oder innen mit Flüssigkeit in Kontakt kommt, ziehen Sie sofort den Netzstecker. Kontaktieren Sie das Philips Kundendienstzentrum, um das Gerät vor der erneuten Nutzung überprüfen zu lassen.
- Setzen Sie das Gerät sowie das Zubehör nie offenem Feuer oder anderen Wärmequellen (z. B. direktem Sonnenlicht) aus.
- Führen Sie keine Gegenstände in die Lüftungsschlitze oder andere Öffnungen des Produkts ein.
- Wenn der Netzstecker bzw. Gerätestecker als Trennvorrichtung verwendet wird, muss die Trennvorrichtung frei zugänglich bleiben.
- Trennen Sie das Gerät vor Gewittern vom Netzanschluss.
- Ziehen Sie immer am Stecker, um das Stromkabel vom Netzanschluss zu trennen, niemals am Kabel.

#### Kurzschluss- und Feuergefahr!

- Stellen Sie vor dem Verbinden des Geräts mit dem Netzanschluss sicher, dass die Netzspannung mit dem auf der Unter- oder Rückseite des Geräts aufgedruckten Wert übereinstimmt. Verbinden Sie das Gerät nicht mit dem Netzanschluss, falls die Spannung nicht mit diesem Wert übereinstimmt.

#### Verletzungsgefahr und Beschädigungsgefahr für das Home Entertainment-System!

- Nutzen Sie für ein Gerät mit Wandmontage nur die im Lieferumfang enthaltene Halterung. Bringen Sie die Wandhalterung an einer Wand an, die das Gesamtgewicht des Geräts und der Wandhalterung tragen kann. Koninklijke Philips Electronics N.V. haftet nicht für eine unsachgemäße Wandmontage, die Unfälle, Verletzungen oder Sachschäden zur Folge hat.

- Verwenden Sie zum Aufstellen der Lautsprecher mit Standfuß nur die im Lieferumfang enthaltenen Standfüße. Befestigen Sie den Standfuß fest am Lautsprecher. Stellen Sie den montierten Standfuß auf eine flache, ebene Oberfläche, die für das gesamte Gewicht von Lautsprecher und Standfuß geeignet ist.
- Stellen Sie das Gerät niemals auf Netzkabeln oder anderen elektrischen Geräten ab.
- Wenn das Gerät bei Temperaturen unter 5 °C transportiert wird, packen Sie es aus, und warten Sie, bis es Raumtemperatur erreicht hat, bevor Sie es mit dem Netzanschluss verbinden.
- Sichtbare und unsichtbare Laserstrahlung bei Betrieb. Meiden Sie den Kontakt mit dem Laserstrahl.
- Berühren Sie niemals die optische Linse im Innern des Disc-Fachs.

#### Überhitzungsgefahr!

- Stellen Sie dieses Gerät nicht in einem geschlossenen Bereich auf. Das Gerät benötigt an allen Seiten einen Lüftungsabstand von mindestens 10 cm. Stellen Sie sicher, dass keine Vorhänge und anderen Gegenstände die Lüftungsschlitze des Geräts abdecken.

#### Kontamination möglich!

- Verwenden Sie niemals zugleich alte und neue Batterien oder Batterien unterschiedlichen Typs (z. B. Zink-Kohle- und Alkali-Batterien).
- Nehmen Sie die Batterien heraus, wenn sie leer sind oder wenn die Fernbedienung längere Zeit nicht verwendet wird.
- Batterien enthalten chemische Substanzen und müssen ordnungsgemäß entsorgt werden.

## Gerätepflege

- Legen Sie keine anderen Gegenstände außer Discs in das Disc-Fach.
- Legen Sie keine verbogenen Discs oder Discs mit Rissen in das Disc-Fach.
- Wenn Sie das Gerät über längere Zeit nicht verwenden, nehmen Sie die Discs aus dem Disc-Fach.
- Reinigen Sie das Gerät nur mit einem Mikrofasertuch.

## Entsorgung von Altgeräten und Batterien



Ihr Gerät wurde unter Verwendung hochwertiger Materialien und Komponenten entwickelt und hergestellt, die recycelt und wiederverwendet werden können.



Befindet sich dieses Symbol (durchgestrichene Abfalltonne auf Rädern) auf dem Gerät, bedeutet dies, dass für dieses Gerät die Europäische Richtlinie 2002/96/EG gilt. Informieren Sie sich über die örtlichen Bestimmungen zur getrennten Sammlung von elektrischen und elektronischen Geräten.

Richten Sie sich nach den örtlichen Bestimmungen, und entsorgen Sie Altgeräte nicht über Ihren Hausabfall.

Durch die richtige Entsorgung von Altgeräten werden Umwelt und Menschen vor möglichen negativen Folgen geschützt.



Das Produkt enthält Batterien, die der Europäischen Richtlinie 2006/66/EG unterliegen und nicht mit dem normalen Haushaltsmüll entsorgt werden dürfen.

Bitte informieren Sie sich über die örtlichen Bestimmungen zur getrennten Entsorgung von Batterien, da durch die richtige Entsorgung Umwelt und Menschen vor möglichen negativen Folgen geschützt werden.

## 3 Ihr Home Entertainment-System

Herzlichen Glückwunsch zu Ihrem Kauf und willkommen bei Philips! Um den Support von Philips optimal zu nutzen, registrieren Sie Ihr Home Entertainment-System bitte unter [www.philips.com/welcome](http://www.philips.com/welcome).

### Hauptgerät

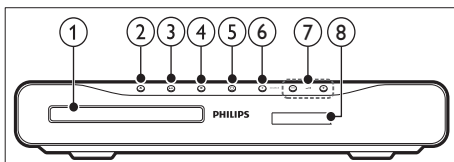

- ① **Disc-Fach**
- ② **▲ (Öffnen/Schließen)**  
Öffnen oder Schließen des Disc-Fachs
- ③ **▶|| (Play/Pause)**  
Start, Unterbrechen oder Fortsetzen der Wiedergabe
- ④ **■ (Stopp)**
  - Stoppen der Wiedergabe.
  - Löschen der aktuell voreingestellten Radiosender im Radiomodus.
- ⑤ **⏻ (Standby-Ein)**  
Einschalten des Home Entertainment-Systems bzw. Umschalten auf Standby.
- ⑥ **SOURCE**  
Auswählen einer Audioquelle für das Home Entertainment-System.
- ⑦ **◀/▶ +/-**  
Lauter/leiser
- ⑧ **Anzeigefeld**

# Fernbedienung

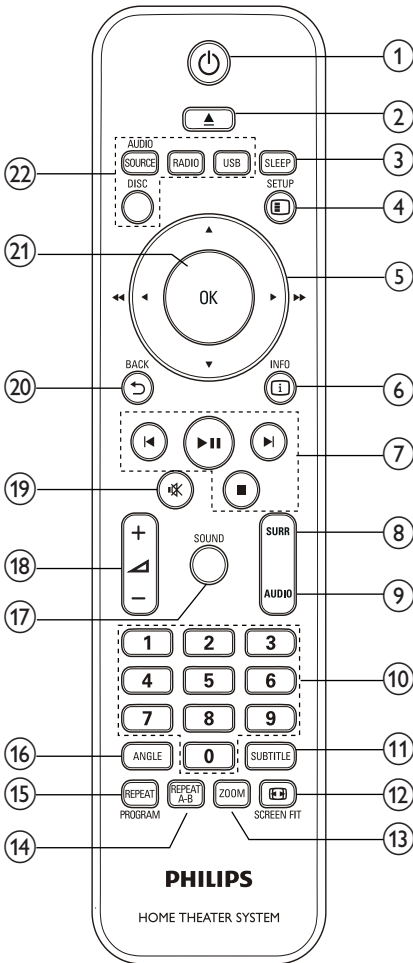

- ① **⏻ (Standby-Ein)**  
Einschalten des Home Entertainment-Systems bzw. Umschalten auf Standby.
- ② **▲ (Öffnen/Schließen)**  
Öffnen oder Schließen des Disc-Fachs
- ③ **SLEEP**  
Umschalten des Home Entertainment-Systems auf Standby, sobald die voreingestellte Zeit abgelaufen ist.

- ④ **☰ SETUP**  
Öffnen und Schließen des Konfigurationsmenüs
- ⑤ **▲▼◀▶ (Navigationstasten)**
  - Durchlaufen der Menüs.
  - Drücken Sie im Videomodus die Pfeiltaste nach links/rechts für einen schnellen Rückwärts- oder Vorwärtsschlauf.
  - Drücken Sie im Radiomodus die Pfeiltaste nach links/rechts für die Suche nach einem Radiosender und die Pfeiltaste nach oben/unten für die Feineinstellung des Senders.
- ⑥ **ℹ INFO**  
Anzeigen von Informationen zur Wiedergabe.
- ⑦ **Wiedergabetasten**  
Steuern der Wiedergabe.
- ⑧ **SURR (Surround Sound)**  
Wechseln zwischen Surround Sound und Stereowiedergabe.
- ⑨ **AUDIO**  
Auswahl einer Audiosprache oder eines Fernsehsenders
- ⑩ **Zahlentasten**  
Auswahl eines Elements zur Wiedergabe.
- ⑪ **SUBTITLE**  
Auswählen einer Untertitelsprache für die Video-Wiedergabe
- ⑫ **Ⓜ SCREEN FIT**  
Anpassen des Bildformats an den Fernsehbildschirm.
- ⑬ **ZOOM**  
Vergrößern von Videoszenen oder Bildern.
- ⑭ **REPEAT A-B**  
Markieren von zwei Punkten innerhalb eines Kapitels oder Titels für die Wiedergabewiederholung oder Abschalten des Wiedergabewiederholungsmodus.
- ⑮ **REPEAT / PROGRAM**
  - Auswählen des Wiederholungsmodus oder der Zufallswiedergabe.
  - Programmieren von Radiosendern im Radiomodus.

- ⑩ ANGLE  
Anzeigeoptionen für verschiedene Kamerawinkel.
- ⑪ SOUND  
Auswahl eines Soundmodus.
- ⑫ ▲ +/-  
Lauter/leiser
- ⑬ 🔇 (Stummschaltung)  
Stummschalten oder Wiedereinschalten der Tonwiedergabe.
- ⑭ ↶ BACK  
Zurückkehren zu einem vorherigen Menübildschirm.
- ⑮ OK  
Bestätigung einer Eingabe oder Auswahl
- ⑯ Source-Tasten
  - **AUDIO SOURCE:** Auswahl einer Audioeingangsquelle
  - **RADIO:** Umschalten auf UKW-Radio
  - **USB:** Umschalten auf ein USB-Speichergerät.
  - **DISC:** Wechseln zur Disc-Quelle.

## 4 Anschließen Ihres Home Entertainment-Systems

Dieser Abschnitt erläutert, wie Sie Ihr Home Entertainment-System an ein Fernsehgerät und andere Geräte anschließen. Die wichtigsten Anschlüsse des Home Entertainment-Systems mit seinen Zubehörteilen finden Sie in der Kurzanleitung. Eine vollständige, interaktive Anleitung finden Sie unter [www.connectivityguide.philips.com](http://www.connectivityguide.philips.com).

### Hinweis

- Auf dem Typenschild auf der Rück- oder Unterseite des Produkts finden Sie Informationen zum Gerätetyp.
- Vergewissern Sie sich vor dem Herstellen oder Ändern von Verbindungen, dass alle Geräte vom Stromnetz getrennt sind.

## Anschlüsse

### Seitliche Anschlüsse

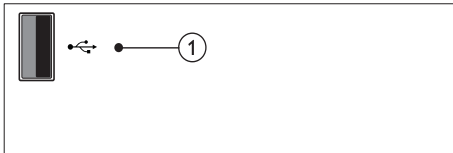

- ①  (USB)  
Eingang für Audio-, Video- oder Bildwiedergabe von einem USB-Speichergerät.

### Rückseitige Anschlüsse

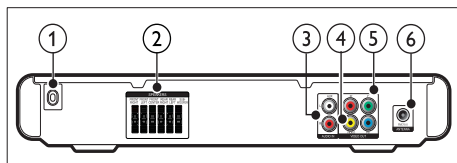

- ① **AC MAINS~**  
Anschluss an die Stromversorgung.
- ② **SPEAKERS**  
Anschluss für die mitgelieferten Lautsprecher und Subwoofer.



- ③ **AUDIO IN-AUX**  
Anschluss für den analogen Audioausgang des Fernsehgeräts oder eines analogen Geräts.
- ④ **VIDEO OUT-VIDEO**  
Anschluss für die Composite Video-Eingangsbuchse am Fernsehgerät.
- ⑤ **VIDEO OUT-Y Pb Pr**  
Anschluss für die Component-Video-Verbindung zum Fernsehgerät.
- ⑥ **FM ANTENNA**  
Anschluss der UKW-Antenne für den Radioempfang.

## Anschließen des Fernsehgeräts

Schließen Sie Ihr Home Entertainment-System über einen der folgenden Anschlüsse direkt an ein Fernsehgerät an (aufgeführt von der höchsten bis zur Basis-Videoqualität):

- ① Component-Video
- ② Composite-Video

### Option 1: Anschluss an das Fernsehgerät über YPbPr (Component-Video)

#### Hinweis

- Das Component-Video-Kabel oder der -Anschluss kann mit **Y Cb Cr** oder **YUV** gekennzeichnet sein.

(Kabel nicht im Lieferumfang enthalten)

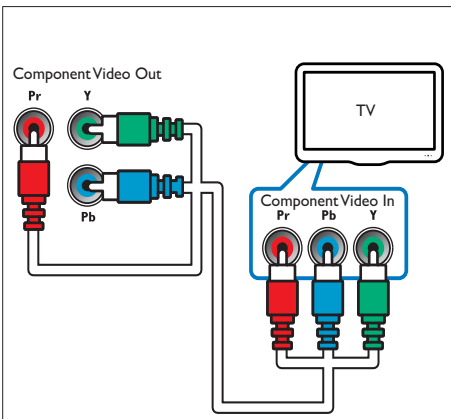

### Option 2: Anschluss an das Fernsehgerät über Composite-Video (CVBS)

#### Hinweis

- Das Composite-Video-Kabel oder der -Anschluss kann mit **AV IN**, **VIDEO IN**, **COMPOSITE** oder **BASEBAND** gekennzeichnet sein.

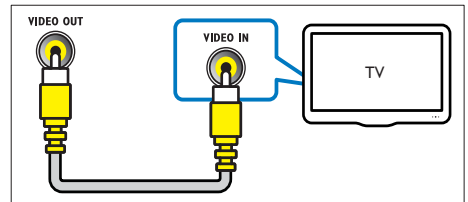

## Anschließen eines Audioausgangs von einem Fernsehgerät oder anderen Geräten aus

Verwenden Sie Ihr Home Entertainment-System, um Audiosignale von Ihrem Fernsehgerät oder einem anderen Gerät, beispielsweise einer Kabelbox, wiederzugeben.

#### Tipp

- Drücken Sie **AUDIO SOURCE**, um die entsprechende Audioausgabe für Ihre Verbindung auszuwählen.

(Kabel nicht im Lieferumfang enthalten)

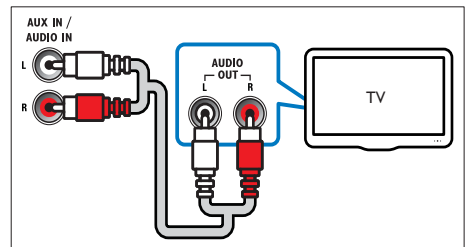

# 5 Verwenden des Home Entertainment-Systems

Dieser Abschnitt erläutert, wie Sie Ihr Home Entertainment-System verwenden können, um Medien aus unterschiedlichen Quellen wiederzugeben.

## Vor Beginn ...

Vergewissern Sie sich, dass Sie folgende Schritte durchgeführt haben:

- Stellen Sie die nötigen Verbindungen her, und schließen Sie das Einrichten des Geräts wie in der Kurzanleitung beschrieben ab.
- Stellen Sie das Fernsehgerät auf die richtige Quelle für das Home Entertainment-System ein.

## Tonauswahl

Dieser Abschnitt erläutert, wie Sie den idealen Ton für Ihre Videos oder Musik auswählen.

### Ändern des Soundmodus

Wählen Sie vordefinierte Einstellungen des Soundmodus für Ihre Videos oder Ihre Musik.

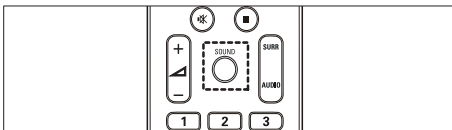

Drücken Sie **SOUND** wiederholt, um die verfügbaren Einstellungen für den Soundmodus zu durchlaufen.

Soundmodus	Beschreibung
<b>ACTION / ROCK</b>	Verbesserte Wiedergabe des niedrigen und hohen Frequenzbereichs. Ideal für Actionfilme und Rock- oder Popmusik.
<b>DRAMA / JAZZ</b>	Klare Töne im mittleren und hohen Frequenzbereich. Ideal für Filmdramen und Jazzmusik.
<b>CONCERT/ CLASSIC</b>	Neutraler Klang. Ideal für Live-Konzerte und klassische Musik.
<b>SPORTS</b>	Moderater mittlerer Frequenzbereich und Surround-Effekte für eine kristallklare Stimmwiedergabe und eine Live-Stadion-Atmosphäre.
<b>NIGHT</b>	Dynamisch gesteuerter Soundmodus, geeignet für die Wiedergabe von Filmen bei Nacht oder von leiser Hintergrundmusik.

### Ändern des Modus für Surround Sound

Genießen Sie ein unvergleichliches Audio-Erlebnis mit den Surround-Modi.

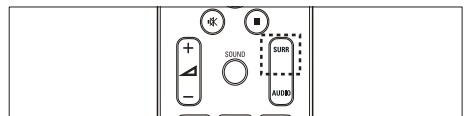

Drücken Sie wiederholt **SURRE**, um die verfügbaren Modi für den Surround Sound zu durchlaufen.

Option	Beschreibung
<b>MULTI-CHANNEL</b>	Unvergleichlicher Mehrkanal-Sound für ein besseres Filmerlebnis.
<b>STEREO</b>	Zwei-Kanal-Stereo-Sound. Ideal für die Wiedergabe von Musik.

## Disc-Wiedergabe

Das Home Entertainment-System kann die unterschiedlichsten Discs wiedergeben, angefangen bei Video- und Audio-Discs bis hin zu Discs mit gemischten Medien (beispielsweise eine CD-R, die JPEG-Bilder und MP3-Musik enthält).

- 1 Legen Sie eine Disc in das Home Entertainment-System ein.
- 2 Drücken Sie die Taste **DISC**.
  - ↳ Die Disc wird abgespielt oder das Hauptmenü der Disc erscheint.
- 3 Drücken Sie zum Steuern der Wiedergabe die folgenden Tasten:

Taste	Aktion
<b>Navigationstasten</b>	Durchlaufen der Menüs.
<b>OK</b>	Bestätigung einer Eingabe oder Auswahl
<b>▶  </b>	Start, Unterbrechen oder Fortsetzen der Wiedergabe
<b>■</b>	Stoppen der Wiedergabe.
<b>◀/▶</b>	Springen zum vorherigen oder nächsten Track, Kapitel oder zur vorherigen/nächsten Datei.
<b>◀◀/▶▶</b>	Schneller Vor- oder Rücklauf. Durch mehrmaliges Drücken kann die Suchgeschwindigkeit geändert werden.
<b>ZOOM</b>	Vergrößern von Videoszenen oder Bildern.
<b>REPEAT A-B</b>	Markieren von zwei Punkten innerhalb eines Kapitels oder Titels für die Wiedergabewiederholung oder Abschalten des Wiedergabewiederholungsmodus.
<b>◻ SCREEN FIT</b>	Anpassen des Bildformats an den Fernsehbildschirm.

## Verwenden von Video-Optionen

Zugriff auf mehrere nützliche Funktionen während der Wiedergabe eines Videos.

 **Hinweis**

- Die verfügbaren Video-Optionen hängen von der Video-Quelle ab.

Taste	Aktion
<b>▲/▼</b>	Langsamer Rück- oder Vorlauf. Durch mehrmaliges Drücken kann die Suchgeschwindigkeit geändert werden. Bei VCD/SVCD ist die langsame Rückwärtssuche nicht verfügbar.
<b>AUDIO</b>	Auswahl einer Audiosprache oder eines Fernsehsenders
<b>SUBTITLE</b>	Auswählen einer Untertitelsprache für die Video-Wiedergabe
<b>ℹ INFO</b>	Anzeigen von Informationen zur Wiedergabe.
<b>REPEAT</b>	Wiederholen eines Kapitels oder Titels.
<b>ANGLE</b>	Anzeigeoptionen für verschiedene Kamerawinkel.

## Verwenden von Bildoptionen

Zugriff auf mehrere nützliche Funktionen während der Wiedergabe von Bildern

Taste	Aktion
<b>▲/▼</b>	Drehen eines Bildes im bzw. gegen den Uhrzeigersinn.
<b>◀/▶</b>	Springen zum vorhergehenden oder nächsten Bild.
<b>REPEAT</b>	Wiederholen einer einzelnen Datei innerhalb eines Ordners oder Wiederholen des gesamten Ordners. Zufallswiedergabe der Dateien innerhalb eines Ordners.
<b>ℹ INFO</b>	Anzeige von Fotoalben in einer Miniaturbildübersicht.

---

## Verwenden der Audio-Optionen

Rufen Sie während der Audiowiedergabe verschiedene nützliche Funktionen auf.

Taste	Aktion
REPEAT	Wiederholen eines Titels, der gesamten Disc oder Zufallswiedergabe.

---

---

## Wiedergabe von einem USB - Speichergerät

Das Home Entertainment-System ist mit einem USB-Anschluss ausgestattet, sodass Sie Bilder anzeigen, Musik anhören oder Filme ansehen können, die auf einem USB-Speichergerät gespeichert sind.

- 1 Verbinden Sie das USB-Speichergerät mit dem Home Entertainment-System.
- 2 Drücken Sie die Taste **USB**.  
↳ Ein Content-Browser wird angezeigt.
- 3 Wählen Sie eine Datei aus, und drücken Sie die Taste **OK**.
- 4 Drücken Sie zum Steuern der Wiedergabe (siehe 'Disc-Wiedergabe' auf Seite 9) die Wiedergabetasten.

### Hinweis

- Falls das USB-Speichergerät nicht am Anschluss angeschlossen werden kann, verwenden Sie ein USB-Verlängerungskabel.
- Das Home Entertainment-System unterstützt keine Digitalkameras, bei denen ein Computer-Programm zum Anzeigen von Fotos erforderlich ist.
- Das USB-Speichergerät muss FAT- oder DOS-formatiert und mit Mass Storage Class kompatibel sein.

---

## Weitere Wiedergabe funktionen für Disc oder USB

Mehrere erweiterte Funktionen stehen zur Wiedergabe von Videos oder Bildern von einer Disc oder einem USB-Speichergerät zur Verfügung.

---

### Wiedergeben einer Diashow mit Musik

Sie können eine Diashow mit Musik erstellen, bei der Musik und Bilder gleichzeitig wiedergegeben werden. Die Dateien müssen alle auf derselben Disc bzw. demselben USB-Speichergerät gespeichert sein.

- 1 Geben Sie einen Musiktitel wieder.
- 2 Navigieren Sie zur Bilddatei, und drücken Sie dann **OK**, um die Diashow zu starten.
- 3 Drücken Sie **■**, um die Diashow zu beenden.
- 4 Drücken Sie erneut **■**, um die Musikwiedergabe zu beenden.

---

### Schnelles Überspringen zu einer bestimmten Zeit

Schnelles Aufsuchen eines bestimmten Teils des Videos, indem die Zeit einer Szene eingegeben wird.

- 1 Drücken Sie während der Wiedergabe **ⓘ** **INFO**.
- 2 Drücken Sie **Navigationstasten** und **OK**, um folgende Auswahl zu treffen:
  - **[Tt Dauer]** : Titelzeit.
  - **[Kp Dauer]** : Kapitelzeit.
  - **[Diskdau.]** : Disc-Zeit.
  - **[Trackdau.]** : Track-Zeit.
- 3 Geben Sie die Zeit der Szene ein, und drücken Sie anschließend **OK**.

## Radiowiedergabe

Das Home Entertainment-System kann bis zu 40 Radiosender speichern.

- 1 Vergewissern Sie sich, dass die UKW-Antenne angeschlossen ist.
- 2 Drücken Sie die Taste **RADIO**.  
 ↳ **"AUTO INSTALL...PRESS PLAY"** erscheint im Anzeigefeld, wenn keine Radiosender programmiert sind. Drücken Sie ►||
- 3 Drücken Sie zum Steuern der Wiedergabe die folgenden Tasten:

Taste	Aktion
◀ / ▶	Löschen eines voreingestellten Radiosenders.
◀◀ / ▶▶	Suche nach einem Radiosender.
▲▼	Feinabstimmen einer Radiofrequenz.
■	Halten Sie die Taste gedrückt, um einen voreingestellten Radiosender zu löschen. Drücken Sie diese Taste, um die Einrichtung von Radiosendern zu unterbrechen.
<b>PROGRAM</b>	Manuell: Einmal drücken, um den Programmiermodus aufzurufen, ein weiteres Mal drücken, um den Radiosender zu speichern. Automatisch: Fünf Sekunden lang gedrückt halten, um die Radiosender neu zu programmieren.

### Hinweis

- Mittelwelle und digitales Radio werden nicht unterstützt.
- Wenn kein Signal empfangen wird oder weniger als fünf Sender erkannt werden, werden Sie aufgefordert, die Senderinstallation erneut durchzuführen.
- Positionieren Sie die Antenne nicht in der Nähe eines Fernsehgeräts oder einer anderen Strahlungsquelle, um den bestmöglichen Empfang zu gewährleisten.

## Audiowiedergabe von einem Fernsehgerät oder anderen Geräten aus

Drücken Sie wiederholt **AUDIO SOURCE**, um den Audioausgang des angeschlossenen Geräts auszuwählen.

## 6 Ändern von Einstellungen





Dieser Abschnitt erläutert, wie Sie die Einstellungen Ihres Home Entertainment-Systems ändern können.



### Achtung

- Ein Großteil der Einstellungen ist bereits mit den optimalen Werten für das Home Entertainment-System konfiguriert. Falls Sie keinen besonderen Grund zum Ändern einer Einstellung haben, sollte der Standardwert beibehalten werden.

### Zugriff auf das Konfigurationsmenü

- 1 Drücken Sie die Taste  **SETUP**.  
↳ Das folgende Menü wird angezeigt.

Symbol	Beschreibung
	[Setup allgemein]
	[Audio-Setup]
	[Video-Setup]
	[Vorz.Einst Setup]

- 2 Wählen Sie ein Einrichtungs-menü, und drücken Sie dann auf **OK**.  
Die folgenden Abschnitte enthalten Informationen zum Ändern der Einstellungen Ihres Home Entertainment-Systems.
- 3 Drücken Sie  **BACK**, um zum vorherigen Menü zurückzukehren, oder drücken Sie  **SETUP**, um das Menü zu verlassen.

### Hinweis

- Einstellungen, die ausgeblendet sind, können nicht geändert werden.

## Ändern der allgemeinen Einstellungen

- 1 Drücken Sie die Taste  **SETUP**.
- 2 Wählen Sie **[Setup allgemein]**, und drücken Sie anschließend **OK**.
- 3 Wählen Sie die folgenden Einstellungen aus, und passen Sie sie an:
  - **[OSD Sprache]** : Auswahl einer Sprache für das Bildschirmmenü.
  - **[Bilds.schoner]** : Aktivieren oder Deaktivieren des Bildschirmschonermodus. Bei der Aktivierung wird der Bildschirm nach 10 Minuten Inaktivität in den Ruhemodus geschaltet.
  - **[DivX(R) Vod-Code]** : Anzeigen des Registrierungs-codes für DivX VOD für das Home Entertainment-System.
- 4 Drücken Sie **OK**, um Ihre Auswahl zu bestätigen.

### Hinweis

- Vor dem Kauf und der Wiedergabe von DivX-Videos auf dem Home Entertainment-System müssen Sie das Gerät mit dem DivX VOD-Code unter [www.divx.com](http://www.divx.com) registrieren.

## Ändern der Audioeinstellungen

- 1 Drücken Sie die Taste  **SETUP**.
- 2 Wählen Sie **[Audio-Setup]**, und drücken Sie anschließend **OK**.
- 3 Wählen Sie die folgenden Einstellungen aus, und passen Sie sie an:
  - **[Lautspr-Lautstz]** : Auswählen der Lautstärke für jeden Lautsprecher für die ideale Audio-Balance.
  - **[Lautspr-Verzög]** : Einstellen der Verzögerungszeit zwischen Center- und Rear-Lautsprechern, um eine gleichmäßige Wiedergabe von allen Lautsprechern zu gewährleisten.
- 4 Drücken Sie **OK**, um Ihre Auswahl zu bestätigen.

## Ändern der Videoeinstellungen

- 1 Drücken Sie die Taste  **SETUP**.
- 2 Wählen Sie **[Video-Setup]**, und drücken Sie anschließend **OK**.
- 3 Wählen Sie die folgenden Einstellungen aus, und passen Sie sie an:
  - **[TV-System]**: Auswählen eines mit dem Fernsehgerät kompatiblen TV-Systems.
  - **[TV-Bildsch.]**: Auswählen eines für den Bildschirm des Fernsehgeräts passenden Formats für die Bildanzeige.
  - **[Bildschirmanpassung]**: Auswählen eines für den Bildschirm des Fernsehgeräts passenden Vollbildmodus.
  - **[Bildeinstell.]**: Auswählen einer vordefinierten Farbeinstellung.
  - **[Progressive]**: (De-)Aktivieren der Progressive Scan-Funktion.
- 4 Drücken Sie **OK**, um Ihre Auswahl zu bestätigen.

### Hinweis

- Die beste Einstellung wird vom Fernsehgerät automatisch ausgewählt. Wenn Sie die Einstellung ändern, vergewissern Sie sich, dass das Fernsehgerät die neue Einstellung unterstützt.
- Einige Videoeinstellungen hängen von der Videoquelle ab. Vergewissern Sie sich, dass die Disc und das Fernsehgerät die Einstellung oder die Funktion unterstützen.

- **[Untertitel]**: Auswählen einer Untertitelsprache für die Video-Wiedergabe
- **[Disk-Menü]**: Auswählen einer Menüsprache für die Video-Disc.
- **[Ki.sicherung]**: Einschränken des Zugriffs auf Discs mit Altersfreigabe. Um alle Discs unabhängig von der Altersfreigabe wiedergeben zu können, wählen Sie Stufe "8".
- **[PBC]**: Auswählen, ob das Inhaltsmenü auf VCD- und SVCD-Discs angezeigt oder übersprungen werden soll.
- **[Passwort]**: Einrichten oder Ändern eines PIN-Codes, um eine eingeschränkt zugängliche Disc wiederzugeben. Wenn Sie keine PIN haben oder Ihre PIN vergessen haben, geben Sie ""0000" ein.
- **[DivX-U.-Titel]**: Auswählen eines Zeichensatzes, der DivX-Untertitel unterstützt.
- **[Versionsinfo]**: Anzeigen der Softwareversion des Home Entertainment-Systems.
- **[Grundeinst.]**: Zurücksetzen des Home Entertainment-Systems auf die Werkseinstellungen.

- 4 Drücken Sie **OK**, um Ihre Auswahl zu bestätigen.

### Hinweis

- Wenn ihre bevorzugte Disc-Menüsprache nicht verfügbar ist, können Sie in der Liste **[Andere]** wählen und den 4-stelligen Code eingeben, den Sie auf der Rückseite dieses Handbuchs finden.
- Wenn Sie eine Sprache auswählen, die auf der Disc nicht zur Verfügung steht, verwendet das Home Entertainment-System die Standardsprache der Disc.
- Discsperre, Passwort (PIN-Code) und Kindersicherungseinstellungen können nicht auf die Standardwerte zurückgesetzt werden.

## Ändern der Benutzereinstellungen

- 1 Drücken Sie die Taste  **SETUP**.
- 2 Wählen Sie **[Vorz.Einst Setup]**, und drücken Sie anschließend **OK**.
- 3 Wählen Sie die folgenden Einstellungen aus, und passen Sie sie an:
  - **[Audio]**: Auswählen einer Audiosprache für die Video-Wiedergabe.

## 7 Aktualisieren der Software

Um vorhandene Aktualisierungen zu ermitteln, können Sie die aktuelle Softwareversion Ihres Home Entertainment-Systems mit der aktuellen Software (falls verfügbar) auf der Philips-Website vergleichen.

### Prüfen der Softwareversion

- 1 Drücken Sie die Taste  **SETUP**.
- 2 Wählen Sie **[Vorz.Einst Setup] > [Versionsinfo]**, und drücken Sie dann die Taste **OK**.  
↳ Die Softwareversion wird angezeigt.

### Software-Update von CD-R oder USB

- 1 Ermitteln Sie die aktuelle Softwareversion unter [www.philips.com/support](http://www.philips.com/support).
  - Wählen Sie Ihr Modell, und klicken Sie auf "Software & Treiber".
- 2 Laden Sie die Software auf eine CD-R oder ein USB-Speichergerät herunter.
- 3 Legen Sie eine CD ein, oder schließen Sie das USB-Speichergerät an das Home Entertainment-System an.
- 4 Folgen Sie den Anweisungen auf dem Bildschirm des Fernsehgeräts, um die Aktualisierung zu bestätigen.  
↳ Nach Abschluss der Aktualisierung schaltet sich das Home Entertainment-System automatisch aus und wieder ein.
  - Wenn nicht, trennen Sie das Netzkabel einige Sekunden lang, und stecken Sie es wieder ein.

#### **Achtung**

- Während der Softwareaktualisierung dürfen Sie weder das Gerät ausschalten noch die CD-R oder das USB-Speichergerät entfernen, da dadurch das Home Entertainment-System beschädigt werden kann.

## 8 Produktspezifikationen

### Hinweis

- Technische Daten und Design können ohne vorherige Ankündigung geändert werden.

### Regionalcode

Das Typenschild auf der Rück- oder Unterseite des Home Entertainment-Systems gibt an, welche Regionen das Gerät unterstützt.

Land	DVD
Europa, Großbritannien	
Asien-Pazifik-Raum, Taiwan, Korea	
Lateinamerika	
Australien, Neuseeland	
Russland, Indien	
China	

### Wiedergabemedien

DVD-Video, DVD+R/+RW, DVD-R/-RW, CD-R/CD-RW, Audio-CD, Video-CD/SVCD, Picture CD, MP3-CD, WMA-CD, DivX-CD, USB-Speichergerät

### Dateiformat

- Audio: .mp3, .wma
- Video: .divx, .divx ultra, .mpeg, .mpg, .wmv (einfaches Profil)
- Bild: .jpeg, .jpg

### Verstärker

- Gesamtausgangsleistung: 300 W RMS (30 % Gesamtklirrfaktor)
- Frequenzgang: 20 Hz bis 20 kHz/±3 dB
- Signal-/Rauschverhältnis: > 65 dB (CCIR)/(A-gewichtet)
- Eingangsempfindlichkeit:
  - AUX: 1000 mV



**Video**

- Signalsystem: PAL/NTSC

**Audio**

- Abtastfrequenz
  - MP3: 32 kHz, 44,1 kHz, 48 kHz
  - WMA: 44,1 kHz, 48 kHz
- Konstante Bitrate:
  - MP3: 112 Kbit/s bis 320 Kbit/s
  - WMA: 48 Kbit/s bis 192 Kbit/s

**Radio**

- Empfangsbereich: UKW 87,5 bis 108 MHz (50 kHz)
- Signal-/Rauschverhältnis: UKW 50 dB
- Frequenzgang: UKW 180 Hz bis 10 kHz /  $\pm 6$  dB

**USB**

- Kompatibilität: USB
- Unterstützte Klassen: UMS (USB Mass Storage Class; USB-Gerätekategorie für Speichergeräte)
- Signal-/Rauschverhältnis: FAT16, FAT32
- Maximal unterstützte Speichergröße: < 160 GB

**Hauptgerät**

- Stromversorgung: 110 – 240 V;  $\sim 50$  – 60 Hz
- Stromverbrauch: 55 W
- Standby-Stromverbrauch:  $\leq 0,9$  W
- Abmessungen (B  $\times$  H  $\times$  T): 360  $\times$  58  $\times$  303 (mm)
- Gewicht: 2,3 kg

**Subwoofer**

- Impedanz: 12 Ohm
- Lautsprechertreiber: 133 mm Tieftöner
- Frequenzgang: 20 Hz bis 150 Hz
- Abmessungen (B  $\times$  H  $\times$  T): 160  $\times$  267,5  $\times$  265 (mm)
- Gewicht: 2,65 kg
- Kabellänge: 2 m

**Lautsprecher**

- System: Breitband-Satellit
- Lautsprecherimpedanz: 3 Ohm
- Lautsprechertreiber: 76 mm Full-Range
- Frequenzgang: 150 Hz bis 20 kHz
- Abmessungen (B  $\times$  H  $\times$  T): 100  $\times$  100  $\times$  75 (mm)
- Gewicht: je 0,30  $\sim$  0,66 kg

- Kabellänge:
  - Center: 1 m
  - Vorder: 2 m
  - Rück: 10 m

**Technische Laserdaten**

- Typ: Halbleiterlaser GaAlAs (CD)
- Wellenlänge: 645 bis 665 nm (DVD), 770 bis 800 nm (CD)
- Ausgangsleistung: 6 mW (DVD), 7 mW (VCD/CD)
- Strahlendivergenz: 60 Grad

## 9 Fehlerbehebung



### Warnung

- Stromschlaggefahr! Öffnen Sie auf keinen Fall das Gehäuse des Geräts.

Bei eigenhändigen Reparaturversuchen verfällt die Garantie.

Wenn Sie bei der Verwendung dieses Geräts Probleme feststellen, prüfen Sie bitte die folgenden Punkte, bevor Sie Serviceleistungen anfordern. Wenn das Problem weiter besteht, registrieren Sie Ihr Produkt, und holen Sie sich Unterstützung unter [www.philips.com/welcome](http://www.philips.com/welcome).

Wenn Sie Philips kontaktieren, werden Sie nach der Modell- und Seriennummer Ihres Geräts gefragt. Sie finden die Modell- und Seriennummer auf der Rück- oder Unterseite des Geräts.

Notieren Sie die Nummern:

Modell-Nr. \_\_\_\_\_

Serien-Nr. \_\_\_\_\_

---

### Hauptgerät

**Die Tasten des Home Entertainment-Systems funktionieren nicht.**

- Trennen Sie das Home Entertainment-System einige Minuten lang von der Stromversorgung, und schließen Sie es dann erneut an.

---

### Bild

**Kein Bild.**

- Stellen Sie sicher, dass das Fernsehgerät auf die richtige Quelle für dieses Home Entertainment-System eingestellt ist.
- Tritt dies beim Ändern des TV-Systems auf, müssen Sie in den Standardmodus wechseln: 1) Drücken Sie die Taste **▲**. 2) Drücken Sie **◀**. 3) Drücken Sie **SUBTITLE**.
- Geschieht dies beim Einschalten des Progressive Scan-Modus, wechseln Sie in den Standardmodus: 1) Drücken Sie **▲**. 2) Drücken Sie **◀**. 3) Drücken Sie **AUDIO**.

---

### Sound

**Es ist kein Ton zu hören.**

- Stellen Sie sicher, dass die Audiokabel angeschlossen sind, und wählen Sie die richtige Eingangsquelle (z. B. **AUDIO SOURCE**) für das gewünschte Gerät aus.

**Kein Ton bei Fernsehsendungen.**

- Schließen Sie ein Audiokabel an den Audioeingang des Home Entertainment-Systems und den Audioausgang des Fernsehgeräts an. Drücken Sie anschließend wiederholt **AUDIO SOURCE**, um die korrekte Audioquelle auszuwählen.

**Verzerrter Ton oder Echo.**

- Stellen Sie sicher, dass die Lautstärke des Fernsehgeräts ausgeschaltet oder auf das Minimum eingestellt ist, wenn die Audioausgabe über das Home Entertainment-System erfolgt.

---

### Wiedergabe

**Disc kann nicht wiedergegeben werden.**

- Reinigen Sie die Disc.
- Überprüfen Sie, ob das Home Entertainment-System die Disc (siehe 'Produktspezifikationen' auf Seite 14) unterstützt.
- Überprüfen Sie, ob das Home Entertainment-System den Regionalcode der DVD unterstützt.
- Überprüfen Sie bei DVD±RW oder DVD±R, ob die Disc finalisiert wurde.

**Keine Wiedergabe von DivX-Videodateien möglich.**

- Vergewissern Sie sich, dass die DivX-Datei entsprechend dem Home Entertainment-Profil mit dem DivX-Encoder codiert wurde.
- Stellen Sie sicher, dass die DivX-Videodatei vollständig ist.

**DivX-Untertitel werden nicht richtig angezeigt.**

- Stellen Sie sicher, dass der Name der Untertiteldatei dem Namen der Filmdatei entspricht.
- Wählen Sie den richtigen Zeichensatz aus: 1) Drücken Sie **Ⓜ** **SETUP**. 2) Wählen Sie **[Vorz.Einst Setup]**. 3) Wählen Sie **[DivX-U.-Titel]**. 4) Wählen Sie einen unterstützten Zeichensatz aus. 5) Drücken Sie **OK**.

Der Inhalt eines USB-Geräts kann nicht gelesen werden.

- Stellen Sie sicher, dass das Format des USB-Geräts mit dem Home Entertainment-System kompatibel ist (siehe 'Produktspezifikationen' auf Seite 14).
- Stellen Sie sicher, dass das USB-Gerät mit einem Dateisystem formatiert ist, das vom Home Entertainment-System unterstützt wird.

Auf dem Fernsehgerät wird das Symbol für "Keine Eingabe" oder "x" angezeigt.

- Der Vorgang kann nicht ausgeführt werden.

## 10 Index

---

### A

#### Anschluss

Andere Geräte	7
Audiosignal des Fernsehgeräts	7, 11
Guide	6
TV	7

#### Anschlüsse

Audio	
Anschluss	7

---

### Ü

#### Übersicht

Anschlüsse	6
Fernbedienung	5
Hauptgerät	4

---

### B

#### Bild

Diashow	10, 9
Fehlerbehebung	16
Miniaturübersicht	9
Optionen	9

---

### D

Dateiformate	14
--------------	----

#### Diashow

Wiedergabe einer Diashow mit Musik	10
------------------------------------	----

#### Disc

unterstützte Discs	14
Wiedergabe	9

#### Drehen von Bildern

9

### E

Einstellungen ändern	12
----------------------	----

Entsorgung	4
------------	---

Entsorgung Ihres Geräts	4
-------------------------	---

---

### F

Fehlerbehebung	16
----------------	----

Fernbedienung	5
---------------	---

#### Fernsehgerät

Anschluss	7
Audiosignal des Fernsehgeräts	7, 11

---

<b>G</b>	
Gerätepflege	4

---

<b>K</b>	
Kontaktaufnahme	16

---

<b>P</b>	
Pflege	4
Produktspezifikationen	14

---

<b>R</b>	
<b>Radio</b>	
Einstellen	11
Programm	11
Wiedergabe	11
<b>Region-Code</b>	14

---

<b>S</b>	
<b>Sicherheit</b>	3
<b>Software</b>	
Aktualisierungen	14
Version	14

---

<b>T</b>	
<b>Ton</b>	
Fehlerbehebung	16
Modus	8
Surround	8

---

<b>U</b>	
<b>USB</b>	
Softwareaktualisierung	14
Wiedergabe	10

---

<b>V</b>	
<b>Verstärker</b>	14

---

<b>W</b>	
<b>Wiedergabe</b>	
Disc	9
Fehlerbehebung	16
Optionen	9
Radio	11
USB-Speichergerät	10
<b>Wiederholen</b>	9, 10

---

<b>Z</b>	
Zeitsuche bei Video	10



# Language Code

Abkhazian	6566	Inupiaq	7375	Pushto	8083
Afar	6565	Irish	7165	Russian	8285
Afrikaans	6570	Íslenska	7383	Quechua	8185
Amharic	6577	Italiano	7384	Raeto-Romance	8277
Arabic	6582	Ivrit	7269	Romanian	8279
Armenian	7289	Japanese	7465	Rundi	8278
Assamese	6583	Javanese	7486	Samoan	8377
Avestan	6569	Kalaallisut	7576	Sango	8371
Aymara	6589	Kannada	7578	Sanskrit	8365
Azerbaijani	6590	Kashmiri	7583	Sardinian	8367
Bahasa Melayu	7783	Kazakh	7575	Serbian	8382
Bashkir	6665	Kernewek	7587	Shona	8378
Belarusian	6669	Khmer	7577	Shqip	8381
Bengali	6678	Kinyarwanda	8287	Sindhi	8368
Bihari	6672	Kirghiz	7589	Sinhalese	8373
Bislama	6673	Komi	7586	Slovensky	8373
Bokmål, Norwegian	7866	Korean	7579	Slovenian	8376
Bosanski	6683	Kuanyama; Kwanyama	7574	Somali	8379
Brezhoneg	6682	Kurdish	7585	Sotho; Southern	8384
Bulgarian	6671	Lao	7679	South Ndebele	7882
Burmese	7789	Latina	7665	Sundanese	8385
Castellano, Español	6983	Latvian	7686	Suomi	7073
Catalán	6765	Letzeburgesch;	7666	Swahili	8387
Chamorro	6772	Limburgan; Limburger	7673	Swati	8383
Chechen	6769	Lingala	7678	Svenska	8386
Chewa; Chichewa; Nyanja	7889	Lithuanian	7684	Tagalog	8476
中文	9072	Luxembourgish;	7666	Tahitian	8489
Chuang; Zhuang	9065	Macedonian	7775	Tajik	8471
Church Slav; Slavonic	6785	Malagasy	7771	Tamil	8465
Chuvash	6786	Magyar	7285	Tatar	8484
Corsican	6779	Malayalam	7776	Telugu	8469
Česky	6783	Maltese	7784	Thai	8472
Dansk	6865	Manx	7186	Tibetan	6679
Deutsch	6869	Maori	7773	Tigrinya	8473
Dzongkha	6890	Marathi	7782	Tonga (Tonga Islands)	8479
English	6978	Marshallese	7772	Tsonga	8483
Esperanto	6979	Moldavian	7779	Tswana	8478
Estonian	6984	Mongolian	7778	Türkçe	8482
Euskara	6985	Nauru	7865	Turkmen	8475
Ελληνικά	6976	Navaho; Navajo	7886	Twi	8487
Faroese	7079	Ndebele, North	7868	Uighur	8571
Français	7082	Ndebele, South	7882	Ukrainian	8575
Frysk	7089	Ndonga	7871	Urdu	8582
Fijian	7074	Nederlands	7876	Uzbek	8590
Gaelic; Scottish Gaelic	7168	Nepali	7869	Vietnamese	8673
Gallegan	7176	Norsk	7879	Volapuk	8679
Georgian	7565	Northern Sami	8369	Walloon	8765
Gikuyu; Kikuyu	7573	North Ndebele	7868	Welsh	6789
Guarani	7178	Norwegian Nynorsk;	7878	Wolof	8779
Gujarati	7185	Occitan; Provençal	7967	Xhosa	8872
Hausa	7265	Old Bulgarian; Old Slavonic	6785	Yiddish	8973
Herero	7290	Oriya	7982	Yoruba	8979
Hindi	7273	Oromo	7977	Zulu	9085
Hiri Motu	7279	Ossetian; Ossetic	7983		
Hrvatski	6779	Pali	8073		
Ido	7379	Panjabi	8065		
Interlingua (International)	7365	Persian	7065		
Interlingue	7365	Polski	8076		
Inuktitut	7385	Português	8084		

