

**PHILIPS**

Micro Music System

3000-serien

TAM3205

# Bruksanvisning



Registrera din produkt och få support på  
[www.philips.com/support](http://www.philips.com/support)

# Innehåll

<b>1 Viktig</b>	2
Säkerhet	2
Obs:	3
<b>2 Ditt Micro Music System</b>	4
Inledning	4
Vad finns i lådan?	4
Översikt över huvudenheten	5
Översikt över fjärrkontrollen	6
<b>3 Komma igång</b>	8
Anslut högtalare	8
Anslut strömmen	8
Förbered fjärrkontrollen	9
Ström på	9
Ställ in klockan	9
<b>4 Spela upp</b>	10
Spela från skiva	10
Spela från USB	10
Kontrollera uppspelning	10
Hoppa över låtar	10
Programera låtar	11
Spela från Bluetooth-aktiverade enheter	11
<b>5 Lyssna på FM-radio</b>	12
Ställ in en radiostation.	12
Lagra radiostationer automatiskt	12
Lagra radiostationer manuellt	13
Välj en förinställd radiostation	13
<b>6 Justera ljudet</b>	13
Välj en förinställd ljudeffekt.	13
Justera volymnivå	13
Tysta ljudet	13
<b>7 Övriga funktioner</b>	14
Ställ in alarmtimern	14
Ställ in sovtimern	14
Lyssna på en extern enhet	14
Ladda dina enheter	15
<b>8 Produktinformation</b>	16
Specifikationer	16
USB-spelbarhetsinformation	16
MP3-skivformat som stöds	17
<b>9 Felsökning</b>	17

# 1 Viktig

## Säkerhet

Läs och förstå alla instruktioner innan du använder detta mikromusiksystem. Om skador orsakas av att instruktionerna inte följs gäller inte garantin.



”Blixten” indikerar att oisolerat material finns i enheten och kan orsaka elektrisk stöt. För att skydda alla i ditt hushåll ska du inte ta bort skyddet.

Utropstecknet uppmärksammar funktioner som du bör läsa i den bifogade litteraturen för att förhindra drifts- och underhållsproblem.

**WARNING:** För att minska risken för brand eller elektrisk stöt bör enheten inte utsättas för regn eller fukt och föremål fyllda med vätskor, såsom vaser, bör inte placeras på enheten.

**WARNING:** Sätt i kontakten helt för att förhindra elektrisk stöt. (För regioner med polariserade kontakter: För att förhindra elektrisk stöt, matcha det breda bladet med det breda spåret.)

## Varning

- Ta aldrig bort höljet på denna apparat.
- Smörj aldrig in någon del av denna apparat.
- Titta aldrig in i laserstrålen i den här apparaten.
- Placera aldrig apparaten på annan elektrisk utrustning.
- Håll apparaten borta från direkt solljus, öppen eld eller värme.
- Se till att du alltid har lätt tillgång till nätsladden, kontakten eller adaptern för att koppla bort apparaten från strömmen.

- Se till att det finns tillräckligt med ledigt utrymme runt produkten för ventilation.
- Använd endast tillbehör och accessoarer som är specificerade av tillverkaren.
- **Batterianvändning VARNING** - För att förhindra batteriläckage som kan leda till kroppsskada, skada på egendom eller skada på enheten:
  - Installera batteriet korrekt, + och - som anges på enheten.
  - Batteriet (batteripaket eller batteri installerat) får inte utsättas för överdriven värme som solsken, eld eller liknande.
  - Ta bort batteriet när enheten inte har använts på länge.
- Enheten får inte utsättas för dropp eller stänk.
- Placera inte någon källa till fara på enheten (t.ex. föremål fylld med vätska, tända ljus).
- När MAINS-kontakten eller en apparatkoppling används som fränkopplingsenhet, ska fränkopplingsanordningen förbli lättanvändbar.

---

## Obs:

Alla ändringar eller ändringar som gjorts på den här enheten som inte uttryckligen godkänns av MMD Hong Kong Holding Limited kan ogiltigförklara användarens behörighet att använda utrustningen.

---

## Efterlevnad

Härmed, TP Vision Europe B.V. förklarar att denna produkt uppfyller de väsentliga kraven och andra relevanta bestämmelser i direktiv 2014/53/EG. Du kan hitta överensstämmelsemeddelandet på [www.philips.com/support](http://www.philips.com/support).

---

## Ta hand om miljön

### Kassering av din gamla produkt och batteri



Produkten är designad och tillverkad av högkvalitativa material och komponenter som kan återvinnas och återanvändas.



Denna symbol på en produkt innebär att produkten omfattas av EU-direktiv 2012/19/EU.



Denna symbol betyder att produkten innehåller ett inbyggt uppladdningsbart batteri som omfattas av EU-direktiv 2013/56/EU, och inte kan kasseras med normalt hushållsavfall.

Ta reda på hur det lokala återvinningssystemet fungerar för elektriska och elektroniska produkter och batterier. Följ lokala regler och kasta aldrig produkten och batterierna tillsammans med vanligt hushållsavfall. Korrekt avfallshantering av gamla produkter och batterier bidrar till att minska negativa konsekvenser för miljön och människors hälsa.

### Ta bort engångsbatterierna

För att ta bort engångsbatterierna, se avsnittet om installation av batterier.

### Miljöinformation

All onödig förpackning har undvikits. Vi har försökt göra förpackningen enkel att separera i tre material: kartong (lådan), polystyrenskum (buffert) och polyeten (påsar, skyddande skumplast.)

Ditt system består av material som kan återvinnas och återanvändas om de demonteras av ett specialiserat företag. Se till de lokala bestämmelserna om bortskaftande av förpackningsmaterial, urladdade batterier och gammal utrustning.



Bluetooth®-ordvarumärket och logotyperna är registrerade varumärken som ägs av Bluetooth SIG, Inc. och all användning av dessa märken av MMD Hong Kong Holding Limited är under licens.



Be responsible  
Respect copyrights

Att göra obehöriga kopior av kopieringsskyddat material, inklusive datorprogram, filer, sändningar och ljudinspelningar, kan strida mot upphovsrätten och utgöra ett brott. Denna utrustning bör inte användas för sådana ändamål.

---

## Ta hand om din produkt

- För inte in andra föremål än skivor i skivfacket.
- För inte in skeva eller spruckna skivor i skivfacket.
- Ta ut skivorna från skivfacket om du inte använder produkten under en längre tid.
- Använd endast mikrofiberduk för att rengöra produkten.

**Denna apparat inkluderar denna etikett:**



### Observera

- Typskylten finns på baksidan av enheten.

## 2 Ditt Micro Music System

Grattis till ditt köp, och välkommen till Philips! För att dra full nytta av det stöd som Philips erbjuder, registrera din produkt på [www.philips.com/support](http://www.philips.com/support).

---

## Inledning

**Med den här enheten kan du:**

- njuta av ljud från diskar, USB-enheter, Bluetooth-enheter och andra externa enheter;
- lyssna på FM radiostationer.

**Enheten stöder dessa medieformat:**



---

## Vad finns i lådan?

Kontrollera och se innehållet i lådan:

- Huvudenhet
- Fjärrkontroll (med ett AAA-batteri)
- Högtalarlådor (x2)
- Tryckt material

# Översikt över huvudenheten

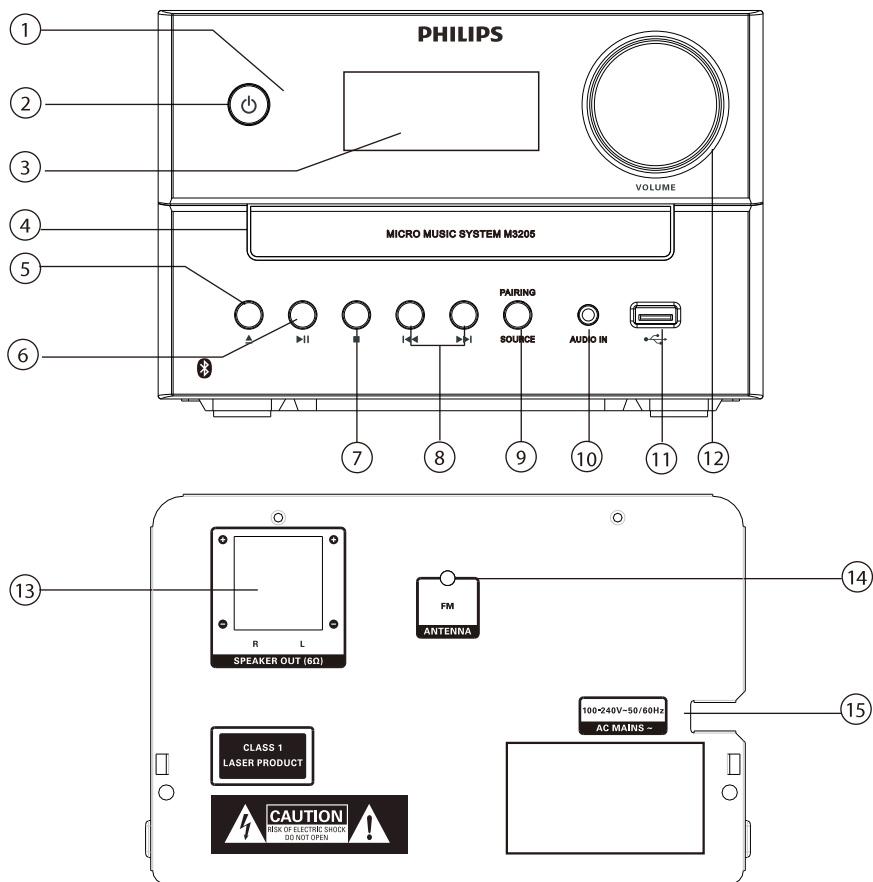

## ① LED-indikator

- Standby-indikator: blir röd när denna produkt växlas till standby.
- Bluetooth-indikator: blir blå för att indikera status för Bluetooth-anslutning.

## ②

- Slå på produkten eller standbyläge.

## ③ Displaypanel

- Visa aktuell status.

## ④ Skivfack

## ⑤

- Öppna eller stäng skivfacket.

## ⑥

- Starta eller pausa uppspelningen.

## ⑦

- Sluta spela.
- Radera ett program.

## ⑧

- Hoppa till föregående/nästa låt.
- Sök inom en låt/en skiva.
- Ställ in en radiostation.
- Justera tiden.

## 9 SOURCE/PAIRING

- Tryck för att välja en källa: SKIVA, USB, TUNER, AUDIO IN, BT.
- I Bluetooth-läge, håll intryckt i mer än två sekunder för att koppla bort den anslutna enheten och gå in i parningsläge.

## 10 AUDIO IN

- Anslut externa ljudenheter.

## 11

- Anslut USB-lagringsenheter.

## 12 Volymvred

- Justera volymen.

## 13 SPEAKER OUT-uttag

- Anslut med högtalarna.

## 14 FM-antenn

- Förbättra FM-radiomottagning.

## 15 AC MAINS~

# Översikt över fjärrkontrollen

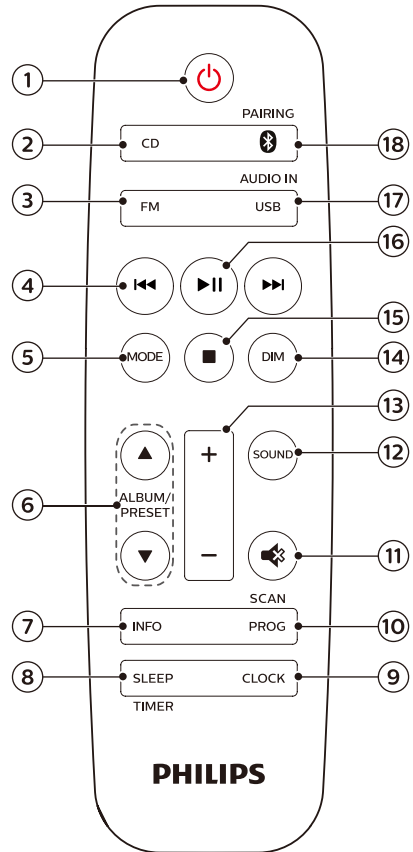

## 1 ❶

- Slå på produkten eller standbyläge.

## 2 ❷

- Välj CD källa.

## 3 ❸

- Välj FM källa.

## 4 ❹

- Hoppa till föregående/nästa låt.
- Sök inom ett låt/skiva/USB.

- Ställ in en FM station.
- Justera tiden.

### ⑤ **MODE**

- Välj sluppmässigt läge för att spela låtar sluppmässigt.
- Välj upprepningsläge för att spela en låt eller alla låtar upprepade gånger.

### ⑥ **ALBUM/PRESET ▲ / ▼**

- Välj en förinställd radiostation.
- Hoppa till föregående/nästa album.

### ⑦ **INFO**

- Visa information om uppspelning.

### ⑧ **SLEEP/TIMER**

- Ställ in vilotimer.
- Ställ in alarmtimer.

### ⑨ **CLOCK**

- Ställ klockan.
- Visa klockinformation.
- Tryck och håll i standbyläge för att slå på eller av klockvisningen.

### ⑩ **PROG/SCAN**

- Programera låtar
- Programmera radiostationer.
- Lagra radiostationer automatiskt.

### ⑪

- Stäng av eller återställ volymen.

### ⑫ **SOUND**

- Välj en förinställd ljudeffekt.

### ⑬ **+/- (volym)**

- Justera volymen.

### ⑭ **DIM**

- Justera skärmens ljusstyrka.

### ⑮

- Sluta spela eller radera ett program.

### ⑯

- Tryck för att starta, pausa eller återuppta uppspelningen.

### ⑰ **USB/AUDIO IN**

- Välj USB källa.
- Välj AUDIO IN källa.

### ⑱ **/PAIRING**

- Välj Bluetooth källa.
- I Bluetooth-läge, håll intryckt i mer än två sekunder för att koppla bort den anslutna enheten och gå in i parningsläge.



## 3 Komma igång

### ! Varning

- Användning av kontroller eller justeringar eller utförande av andra förfaranden än häri kan leda till exponering för farlig strålning eller annan osäker drift.

Följ alltid anvisningar i detta kapitel i rätt ordning.

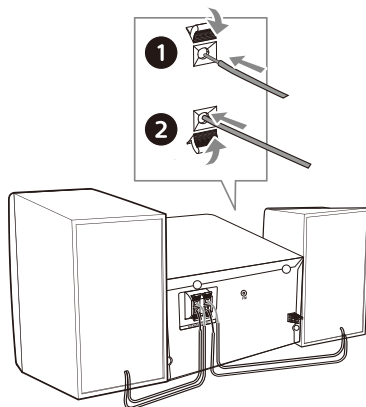

## Anslut högtalare

### ☰ Observera

- Sätt in den avskalade delen av varje högtalarkabel helt i uttaget.
- Använd endast de medföljande högtalarna för bättre ljudkvalitet.

- 1 För höger högtalare, hitta uttaget på huvudenheten märkta "R".
- 2 Sätt i den röda kabeln i det röda uttaget (+) och den svarta kabeln i det svarta uttaget (-).
- 3 För vänster högtalare, hitta uttaget på huvudenheten märkt "L".
- 4 Upprepa steg 2 för att sätta i vänster högtalarkabel.

### Så här sätter du in varje högtalarkabel:

- 1 Håll ner sockelklaffen.
- 2 Sätt in högtalarkabeln helt.
- 3 Släpp sockelklaffen.

## Anslut strömmen

### ! Varning

- Risk för skador på produkten! Se till att nätspanningen motsvarar den spänning som finns på baksidan eller på undersidan av enheten.
- Risk för elektrisk stöt! Innan du ansluter nätkabeln, se till att kontakten sitter ordentligt. När du kopplar ur nätkabeln, dra alltid i kontakten, dra aldrig i sladden.
- Innan du ansluter nätkabeln ska du se till att du har slutfört alla andra anslutningar.

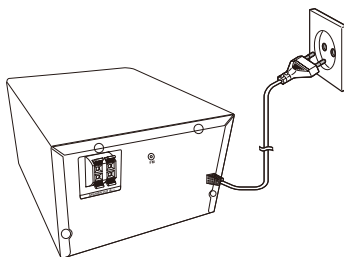

Anslut nätsladden till vägguttaget.

## Förbered fjärrkontrollen

### ! Varning

- Risk för skador på produkten! Ta bort batterierna när fjärrkontrollen inte används under längre perioder.
- Batterier innehåller kemiska ämnen, så de bör kasseras på avsedd plats.

### Så här sätter du i fjärrkontrollens batteri:

- 1 Öppna batterifacket.
- 2 Sätt i det medföljande AAA-batteriet med rätt polaritet (+/-) som anges.
- 3 Stäng batterifacket.

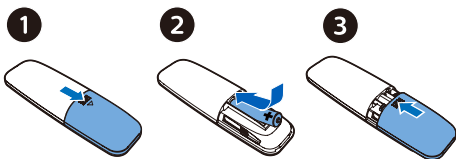

## Ström på

Tryck  $\phi$ .

- ↳ Produkten växlar till den senast valda källan.

## Byt till standbyläge

Tryck på  $\phi$  igen för att växla produkten till standby utan klockvisning eller till standby med klockvisning.

- ↳ Den röda standbyindikatorn tänds.
- I standbyläge kan du hålla nedtryckt **CLOCK** för att slå på eller av klockvisningen.

### ☰ Observera

- Produkten växlar till standbyläge efter 15 minuters inaktivitet.
- För att uppnå effektiv energibesparande prestanda, koppla bort eventuella externa elektroniska enheter från USB-porten när enheten inte används.

## Ställ in klockan

- 1 I påslagningsläge håller du ned **CLOCK** i mer än 2 sekunder för att aktivera klockinställningsläget.  
↳ [24H] eller [12H] visas.
- 2 Tryck  $\lll / \ggg$  för att välja **24H** eller **12H** timformat och tryck sedan på **CLOCK**.  
↳ Timsiffrorna börjar blinka.
- 3 Tryck  $\lll / \ggg$  för att ställa in timme och tryck sedan på **CLOCK**.  
↳ Minutsiffrorna börjar blinka.
- 4 Tryck  $\lll / \ggg$  för att ställa in minuter och tryck sedan **CLOCK**.  
↳ Klockan är inställd.

### ☰ Observera

- För att se klockan i startläge, tryck snabbt på **CLOCK**.
- I standbyläge kan du hålla nedtryckt **CLOCK** för att slå på eller av klockvisningen.
- Om klockvisningen slås på i standbyläge ökar strömförbrukningen.

## 4 Spela upp

### Spela från skiva

- 1 Tryck **CD** för att välja CD källa.
- 2 Tryck **▲** för att öppna skivfacket.
- 3 Sätt i en skiva med etiketten uppåt.
- 4 Tryck **▲** för att stänga skivfacket.  
↳ Uppspelning startar automatiskt.  
Om inte, tryck på **▶II**.

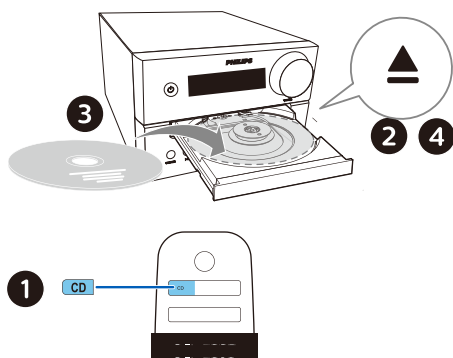

### Spela från USB

#### Observera

- Se till att USB-enheten innehåller spelbart ljudinnehåll.

- 1 Sätt i en USB-enhet i **↔** uttaget.
- 2 Tryck **USB** för att välja USB-källa.  
↳ Uppspelning startar automatiskt.  
Om inte, tryck på **▶II**.

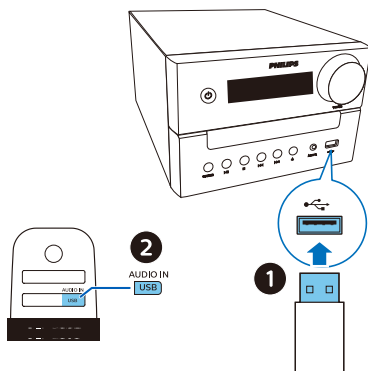

### Kontrollera uppspelning

**▶II** Starta, pausa eller återuppta uppspelningen.

**■** Sluta spela.

**▲ / ▼** Välj ett album eller en mapp.

**◀◀ / ▶▶** Tryck för att hoppa till föregående eller nästa låt. Stäng av eller slå på ljudet. Håll ned för att söka bakåt/framåt i en låt.

**MODE** Spela en låt eller alla låtar upprepade gånger. Spela låtar slumpmässigt.

**+/-** Öka eller minska volymen.

**🔊** Stäng av eller slå på ljudet.

**SOUND** Välj en förinställd ljud equalizer.

**DIM** Justera skärmens ljusstyrka.

**INFO** Visa information om uppspelning.

### Hoppa över låtar

**För CD:**

Tryck **◀◀ / ▶▶** för att välja låtar.

## För MP3-skiva och USB:

- 1 Tryck ▲/▼ för att välja ett album eller en mapp.
- 2 Tryck ◀◀/▶▶ för att välja en låt eller en fil

## Programera låtar

Med den här funktionen kan du programmera 20 låtar i önskad sekvens.

- 1 I stoppläge, tryck på **PROG/SCAN** för att aktivera programläget.  
↳ [PO1] visas.
- 2 För MP3-låtar, tryck på ▲/▼ för att välja ett album.
- 3 Tryck ◀◀/▶▶ för att välja en låt och tryck sedan på **PROG/SCAN** för att bekräfta.
- 4 Upprepa steg 2 till 3 för att programmera fler låtar.
- 5 Tryck ▶|| för att spela de programmerade låtarna.

## För att radera programmet

Tryck ■ två gånger.

## Spela från Bluetooth-aktiverade enheter

### Observera

- Kompatibilitet med alla Bluetooth-enheter garanteras inte.
- Varje hinder mellan apparaten och enheten kan minska driftsräckvidden.
- Det effektiva driftsområdet mellan denna enhet och din Bluetooth-aktiverade enhet är cirka 10 meter.
- Enheten kan memorera upp till 8 tidigare anslutna Bluetooth-enheter.

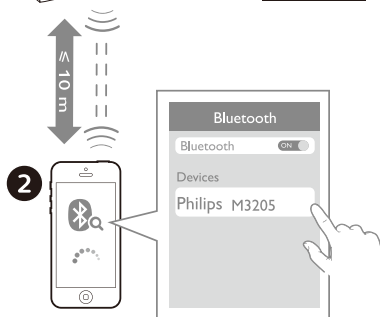
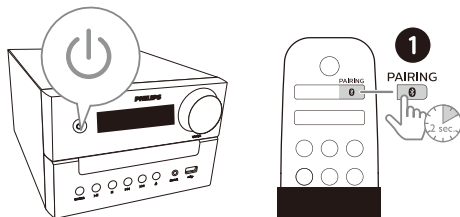

- 1 Tryck 0 för att välja Bluetooth-källa.  
↳ [BT] (Bluetooth) visas.  
↳ Bluetooth-indikatorn blinkar blått.
- 2 På din enhet som stöder Advanced Audio Distribution Profile (A2DP) aktiverar du Bluetooth och söker efter Bluetooth-enheter som kan paras ihop (se enhetens användarhandbok).
- 3 Välj "Philips M3205" på din Bluetooth-aktiverade enhet och ange vid behov "0000" som parningslösenord.
  - Om du inte hittar "Philips M3205" eller kan inte para ihop den här produkten, tryck och håll ned **PAIRING** i två sekunder för att gå in i parningsläge.  
↳ Efter lyckad ihopparring och anslutning lyser Bluetooth-indikatorn blått och enheten piper två gånger.

- 4 Spela upp ljud på den anslutna enheten.
- ↳ Ljud strömmar från din Bluetooth-aktiverad enhet till den här produkten.

**Så här kopplar du bort den Bluetooth-aktiverade enheten:**

- Inaktivera Bluetooth på din enhet.
- Tryck och håll **PAIRING** i två sekunder för att gå in i parningsläge.

## 5 Lyssna på FM-radio

### Ställ in en radiostation.

 **Tips**

- Placera antennen så långt som möjligt från TV eller annan strålningskällor.
- För optimal mottagning, dra ut och justera antennens läge helt.

- 1 Tryck **FM** för att välja FM källa.
- 2 Tryck och håll **◀◀/▶▶** i mer än två sekunder.
  - ↳ Radion ställer automatiskt in en station med stark mottagning.
- 3 Upprepa steg 2 för att ställa in fler stationer.

**Så här ställer du in en svag station:**

Tryck **◀◀/▶▶** upprepade gånger tills du hittar optimal mottagning.

### Lagra radiostationer automatiskt

 **Observera**

- Du kan lagra högst 10 FM radiostationer.

- 1 Tryck **FM** för att välja FM källa.
- 2 Tryck och håll **PROG/SCAN** i mer än två sekunder.
  - ↳ Alla tillgängliga stationer är programmerade i ordningen efter styrka för vågbandmottagning.
  - ↳ Den första programmerade radiostationen sänds automatiskt.

---

## Lagra radiostationer manuellt

- 1 Ställ in en FM-radiostation.
- 2 Tryck **PROG/SCAN** för att aktivera programläget.  
↳ **[PO1]** visas.
- 3 Tryck ▲/▼ för att tilldela ett nummer från 1-10 till denna radiostation och tryck sedan **PROG/SCAN** för att bekräfta.
- 4 Upprepa steg 1-3 för att ställa in fler stationer.

### Observera

- För att skriva över en programmerad station, lagra en annan station i stället.

---

## Välj en förinställd radiostation

I FM-läge, tryck ▲/▼ för att välja ett förinställt nummer.

## 6 Justera ljudet

Följande åtgärder är tillämpliga på alla media som stöds.

---

### Välj en förinställd ljudeffekt.

- Tryck **SOUND** upprepade gånger för att välja en förinställd ljudeffekt.

---

### Justera volymnivå

- Tryck på +/- (volym) på fjärrkontrollen upprepade gånger.
- Vrid på volymreglaget på huvudenheten.

---

### Tysta ljudet

- Tryck  för att stänga av eller på ljudet.

## 7 Övriga funktioner

### Ställ in alarmtimern

Denna produkt kan användas som väckarklocka. Du kan välja skiv-, radio- eller mp3-filer på en USB-lagringsenhet som alarmkälla.

#### Observera

- Alarmtimern är inte tillgänglig i AUDIO IN-läge.
- Om CD/USB-källa är vald, men ingen skiva är isatt eller ingen USB-enhet är ansluten, väljs radiokällan automatiskt.

- 1 Se till att du har ställt in klockan.
- 2 I standbyläge kan du hålla nedtryckt **SLEEP/TIMER** i mer än två sekunder.  
↳ Timsiffrorna blinkar.
- 3 Tryck **⏮/⏭** upprepade gånger för att ställa in timme och tryck sedan **SLEEP/TIMER** för att bekräfta.  
↳ Minutsiffrorna blinkar.
- 4 Tryck **⏮/⏭** för att ställa in minuter och tryck sedan **SLEEP/TIMER** för att bekräfta.  
↳ Den senast valda alarmkällan blinkar.
- 5 Tryck **⏮/⏭** för att välja en alarmkälla (skiva, USB eller FM radio) och tryck sedan **SLEEP/TIMER** för att bekräfta.  
↳ **XX** blinkar (XX anger alarmets volymnivå).
- 6 Tryck **⏮/⏭** för att ställa in alarmvolym och tryck sedan på **SLEEP/TIMER** för att bekräfta.

### Aktivera/avaktivera alarmtimern

I standbyläge, tryck **SLEEP/TIMER** upprepade gånger för att aktivera eller avaktivera timern.

↳ Om timern är aktiverad,  visas.

- I standbyläge kan du hålla nedtryckt **CLOCK** för att slå på eller av klockvisningen.

### Ställ in sovtimern

Detta musiksysteem kan växla till standby automatiskt efter en viss tidsperiod.

- När musiksysteemet är påslaget, tryck **SLEEP/TIMER** upprepade gånger för att välja en inställd tidsperiod (i minuter).  
↳ Om sovtimern är aktiverad, **zz** visas.

#### För att avaktivera sovtimern

- Tryck **SLEEP/TIMER** upprepade gånger tills **[OFF]** (sleep off) visas.  
↳ När sovtimern är avaktiverad, försvinner **zz**.

### Lyssna på en extern enhet

Du kan lyssna på en extern enhet via denna enhet med en MP3-länkkabel.

- 1 Anslut en MP3-länkkabel (medföljer ej) mellan:
  - **AUDIO IN** uttag (3,5 mm) på produkten,
  - och hörlursuttaget på en extern enhet.
- 2 Tryck **AUDIO IN** upprepade gånger för att välja **AUDIO IN** källa.
- 3 Börja spela enheten (se enhetens användarmanual).

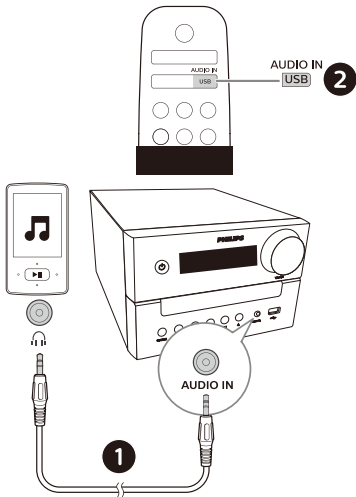

## Observera

- Denna produkts kompatibilitet med alla enheter garanteras inte.

## Ladda dina enheter

Med detta mikromusiksystem kan du ladda dina externa enheter, till exempel din mobiltelefon, MP3-spelare eller andra mobila enheter.

- 1 Använd en USB-kabel för att ansluta USB-uttaget på denna produkt till USB-uttaget på dina enheter.

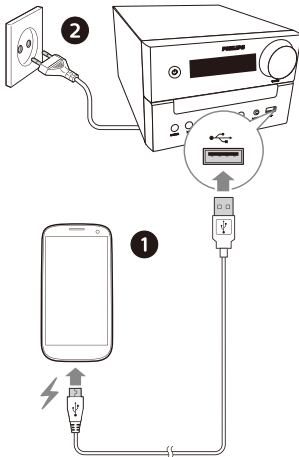

- 2 Anslut produkten till strömmen.  
↳ När enheten har identifierats startar laddningen.



## 8 Produktinformation



### Observera

- Produktinformation kan komma att ändras utan föregående meddelande.

## Specifikationer

- **Nominell utgångseffekt (Förstärkare):**
    - Totalt 18W (max.)
  - **Akustiskt frekvensgång:** 66Hz-20KHz
  - **Högtalardrivrutin:** 2 X 3" f U LI intervall 6Ω;
  - **Förbättring av bas:** 2 X basport
  - **Support skivtyp:** CD-DA, CD-R, CDRW, MP3-CD (8/12 cm)
  - **Bluetooth-version:** V4.2
  - **Bluetooth-stödda profiler:** A2DP V1.3, AVRCP V1.6
  - **Bluetooth-frekvensband/utgångseffekt:** 2,402GHz ~ 2,480GHz ISM Band / ≤4dBm (Klass 2)
  - **USB-uppspelning:**
    - Typ A, USB Direct 2.0, 5V / 1A, MSC filformat, FAT 16/32,
    - Stöder USB upp till 32G
  - **USB-laddning:** 1A max (Standby); 500mA max (USB källa); 1A max (BT/Radio/CD/Audio in källa)
    - \* *Den faktiska laddningsströmmen beror på de mobila enheterna.*
  - **Tuner frekvensintervall:** FM 87,5-108MHZ
  - **Förinställda stationer:** 10
  - **AUDIO IN ingångsnivå:** 500mV ±100mV RMS
- **Ström:** 100 - 240 V~, 50/60 Hz (AC Input)
  - **Drift strömförbrukning:** 20 W
  - **Strömförbrukning i standby:** < 0,5 W (klockdisplay av)
  - **Storlek (B x H x D):** 180 x 121 x 247 mm (Huvudenhet); 150 x 238 x 125 mm (Högtalar låda)
  - **Vikt:** 1,6 kg (Huvudenhet); 2 x 0,96 kg (Högtalar låda)

## USB-spelbarhetsinformation

### Kompatibla USB-enheter:

- USB-flashminne (USB2.0 eller USB1.1)
- USB-flashspelare (USB2.0 eller USB1.1)
- minneskort (kräver ytterligare kortläsare för att fungera med den här enheten)

### USB-format som stöds:

- USB- eller minnesfilformat: FAT12, FAT16, FAT32 (sektorstorlek: 512 bytes)
- MP3 bithastighet (datahastighet): 32-320 Kbps och variabel bithastighet
- Register som innehåller upp till högst 8 nivåer
- Antal album/mappar: högst 99
- Antal låtar/titlar: högst 999
- Filnamn i Unicode UTF8 (maximal längd: 32 bytes)

### USB-format som inte stöds:

- Tomma album: ett tomt album är ett album som inte innehåller MP3-filer och kommer inte att visas på displayen.

---

## MP3-skivformat som stöds

- ISO9660, Joliet
- Maximal titelnummer: 128 (beroende på filnamnets längd)
- Maximum album nummer: 99
- Samplingsfrekvenser som stöds: 32 kHz, 44,1 kHz, 48 kHz
- Stödda bithastigheter: 32~256 (kbps), variabel bithastighet

## 9 Felsökning



### Varning

- Ta aldrig bort batteriets hölje.

För att garantin ska gälla, försök aldrig själv reparera något på systemet. Om du stöter på problem när du använder enheten, kontrollera följande punkter innan du beställer service. Om problemet kvarstår, gå till Philips webbsida ([www.philips.com/support](http://www.philips.com/support)). När du kontaktar Philips, se till att ha enheten i närheten och att ha tillgång till modell- och serienumret.

### Ingen ström

- Se till att nätkabeln på enheten är ordentligt ansluten.
- Se till att det finns ström i vägguttaget.
- Som en energibesparande funktion stängs systemet av automatiskt 15 minuter efter det att uppspelning av låtar når slutet och ingen kontroll används.

### Inget ljud eller dåligt ljud

- Justera volymen.
- Kontrollera att högtalarna är korrekt anslutna.
- Kontrollera om de avklädda högtalarkablarna är fastspända.

### Inget svar från enheten

- Koppla bort och anslut nätkontakten igen och slå sedan på enheten igen.
- Som en energibesparande funktion stängs systemet av automatiskt 15 minuter efter det att uppspelning av låtar når slutet och ingen kontroll används.

### Fjärrkontrollen fungerar inte

- Innan du trycker på någon funktionsknapp, välj först rätt källa med fjärrkontrollen istället för huvudenheten.

- Minska avståndet mellan fjärrkontrollen och enheten.
- Sätt i batterierna med polariteter (+/- symboler) som anges.
- Byt ut batteriet.
- Rikta fjärrkontrollen direkt mot sensorn på enhetens framsida.

### **Ingen skiva upptäcktes**

- Sätt i en skiva.
- Kontrollera om skivan är placerad upp och ner.
- Vänta tills fuktkondensationen vid linsen har försvunnit.
- Byt ut eller rengör skivan.
- Använd en färdig CD eller rätt formatskiva.

### **Det går inte att visa vissa filer på USB-enheten**

- Antalet mappar eller filer på USB-enheten har överskridit en viss gräns. Detta fenomen är inte ett fel.
- Formaten för dessa filer stöds inte.

### **USB-enhet stöds inte**

- USB-enheten är inte kompatibel med enheten. Prova en annan.

### **Dålig radiomottagning**

- Öka avståndet mellan enheten och din TV eller andra strålningskällor.
- Fäll ut radioantennen helt.

### **Musikuppspelning är inte tillgänglig på den här enheten även efter framgångsrik Bluetooth-anslutning.**

- Enheten kan inte användas för att spela musik via den här enheten trådlöst.

### **Ljudkvaliteten är dålig efter anslutning med en Bluetooth-aktiverad enhet.**

- Bluetooth-mottagningen är dålig. Flytta enheten närmare den här produkten eller ta bort alla hinder mellan dem.

### **Bluetooth kan inte anslutas till den här enheten.**

- Enheten stöder inte de profiler som krävs för denna enhet.
- Enhetens Bluetooth-funktion är inte aktiverad. Se bruksanvisningen för enheten för hur du aktiverar funktionen.
- Denna enhet är inte i parningsläge.
- Den här produkten är redan ansluten till en annan Bluetooth-aktiverad enhet. Koppla ifrån enheten och försök igen.

### **Den ihopkopplade enheten ansluter och kopplar bort hela tiden.**

- Bluetooth-mottagningen är dålig. Flytta enheten närmare den här produkten eller ta bort alla hinder mellan dem.
- Vissa mobiltelefoner kan ansluta och kopplas från hela tiden när du ringer eller avslutar samtal. Detta indikerar inte något fel på denna produkt.
- För vissa enheter kan Bluetooth-anslutningen inaktiveras automatiskt som en energisparfunktion. Detta indikerar inte något fel på denna produkt.

### **Timern fungerar inte**

- Ställ in klockan korrekt.
- Slå på timern.

### **Klock-/timerinställningen raderad**

- Strömmen har avbrutits eller strömkabeln har kopplats bort.
- Återställ klockan/timern.

## Hur håller klockan på eller av i standby?

- I standbyläge kan du hålla nedtryckt **CLOCK** för att slå på eller av klockvisningen.



Specifikationer kan ändras utan föregående meddelande

2020 © Philips och Philips Shield Emblem är registrerade varumärken som tillhör Koninklijke Philips N.V. och används under licens. Produkten har tillverkats av och säljs under ansvar av MMD Hong Kong Holding Limited eller något av dess dotterbolag, och MMD Hong Kong Holding Limited står som garant för denna produkt.

