

PHILIPS

Саундбар

8000 сериясы

ТАВ8507В



Пайдаланушы нұсқаулығы

Бұйымыңызды тіркеп, мына сайттан қолдау алыңыз:

www.philips.com/support

Мазмұны

1 Маңызды қауіпсіздік бойынша нұсқаулар	3	4 Саундбарды қолдану	23
Қауіпсіздік	3	Қосу және өшіру	23
Бұйымға күтім жасау	4	Режимдерді таңдау	23
Қоршаған ортаға күтім жасау	5	Дыбыс деңгейін реттеу	23
Сәйкестік туралы мәлімдеме	5	Dolby Atmos дыбысын	
Анықтама және қолдау	6	рахаттана тыңдау	24
FCC туралы ақпарат	6	Баптау мәзірі	24
		Bluetooth құрылғыларынан	
		ойнату	27
		Сыртқы құрылғыдан тыңдау	28
2 Сіздің саундбарыңыз	8	Дыбысты USB арқылы ойнату	28
Қораптағы заттар	8	Зауыттық параметрлерге	
Саундбар	8	қайта орнату	29
Жалғағыштар	9		
Сымсыз сабвуфер	10	5 Өнімнің техникалық сипаттамалары	29
Қашықтан басқару пульті	11		
Қашықтан басқару пультін дайындау	12	6 Ақаулықтарды жою	32
Орналастыру	13	Сауда белгілері	35
Қабырғаға бекіту	13		
3 Жалғау	15		
Dolby Atmos®	15		
HDMI ұяшығына жалғау	15		
Оптикалық ұяшыққа жалғау	17		
Audio in ұяшығына жалғаңыз	17		
Қуат көзіне қосу	17		
Сабвуфермен жұптау	18		
Wi-Fi желісіне қосылу (сымсыз жұмыс режимі)	19		
Саундбарды Philips Play-fi функциялы ТД-ға жалғау	22		

1 Маңызды қауіпсіздік бойынша нұсқаулар

Бұл бұйымды пайдалану алдында барлық нұсқаулар оқып және түсініп алу керек. Егер зақым нұсқауларды орындамаудан туындаса, кепілдік қолданылмайды.

Қауіпсіздік

Бұл таңбаларды біліңіз

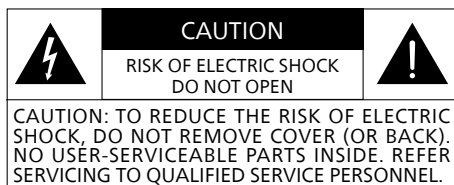

Бұл қос оқшаулағышы бар II **СЫНЫПТЫҚ құрылғы, оның жерге қосу қорғанысы жоқ.**



Айнымалы ток кернеуі



Пайдалану нұсқаулығындағы нұсқауларды орындаңыз!



ЕСКЕРТУ!

Ескерту: Ток соғу қаупі бар!



Леп белгісі пайдаланушыға маңызды пайдалану нұсқауларының болуы туралы ескерту беруге арналған.

Ток соғу немесе өрт қаупі!

- Кез-келген байланысты орнатпас немесе оны өзгертпес бұрын, барлық құрылғылардың розеткадан ажыратылғанына көз жеткізіңіз.
- Бұл бұйым мен аксессуарларға жаңбыр немесе су тигізбеңіз. Сұйықтықтары бар ыдыстарды, мысалы, құмыраларды өнімнің жанына ешқашан қоймаңыз. Егер өнімге немесе оның ішіне сұйықтық тисе, оны дереу розеткадан ажыратыңыз. Қолданар алдында өнімді тексеру үшін тұтынушыларға қызмет көрсету бөліміне хабарласыңыз.
- Бұйым мен аксессуарларды ашық оттың немесе басқа жылу көздерінің жанына, соның ішінде тікелей күн сәулесі түсетін жерге ешқашан қоймаңыз.
- Желдеткіш ұяшықтарына немесе бұйымның басқа тесіктеріне ешнәрсе салмаңыз.
- Қуат ашасы немесе құрылғының жұптастырғышы ажырату құрылғысы ретінде пайдаланылған жағдайда, ажырату құрылғысы жұмыс істеп тұрған күйде қалуы керек.
- Батареяға (батарея блогы немесе орнатылған батареялар) шамадан тыс қызу әсер етпеуі керек, мысалы, күн сәулесі, от және т. б.
- Найзағайлы дауыл алдында бұйымды розеткадан ажыратыңыз.
- Қуат сымын ажыратқан кезде әрқашан кабельден емес, ашадан ұстап тартыңыз.
- Бұйымды тропикалық және/немесе қоңыржай климаттарда қолданыңыз.

Қысқа тұйықталу немесе өрт қаупі бар!

- Деректерді және номиналды қуат параметрлерін бұйымның артқы немесе астыңғы жағындағы тақтайшадан көріңіз.
- Бұйымды қуат розеткасына қоспас бұрын, қуат кернеуінің мәні бұйымның артқы немесе астыңғы жағында көрсетілген мәнге сәйкес келетініне көз жеткізіңіз. Егер кернеу әртүрлі болса, бұйымды розеткаға ешқашан қоспаңыз.

Бұйымнан жарақаттану немесе зақымдану қаупі!

- Бұл бұйымды қабырғаға орнату үшін оны берілген орнату нұсқауларына сәйкес қабырғаға мықтап орнату керек. Қабырғаға орнатылатын кронштейнді ғана қолданыңыз (бар болса). Қабырғаға дұрыс орнатылмау апатқа, жарақатқа немесе зақымға әкелуі мүмкін. Егер сізде қандай да бір сұрақтар туындаса, өз еліңіздегі тұтынушыларға қызмет көрсету бөліміне хабарласыңыз.
- Бұйымды немесе кез-келген затты қуат сымына немесе басқа электр жабдықтарына ешқашан қоймаңыз.
- Егер өнім 5°C-тан төмен температурада басқа жерде тасымалданған болса, оны розеткаға қоспас бұрын оның температурасы бөлме температурасына теңелгенше күтіңіз.
- Бұл өнімнің бөліктері әйнектен жасалған болуы мүмкін. Жарақат пен зақымдануды болдырмау үшін оларды абайлап ұстаңыз.

Қызып кету қаупі бар!

- Бұл өнімді ешқашан жабық кеңістікке орнатпаңыз. Желдету үшін әрдайым өнімнің айналасында кем дегенде төрт дюйм бос орын қалдырыңыз. Перделер немесе басқа заттар өнімдегі желдеткіш тесіктерді жаппайтынына көз жеткізіңіз.

Ластану қаупі бар!

- Батареяларды араластырмаңыз (ескі және жаңа, көмір және сілтілі және т.б.).
- АБАЙЛАҢЫЗ: Батареяларды дұрыс ауыстырмаған кезде жарылыс қаупі болады. Оны тек бірдей немесе балама түрімен ауыстырыңыз.
- Батареялар қуатсызданған болса немесе қашықтан басқару пульті ұзақ уақыт бойы пайдаланылмаған болса, оларды шығарып алыңыз.
- Батареяларда химиялық заттар бар, оларды дұрыс тастау керек.



Ескертпе

- Кернеу туралы деректер бар тақтайша жабдықтың төменгі немесе артқы жағына жабыстырылады.

Бұйымға күтім жасау

Бұйымды тазарту үшін тек микрофибра матаны қолданыңыз.

Қоршаған ортаға күтім жасау

Ескі бұйым мен батареяны қайта өңдеуге өткізу



Сіздің өніміңіз қайта өңдеуге және қайта пайдалануға болатын жоғары сапалы материалдар мен компоненттерден құралған және жасалған.



Бұйымдағы бұл таңба бұйымға 2012/19/EU еуропалық директивасы бойынша қолданылатынын білдіреді.



Бұл таңба бұйымның құрамында 2013/56/EU еуропалық директивасы бойынша қолданылатын және қарапайым тұрмыстық қалдықтармен бірге тастауға болмайтын батареялар бар екенін білдіреді.

Электрлік және электрондық өнімдер мен батареяларды бөлек жинайтын жергілікті жүйе туралы біліңіз. Жергілікті ережелерді сақтаңыз және бұйымды және батареяларды әдеттегі тұрмыстық қалдықтармен бірге ешқашан тастамаңыз. Ескі өнімдер мен батареяларды дұрыс тастау қоршаған орта мен адам денсаулығына кері әсерін болдырмауға көмектеседі.

Бір рет пайдаланылатын батареяларды алу

Бір рет пайдаланылатын батареяларды алу туралы ақпаратты батарея орнату бөлімінен қараңыз.

	AT	BE	BG	HR	CY	CZ	DK
	EE	FI	FR	DE	EL	HU	IE
	IT	LV	LT	LU	MT	NL	PL
	PT	RO	SK	SI	ES	SE	UK(NI)
UK							

KK 5G Wi-Fi құрылғысы үшін 5150-5350 МГц диапазонында жұмыс істеуге арналған құрылғы ұялы жерсеріктік жүйелердің жұптасқан арналарына зиянды кедергілердің болу ықтималдығын азайту үшін тек үй ішінде пайдалануға арналған.

FR Pour un appareil Wi-Fi 5G les dispositifs fonctionnant dans la bande 5150-5350 MHz sont réservés uniquement pour une utilisation à l'intérieur afin de réduire les risques de brouillage préjudiciable aux systèmes de satellites mobiles utilisant les mêmes canaux.

Сәйкестік туралы мәлімдеме

Бұл өнім Еуропалық радио кедергілері қауымдастығының талаптарына сәйкес келеді.

MMD Hong Kong Holding Limited компаниясы осымен бұл өнімнің RED Directive 2014/53/EU директивасының және UK Radio Equipment Regulations SI 2017 No 1206 ережелерінің негізгі талаптарына және басқа да тиісті ережелерге сәйкес келетінін мәлімдейді. Сәйкестік туралы мәлімдемені мына сайттан табуға болады: www.philips.com/support.

Анықтама және қолдау

Жедел онлайн қолдау алу үшін www.philips.com/support веб-сайтына кіріңіз:

- пайдаланушы нұсқаулығын және қысқаша нұсқаулықты жүктеп алыңыз
- бейне нұсқауларды қараңыз (тек кейбір модельдер үшін қол жетімді)
- жиі қойылатын сұрақтарға (ЖҚС) жауап табыңыз
- бізге эл.пошта арқылы сұрақ жіберіңіз
- қолдау қызметінің өкілімен сөйлесіңіз.

Тілді таңдау үшін сайттағы нұсқауларды орындаңыз, содан кейін бұйым моделінің нөмірін енгізіңіз.

Сонымен қатар, сіз өз еліңіздегі Тұтынушыларды қолдау қызметіне хабарласа аласыз. Қолданар алдында модель нөмірін және бұйымның сериялық нөмірін жазып алыңыз. Бұл ақпаратты бұйымның артқы немесе төменгі жағынан табуға болады.

FCC туралы ақпарат

ЕСКЕРТПЕ: Бұл жабдық сынақтан өткізіліп, FCC ережелерінің 15-Бөліміне сәйкес В класындағы сандық құрылғылардың шектеулерімен үйлеседі деп танылды. Бұл шектеулер тұрмыстық аймақта орнатылған кезде зиянды кедергілерге қарсы тиісті қорғаныс қамтамасыз етуге арналған. Бұл жабдық радиожиілікті энергияны түрлендіреді, пайдаланады және шығаруы мүмкін, сондай-ақ нұсқауларға сәйкес орнатылмаса және пайдаланылмаса, радиобайланыстарға зиян келтіретін кедергі тудыруы мүмкін.

Алайда, басқа орында орнатқан кезде кедергі тудырмауына кепілдік берілмейді. Жабдық өшіру және қосу арқылы анықтауға болатын радио немесе телевизиялық сигналдардың қабылдануына кедергі келтірсе, пайдаланушы төмендегі бір немесе бірнеше шараны пайдаланып, кедергіні жойғаны жөн:

- Қабылдағыш антеннаның бағытын не орнын өзгертіңіз.
- Жабдық пен қабылдағыш арақашықтығын арттырыңыз.
- Жабдықты қабылдағыш қосылған контурдағы розеткадан басқасына қосыңыз.
- Көмек үшін дилермен немесе білікті радио / теледидар техник маманымен кеңесіңіз.

FCC&IC ескертуі:

- Бұл жабдықты пештерден немесе денеңізден кемінде 20 см қашықтықта орнатылуы және пайдаланылуы керек.
- Сәйкестікке жауапты тараптың айқын мақұлдауынсыз осы өнімге жасалған өзгерістер немесе модификациялар пайдаланушыны жабдықты пайдалану құқығынан айыруы мүмкін.

FCC & IC Attention

- Cet appareil est conforme à FCC et IC l'exposition aux rayonnements limites fixées pour un environnement non contrôlé. Cet appareil doit être installé et utilisé avec une distance minimale de 20 cm entre le radiateur et votre corps. Cet transmetteur ne doit pas être co-situé ou opérant en liaison avec toute autre antenne ou transmetteur.
- Des câbles blindés doivent être utilisés avec cet appareil pour assurer la conformité avec les limites de la classe B de la FCC. fonctionnement de l'appareil.

IC-Канада:

CAN ICES-003(B)/NMB-003(B)

Бұл құрылғыда RSS талаптарына сәйкес келетін, инновация, ғылым және экономикалық даму бойынша Канада лицензиясынан босатылған таратқыш(тар) / қабылдағыш(тар) бар. Мына екі шартты ұстанғанда ғана пайдалануға рұқсат етіледі:

1. Бұл құрылғы радиокедергі жасамауы керек.
2. Бұл құрылғы дұрыс жұмыс істемеуге себеп болуы мүмкін кедергіні қоса кез келген кедергіні қабылдай алуы керек.

Avis d'Industrie Canada:

CAN ICES-003(B)/NMB-003(B)

L'émetteur/récepteur exempt de licence contenu dans le présent appareil est conforme aux CNR d'Innovation, Sciences et Développement économique Canada applicables aux appareils radio exempts de licence. L'exploitation est autorisée aux deux conditions suivantes :

1. L'appareil ne doit pas produire de brouillage;
2. L'appareil doit accepter tout brouillage radioélectrique subi, même si le brouillage est susceptible d'en compromettre le fonctionnement.

2 Сіздің саундбарыңыз

Сатып алуыңызбен құттықтаймыз және Philips компаниясына қош келдіңіз! Philips ұсынатын қолдауды толығымен пайдалану үшін өнімді www.philips.com/support сайтына тіркеңіз.

Қораптағы заттар

Қораптағы жинаққа кіретін заттарды тексеріңіз және түгендеңіз:

- Саундбар x 1
- Қашықтан басқару пульті (AAA батареялары x 2) x 1
- Сымсыз сабвуфер x 1
- Қабырғаға орнату жинағы (Кронштейндер x2 / Кронштейн бұрандалары x2 / Қабырғаға бекіту бұрандалары x2 / Қабырға анкерлері x2) x 1
- Қысқаша нұсқаулық / Кепілдік картасы / Қауіпсіздік туралы парақ x 1
- Қабырғаға орнатуға арналған шаблон x 1
- Қуат сымы * x 2

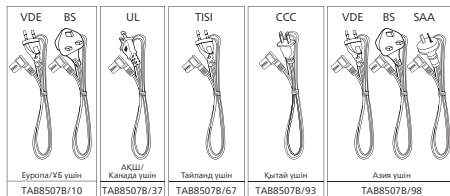

- Қуат сымдарының саны мен аша түрі әр аймақта әртүрлі болады.
- Осы пайдаланушы нұсқаулығындағы суреттер, иллюстрациялар мен сызбалар тек анықтама үшін берілген, нақты өнімнің сыртқы сипаттамасы басқаша болуы мүмкін.

Саундбар

Бұл бөлімде саундбар туралы жалпы шолу берілген.

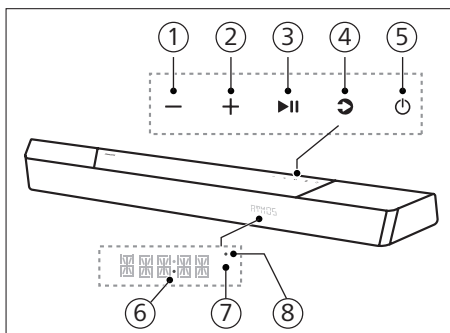

- ① - **(Дыбыс деңгейі) түймесі**
Дыбыс деңгейін азайту.
- ② + **(дыбыс деңгейі) түймесі**
Дыбыс деңгейін көбейту.
- ③ **▶|| (Ойнату/кідіру) түймесі**
Ойнатуды бастау, кідірту немесе жалғастыру.

④ (Сигнал көзі)/

Bluetooth жұптау түймесі

- Саундбарға қосылатын құрылғы түрін таңдау үшін басыңыз.
- BT режимінде: ағымдағы қосылған BT құрылғыларынан ажырату және Bluetooth жұптау режиміне кіру үшін түймені 3 секунд басып тұрыңыз.

⑤ (Күту режимі-Қосу) түймесі

Қуат күйі	Әрекет	Функция
Қосулы		Дереккөз күйін бақылау
Жартылай күту режимі	🔌 түймесін бір рет басыңыз	<ul style="list-style-type: none"> • Wi-Fi байланысы орнатылған. • Ол Play-fi, Airplay2, Chromecast, Spotify Connect және Works with Alexa қызметтерін қолдайды.
Эко күту режимі	🔌 түймесін 3 секунд басып тұрыңыз	<ul style="list-style-type: none"> • Wi-Fi өшірулі. • Құрылғы төмен қуат тұтыну режиміне өтеді. • Жүйені өшіріп қосу біршама уақытты алады.

⑥ Қуат диодшамы

- Эко күту режимінде (желі өшірулі кезде) ақ түспен жанады.

⑦ Қашықтан басқару сенсоры / Дисплей панелі

⑧ Wi-Fi диодшамы

Wi-Fi диодшам индикаторы (сарғылт)

Диодшам күйі	Күй
Жыпылықтайды	Wi-Fi Кіру Нүктесі (AP) режимі
Екі рет жыпылықтау	Wi-Fi Қорғалған Баптау (WPS) режимі
Тұрақты жанады	Жалғанды / Жұптау сәтті орындалды

Жалғағыштар

Бұл бөлімде саундбарда қолжетімді жалғағыштарға жасалған шолу берілген.

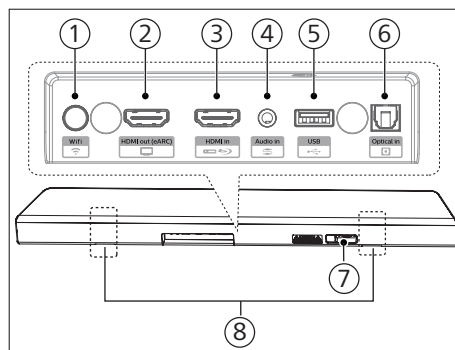

① (Wi-Fi баптау) түймесі

- Wi-Fi баптауды Play-fi үшін іске қосыңыз.
- WPS режимін белсендіру үшін түймені 4 секунд басып тұрыңыз.
- AP (Кіру нүктесі) режимін белсендіру үшін түймені 8 секунд басып тұрыңыз.

② HDMI out (HDMI шығыс) (eARC) ұяшығы

Бұл порт eARC/ARC HDMI мүмкіндігін қолдайды. HDMI (eARC) кірісін теледидарға қосыңыз.

- ③ **HDMI in (HDMI кірісі) ұясы**
DVD ойнатқышы, Blu-ray Disc™ ойнатқышы немесе ойын консолі сияқты HDMI дереккөз құрылғыларына қосылу.
- ④ **Audio in (Аудио кірісі)**
Аудио кіретін (мысалы, MP3 ойнатқышынан) ұяшық (3,5 мм).
- ⑤ **USB**
 - Дыбыс файлдарды ойнату үшін USB жад құрылғысына қосылу.
 - Бұл өнімнің бағдарламалық құралын жаңартыңыз.
- ⑥ **Optical in (Кіріс оптикалық кабель) ұясы**
Теледидардағы немесе сандық құрылғыдағы оптикалық дыбыс шығысына жалғаңыз.
- ⑦ **AC in ~ (Айнымалы ток кірісі) ұяшығы**
Қуат көзіне қосылуға арналған.
- ⑧ **Кронштейн ұясы**

Сымсыз сабвуфер

Бұл бөлімде сымсыз сабвуфер туралы шолу берілген.

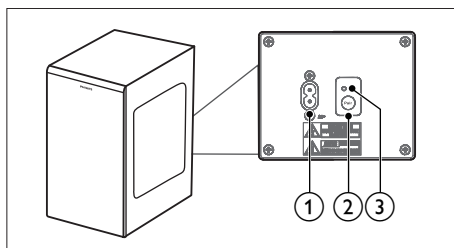

- ① **AC~ ұясы**
Қуат көзіне қосылуға арналған.
- ② **Pair (Жұптау) түймесі**
Сабвуфер үшін жұптау режиміне кіру үшін басып тұрыңыз.
- ③ **Сабвуфер индикаторы**
Күйді сымсыз сабвуфер индикаторы негізінде анықтаңыз.

Диодшам күйі Күй

Тез жыпылықтау	Сабвуфер жұптау режимінде
Тұрақты жанады	Жалғанды / Жұптау сәтті орындалды
Баяу жыпылықтау	Байланыс / Жұптау сәтсіз

Қашықтан басқару пульті

Бұл бөлімде қашықтан басқару пультіне жасалған шолу берілген.

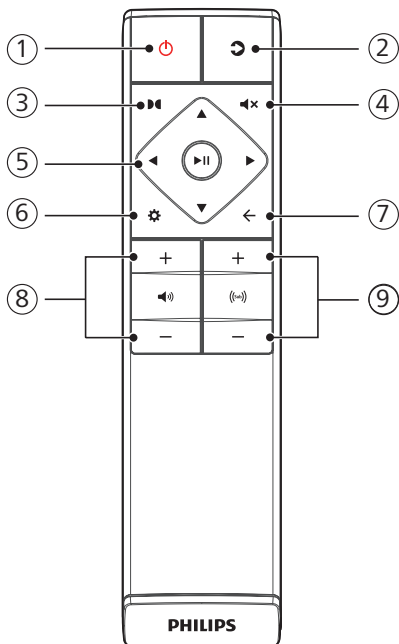

① **⏻ (Күту режимі-Қосу) түймесі**

Қуат күйі	Әрекет	Функция
Қосулы		Дереккөз күйін бақылау
Жартылай күту режимі	⏻ түймесін бір рет басыңыз	<ul style="list-style-type: none"> • Wi-Fi байланысы орнатылған. • Ол Play-fi, Airplay2, Chromecast, Spotify Connect және Works with Alexa қызметтерін қолдайды.
Эко күту режимі	⏻ түймесін 3 секунд басып тұрыңыз	<ul style="list-style-type: none"> • Wi-Fi өшірулі. • Құрылғы төмен қуат тұтыну режиміне өтеді. • Жүйені өшіріп қосу біршама уақытты алады.

② **📶 (Сигнал көзі)**

- Саундбарға қосылатын құрылғы түрін таңдау үшін басыңыз.
- BT режимінде: ағымдағы қосылған BT құрылғыларынан ажырату және Bluetooth жұптау режиміне кіру үшін түймені 3 секунд басып тұрыңыз.

③ **🎧 (Dolby Atmos)**

Dolby Atmos үшін ең жоғарғы әсер деңгейін таңдаңыз.

④ **🔊 (Дыбысты өшіру)**

Дыбысты өшіру не қалпына келтіру.

5 Жылжу түймелері

◀/▶ (Сол/Оң)

- USB/BT режимінде алдыңғы немесе келесі жолға өтіп кету.
- Мәзір құрылымында солға/оңға жылжу.

▲/▼ (Жоғары/Төмен)

- Мәзір құрылымында жоғары/ төмен жылжу.

▶ II (Енгізу)

- USB/BT режимінде ойнатуды бастау, кідірту немесе жалғастыру.
- Таңдауды растау.

6 ⚙ (МӘЗІР)

Параметрлер мәзіріне кіру.

7 ← (Шығу)

- Мәзірден шығу.
- Саундбардың Wi-Fi модулінің зауыттық параметрлерін қалпына келтіру үшін осы түймені 10 секунд басып тұрыңыз.

8 🔊 +/- (Жүйенің дыбыс деңгейі)

Жүйенің дыбыс деңгейін көбейту/ азайту.

9 ^(sub) +/- (Сабвуфердің дыбыс деңгейі)

Сабвуфердің дыбыс деңгейін көбейту/азайту.

Қашықтан басқару пультіні дайындау

- Берілген қашықтан басқару пульті құрылғыны қашықтықта басқаруға мүмкіндік береді.
- Қашықтан басқару пульті 19,7 фут (6 м) тиімді диапазонда жұмыс істесе де, құрылғы мен қашықтан басқару пульті арасында кедергілер болса, қашықтан басқару пульті дұрыс жұмыс істемеуі мүмкін.

- Егер қашықтан басқару пульті инфрақызыл сәулелерді шығаратын басқа өнімдердің жанында пайдаланылса немесе құрылғының жанында инфрақызыл сәулелер қолданылатын басқа қашықтан басқару құралдары қолданылса, ол дұрыс жұмыс істемеуі мүмкін. Керісінше, басқа құрылғылар дұрыс жұмыс істемеуі мүмкін.

Қашықтан басқару пультінің батареясын ауыстыру

Батарея қақпағын шешіп алу үшін, оны сырғытыңыз, 2 дана AAA типті батареяны (1,5 V) дұрыс полюстерімен салыңыз, содан кейін батарея қақпағын орнына салып жабыңыз.

- Батареялардың (+) және (-) ұштары батарея бөлімінде көрсетілген (+) және (-) ұштарымен сәйкес келетініне көз жеткізіңіз.

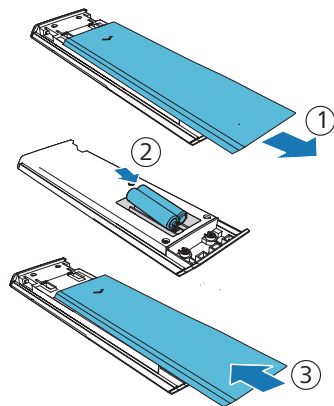

Батареяларға қатысты сақтық шаралары

- Батареялардың оң "⊕" және теріс "⊖" полюстері дұрыс салынғанына көз жеткізіңіз.
- Тек бір түрдегі батареяларды қолданыңыз. Әр түрлі батареяларды ешқашан бірге пайдаланбаңыз.
- Қуатталатын аккумуляторларды немесе қуатталмайтын кәдімгі батареяларды пайдалана беруге болады. Олардың жапсырмаларында көрсетілген сақтық шараларына назар аударыңыз.
- Батарея мен батарея қақпағын алу кезінде тырнақтарыңызды абайлаңыз.
- Қашықтан басқару пультін қолдан түсіріп алмаңыз.
- Қашықтан басқару пультін ешнәрсеге соғып алмаңыз.
- Қашықтан басқару пультіне суды немесе кез келген сұйықтықты төгіп алмаңыз.
- Қашықтан басқару пультін дымқыл затқа қоймаңыз.
- Қашықтан басқару пультін тікелей күн сәулесіне немесе шамадан тыс қызу көздеріне жақын қоймаңыз.
- Егер батарея ұзақ уақыт пайдаланылмаса, батареяны қашықтан басқару пультінен алыңыз, өйткені батарея шіруі немесе ағып кетуі мүмкін, бұл физикалық жарақатқа және/немесе мүліктің зақымдануына және/немесе өртке әкелуі мүмкін.
- Көрсетілгендерден басқа батареяларды қолданбаңыз.
- Жаңа батареяларды ескісімен араластырып салмаңыз.
- Егер батарея қайта қуатталатын батарея болмаса, оны ешқашан қуаттамаңыз.

Орналастыру

Сабвуферді саундбардан кемінде 1 метр (3 фут), ал қабырғадан кемінде 10 сантиметр қашықтыққа қойыңыз.

Жақсы нәтижеге қол жеткізу үшін сабвуферді төменде көрсетілгендей орналастырыңыз.

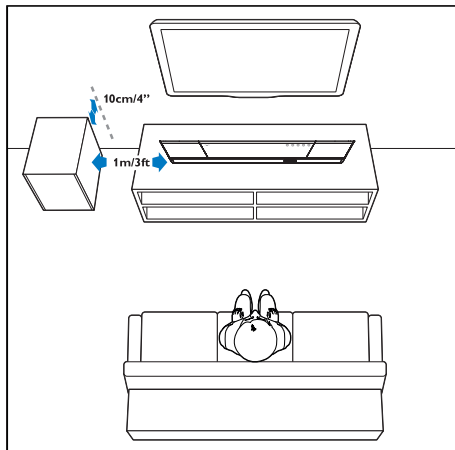

Қабырғаға бекіту

Ескертпе

- Қабырғаға дұрыс орнатылмау апатқа, жарақатқа немесе зақымға әкелуі мүмкін. Егер сізде қандай да бір сұрақтар туындаса, өз еліңіздегі тұтынушыларға қызмет көрсету бөліміне хабарласыңыз.
- Монтаждау алдында қабырға саундбардың салмағын көтере алатынына көз жеткізіңіз.
- Қабырғаға орнатпас бұрын, саундбардың төменгі жағындағы резеңке аяқтарды алып тастамаңыз, әйтпесе резеңке аяқтарды қайтадан бекіту мүмкін болмайды.
- Саундбар бекітілетін қабырғаның түріне қарай дұрыс ұзындықтағы және диаметрдегі бұрандаларды қолданыңыз.
- Саундбардың артындағы USB порты USB құрылғысына қосылғанына көз жеткізіңіз. Егер кез-келген жалғанған USB құрылғысы қабырға кронштейніне әсер ететіні анықталса, онда сәйкес өлшемдегі басқа USB құрылғысын пайдалануыңыз керек.

Бұранданың ұзындығы/диаметрі

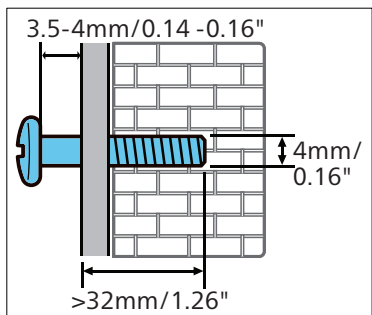

Ұсынылған қабырғаға бекіту биіктігі:

Саундбарды қабырғаға орнатпас бұрын алдымен теледидарды орнатқан жөн. ТД алдын ала орнатылған соң, саундбарды қабырғаға теледидардың астынан 50 мм/2,0" қашықтықта орнатыңыз.

⚠ ЕСКЕРТУ!

- Жарақаттанудың алдын алу үшін бұл құрылғы орнату жөніндегі нұсқаулықтарға сәйкес еденге/қабырғаға мықтап бекітілуі тиіс.
- Ұсынылған қабырғаға бекіту биіктігі: ≤1,5 метр.

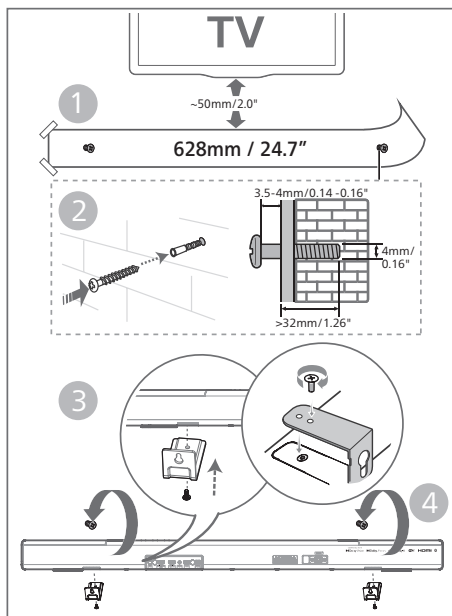

- 1 Қабырғаға 2 параллель тесік бұрғылаңыз (қабырға түріне байланысты әрқайсысының диаметрі 3-8 мм болады).
↳ Тесіктер арасындағы қашықтық: **628 мм / 24,7"**
↳ Қабырғадағы тесіктерді бұрғылау кезінде тесіктердің орнын анықтау үшін қабырғаға бекіту шаблонын қолдануға болады.
- 2 Анкерлер мен бұрандаларды қабырғаға бұрап, қатайтыңыз.
↳ Қабырға мен бұранда басының арасына **3,5–4 мм** бос орын қалдыруды ұмытпаңыз.
- 3 Қабырға кронштейндерін (x2) құрылғының арқасына бекітіңіз.
- 4 Саундбарды бекіту бұрандаларына іліңіз.

3 Жалғау

Бұл бөлім саундбарды теледидарға және басқа құрылғыларға жалғауға, содан кейін оның параметрлерін баптауға көмектеседі.

Ескертпе

- Деректерді және номиналды қуат параметрлерін бұйымның артқы немесе астыңғы жағындағы тақтайшадан көріңіз.
- Кез-келген байланысты орнатпас немесе оны өзгертпес бұрын, барлық құрылғылардың розеткадан ажыратылғанына көз жеткізіңіз.

Dolby Atmos®

Dolby Atmos сізге үш өлшемді кеңістіктегі дыбысты, сонымен қатар Dolby дыбысының барлық "байлығын", айқындылығы мен күшін жеткізе отырып, ұмытылмас тыңдау рахатын береді.

Қосымша ақпарат алу үшін мына сайтқа кіріңіз:

dolby.com/technologies/dolby-atmos

Dolby Atmos® пайдалану

Dolby Atmos® мүмкіндігі HDMI режимінде қол жетімді. Жалғау туралы қосымша ақпарат алу үшін "HDMI жалғау" бөлімін қараңыз.

- 1 Dolby Atmos® мүмкіндігін HDMI in / HDMI eARC / ARC режимінде пайдалану үшін теледидар Dolby Atmos® мүмкіндігін қолдауы керек.
- 2 Жалғанған сыртқы құрылғының (мысалы, Blu-ray DVD ойнатқышы, теледидар және т.б.) сандық дыбыс шығысындағы сандық сигнал ағыны үшін "No Encoding" опциясы таңдалғанына көз жеткізіңіз.

- 3 Dolby Atmos / Dolby Digital / PCM пішіміне енген кезде саундбар DOLBY ATMOS / DOLBY AUDIO / PCM жазуларын көрсетеді.

Ескертпе

- Толық Dolby Atmos мүмкіндігін толық сезіну үшін саундбарды сигнал көзіне тек HDMI 2.0 кабелі арқылы жалғаңыз.
- Саундбар басқа әдістермен жалғанған кезде де жұмыс істейді (мысалы, сандық оптикалық кабель арқылы), бірақ олар барлық Dolby мүмкіндіктерінің қолдау көрсете алмайды. Осының негізінде, толық Dolby қолдауын қамтамасыз ету үшін HDMI арқылы жалғаған жөн.

HDMI ұяшығына жалғау

Кейбір 4K HDR теледидарлары HDR мазмұнын қабылдау үшін HDMI кірісін немесе кескін параметрлерін орнатуды қажет етеді. HDR көрсету параметрлері туралы қосымша ақпаратты теледидардың пайдалану нұсқаулығынан қараңыз.

1-опция: HDMI eARC (дыбысты қайтару арнасын жақсарту)

Бұл саундбар eARC/ARC (дыбысты қайтару арнасын жақсарту) арқылы HDMI қосылымын қолдайды. Егер теледидарыңыз HDMI eARC/ARC мүмкіндігімен үйлесімді болса, онда теледидар дыбысын саундбар арқылы тыңдау үшін бір HDMI кабелін пайдалануға болады.

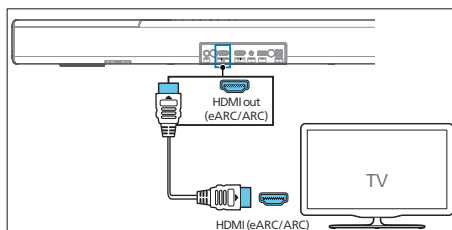

- 1 Теледидардағы HDMI-CEC әрекеттерін іске қосыңыз. Толығырақ мәліметті теледидардың пайдаланушы нұсқаулығынан қараңыз.
 - Теледидардағы **HDMI ARC** жалғағышының таңбасы басқа болуы мүмкін. Толығырақ мәліметті теледидардың пайдаланушы нұсқаулығынан қараңыз.
- 2 Жылдамдығы жоғары HDMI кабелімен саундбардағы **HDMI out (eARC/ARC)** ұясын жалғаңыз: саундбардағы **HDMI ARC** жалғағышын теледидарға жалғаңыз.

Ескертпе

- Теледидарыңыз HDMI-CEC және ARC функциясын қолдауы керек. HDMI-CEC және ARC функциялары қосулы күйде болуы керек.
- HDMI-CEC және ARC орнату әдістері әр теледидарда әртүрлі болуы мүмкін. ARC функциясы туралы қосымша ақпарат алу үшін теледидарды пайдалану нұсқаулығын қараңыз.
- Міндетті түрде ARC функциясын қолдайтын HDMI кабельдерін пайдаланыңыз.

2-опция: Стандартты HDMI

Егер теледидар HDMI ARC функциясымен үйлесімді болмаса, саундбарды теледидарға стандартты HDMI қосылымы арқылы жалғаңыз.

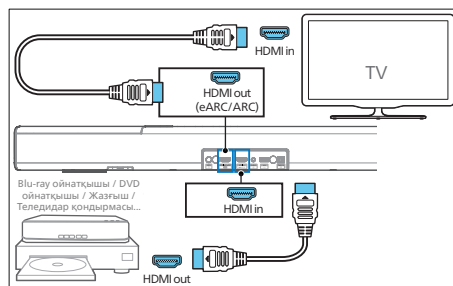

- 1 Саундбардың **HDMI in** ұяшығына сыртқы құрылғыңызды жалғау үшін HDMI кабелін пайдаланыңыз (мысалы, ойын консольдері, DVD ойнатқыштары және Blu-ray).
- 2 Саундбардың **HDMI out (eARC)** ұяшығын теледидардың **HDMI in** ұяшығына жалғау үшін HDMI кабелін пайдаланыңыз.

Оптикалық ұяшыққа жалғау

- 1 Саундбардағы **Optical** жалғағышын теледидардағы немесе басқа құрылғыдағы **Optical out** жалғағышына оптикалық кабель арқылы жалғаңыз.

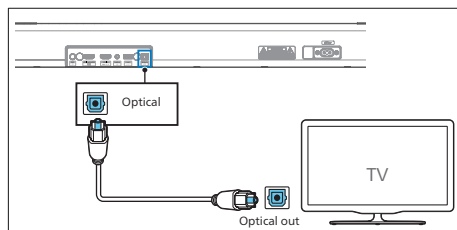

- Сандық-оптикалық кабельде **Spdif** немесе **Spdif out** таңбасы болуы мүмкін.

Audio in ұяшығына жалғаңыз

- Теледидардың құлаққабының ұясын саундбардағы **Audio in** ұясымен жалғау үшін «3,5 мм - 3,5 мм» аудио кабелін қолданыңыз.

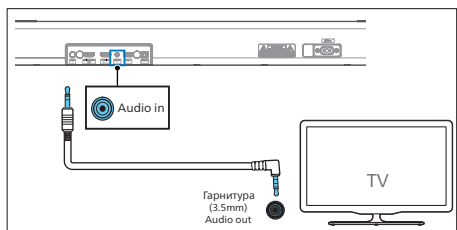

- Теледидардың аудио ұяшықтарын саундбардағы **Audio in** ұясымен жалғау үшін «RCA - 3,5 мм» аудио кабелін қолданыңыз.

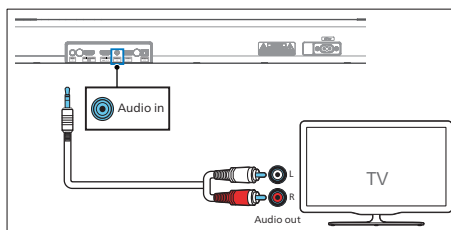

Қуат көзіне қосу

- Айнымалы ток сымын қоспас бұрын, барлық басқа қосылымдардың орындалғанына көз жеткізіңіз.
- Өнімнің зақымдалу қаупі бар! Қуат кернеуі құрылғының артқы немесе астыңғы жағында көрсетілген кернеуге сәйкес көз жеткізіңіз.

- 1 Қуат кабелін құрылғының **AC~** ұяшығына қосып, сосын ашаны розеткаға енгізіңіз.
- 2 Қуат кабелін сабвуфердің **AC~** ұяшығына қосып, сосын ашаны розеткаға енгізіңіз.

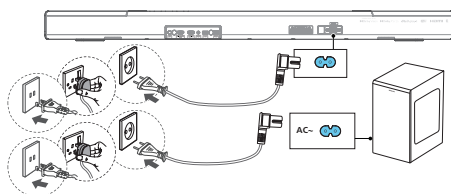

- * Қуат сымдарының саны мен аша түрі әр аймақта әртүрлі болады.

Сабвуфермен жұптау

Автоматты жұптау

Саундбар мен сабвуферді желілік розеткаларға қосыңыз, содан кейін құрылғыны **ON** режиміне қою үшін құрылғыны немесе қашықтан басқару құралындағы тиісті түймені басыңыз. Сабвуфер мен саундбар автоматты түрде жұптасады.

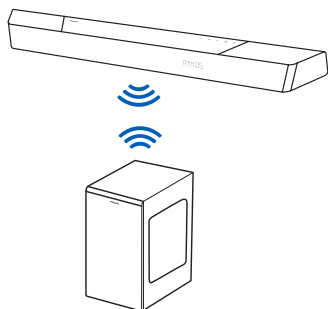

↳ Күйді сымсыз сабвуфер индикаторы негізінде анықтаңыз.

Диодшам күйі	Күй
Тез жыпылықтау	Сабвуфер жұптау режимінде
Тұрақты жанады	Жалғанды / Жұптау сәтті орындалды
Баяу жыпылықтау	Байланыс / Жұптау сәтсіз

Кеңестер

- Қолмен жұптаудан басқа жағдайда сабвуфердің артындағы **Pair** түймесін баспаңыз.

Қолмен жұптау

Егер сымсыз сабвуфердің дыбысы естілмесе, сабвуферді қолмен жұптаңыз.

- 1 Құрылғыны және сабвуферді розеткалардан ажыратыңыз, содан кейін оларды 3 минуттан кейін қайта қосыңыз.
- 2 Сабвуфердің артындағы **Pair** түймесін 5 секунд басып тұрыңыз.
↳ Сабвуфердегі индикатор тез жыпылықтай бастайды.
- 3 Содан кейін құрылғыны қосу үшін құрылғыдағы немесе қашықтан басқару құралындағы **⏻** түймесін басыңыз.
↳ Сәтті қосылған кезде сабвуфердегі индикатор жанады.
- 4 Егер индикатор жыпылықтаса, 1-3 қадамдарды қайталаңыз.



Кеңестер

- Сабвуфер саундбардан ашық кеңістікте 6 м шегінде болуы тиіс (неғұрлым жақын болса, соғұрлым жақсы).
- Сабвуфер мен саундбар арасындағы кедергі келтіретін заттарды алып тастаңыз.
- Егер сымсыз байланыс тағы да орнатылмай қалса, жақын жерде қайшылықтар немесе қатты кедергілер бар-жоғын тексеріңіз (мысалы, электрондық құрылғыдан туындайтын кедергі). Қайшылықтар немесе күшті кедергілер болса оларды жойып, жоғарыда сипатталған процедураларды қайталаңыз.

Wi-Fi желісіне қосылу (сымсыз жұмыс режимі)

(iOS және Android нұсқасы үшін)

Осы құрылғыны және ұялы телефондарды, планшеттерді (мысалы, iPad, iPhone, iPod touch, Android телефондары және т.б.) бір Wi-Fi желісіне қосу арқылы сіз саундбарды басқару және аудио файлдарды тыңдау үшін DTS Play-fi негізіндегі Philips Sound қолданбасын пайдалана аласыз.

- 1 DTS Play-fi жасаған Philips Sound қолданбасын телефонға немесе планшетке жүктеңіз және орнатыңыз.

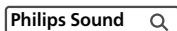

- Роутер қосылуы және дұрыс жұмыс істеп тұрғанына көз жеткізіңіз.

Ескертпе

- Құрылғы нұсқасына қарай басқару экраны мен әрекеттерді орындау жолдары әртүрлі болуы мүмкін.

- 2 Телефонды немесе планшетті саундбар қосылатын Wi-Fi желісіне қосыңыз.

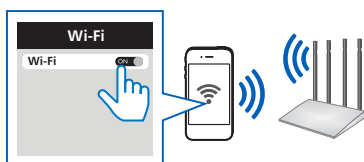

- 3 Wi-Fi байланысын іске қосу үшін артқы блоктағы Wi-Fi (Wi-Fi) түймесін 8 сек басып тұрыңыз.

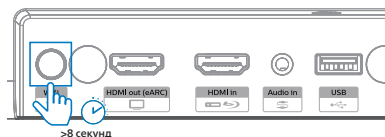

- ↳ Яғни, түймені динамиктен екінші үн шыққанша басып тұрып, содан кейін жіберіңіз.

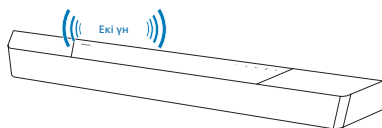

- 4 Алдыңғы панельдегі Wi-Fi шамы тез жыпылықтаудан баяу лүпілге ауысқанша күтіңіз. Ол баяу лүпілдей бастаса, бұл динамиктің Wi-Fi баптау режиміне өткенін білдіреді.

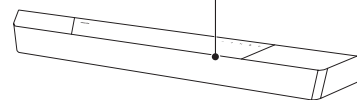

- 5 DTS Play-fi жасаған Philips Sound қолданбасын іске қосыңыз. Құрылғыны Wi-Fi желісіне қосу үшін қолданбадағы нұсқауларды орындаңыз.

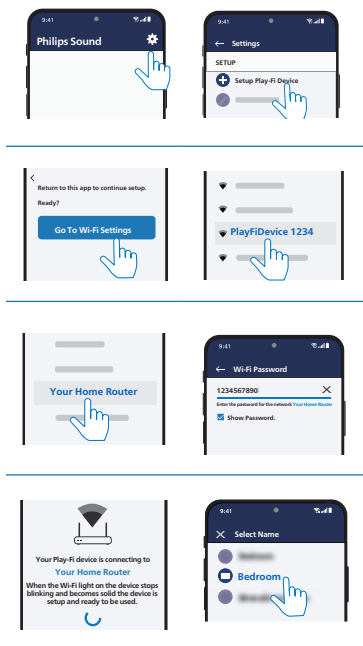

- 6 Wi-Fi сәтті қосылғаннан кейін Wi-Fi жарық индикаторы лүпілдеуді тоқтатады және тұрақты жанады. Бұл құрылғыны Wi-Fi желісінде баптап болған соң оны сол желідегі кез-келген смартфоннан немесе планшеттен басқара аласыз.
- 7 Қосылғаннан кейін құрылғының атын өзгерте аласыз. Атауды берілген бірнеше атаудан таңдаңыз немесе атаулар тізімінің соңындағы Custom Name (Өзгермелі атау) опциясын таңдау арқылы өзіңіз жасаңыз. Болмаса, әдепкі атау қолданылады.

- 8 Байланыс орнатылған соң бұл құрылғы бағдарламалық жасақтаманы жаңарту мүмкін. Бірінші рет орнатқан кезде бағдарламалық жасақтаманы соңғы нұсқасына жаңартыңыз. Бағдарламалық жасақтаманы жаңарту бірнеше минут алуы мүмкін. Жаңарту кезінде динамикті ажыратпаңыз, құрылғыны өшірмеңіз және желіден шықпаңыз.

Ескертпе

- Байланыс орнатылған соң құрылғы бағдарламалық жасақтаманы жаңарту мүмкін. Бастапқы орнатудан кейін жаңартуды орындау қажет. Жаңарту орындалмаса, өнімнің кейбір мүмкіндіктері қолжетімді болмауы мүмкін.
- Егер алғашқы баптау сәтсіз болса, екінші үн естіліп, Wi-Fi индикаторы баяу лүпілге ауысқанша саундбардағы Wi-Fi түймесін 8 секунд басып тұрыңыз. Wi-Fi байланысын қалпына келтіріңіз, қолданбаны өшіріп-қосыңыз және баптауды қайталап орындаңыз.
- Егер сіз бір желіден екінші желіге ауысқыңыз келсе, байланысты қайта баптауыңыз керек. Wi-Fi байланысын қайта орнату үшін саундбардағы Wi-Fi түймесін 8 секунд басып тұрыңыз.
- Егер алғашқы орнату сәтсіз болса, DTS Play-fi жасаған Philips Sound қолданбасын жабыңыз. Бағдарламаны қайта іске қосыңыз және баптауды қайталаңыз.

AirPlay баптау

iOS құрылғысының (iOS7 немесе одан кейінгі) Wi-Fi байланысын және саундбарды баптау үшін AirPlay пайдаланыңыз.

- 1 iOS құрылғысы: Параметрлер > Wi-Fi > Үй желісін таңдаңыз [Play-Fi Device (xxxxxx)]
 - ↳ Wi-Fi баптау бетіне өтіңіз. Play-Fi құрылғысының атауы шамамен 5 секунд көрсетіледі.



- ↳ Airplay баптау бетінде Play-Fi құрылғысын таңдаңыз.
- ↳ Баптау аяқталған кезде **Done** (Дайын) түймесін басыңыз



- ↳ Wi-Fi сәтті қосылғаннан кейін Wi-Fi жарық индикаторы лүпілдеуді тоқтатады және тұрақты жанады.

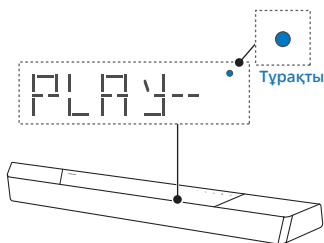

- 2 Құрылғыға ат беру үшін Philips Sound қолданбасына оралыңыз.



- 3 Қосылғаннан кейін құрылғының атын өзгерте аласыз. Атауды берілген бірнеше атаудан таңдаңыз немесе атаулар тізімінің соңындағы Custom Name (Өзгермелі атау) опциясын таңдау арқылы өзіңіз жасаңыз. Болмаса, әдепкі атау қолданылады.

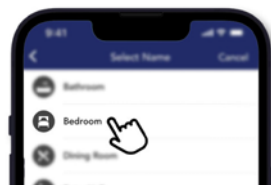

WPS режимі

Роутерде Wi-Fi Қорғалған Баптау (WPS) мүмкіндігі болса, баптауды құпиясөзді енгізбей-ақ орындауға болады.

- 1 Wi-Fi (Wi-Fi) түймесін 4 секунд басып тұрыңыз. Үн естіледі және Wi-Fi индикаторы екі рет жыпылықтайды.
- 2 Роутердегі WPS түймесін басыңыз. Түймеде әдетте WPS логотипі болады.
- 3 Wi-Fi сәтті қосылғаннан кейін Wi-Fi жарық индикаторы лүпілдеуді тоқтатады және тұрақты жанады.





Ескертпе

- WPS функциясы барлық рутерлерде стандартты функция болмауы мүмкін. Роутерде WPS болмаса, стандартты Wi-Fi баптауын қолданыңыз.
- WPS режимінен шыққыңыз келсе, (Wi-Fi) түймесін бір рет басыңыз, болмаса 2 минуттан соң автоматты түрде шығасыз.

Саундбарды Philips Play-fi функциялы ТД-ға жалғау

- 1 Интернетке қосылған DTS Play-fi ТД-ын іске қосыңыз.
 - ↳ ТД дауысы өшірулі болады.
- 2 ТД-да Settings (Параметрлер) мәзірін ашыңыз.
 - ↳ Settings > Sound > DTS Play-fi (Параметрлер > Дауыс > DTS Play-fi)

Көлемді дауысты баптау

Экрандағы нұсқауларды орындаңыз.

DTS Play-Fi Wireless Home Theater

Experience immersive home theater audio with Play-Fi wireless subwoofers, soundbars, surround speakers, or a Play-Fi receiver that powers home theater speakers.

Setup 1

DTS Play-Fi Wireless Home Theater

Setup

Front Speakers < One > 2

Surround Speakers < Two >

Subwoofer < One >

Continue...

DTS Play-Fi Wireless Home Theater

Experience immersive wireless surround and powered surround speakers.

Begin Setup

The home theater speakers are now independent speakers.

Done 3

ТД дауысын баптау

Сондай-ақ, дыбысты теледидардан үй динамиктеріне сымсыз жіберуге болады. Экрандағы нұсқауларды орындаңыз.

DTS Play-Fi TV Audio

Stream this TV's audio to wireless speakers throughout your home.

Learn more about DTS Play-Fi enabled speakers at play-fi.com

Connect Speakers 1

DTS Play-Fi TV Audio

Connect Speakers

Select Speakers 2

Volume

DTS Play-Fi TV Audio

Play-Fi Speaker

-
-
- B8507B 3
-
-

4 Саундбарды қолдану

Бұл бөлім жалғанған құрылғылардан дыбысты саундбар арқылы ойнатуға көмектеседі.

Іске кіріспес бұрын

- Қысқаша іске қосу нұсқаулығында және пайдаланушы нұсқаулығында сипатталған қажетті жалғау жұмыстарын орындаңыз.
- Саундбарды жалғанған құрылғыларға сай дұрыс сигнал көзіне ауыстырып қосыңыз.

Қосу және өшіру

- Құрылғыны розеткаға бірінші рет қосқан кезде ол КҮТУ режимінде болады. КҮТУ индикаторы жанады.

Қуат күйі	Әрекет	Функция
Қосулы		Дереккөз күйін бақылау
Жартылай күту режимі	 түймесін бір рет басыңыз	<ul style="list-style-type: none">• Wi-Fi байланысы орнатылған.• Ол Play-fi, Airplay2, Chromecast, Spotify Connect және Works with Alexa қызметтерін қолдайды.
Эко күту режимі	 түймесін 3 секунд басып тұрыңыз	<ul style="list-style-type: none">• Wi-Fi өшіріледі.• Құрылғы төмен қуат тұтыну режиміне өтеді.• Жүйені өшіріп қосу біршама уақытты алады.

Режимдерді таңдау

Optical, Audio in, USB, BT(Bluetooth), HDMI in, HDMI eARC/ARC режимін таңдау үшін құрылғыдағы немесе қашықтан басқару құралындағы  түймесін басыңыз.

↳ Дисплейде таңдалған режим көрінеді.

Дисплей	Күй
OPT	Оптика
AUX	Аудио кірісі
USB	USB
BT	Bluetooth
HDMI	HDMI кірісі
E-ARC	HDMI eARC
ARC	HDMI ARC







Кеңестер

- Play-fi — қосымша дерек көзі емес. Play-fi қолданба арқылы тікелей басқарылуы керек.

Дыбыс деңгейін реттеу

Жүйенің дыбыс деңгейін реттеу

Жүйенің дыбыс деңгейін арттыру не кеміту үшін саундбардағы +/- түймелерін немесе қашықтан басқару құралындағы  +/- (Дыбыс деңгейі) түймелерін басыңыз.

- Дыбысты өшіру үшін қашықтан басқару құралындағы  (Дыбысты өшіру) түймесін басыңыз.
- Дыбысты қалпына келтіру үшін  (Дыбысты өшіру) түймесін тағы бір рет басыңыз немесе  +/- (Дыбыс деңгейі) түймесін басыңыз.

Сабвуфердің дыбыс деңгейін реттеу

Сабвуфердің дыбысын күшейту не басу үшін қашықтан басқару пультіндегі **(^{sub}) +/- (сабвуфер)** түймелерін басыңыз.

Dolby Atmos дыбысын рахаттана тыңдау

Сіз орналасқан ортаға қарай жеке талғамыңызға сәйкес келетін биіктіктегі көлемді әсерлер деңгейін таңдау үшін **■** түймесін басыңыз.

- **URMIX:** Барлық динамиктер 5.1.2 немесе 7.1.2 динамик конфигурациясынан аз мазмұн үшін пайдаланылатынына көз жеткізіңіз.
 - **STANDARD (СТАНДАРТТЫ):** Оригинал дыбыс.
 - **AI (Жасанды сана):** Үйдегі дыбысқа арналған Dolby Atmos мультимедиалық сана функциясы вокалды немесе көлемді дыбыстық әсерлерді күшейту үшін қолданылады.
- Әдепкі бойынша, дыбысты көтерілмелі араластыру үшін **7.1.2** мәні орнатылған.



Кеңестер

- Дисплей динамик арналарын әртүрлі динамик конфигурацияларына сәйкес көрсетуі керек, мысалы:
 - 7.1.2: саундбар
 - 7.1.4: саундбар + көлемді дыбыс динамиктері
 - 7.1.4: саундбар + көлемді дыбыс динамиктері + сабвуфер
 - 7.2.2: саундбар + 2x сабвувер
 - 7.2.4: саундбар + көлемді дыбыс динамиктері + 2x сабвувер

Баптау мәзірі

Бұл бөлім құрылғы сізге одан да жақсы тәжірибе беруі үшін қосымша параметрлерді реттеуге мүмкіндік береді.

Түйме	Функция
	Параметрлер мәзіріне кіру
	Соңғы/келесі ішкі мәзір
	Алдыңғы/келесі таңдау
	Параметрлер мәзірінен шығу

Дисплей	Сипаттамасы
EQ	Эквалайзер (EQ) әсерін таңдаңыз
BAS X X	Жуан дауыс деңгейін реттеу
TRE X X	Жіңішке дауыс деңгейін реттеу
BT PAIR	Bluetooth арқылы жұптауды бастау
FL X X	Алдыңғы сол жақ динамик
FR X X	Алдыңғы оң жақ динамик
CT X X	Ортаңғы динамик
DRC	Қарқынды ауқымды басқару
SYNC	Дыбыстың кешігу уақытын орнату
DIM X X	Дисплей жарықтығын орнату
DISP	Дисплейді өшіру параметрі
STNBY	Автоматты күту режимін ҚОСУ/ӨШІРУ
UPGRADE	Микробағдарламаны USB арқылы жаңарту

EQ

Бейнені және музыканы ойнатуға лайықты алдын ала анықталған дыбыс режимін таңдаңыз: **MOVIE, MUSIC, VOICE, STADIUM, CUSTOM (ФИЛЬМ, МУЗЫКА, ДЫБЫС, СТАДИОН, РЕТТЕЛМЕЛІ)**.

- **MOVIE:** Көлемді дыбысты тыңдау әсерін жасаңыз. Фильмдерді көруге өте ыңғайлы.
- **MUSIC:** Екі арналы немесе көп арналы стерео дыбыс жасаңыз. Музыка тыңдау үшін өте ыңғайлы.
- **VOICE:** Адамның дауысын неғұрлым айқын және есте қаларлық ететін дыбыстық әсер жасаңыз.
- **STADIUM:** Стадиондағы спорттық матчты көргендей ортаны жасаңыз.
- **CUSTOM:** Дыбысты қалауыңыз бойынша реттеңіз. Fine Tune қолданбасы арқылы орнатылуы қажет.
↳ Әдепкіде EQ режимі MOVIE күйіне орнатылған болады.

ЖУАН/ЖІҢІШКЕ

Осы құрылғының төмен жиілік (жуан) және жоғары жиілік (жіңішке) параметрлерін өзгертіңіз.

- **BAS -5 ~ BAS +5**
 - **TRE -5 ~ TRE +5**
- ↳ Әдепкіде жуан дауыс/жіңішке дауыс режимі 0-ге орнатылған болады.

BT ЖҰПТАУ

Bluetooth жұптау режиміне кіру.

- Егер саундбарды басқа Bluetooth құрылғысымен жалғағыңыз келсе, барлық құрылғылардан ажырату және Bluetooth жұптау режиміне өту үшін жұптауды мәзірде (**BT PAIR**) іске қосуға болады.
↳  түймесін басыңыз > **"BT PAIR"** > опциясын таңдап, Bluetooth жұптау режимін растау үшін  (Енгізу) түймесін басыңыз.
- Bluetooth құрылғысын жұптау үшін жоғарыдағы **"Bluetooth құрылғыларынан ойнату"** бөліміндегі 2-3 қадамдарды орындаңыз.



Keçестер

- **"BT PAIR"** мәзірі ағымдағы сигнал көзі **"BT"** режимі болған кезде ғана көрінеді.

Динамиктің дыбыс деңгейін реттеу

- Алдыңғы сол жақ : **FL -5 ~ FL +5**
 - Алдыңғы оң жақ : **FR -5 ~ FR +5**
 - Ортаңғы : **CT -5 ~ CT +5**
- ↳ Әдепкіде динамиктің дыбыс деңгейі 00-ге орнатылған болады.

Динамик ауқымын басқару (DRC)

Динамик ауқымын басқаруды Dolby Digital жолдарына қолдануға болады.

- **ON (ҚОСУ):** Динамикалық ауқымды оңтайландыру
- **OFF (ӨШІРУ):** Динамикалық ауқымды реттеу мүмкіндігін өшіру

- **AUTO (АВТОМАТТЫ):**
Динамикалық ауқым автоматты түрде реттеледі
- ↳ Әдепкіде DRC режимі AUTO күйіне орнатылған болады.

Ескертпе

- USB/BT/Play-fi режимінде DRC қол жетімді емес.

АУДИО/ВИДЕО СИНХРОНДАУ

Дыбыстың кешігу уақытын орнату. Бейнені өңдеу кейде дыбыстық сигналды өңдеуге қарағанда көбірек уақыт алады. Мұны "кешігу" деп атайды. Дыбысты кешіктіру функциясы осы кешігуді жоюға арналған.

- **S 00 ~ S 200**
- ↳ Әдепкіде дыбысты кешіктіру режимі 00-ге орнатылған болады.

КӨМЕСКІЛІК

Дисплей жарықтығын орнату.

- **HIGH, MID, LOW (Жоғары, орташа, төмен)**
- ↳ Әдепкіде диммер MID (Орташа көмескілік) күйіне орнатылған болады.

ДИСПЛЕЙ

Пайдаланушы ешнәрсе істемеген кезде 10 секундтан кейін дисплейді автоматты түрде өшіру (Wi-Fi диодшамынан басқа) үшін орнатыңыз.

- **ON (ҚОСУ):** Дисплейді іске қосу
- **OFF (ӨШІРУ):** Дисплейді өшіру
- ↳ Әдепкіде дисплей ON күйде болады.

КҮТУ РЕЖИМІНЕ АВТОМАТТЫ ТҮРДЕ ӨТУ

Егер теледидар немесе сыртқы блок ажыратылған болса (немесе USB, BT функциясы, бит ойнату кідірілгенде), құрылғы шамамен **15** минуттан кейін автоматты түрде күту режиміне өтеді.

- **STANBY IN 15M (15 МИН. СОҢ КҮТУ РЕЖИМІНЕ ӨТУ):** Күту режиміне автоматты түрде өту функциясын іске қосу.
- **STANBY OFF (КҮТУ РЕЖИМІН ӨШІРУ):** Күту режиміне автоматты түрде өту функциясын өшіру.
- ↳ Әдепкіде бұл параметр ON күйіне орнатылған болады.

Ескертпе

- Құрылғыны толығымен өшіру үшін қуат ашасын розеткадан суырыңыз.
- Пайдаланылмаған кезде қуатты үнемдеу үшін құрылғыны толығымен өшіріңіз.

Микробағдарламаны USB арқылы жаңарту





Соңғы микробағдарлама нұсқасының бар-жоғын www.philips.com/support сайтынан тексеріңіз. Өз моделіңізді тауып, "**Бағдарламалық құрал және драйверлер**" түймесін басыңыз.

Бағдарламалық құралды жаңарту файлдарын USB флэш жадына көшіріңіз, құрылғыға USB флэш жадын енгізіңіз.



- ↳  түймесін басыңыз > "**UPGRADE**" > "**PLAY TO START**" тармағын таңдаңыз
- ↳ Сосын растау үшін **▶|| (Енгізу)** түймесін басыңыз.
- ↳ Жаңарту аяқталды және қайта іске қосылды.

Bluetooth құрылғыларынан ойнату

Саундбарды Bluetooth құрылғысына Bluetooth арқылы қосыңыз (мысалы, iPad, iPhone, iPod touch, Android телефоны немесе ноутбук), содан кейін саундбар динамиктері арқылы құрылғыда сақталған дыбыс файлдарын тыңдай аласыз.

- 1 Саундбарды Bluetooth режиміне ауыстыру үшін құрылғыдағы немесе қашықтан басқару пультіндегі  түймесін қайта-қайта басыңыз.
↳ Дисплей панелінде **BT** жазуы көрінеді.
- 2 Bluetooth құрылғысында Bluetooth байланысын іске қосыңыз, байланыстыруды бастау үшін **Philips B8507B** дегенді тауып, оны таңдаңыз (Bluetooth байланысын іске қосу әдісін Bluetooth құрылғысының пайдаланушы нұсқаулығынан қараңыз).
- 3 Саундбардан дыбысты сигнал шыққанын күтіңіз.
↳ Сәтті байланысқан кезде дисплей панелінде **BT** жазуы көрінеді.
- 4 Bluetooth құрылғысында аудио файлдарды немесе музыканы таңдаңыз және ойнатыңыз.
 - Ойнату кезінде, егер қоңырау түссе, музыканы ойнату кідіргіледі. Қоңырау аяқталғаннан кейін ойнату жалғасады.
 - Егер Bluetooth құрылғысы AVRCP профилін қолдаса, қашықтан басқару пультінде басқа ойнату жолына өту үшін  /  түймесін немесе ойнатуды кідірту/жалғастыру үшін  түймесін басуға болады.

Ажырату және жаңа Bluetooth құрылғысын жұптау

- 1 Bluetooth режимінде  түймесін басыңыз > **"BT PAIR"** опциясын таңдаңыз > Сосын барлық құрылғылардан ажырау және Bluetooth жұптау режиміне кіру үшін  (Енгізу) түймесін басыңыз.
 - Болмаса, барлық құрылғылардан ажырау және Bluetooth жұптау режиміне кіру үшін саундбардағы  түймесін басып тұрыңыз.
↳ Дисплейде **"PAIR"** деген жазу жыпылықтайды.
- 2 Bluetooth құрылғысын жұптау үшін жоғарыдағы **"Bluetooth құрылғыларынан ойнату"** бөліміндегі 2-3 қадамдарды орындаңыз.



Ескертпе

- Кедергілері жоқ ашық кеңістікте саундбар мен Bluetooth құрылғысы арасындағы максималды сигнал ұстау ауқымы шамамен 10 метрді (30 фут) құрайды.
- Барлық Bluetooth құрылғыларымен үйлесімді болатынына кепілдік берілмейді.
- Музыка ағыны құрылғы мен саундбар арасындағы кедергілерге байланысты үзілуі мүмкін (мысалы, қабырғалар, құрылғының металл корпусы немесе сол жиілікте жұмыс істейтін басқа құрылғылар).

Көп нүктелі басқару

Өнім көп нүктелі басқару функциясын қолдайды және бір уақытта екі Bluetooth құрылғысын жалғай алады (мысалы, iPad, iPhone, iPod touch, Android телефоны немесе ноутбук).

- Екінші Bluetooth құрылғысы саундбарға жалғанған кезде дыбысты сигнал естіледі.
- Екінші Bluetooth құрылғысы саундбарға дыбыс сигналын жіберген кезде, бірінші Bluetooth құрылғысы ойнатуды кідіртеді.
- Кіріс қоңырау дыбысы бірінші немесе екінші құрылғыдан музыканы ойнаудан басым болады.

Сыртқы құрылғыдан тыңдау

Құрылғының теледидарға немесе дыбыс құрылғысына жалғанғанына көз жеткізіңіз.

- 1 **Optical, Audio in, HDMI in, HDMI ARC** режимін таңдау үшін құрылғыдағы немесе қашықтан басқару пультіндегі  түймесін бірнеше рет басыңыз.
- 2 Ойнату функцияларын дыбыс құрылғысында тікелей басқарыңыз.
- 3 Дыбыс деңгейін қалаған деңгейге дейін реттеу үшін **Дыбыс деңгейі +/-** түймелерін басыңыз.
↳ Басқа аудио форматы таңдағанда, саундбар мыналарды көрсетеді:

Дыбыс (қысқарған сөздер)	Дисплей
LPCM 2ch	PCM
LPCM 5.1ch	PCM
LPCM 7.1ch	PCM
Dolby Digital	Dolby AUDIO
Dolby TrueHD	Dolby AUDIO
Dolby Digital Plus	Dolby AUDIO
Dolby Atmos - Dolby TrueHD	Dolby Atmos
Dolby Atmos - Dolby Digital Plus	Dolby Atmos

Ескертпе

- Құрылғы кіріс көзінен барлық сандық дыбыс пішімдерін декодтай алмауы мүмкін. Бұл жағдайда құрылғы дыбысты өшіреді. Бұл ақау EMEC. HDMI in / HDMI ARC / оптикалық кірісті пайдалану кезінде **PCM** немесе **Dolby Digital** (дыбыс параметрлері туралы ақпаратты сигнал көзі ретіндегі құрылғының пайдаланушы нұсқаулығынан қараңыз) сигнал көзінің дыбыс параметрлері (мысалы, теледидар, ойын консолі, DVD ойнатқышы және т.б.) орнатылғанына көз жеткізіңіз.

Дыбысты USB арқылы ойнату

MP3 ойнатқышы, USB флэш-жады және т. б. сияқты USB жад құрылғысынан дыбысты ойнаудан рахат алыңыз.

- 1 USB құрылғысын енгізіңіз.

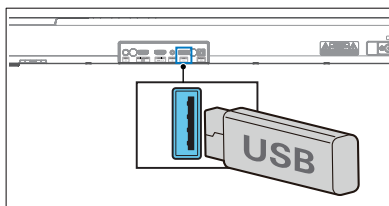

- 2 **USB** режимін таңдау үшін құрылғыдағы немесе қашықтан басқару пультіндегі  түймесін бірнеше рет басыңыз.

3 Ойнату кезінде:

Түйме	Әрекет
▶	Ойнатуды бастау, кідірту немесе жалғастыру.
◀ / ▶	Алдыңғы немесе келесі жолға өту.

Кеңестер

- Бұл өнім USB жад құрылғыларының кейбір түрлеріне сәйкес келмеуі мүмкін.
- USB ұзартқыш кабелін, USB хабын немесе көп функциялы USB картасын оқу құрылғысын пайдалану кезінде USB жад құрылғысы танылмауы мүмкін.
- Файлдарды оқу кезінде USB жад құрылғысын шығармаңыз.
- Құрылғы 32 ГБ дейінгі жады бар USB құрылғыларын қолдайды.
- Бұл құрылғы MP3 / WAV / FLAC файлдарын ойната алады.
- USB портын қолдайды: 5 В === 500 мА.

Зауыттық параметрлерге қайта орнату

Құрылғыны әдепкі параметрлерге қайта орнатыңыз.

- Саундбарды іске қосыңыз, +/- түймелерін бірге 8 секунд басып тұрыңыз.
 - ↳ Дисплейде "**RESET**" (Қайта орнату) жазуы 5 секунд бойы көрсетіледі.
 - ↳ Жүйені қайта жүктеу кезінде дисплейде "**REBOOT**" (Қайта жүктеу) жазуы көрінеді.

5 Өнімнің техникалық сипаттамалары

Ескертпе

- Техникалық сипаттамалар мен құрылым ескертусіз өзгертілуі мүмкін.

Bluetooth / Wireless

Bluetooth профильдері	A2DP, AVRCP
Bluetooth нұсқасы	V 5.3
Bluetooth жиілік диапазоны	2402 ~ 2480 МГц
Таратқыштың қуаты	≤10 дБм
5.8 G Сымсыз жиілік диапазоны / таратқыш қуаты (EIRP)	5729 ~ 5850 МГц / ≤10 дБм

Қолдау көрсетілетін желі

WiFi IEEE 802.11a/b/g/n/ac Сымсыз жиілік диапазоны (Wi-Fi) /Таратылатын радиожиілік қуаты (EIRP)

2.4G Wi-Fi	2400 ~ 2483,5 МГц / ≤20 дБм
	5150 ~ 5350 МГц / ≤20 дБм
5G Wi-Fi	5470 ~ 5725 МГц / ≤27 дБм
	5725 ~ 5850 МГц / ≤14 дБм

Саундбар

Қуат көзі	100-240 В ~ 50/60 Гц
RMS шығыс қуаты МАКС шығыс қуаты	180 Вт 360 Вт (10% ШЕК)
Қуат тұтыну	35 Вт
Күту режиміндегі қуат тұтыну мөлшері	<0,5 Вт
Жиілік жауабы	150 Гц – 20 кГц
Динамик кедергісі	8 Ом
Өлшемдері (Е x Б x Д)	940 x 65 x 106 мм
Салмағы	2,7 кг
Жұмыс температурасы	0°С – 45°С

Сабвуфер

Қуат көзі	100-240 В ~ 50/60 Гц
RMS шығыс қуаты МАКС шығыс қуаты	120 Вт 240 Вт (10% ШЕК)
Қуат тұтыну	25 Вт
Күту режиміндегі қуат тұтыну мөлшері	<0,5 Вт
Жиілік жауабы	35 Гц - 150 Гц
Импеданс	3 Ом
Өлшемдері (Е x Б x Д)	150 x 410 x 309 мм
Салмағы	5,6 кг
Жұмыс температурасы	0°С – 45°С

USB

USB тікелей нұсқасы	2.0 толық жылдамдық		
USB	5 В === 500 МА		
Кеңейтімі	Кодек	Іріктеу жиілігі	Бит жылдамдығы
.mp3	MPEG 1, 1-деңгей	16 ~ 48 кГц	32 ~ 448 кбит/с
	MPEG 1, 2-деңгей	16 ~ 48 кГц	8 ~ 384 кбит/с
	MPEG 1, 3-деңгей	16 ~ 48 кГц	8 ~ 320 кбит/с
	MPEG 2/ MPEG 2.5, 1-деңгей	16 ~ 48 кГц	8 ~ 256 кбит/с
	MPEG 2 / MPEG 2.5, 2-деңгей	16 ~ 48 кГц	8 ~ 160 кбит/сек
	MPEG 2/ MPEG 2.5, 3-деңгей	16 ~ 48 кГц	8 ~ 160 кбит/с
.wav	WAV	16 ~ 48 кГц	1536 кбит/с дейін
.flac	FLAC	48 кГц / 16 бит дейін	

Қашықтан басқару пульті

Арақашықтық / Бұрыш	6 м/30°
Батарея түрі	AAA (1,5 В x 2)

Қолдау көрсетілетін дыбыс пішімдері

Пішім	Функция			
	HDMI кірісі	HDMI eARC	HDMI ARC	Оптика
LPCM 2ch	√	√	√	√
LPCM 5.1ch	√	√	√	√
LPCM 7.1ch	√	√	--	--
Dolby Digital	√	√	√	√
Dolby Digital Plus	√	√	√	--
Dolby TrueHD	√	√	--	--
Dolby MAT	√	√	--	--
Dolby Atmos - Dolby Digital Plus	√	√	√	--
Dolby Atmos - Dolby TrueHD	√	√	--	--
Dolby Atmos - Dolby MAT	√	√	--	--

√: Қолдау көрсетілетін пішімдер.

--: Қолдау көрсетілмейтін пішім.

Өнім төменде көрсетілген Dolby индикациясының міндетті талаптарына сәйкес келуі керек

Кіріс сигналы	Дыбыс пішімі	Dolby Virtualizer	Пішім индикациясы		
			Dolby Atmos ¹	Dolby Surround ¹	Dolby Audio
Dolby Digital	Арнаға негізделген	Өшіру			√
		Қосулы		√	
Dolby Digital Plus	Нысанға негізделген	-	√		
	Арнаға негізделген	Өшіру			√
		Қосулы		√	
Dolby TrueHD	Нысанға негізделген	-	√		
	Арнаға негізделген	Өшіру			√
		Қосулы		√	
Dolby MAT	Нысанға негізделген	-	√		
	Арнаға негізделген	Өшіру			√
		Қосулы		√	

6 Ақаулықтарды жою



Ескерту

- Ток соғу қаупі бар. Өнімнің корпусын ешқашан шешіп алмаңыз.

Кепілдік күшін сақтау үшін бұл өнімді ешқашан өзіңіз жөндеуге тырыспаңыз. Егер сізде осы өнімді пайдалануда қиындықтар туындаса, көмек сұрамас бұрын келесі тармақтарды тексеріңіз. Мәселе шешілмесе, www.philips.com/support арқылы қолдау алыңыз.

Негізгі бөлік

Негізгі блоктағы түймелер жұмыс істемейді.

- Құрылғыны қуат көзінен бірнеше минутқа ажыратыңыз, содан кейін оны қайтадан қосыңыз.

Электр қуаты жоқ

- Айнымалы ток сымын дұрыс жалғанғанын көз жеткізіңіз.
- Айнымалы ток розеткасында ток бар екеніне көз жеткізіңіз.
- Саундбарды іске қосу үшін қашықтан басқару пультіндегі немесе саундбардағы  түймесін басыңыз.

Дыбыс

Саундбардың динамигінен дыбыс шықпайды.

- Саундбарды дыбыс кабелі арқылы теледидарға немесе басқа құрылғыларға қосыңыз. Алайда, мына жағдайларда сізге бөлек дыбыстық байланыс қажет емес:
 - саундбар мен теледидар HDMI ARC байланысы арқылы жалғанған болса немесе
 - құрылғы саундбардағы HDMI in жалғағышына қосылған болса.
- Қашықтан басқару пультінде дұрыс дыбыс кірісін таңдаңыз.
- Саундбар дыбысының өшірілмегеніне көз жеткізіңіз.
- Осы құрылғының зауыттық параметрлерін қалпына келтіріңіз ("Зауыттық параметрлерді қалпына келтіру" бөлімін қараңыз).

Нашар дыбыс немесе жаңғырық.

- Бұл құрылғы теледидар дыбысын шығаратын құрылғы ретінде қолданылса, теледидардың үні өшірілгеніне көз жеткізіңіз.

Дыбыс пен бейне синхрондалмаған.

- Дыбысты бейнемен синхрондау үшін басыңыз.

Сымсыз сабвуфердің дыбысы жоқ.

- Сабвуферді негізгі құрылғыға қолмен қосыңыз.
- Дыбыс деңгейін көбейту. Қашықтан басқару пультіндегі немесе саундбардағы  +/- (дыбыс деңгейі) түймесін басыңыз.
- Дыбыс болмаса, кез-келген сандық кірісті пайдалану кезінде:
 - Теледидардың шығысын PCM-ге орнатуға тырысып көріңіз немесе
 - Тікелей Blu-ray / басқа сигнал көзге қосылыңыз. Кейбір теледидарлар сандық дыбысты өткізе алмайды.

- Теледидарыңыз айнымалы дыбыс шығысына конфигурацияланған болуы мүмкін. Дыбыс шығысының параметрі VARIABLE емес, FIXED немесе STANDARD екеніне көз жеткізіңіз. Қосымша ақпарат алу үшін теледидармен бірге берілген пайдаланушы нұсқаулығын қараңыз.
- Bluetooth қолданылған кезде, сигнал көзі құрылғысындағы дыбыс деңгейі басылып қалмағанына және құрылғы дыбысы өшірілмегеніне көз жеткізіңіз.
- Егер ойнап жатқан нәрсе қатып қалса және Wi-Fi режимінде дыбыс болмаса, үй желісінің қалыпты жұмыс істеп тұрғанына көз жеткізіңіз.

Bluetooth

Құрылғы саундбарға қосылмауда.

- Бұл құрылғы саундбар үшін қажетті үйлесімді профильдерді қолдамайды.
- Сіз құрылғының Bluetooth функциясын қосқан жоқсыз. Бұл мүмкіндікті қалай қосу керектігін білу үшін құрылғының пайдаланушы нұсқаулығын қараңыз.
- Құрылғы дұрыс жалғанбаған. Құрылғыны дұрыстап жалғаңыз.
- Саундбар басқа Bluetooth құрылғысына жалғанған. Жалғанған құрылғыны ажыратып, әрекетті қайталаңыз.

Жалғанған Bluetooth құрылғысынан дыбысты ойнату сапасы төмен.

- Bluetooth сигналы нашар қабылдануда. Құрылғыны саундбарға жақындатыңыз немесе құрылғы мен саундбар арасындағы кедергілерді алып тастаңыз.

Мен бұл құрылғының Bluetooth атауын өзімнің Bluetooth құрылғымда таба алмадым.

- Bluetooth құрылғысында Bluetooth функциясы іске қосылғанына көз жеткізіңіз.
- Құрылғыны Bluetooth құрылғысымен қайта жұптаңыз.

Wi-Fi

Wi-Fi байланысын орнату мүмкін емес.

- Роутердегі WLAN желісінің қолжетімді екенін тексеріңіз.
- Wi-Fi роутерін құрылғыға жақын қойыңыз.
- Құпиясөздің дұрыстығына көз жеткізіңіз.
- WLAN функциясын тексеріңіз немесе модем мен Wi-Fi роутерін өшіріп-қосыңыз.

Dolby Atmos

Керемет Dolby Atmos әсеріне қол жеткізу мүмкін емес.

- HDMI емес байланыстарда (мысалы, USB, Bluetooth, Optical немесе AUDIO IN) шектеулі биіктіктегі көлемді дыбыс әсерлері жасалады. Ең жақсы Dolby Atmos әсеріне қалай қол жеткізуге болатындығы туралы "Dolby Atmos" бөлімінен қараңыз.

Play-fi

Қолданбадан Play-fi қосылған құрылғыларды анықтау мүмкін болмауда.

- Құрылғы Wi-Fi желісіне қосылғанына көз жеткізіңіз.

Play-fi музыкасын ойнату мүмкін емес.

- Қызмет провайдері қызмет көрсетуді тоқтатқан жағдайда, құрылғы арқылы қолжетімді кейбір желілік қызметтер немесе мазмұн қолжетімді болмауы мүмкін.
- Егер алғашқы орнату сәтсіз болса, DTS Play-fi жасаған Philips Sound қолданбасын жабыңыз. Бағдарламаны өшіріп-қосыңыз.
- Егер динамик Stereo Pairs (Стерео жұп) немесе Surround Sound (Көлемді дыбыс) ретінде орнатылған болса, динамикті бөлек қолданар алдында оны қолданба арқылы ажырату керек.

Қашықтан басқару пульті жұмыс істемейді

- Ойнатуды басқару түймесін баспас бұрын алдымен дұрыс сигнал көзін таңдаңыз.
- Қашықтан басқару пульті мен құрылғы арасындағы қашықтықты азайтыңыз.
- Батареялардың полюстерін (+/-) көрсетілгендей туралап салыңыз.
- Батареяны ауыстырыңыз.
- Қашықтан басқару пультіні құрылғының алдыңғы жағындағы сенсорға тікелей бағыттаңыз.

Бұл — қуатты үнемдеуге арналған ERP II стандартты талаптарының бірі — 15 минуттан соң қуатты өшіру функциясы

- Егер құрылғының сыртқы кіріс сигнал деңгейі тым төмен болса, құрылғы 15 минуттан кейін автоматты түрде өшеді. Сыртқы құрылғының дыбыс деңгейін арттырыңыз.

Сабвуфер жұмыс істемейді немесе сабвуфер индикаторы жанбайды

- Қуат кабелінің ашасын розеткадан шығарып, сабвуферді қайта іске қосу үшін 3 минуттан кейін розеткаға қайта енгізіңіз.

Сауда белгілері



For DTS patents, see <http://patents.dts.com>. Manufactured under license from DTS, Inc. (for companies headquartered in the U.S./Japan/Taiwan) or under license from DTS Licensing Limited (for all other companies). DTS, DTS Play-Fi, Play-Fi and the DTS Play-Fi and Play-Fi logos are registered trademarks or trademarks of DTS, Inc. in the United States and other countries.
© 2021 DTS, Inc. ALL RIGHTS RESERVED.



The Wi-Fi CERTIFIED™ Logo is a registered trademark of Wi-Fi Alliance®.



Google, Google Play and Chromecast built-in are trademark of Google LLC. Google Assistant is not available in certain languages and countries.



To control this AirPlay 2 -enabled speaker, iOS 11.4 or later is required. Use of the Works with Apple badge means that an accessory has been designed to work specifically with technology identified in the badge and has been certified by trademarks of Apply Inc. ,registered in the U. S. and other countries.

Apple® and AirPlay® are trademarks of Apple Inc., registered in the U.S. and other countries.



The Spotify Software is subject to third party licenses found here:
www.spotify.com/connect/third-party-licenses



The Adopted Trademarks HDMI, HDMI High-Definition Multimedia Interface, HDMI traddress and the HDMI Logos are trademarks or registered trademarks of HDMI Licensing Administrator, Inc. in the United States and other countries.

COMPATIBLE WITH



Dolby, Dolby Vision, Dolby Atmos, and the double-D symbol are registered trademarks of Dolby Laboratories Licensing Corporation. Manufactured under license from Dolby Laboratories. Confidential unpublished works. Copyright © 2012-2021 Dolby Laboratories. All rights reserved.



The Bluetooth® word mark and logos are registered trademarks owned by Bluetooth SIG, Inc. and any use of such marks by MMD Hong Kong Holding Limited is under license. Other trademarks and trade names are those of their respective owners.



Roku, the Roku logo, Roku TV, Roku TV Ready, and the Roku TV Ready logo are trademarks and/or registered trademarks of Roku, Inc. This product is Roku TV Ready-supported in the United States, Canada, United Kingdom, Mexico and Brazil. Countries are subject to change. For the most current list of countries in which this product is Roku TV Ready-supported, please email rokutvready@roku.com.



Техникалық сипаттамалар ескертусіз өзгертілуі мүмкін. Ең соңғы жаңартулар мен құжаттарды алу үшін www.Philips.com/support сайтына кіріңіз.

Philips және Philips Shield эмблемасы Koninklijke Philips N.V. компаниясының тіркелген сауда белгілері болып табылады және лицензия бойынша қолданылады.

Бұл өнім MMD Hong Kong Holding Limited компаниясының немесе оның филиалдарының бірінің жауапкершілігімен шығарылды және сатылды және MMD Hong Kong Holding Limited осы өнімге кепілдік береді.