

目錄

一般

一般資訊	100
設定注意事項	100
隨附配件	100
清潔光碟	100
資源回收事項	100

產品概覽

主裝置	101
遙控器	102-104
使用遙控器	104

連接

基本線路連接	105-108
步驟一：放置揚聲器	105
步驟二：與電視連線	106
選項一：使用視訊插孔	106
選項二：連接到逐行掃描電視或複合視訊輸入	106
步驟三：連接喇叭和重低音喇叭	107
步驟四：連接 FM 和 AM/MW 天線	108
步驟五：連接電源線	108
選擇性連接	109
連接電視音訊	109
連接到纜線盒/衛星接收器和錄影機/VCR	109

基本設定

快速入門	110-114
搜尋正確的觀賞頻道	110
切換不同的播放來源	110
設定語言偏好	111
螢幕顯示 (OSD) 語言	111
DVD 播放音訊、字幕和選單語言	111-112
設定電視顯示	112
設定逐行掃描功能	113
設定喇叭頻道	114

光碟播放

光碟操作	115-123
可播放光碟	115
播放光碟	115
基本播放控制	116
選擇各種重複/隨機播放功能	116
編程光碟曲目	117
其他視訊光碟播放功能 (DVD/VCD/SVCD)	117-120
使用光碟選單	117
檢視播放資訊	118
縮小/放大	118
變更字幕語言	118
切換攝影機角度	118
變更音軌語言	119
設定音訊播放的延遲時間	119
播放控制 (僅限於 VCD)	119
預覽功能 (僅限於 VCD/SVCD)	120

播放 MP3/WMA 光碟	121
播放 JPEG 影像檔案 (幻燈片)	122
預覽功能	122
縮小放大圖片	122
旋轉/翻轉圖片	122
同時播放 MP3/WMA 音樂與 JPEG 圖片	123
播放 DivX 光碟	123

播放其他支援裝置

播放 - USB 裝置	124
從 USB 快閃磁碟機或 USB 記憶卡讀取裝置播放	124
播放 - 其他音樂播放機	125
從其他可攜式音樂播放機播放	125
播放 - 卡拉 OK	126
播放卡拉 OK 光碟	126

設定選項

設定選單選項	127-132
存取設定選單	127
通用設定頁	128
音訊設定頁	129
視訊設定頁	130
偏好設定頁	131-132

收音機調諧

收音機選項	133-134
調諧電台	133
變更調冊	133
預設電台	133-134
使用自動安裝	133
使用自動預設	134
使用手動預設	134
選擇預設電台	134
刪除預設電台	134

其他

聲音與音量控制	135
音量控制	135
選擇環繞音效	135
選擇數位音效	135
其他功能	136
安裝最新軟體	136
移難排解	137-139
常見問題集 (USB)	140
規格	141
詞彙表	142-143

一般資訊

警告！

使用者不可擅自變更本產品的任何部分。請交由合格人員保養維修。

設定注意事項

請於合適地點進行操作

- 將本產品平放於堅硬而穩固的平面上。切勿放於地毯上。
- 請勿將本產品放在可能會使其增溫的其他裝置（例如：接收機或擴大機）之上。
- 切勿在本產品底下放置任何物品（例如：CD 或雜誌）。
- 請將本產品安裝在 AC 電源插頭可輕易連接的 AC 插座附近。

通風散熱空間

- 將本產品放在適當通風處，以免內部過熱。請在本裝置上面及後面預留 10 公分（4 吋），左右預留 5 公分（2 吋）空間防止過熱。

避免本產品接觸高溫、潮濕、水分及灰塵

- 切勿將本產品放在滴水或濺水環境內。
- 切勿在本產品上放置可能造成產品損害的物品（例如：裝滿液體的物品、點燃之蠟燭）。

隨附配件

- 1 個重低音喇叭
- 2 個前方喇叭
- 2 個後方喇叭
- 1 個中央喇叭
- 1 個遙控器（附電池）
- 1 條複合視訊纜線（黃色）
- 1 個 FM 線型天線
- 1 個 AM/MW 環型天線
- 1 條 MP3 LINE-IN 纜線（供連接可攜式音樂播放機用）
- 1 條電源線
- 快速入門指南

清潔光碟

請使用超細纖維的清潔布，以直線方向由中央到邊緣擦拭光碟。

警告！

請勿使用溶劑，例如苯、稀釋劑、商用清潔劑，或者專為磁碟設計的抗靜電噴劑。

資源回收事項

此使用說明完全採用非污染性紙張印刷。本電器用品大多數製材都可回收。請將舊機台於資源回收中心棄置。請根據各地法規丟棄包裝材料、廢電池和舊機器。

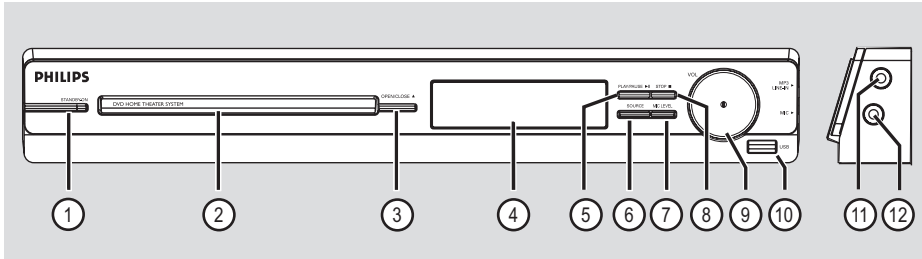

- ① **STANDBY-ON**
- 開啓本裝置或切換爲待機模式。
- ② **光碟托盤**
- ③ **OPEN/CLOSE ▲**
- 開/關光碟托盤。
- ④ **顯示面板**
- ⑤ **PLAY/ PAUSE ►||** (播放 / 暫停)
- DISC：啓動/暫停播放。
- RADIO：首次設定時自動安裝收音機。
- ⑥ **SOURCE**
- 選擇使用中的來源檔案模式：
DISC、FM、AM/MW、TV、AUX、
MP3 LINE-IN。
- ⑦ **MIC LEVEL**
- 啓動麥克風音量模式，並使用音量控制設定麥克風音量。
- ⑧ **STOP ■** (停止)
- 停止作業。
- DISC：停止播放。
- RADIO：壓住此鈕可消除現有的預設電台。
- ⑨ **VOL**
- 調校音量。
- ⑩ **USB 插孔**
- USB 隨身碟或 USB 記憶卡讀卡機輸入用。
- ⑪ **MP3 LINE-IN 輸入插孔**
- 連接可攜式音樂播放機上的耳機輸出插孔的音訊輸入端。
- ⑫ **MIC 插孔**
- 麥克風插頭插入處。

遙控器

中文 (繁體)

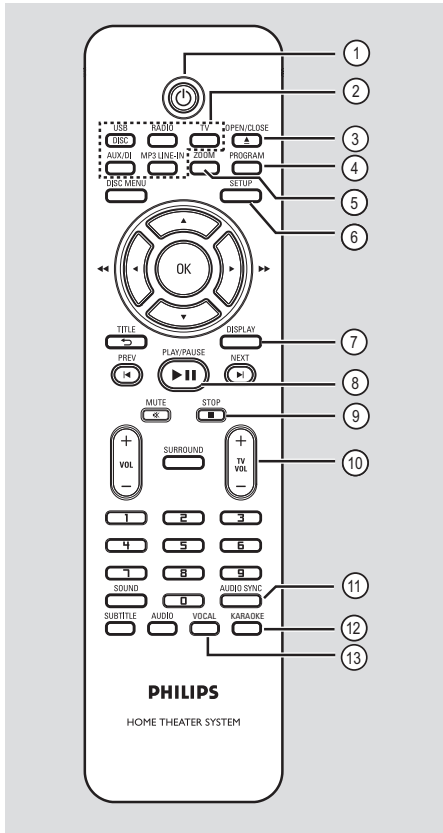

① **⏻**
- 開啓本裝置或切換爲待機模式。

② **來源按鈕**
- **DISC/USB:** 切換 DISC 或 USB 狀態。
RADIO: 切換 FM 及 AM/MW 頻道。
TV: 轉換到電視機模式。來自電視機的音訊透過連接的揚聲器系統播放。
AUX/DI: 切換到連接在 AUDIO IN (音訊輸入)-AUX (輔助) 插孔的外接裝置。
MP3 LINE-IN: 轉換到接在 MP3 LINE-IN 插孔上的音訊裝置。

③ **OPEN/CLOSE ▲**
- 開/關光碟托盤。
④ **PROGRAM**
- **DISC:** 開始編程。
- **RADIO:** 壓住此鈕開啓手動/自動預設編程。

⑤ **ZOOM**
- 放大或縮小電視畫面。

⑥ **SETUP**
- 進入或關閉系統設定選單。

⑦ **DISPLAY**
- 顯示目前狀態或光碟資訊。
- 選擇 DVD 影片的觀影角度 (若支援此功能)。

⑧ **PLAY/PAUSE ▶||**
- **DISC:** 啓動/暫停播放。
- **RADIO:** 首次設定時自動安裝收音機。

⑨ **STOP ■**
- 停止作業。
- **DISC:** 停止播放。
- **RADIO:** 壓住此鈕可消除現有的預設電台。

⑩ **TV VOL +/-**
- 調整電視音量 (僅限飛利浦電視及相容廠牌)。

⑪ **AUDIO SYNC**
- 在視訊播放比音訊輸出慢時, 設定音訊輸出延遲時間。

⑫ **KARAOKE**
- 進入麥克風設定選單。

⑬ **VOCAL**
- 切換各種音訊模式。

- ⑭ **DISC MENU**
 - DVD 播放使用，進入或退出光碟內容選單。
 - 若為 VCD/SVCD，則進入摘要選單。
- ⑮ **OK**
 - 確認作業或選項。
- ⑯ **▲▼◀▶**
 - DISC：在選單中選擇移動方向。
 - DISC：按左或右鍵快轉或倒轉搜尋。
 - RADIO：按上或下鍵調整收音機頻率。
 - RADIO：按左或右鍵開始自動搜尋。
- ⑰ **TITLE ↵**
 - 播放 DVD 時，回到上一層選單。
 - 唯 VCD 2.0 版可用，播放時顯示光碟標題選單或回到主選單。
- ⑱ **PREV ◀ / NEXT ▶**
 - DISC：跳到前一個或下一個標題/章節/曲目。
 - RADIO：選擇預設電台。
- ⑲ **MUTE ㄨ**
 - 靜音或回復音量。
- ⑳ **VOL + / -**
 - 調校音量。
- ㉑ **SURROUND**
 - 選擇多聲道環繞音響或立體聲模式。
- ㉒ **數字鍵 0-9**
 - 輸入光碟曲目/標題號碼。
 - 輸入預設電台號碼。
- ㉓ **SOUND**
 - 選擇內建音效。

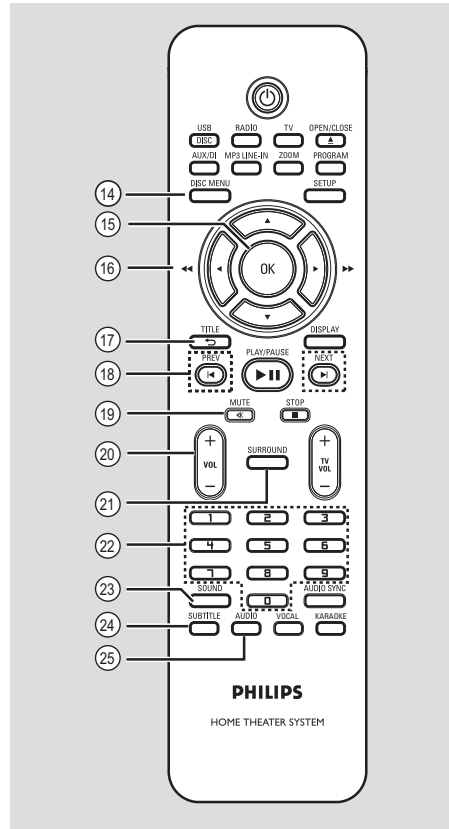

- ㉔ **SUBTITLE**
 - 選擇 DVD 字幕語言。
- ㉕ **AUDIO**
 - DISC：選擇音訊語言/頻道。

中文 (繁體)

遙控器 (繼續)

使用遙控器

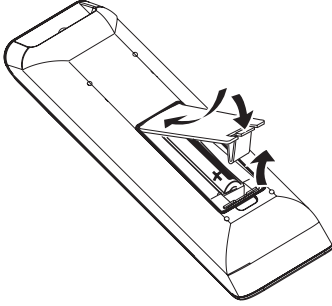

- 1 打開電池插槽。
- 2 依槽內圖示 (+ -) 放入兩個 R03 或 AAA 電池。
- 3 關閉上蓋。
- 4 將遙控器對準正面面板上的遙控感應器(紅外線)。
- 5 按下遙控器上 DISC/USB、RADIO、TV、AUX/DI 或 MP3 LINE-IN 選擇欲控制的來源。
- 6 然後選擇欲執行的功能。(例如 ◀, ▶)

警告!

- 若電池電量耗盡或將長時間不使用遙控器，請將電池取出。
- 切勿混用電池（新舊混用或碳鹼性電池混用等）。
- 電池內含化學物質，應妥善丟棄。

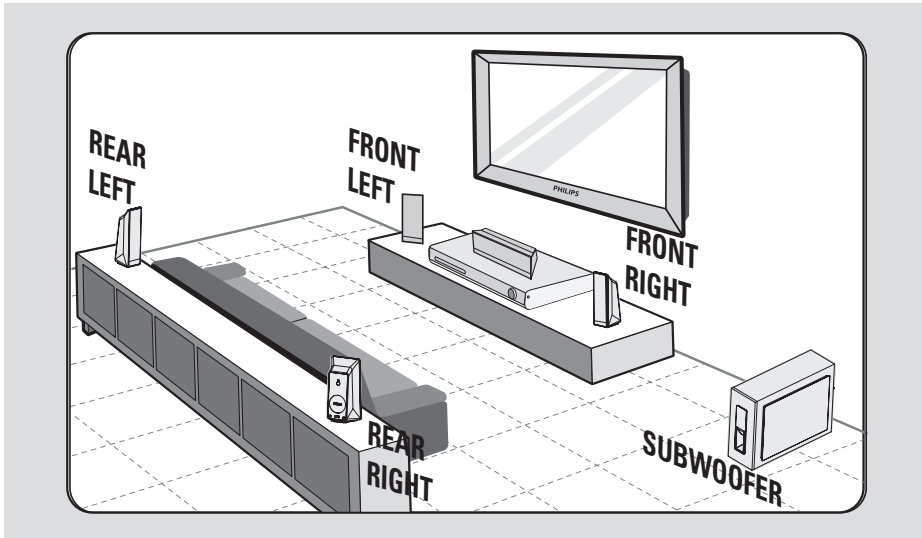

步驟一：放置揚聲器

飛利浦家庭劇院系統安裝簡易。不過，系統安放位置正確是確保最佳音響效果的決定性因素。

- 1 將前面的左右喇叭放置在與電視等距、且為聆聽位置約 45 度角的地方。
- 2 將中央喇叭放在高於電視或主裝置處，以集中中央聲道。
- 3 將後方喇叭擺放在高度齊耳的正常聆聽位置或壁掛在牆上。
- 4 將重低音喇叭放在屋角。或離電視機至少一公尺處。

實用提示：

- 上圖是可發揮最佳音效的配置範例，僅供參考。您可能有其他更切合自家空間配置的擺放方案，也同樣可提供高品質音響效果。
- 為避免磁波干擾，切勿將前方的揚聲器放的太靠近電視。
- 後方喇叭標示為 REAR LEFT (後左側) 或 REAR RIGHT (後右側)。
- 前方喇叭標示為 FRONT LEFT (前左側) 或 FRONT RIGHT (前右側)。
- 有關喇叭的設定，請參閱「快速入門 - 設定喇叭頻道」。

基本線路連接 (繼續)

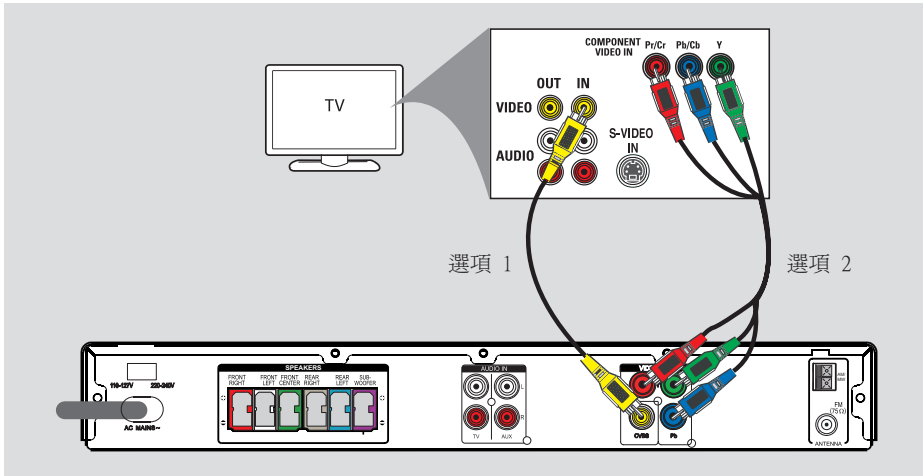

步驟二：與電視連線

連線後，您便可在本產品上觀看影片播放。您只需執行下表中的一項動作，便能設定連線。

- 一般電視，請執行選項1。
- 逐行掃描電視，請執行選項2。

實用提示：

- 請將本產品直接連接到電視，才能享受到最佳視訊品質。
- 若要用本產品播放電視音效，請用音訊纜線連接主機上的 AUDIO IN 插孔和電視機上的對應 AUDIO 輸出插孔。觀看電視時按下遙控器上的 TV 按鈕。

選項一：使用視訊插孔

- 用隨附的複合視訊纜線連接主機上的 CVBS 插孔和電視機上的視訊輸入插孔 (或標示為 A/V In、Video In、Composite 或 Baseband)。
→ 其提供良好的畫質。

選項二：連接到逐行掃描電視或複合視訊輸入

您需使用 Y Pb Pr 連線和逐行掃描電視才能使用逐行掃描影像畫質功能。此功能可在您觀賞 DVD 電影時提供超高畫質。

- 1 以複合視訊纜線 (紅/藍/綠 - 不隨附) 連接主機上的 Y Pb Pr 插孔到電視機上對應的複合視訊輸入插孔 (或標示成 Y Pb/Cb Pr/Cr 或 YUV)。
- 2 若您的電視接受循序訊號，請繼續參閱「快速入門指南 - 設定逐行掃描功能」內的詳細逐行掃描功能設定資訊。

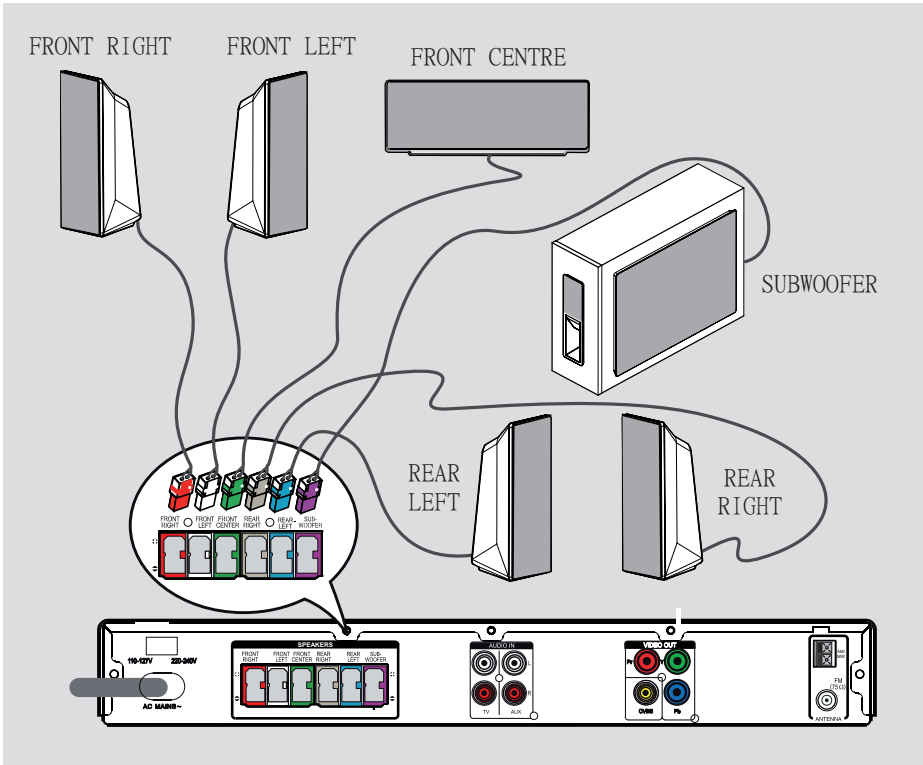

步驟三：連接喇叭和重低音喇叭

- 將所有揚聲器和重低音喇叭連到主裝置後面對應的插孔。確定插頭顏色和插孔相同。

實用提示：

- 為避免產生雜音，請勿將揚聲器放得太靠近主裝置、重低音喇叭、AC 電源變壓器、電視或其他輻射源。

基本線路連接 (繼續)

中文 (繁體)

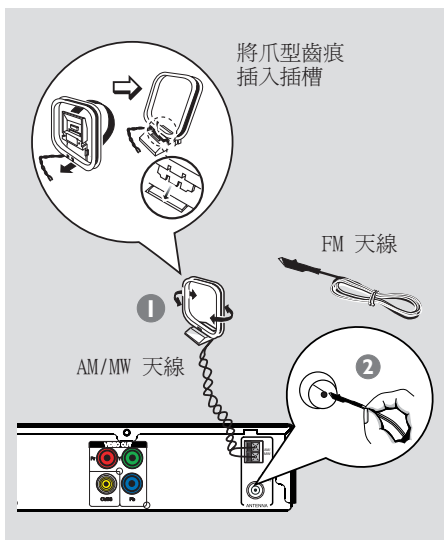

步驟四：連接FM和AM/MW天線

- 1 將隨附的 AM/MW 環形天線插入 AM/MW 插孔。將 AM/MW 環形天線放在架上，或是固定在支架或牆上。
- 2 連接隨附的 FM 天線到 FM 75 Ω 插孔。拉長 FM 天線並將之固定在牆上。

爲了得到最佳的 FM 立體聲收訊，請接上外接式 FM 天線（未隨附）。

實用提示：

- 調整天線位置，以得到最良好的收訊。
- 盡量讓天線遠離電視、VCR 或其他輻射源，以避免不必要的干擾。

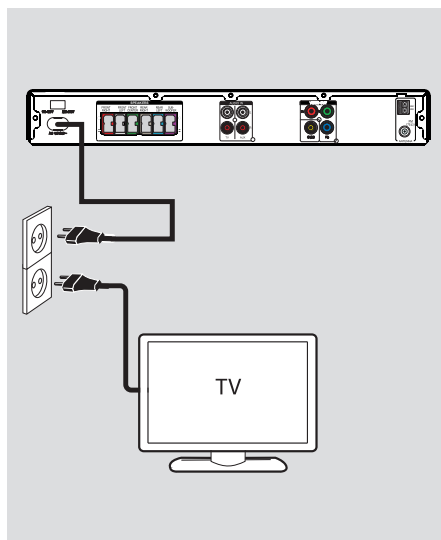

步驟五：連接電源線

備註：

- 有關電源供應功率，請參閱主裝置背後或底部的標示。
- 關機回到待機模式時，主裝置仍然和主電源連線。

- 1 完成所有連線後，請將電壓調節器調到當地電壓。



- 2 將 AC 電源線插入電源插座。
→ 主裝置上的待機 LED 燈會亮起。

實用提示：

- 在進行或變更任何連線前，請確定所有電源裝置已拔除電源。

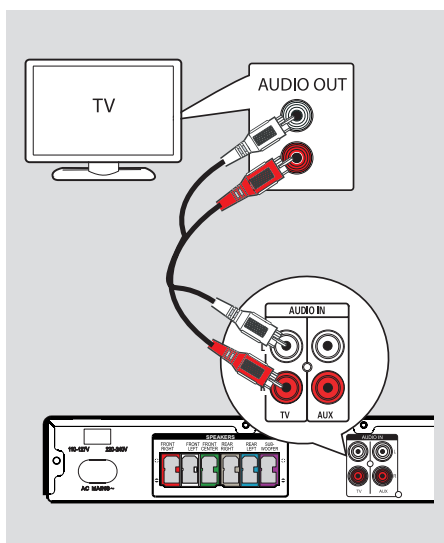

連接電視音訊

若將電視音訊輸出連接到本家庭劇院系統上，揚聲器便會播出電視輸出音效。您可享受多聲道環繞音效功能。

- 用音訊纜線（紅/白 - 未隨附）連接主機上的 **AUDIO IN-TV** 插孔到電視上的 **AUDIO OUT** 插孔。

欲聆聽音效，請按下遙控器上的 **TV** 鍵，選定電視為欲聆聽的音訊來源。

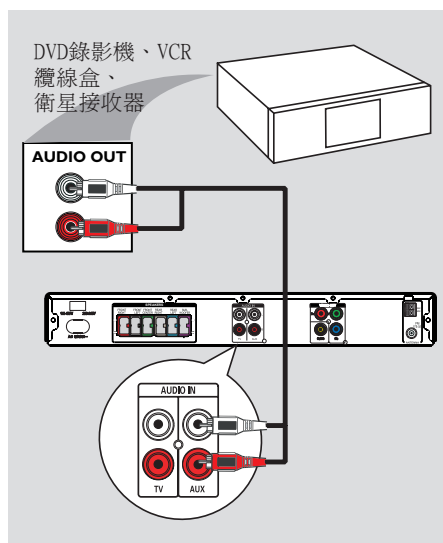

連接到纜線盒/衛星接收器和錄影機/VCR

您可以將視訊/音訊裝置（例如：DVD 錄影機、VCR、纜線/衛星電視盒）連接到此家庭劇院系統，享受多聲道環繞音效功能。

- 將音訊纜線（紅/白 - 未隨附）從主機上的 **AUDIO IN-AUX** 插孔連接到欲連接裝置的 **AUDIO OUT** 插孔。

欲聆聽音效，按下 **AUX/DI** 將之選為您欲聆聽的音訊來源。

快速入門

搜尋正確的觀賞頻道

- 1 按下主機上的 **SOURCE** 按鈕直到“DISC”（光碟）出現在顯示面板上（或遙控器上的 **DISC/USB**）。
- 2 開啓電視並轉換到正確的視訊輸入頻道。
 - 您可以從最低的電視頻道開始，然後按電視遙控器上的 Channel Down 按鈕直到您看到 Video In 頻道爲止。
 - 您可以多次按下  這個遙控器按鈕。
 - 此頻道通常介於最低和最高頻道間，且可能稱做 FRONT、A/V IN、VIDEO 等名稱。
 - 請參閱您的電視機使用手冊，瞭解如何在您的電視上選擇正確的視訊輸入。

切換不同的播放來源

- 重複按下前面板上的 **SOURCE** 按鈕選擇：

DISC → FM → AM/MW → TV → AUX
→ MP3 LINE-IN → DISC

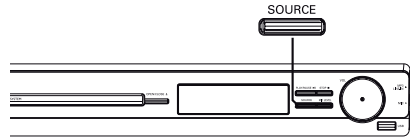

或

- 按遙控器上的 **DISC/USB**、**RADIO**、**TV**、**AUX/DI** 或 **MP3 LINE-IN**。
 - 按下 **DISC/USB** 切換 DISC 和 USB 模式（若偵測到 USB）。
 - 按 **RADIO** 切換 FM 及 AM/MW 頻道。
 - 若裝置上的音訊輸入連接到電視，請按下 **TV** 用本裝置播放電視音效。
 - 按 **AUX/DI**，以切換到與裝置上 AUDIO IN（音訊輸入）-AUX（輔助）插孔連接的外接裝置。
 - 按 **MP3 LINE-IN**，以切換到與裝置上 MP3 LINE-IN 插孔連接的可攜式音樂播放機。

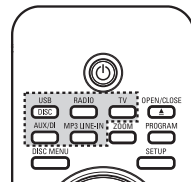

設定語言偏好

語言選項隨您所在的國家或區域不同。可能和本使用手冊上的圖示不完全相同。

螢幕顯示 (OSD) 語言

本產品的 OSD (螢幕顯示) 語言已經設定便不隨 DVD 光碟語言設定改變。

- 1 在光碟模式下，按下遙控器上的 **SETUP**。
→ { 通用設定頁 } 出現。
- 2 按 **▼** 將選單中的 { 畫面顯示語言 } 反白，然後按一下 **▶**。



- 3 使用 **▲▼** 按鍵選擇語言，然後按下 **OK** 確認。

DVD 播放音訊、字幕和選單語言

您可以選擇播放 DVD 時偏好的語言設定。若 DVD 光碟中包含所選的語言，本裝置將自動以該語言播放光碟。否則系統將使用光碟的預設語言。

- 1 按兩次 **■** 停止播放 (若播放中)，然後按下 **SETUP**。
- 2 重複按 **▶** 按鈕選擇 { 偏好設定頁 }。
- 3 使用 **▲▼** 按鈕選擇下列任一選項，然後按一下 **▶**。

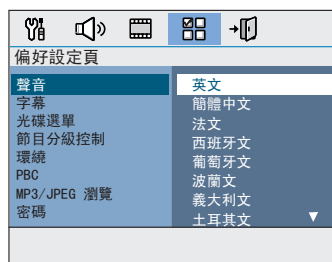

- { 聲音 }
選擇 DVD 播放時的偏好語言。
- { 字幕 }
為 DVD 播放選擇慣用的字幕語言。
- { 光碟選單 }
為 DVD 播放選擇慣用的光碟選單語言。

- 4 使用 **▲▼** 按鍵選擇語言，然後按下 **OK** 確認。

快速入門 (繼續)

選單中若沒有您想要的語言，請選擇 { 其他 }，使用遙控器上 0-9 數字鍵輸入四位數語言代碼 'XXXX' (參閱第四頁) 然後按下 OK 確認。

- 5 重複步驟 3 ~ 4 作其它設定。

實用提示：

- DVD 播放時，您仍可以使用遙控器上 AUDIO 和 SUBTITLE 按鈕切換音訊和字幕語言。不過您先前做的預設設定不受影響。
- 某些 DVD 只能在 DVD 光碟選單中改變字幕/音訊/選單語言。

設定電視顯示

請根據您連接的電視種類設定長寬比。光碟必須支援您選定的格式。若不支援，您所作的電視顯示設定就不會影響播放時的畫面。

- 1 在光碟模式下，按下遙控器上的 SETUP。
- 2 重複按 ► 選擇 { 視訊設定頁 }。
- 3 按 ▼ 反白選單中的 { 電視顯示 }，然後按一下 ►。

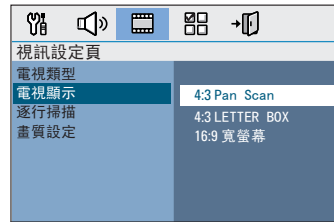

{ 4:3 Pan Scan }
若您使用一般電視機且希望電視畫面兩邊縮減或編排以符合螢幕大小，請選擇此選項。



{ 4:3 Letter Box }
若您使用一般電視請選擇此選項。在此狀況下，電視將顯示具有上下黑色帶的寬螢幕畫面。



{ 16:9 寬螢幕 }
若您使用寬螢幕電視請選擇此項。



- 4 選擇任一比例然後按下 OK 確認。

設定逐行掃描功能

(唯逐行掃描電視可用)

逐行掃描每秒顯示的畫格數比交錯掃描 (普通電視系統) 多一倍。透過近乎加倍的行數，逐行掃描帶給您更高的影像解像度及品質。

開始之前 ...

確認您已經使用 Y Pb Pr 連線 (請參閱「選項 2：连接到循序掃描式電視或複合視訊輸入」) 將本裝置連到逐行掃描電視。

- 1 開啓電視並將本裝置轉換到正確的觀賞頻道。
→ 請確定已經關閉電視的逐行掃描模式 (或設定為交錯掃描模式)。請參閱電視的使用者手冊。
- 2 啓動本裝置然後按下遙控器上的 DISC/USB 按鈕。
- 3 按下遙控器上的 SETUP。
- 4 重複按 ► 選擇 { 視訊設定頁 }。
- 5 游標移到選單上的 { 逐行掃描 } > { 開 } 然後按下 OK 確認。

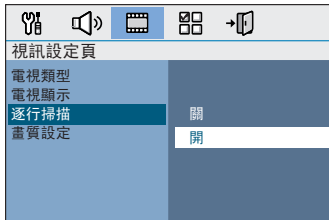

- 6 閱讀電視螢幕顯示的通告訊息，然後在選單上選擇 並按下 OK。

這個時候您的電視並不會出現任何畫面，直到您開啟電視的逐行掃描模式。

- 7 開啓電視的逐行掃描模式 (請參閱電視的使用者手冊)。
→ 電視出現訊息。

- 8 在選單上作選擇 並按下 OK 確認。
→ 設定完成，您現在可以開始享受高畫質畫面。

若畫面未出現

- 1 按下 OPEN/CLOSE ▲。
- 2 按下遙控器上的 ◀ 按鍵。
- 3 按下遙控器上的 AUDIO 按鍵。

實用提示：

- 若出現空白/扭曲畫面，請靜待 15 秒自動回復。
- 某些逐行掃描電視和本裝置並不完全相容，因此在逐行掃描模式下播放 DVD 影片光碟會出現異常畫面。在此狀況下，請關閉本裝置和您電視的逐行掃描功能。

快速入門 (繼續)

設定喇叭頻道

您可以調整個別喇叭的延遲時間（僅限於中央喇叭與環繞音響）和音量。進行這幾項調整可讓您依照自己的週遭環境和安裝方式獲得最佳的音效。

開始之前 ...

請按兩次 STOP 按鈕或從光碟托盤中取出光碟停止播放。否則您無法開始設定。

- 1 在光碟模式下，按下遙控器上的 **SETUP**。
- 2 重複按 **▶** 選擇 { 音訊設定頁 }。
- 3 按 **▼** 反白 { 揚聲器音量 }，然後按一下 **▶**。



- 4 使用 **◀▶** 鍵，設定個別喇叭的音量 (-6dB ~ +6dB)，然後按 **OK** 確認。
- 5 使用 **▲▼** 鍵反白 { 揚聲器延遲 }，然後按一下 **▶**。

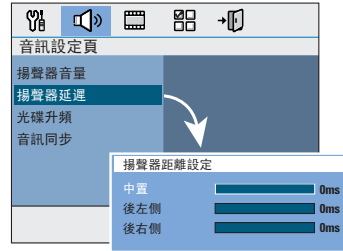

- 6 使用 **◀▶** 鍵，設定最適合您環繞音效需求的中央和後方喇叭的延遲時間 (0 毫秒 ~ 15 毫秒)。
- 7 按 **OK** 確認。

實用提示：

- 加/減1 毫秒的延遲時間可平衡 30 公分的距離改變。
- 如果後方喇叭比前方喇叭更靠近聽眾，請加長後方喇叭的延遲時間。
- 系統將自動播放測試音效讓您感受各喇叭的音量。

可播放光碟



您的 DVD 家庭劇院系統可播放：

- 數位影音光碟 (DVD)
- Video CDs (VCD)
- Super Video CDs (SVCD)
- DVD 燒錄光碟片 (DVD±R)、DVD 覆寫光碟片 (DVD±RW)
- Audio Compact Discs (CD)
- MP3/ Windows Media™ Audio discs、CD-R(W) 上的圖檔 (Kodak, JPEG)
 - ISO 9660/UDF 格式
 - JPEG 解析度最高支援 3072 x 2048
 - 支援取樣頻率：32 kHz、44.1kHz、48 kHz
 - 支援位元傳輸速率：32~256(kbps)、多種位元傳輸速率 (平均 128 kbps)
- CD-R(W)/DVD±R(W) 上的 DivX 圖檔：
 - DivX 3/4/5/6, DivX Ultra

DVD 光碟區域代碼

DVD 光碟和播放器設有區域限制。播放光碟前，請確定光碟和您的播放器區域代碼相同。裝置的地區碼標示於背後或機器底下。

備註：

- 按下按鈕後若電視螢幕出現此圖示 (⊗ 或 X)，表示使用中的光碟或當時不支援該功能。
- 請勿將光碟以外的物件放進光碟托盤。否則可能損壞光碟播放機。

播放光碟

- 1 重複按 SOURCE 鍵直到“DISC”出現在顯示面板上 (或按遙控器上的 DISC/USB 按鈕)。
- 2 開啓電視並將本裝置轉換到正確的觀賞頻道。
 - DVD 藍色背景畫面會出現在電視上。
- 3 按下 OPEN/CLOSE ▲ 打開光碟托盤。
- 4 放入光碟，然後按下 OPEN/CLOSE ▲ 關上光碟托盤。
 - 確定光碟標籤面朝上。若光碟兩面皆可播放，請將欲播放的那一面朝上。
- 5 自動開始播放。
 - 更多播放選擇和功能請參閱下頁。

實用提示：

- 若無法播放某些光碟，請將光碟取出，嘗試播放不同的光碟。格式不正確的光碟無法在本裝置上播放。
- 某些光碟因為設定和特性或錄影狀況和軟體授權無法在本裝置上播放。

光碟操作 (繼續)

基本播放控制

暫停播放

- 播放中按下 ►||。
- 在暫停模式中，您可以按 ► 逐格播放，每按一下快轉一格。
- 繼續播放，請再按一次 ►||。

選擇另一個曲目/章節

- 按下 ◀/▶ 或使用 0-9 數字鍵 輸入曲目/章節號碼。
- 如果重複曲目模式處於激活狀態，再次按 ◀ 以回放相同的曲目/章節。

向后/向前搜索

- 按下遙控器上的 ◀◀/▶▶ 按鍵。
- 搜索時，重複按 ◀◀/▶▶ 降低/提高搜索速度。
- 要繼續正常播放，按 ►||。

停止播放

- 按 ■。

幫助提示：

- 當您裝入光盤時，如果信息“若要從開始時播放，請按下 [PREV]”出現在電視機上，您可以按 ◀ 以從最開始播放。
- 本裝置具有省電功能，停止播放光碟後，若超過 15 分鐘未按下任何按鈕，本裝置將自動切換至待機模式。

選擇各種重複/隨機播放功能

根據光盤的類型，重複播放選項的可用性和隨機播放模式可能有所不同。

限 DVD/SVCD/VCD 使用：

- ① 播放中，按下 DISPLAY。
- 播放資訊選單出現。
- ② 按 ▼ 反白選單中的「重複」功能。
- ③ 按 ► 選擇重複或隨機播放模式。

其他光碟類型

播放中，重複按 DISPLAY 以選擇不同的重複播放選項。

DVD

- RPT ONE (重複章節)
- RPT TT (重複標題)
- SHUFFLE (隨機播放)
- RPT SHF (重複隨機播放)
- RPT OFF (退出重複模式)

VCD/SVCD/CD

- RPT ONE (重複曲目)
- RPT ALL (重複光碟)
- SHUFFLE (隨機播放)
- RPT SHF (重複隨機播放)
- RPT OFF (退出重複模式)

MP3/DivX/Windows Media™ 音頻

- RPT ONE (重複曲目)
- RPT ALL/FLD (重複資料夾)
- SHUFFLE (隨機播放)
- RPT OFF (退出重複模式)

編程光碟曲目

(Picture CD/MP3 無法使用)
您可編排曲目的播放順序，以喜愛的順序播放曲目。

- 1 按下遙控器上的 **PROGRAM** 按鈕。
→ 編程選單出現。

編程: 曲目 (01-16)	
1 04	6 --
2 10	7 --
3 12	8 --
4 --	9 --
5 --	10 --
退出 開始 下頁 ▶	

- 2 使用 **0-9** 數字鍵輸入可用的曲目/章節號碼。
- 3 使用 **◀▶▲▼** 按鍵移動游標到下一個位置。
 - 若編程數目超過 10 項，請在螢幕上選擇 { 下頁 } 然後按下 **OK** (或按下遙控器上的 **▶**) 來存取下一個編程頁面。
 - 要自編程頁面上消除特定曲目/章節，請選擇該曲目/章節然後按下 **OK**。
- 4 操作完成後，在螢幕上選擇 { 開始 } 然後按下 **OK** 開始播放。
→ 依編程順序自選定的曲目開始播放。
- 5 要關閉編程選單，請在選單上選擇 { 退出 } 然後按下 **OK**。

其他視訊光碟播放功能 (DVD/VCD/SVCD)

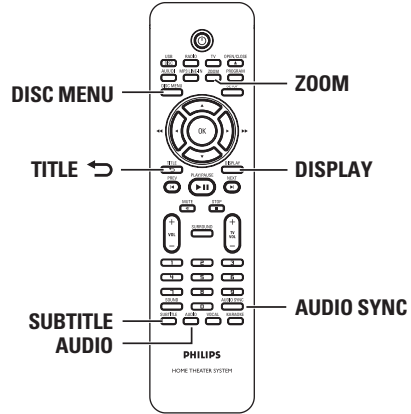

備註：
某些光碟可能無法執行本說明中的功能。請參閱光碟隨附之使用說明。

使用光碟選單

載入光碟後，電視螢幕上會依光碟格式不同顯示光碟選單。

選擇播放功能或項目

- 使用遙控器上的 **◀▶▲▼** 按鍵或數字鍵 **0-9**，然後按下 **OK** 開始播放。

存取或移除選單

- 按下遙控器上的 **DISC MENU** 按鈕。

光碟操作 (繼續)

檢視播放資訊

本裝置可在不打斷光碟播放的狀況下顯示光碟播放資訊 (例如, 標題或章節號碼、播放時間、音訊/字幕語言) 和進行許多其它操作。

- 1 播放中, 按下 **DISPLAY**。
→ 電視上出現可取得的光碟資訊列表。

DVD



菜单

标题	01/01
章节	02/99
声音	2ch 中
字幕	关

位率 ██████████ 播放时间 0:29:17

VCD/SVCD



選單

曲目	09/16
碟片時間	1:16:05
曲目時間	0:04:32
重複播放	關

位元率 8 ██████████ 全碟時間 0:29:17

- 2 使用 **▲▼** 按鍵檢視資訊, 然後按一下 **OK** 存取。
- 3 使用數字鍵 **0-9** 輸入數字/時間或用 **▲▼** 按鍵選擇。
- 4 按 **OK** 確認。
→ 依所選的時間或標題/章節/曲目播放。

縮小/放大

此選項讓您縮放及移動電視畫面。

- 1 播放期間, 重複按下 **ZOOM** 選擇不同的縮放比例。
→ 繼續播放。
- 2 使用 **◀▶▲▼** 鍵平移檢視縮放的影像。
- 3 重複按下 **ZOOM**, 回復原始尺寸。

變更字幕語言

此操作僅適用於有多種字幕語言的 DVD。您可在播放 DVD 時變更語言。

- 重複按下 **SUBTITLE**, 選擇不同的字幕語言。

切換攝影機角度

此選項僅適用於從多種攝影機角度連續拍攝的 DVD。此功能可讓您從不同角度檢視影像。

- 1 播放中, 按下 **DISPLAY**。
→ 播放資訊選單出現。
- 2 按 **▼** 反白選單中的「角度」功能。
- 3 若有不同攝影機角度可以選擇, 請利用 **▶** 和數字鍵選擇。

變更音軌語言

此操作僅適用於內含多音軌語言的 DVD 或多聲道的 VCD。

- 重複按下 **AUDIO**，選擇適合的聲音語言。

VCD - 請變更聲道

- 重複按下 **AUDIO**，選擇光碟提供的可用聲道 (立體聲、左聲道、右聲道或單聲道)。

設定音訊播放的延遲時間

當視訊播放速度慢於音源輸出串流時，您可使用此功能調整音訊延遲時間，形成對嘴。修正視訊延遲所造成的對嘴錯誤唯一方法是等量延遲音訊。

- 1 按下 **AUDIO SYNC**。
- 2 在 5 秒內使用 **VOL +**，設定音源輸出延遲時間 (0 ~ 200 毫秒)。
→ 如果沒有在 5 秒內使用音量控制，將會恢復正常的音量控制功能。

實用提示：

- 如欲在設定選單中設定您偏好的預設 **AUDIO SYNC** 設定，請參閱「設定選單選項 - { 音訊設定頁 }」。

播放控制 (僅限於 VCD)

播放控制 (PBC) 播放可讓您在選單畫面之後，互動式播放影音光碟。播放控制 (PBC) 播放可讓您在選單畫面之後，互動式播放影音光碟。本裝置預設開啓 PBC 功能。

具備播放控制 (PBC) 功能的 VCD (僅限於 2.0 版)

- 播放期間，按下 **TITLE** ↵，返回光碟標題選單或主選單。

實用提示：

- 如欲在設定選單中設定您偏好的預設 **PBC** 設定，請參閱「設定選單選項 - { 偏好設定頁 }」。

光碟操作 (繼續)

預覽功能 (僅限於 VCD/SVCD)

此功能可以讓您預覽 VCD/SVCD 內容。

- 1 按下 DISC MENU。

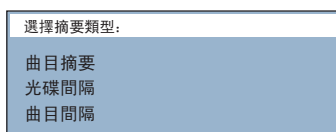

- 2 用 ▲▼ 按鍵選擇以下任一選項，然後按下 OK。

{ 曲目摘要 }

在螢幕上同時檢視六個不同的曲目。此功能可以讓您快速瀏覽光碟上的所有曲目。

{ 光碟間隔 }

以六個縮圖檢視整張光碟。此功能將光碟分成間格相等的六等分，同時顯示在螢幕上。

{ 曲目間隔 }

以六個縮圖檢視單一曲目的內容。此功能將單一曲目分成間格相等的六等分，同時顯示在螢幕上。這些功能只能在播放模式中使用。

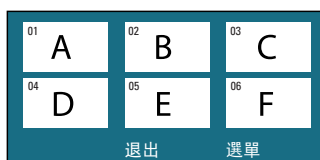

- 若要進入上一頁或下一頁，請按 ◀ / ▶。
 - 若要回到主選單，請選擇螢幕上的 { 選單 }，然後按下 OK。
 - 在選定的縮圖上按一下 OK，從此處開始播放。
- 3 若要退出預覽選單，請選擇螢幕上的 { 退出 }，然後按下 OK。

播放 MP3/WMA 光碟

本裝置可以播放大部分燒錄光碟或商業 CD 中的 MP3 與 Windows Media™ Audio 檔案。

開始之前 ...

開啓電視電源，切換到正確的視訊輸入頻道。請參閱「搜尋正確的觀賞頻道」，以取得詳細資料。

- 1 放入 MP3/WMA 光碟。
→ 由於目錄/檔案組態十分複雜，光碟讀取時間可能超過 30 秒。
→ 電視畫面出現光碟選單。

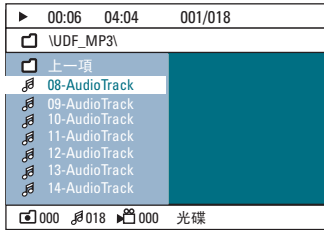

- 2 如果光碟主選單包含多個資料夾，請使用 ▲▼ 按鍵選擇需要的資料夾，然後按下 OK 開啓該資料夾。
- 3 使用 ▲▼ 按鍵選擇曲目/檔案，然後按下 OK 開始播放。
→ 系統會從選取的檔案開始播放，然後繼續播放到資料夾結尾。

播放期間：

- 按下 ◀/ ▶ 播放目前資料夾的其他曲目。
- 按住 ◀◀/ ▶▶ 倒轉/快轉搜尋音樂曲目。
- 若要選擇現有光碟中的另一個資料夾，請重複按下 ▲ 反白「上一項」資料夾，然後按下 OK 回到主選單。
- 重複按下 DISPLAY，存取多種播放模式。
- 4 要停止播放，按下 ■。

實用提示：

- 要在載入 MP3/JPEG 光碟時略過資料夾選單，在「偏好設定頁」將 MP3/JPEG NAV 設定設為 { 無選單 }。
- 多區段的資料光碟將只會播放第一個區段。
- 一般來說，通常在收聽 MP3/WMA 光碟時，會有跳針現象，這是因為從網際網路下載的數位內容不夠清晰。
- 如果 MP3/WMA 曲目名稱 (ID3) 或專輯名稱包含特殊字元，畫面上可能無法正確顯示，因為本裝置不支援特殊字元。

光碟操作 (繼續)

播放 JPEG 影像檔案 (幻燈片)

開始之前 ...

開啓電視電源，切換到正確的視訊輸入頻道。請參閱「搜尋正確的觀賞頻道」，以取得詳細資料。

- 放入 JPEG 相片光碟 (Kodak Picture CD, JPEG)。
 - 若為 Kodak 光碟，將會自動播放幻燈片。
 - 若為 JPEG 光碟，電視畫面出現圖片選單。按下 **▶▶** 開始播放幻燈片。

實用提示：

- 由於光碟內含大量編譯的歌曲/圖片，本裝置可能需要花費較多時間在電視上顯示光碟內容。

支援的檔案格式：

- 檔案副檔名必須為 '*.JPG'，不支援副檔名 '*.JPEG'。
- 本裝置只能依據一般數位相機採用的 JPEG-EXIF 格式，顯示數位相機圖片。本裝置無法顯示動態 JPEG、漸進式 JPEG 及其他 JPEG 格式，或非 JPEG 格式的图片或與圖片相關的音效剪輯。

預覽功能

- 1 播放期間，按下 **■**。
 - 電視畫面將會顯示 12 張縮圖圖片。

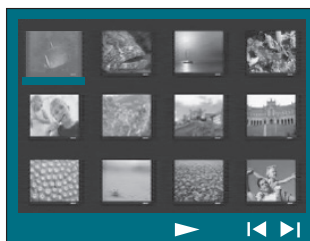

- 2 按下 **◀/▶** 顯示上一頁/下一頁的其他圖片。
- 3 使用 **◀▶▲▼** 按鍵選擇其中一張圖片，然後按下 **OK** 開始播放。
- 4 按下 **DISC MENU**，返回圖片碟片選單。

縮小放大圖片

- 1 播放期間，重複按下 **ZOOM** 選擇不同的縮放比例。
- 2 使用 **◀▶▲▼** 鍵平移檢視縮放的影像。

旋轉/翻轉圖片

- 播放期間，使用 **◀▶▲▼** 按鍵在電視上旋轉/翻閱圖片。
 - ▲：垂直翻轉圖片。
 - ▼：水平翻轉圖片。
 - ◀：逆時鐘方向旋轉圖片。
 - ▶：順時鐘方向旋轉圖片。

同時播放 MP3/WMA 音樂與 JPEG 圖片

如果光碟內含 MP3/WMA 音樂與 JPEG 圖片檔案，您可以建立音樂幻燈片。

- 1 放入內含音樂與圖片資料夾的 MP3/WMA 光碟。
- 2 在選單中選擇曲目，然後按下 **OK** 開始播放。
- 3 音樂播放期間，使用 **▲▼** 鍵自光碟選單中選擇圖片檔案，然後按下 **OK**。
→ 系統將會從頭播放資料夾內的所有圖片檔案。
→ 音樂持續播放，如果到達選取的專輯、播放清單或曲目的結尾，將會重複播放音樂。
- 4 要停止同時播放，按下 **DISC MENU** 後按 **■**。

播放 DivX 光碟

本裝置支援播放 DivX 電影，您可從電腦中複製到可燒錄的光碟中。請參閱「設定選單選項」- { 通用設定頁 - DivX(R) 隨選視訊 }'，以取得詳細資料。

- 1 放入 DivX 光碟。
- 2 使用 **◀▶▲▼** 按鍵瀏覽到您欲播放的標題。
- 3 按下 **OK** 開始播放。

播放期間：

- 如果 DivX 光碟有多種語言的字幕，您可以按下遙控器上的 **SUBTITLE**，變更字幕語言。
- 如果 DivX 標題有不同的音軌，您可以按下遙控器上的 **AUDIO**，變更音訊串流。
- 使用遙控器上的 **◀◀ / ▶▶** 按鍵，執行快速倒轉/快轉搜尋。
- 重複按下 **DISPLAY** 直到時間搜尋選單出現，然後輸入欲開始播放的時間點。
→ 播放功能跳到輸入的時間點開始播放。

實用提示：

- 本裝置支援具有下列副檔名的字幕檔案 (.srt, .smi, .sub, .ssa, .ass)，但不會顯示在檔案瀏覽選單中。
- 字幕檔案名稱必須與電影的檔案名稱相同。
- 字幕平均最多只能顯示 45 個字母。

播放 – USB 裝置

從 USB 快閃磁碟機或 USB 記憶卡讀取裝置播放

您可以播放或檢視 USB 快閃磁碟機或 USB 記憶卡讀取裝置中的資料檔案 (JPEG、MP3、Windows Media™ Audio 或 DivX)。然而，您無法進行編輯或複製資料檔案。

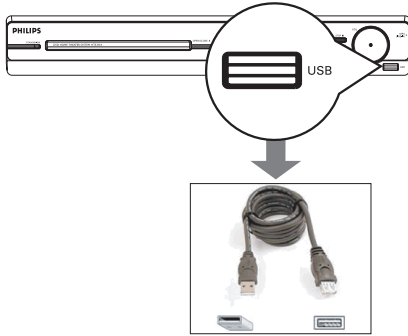

- 1 將 USB 快閃磁碟機 / USB 記憶卡讀取裝置直接連接至本裝置的 USB 插孔 (如上圖所示)。
- 2 當偵測到裝置時，電視畫面上會出現訊息約 5 秒鐘。



- 3 按下遙控器上的 DISC/USB，存取磁碟機中的資料。
 - 在單一記憶卡讀取裝置上使用多個磁碟機時，只能存取其中一張連接的記憶卡。
 - 磁碟機的數量取決於記憶卡讀取裝置的機型。

- 4 選擇欲播放的檔案，然後按下 ►||。
- 如需更多播放資訊，請參閱「播放 MP3/WMA 光碟」、「播放 JPEG 影像檔案 (幻燈片)」或「播放 DivX 光碟」，以取得詳細資料。
- 播放期間，您可以按下 DISC/USB 返回光碟模式。
- 5 移除 USB 裝置之前，按下 ■ 停止播放或按下 DISC/USB 切換至光碟模式。

實用提示：

- USB 插孔不支援連接 USB 快閃磁碟機 / USB 記憶卡讀取裝置外其他 USB 裝置。
- 如果 USB 裝置不符合 USB 插孔，您將需要 USB 延長線。
- 您只能讀取與播放 USB 裝置的內容。
- 您無法播放具有防止複製保護的內容。

從其他可攜式音樂播放機播放

當您將可攜式音樂播放機連接至本裝置，您可透過喇叭系統，獲得最佳的音效體驗。然而，您只能由可攜式音樂播放機控制播放功能。

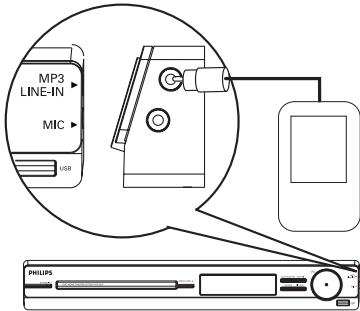

- 1 使用隨附的 MP3 LINE-IN 線路輸入纜線，連接可攜式音樂播放機的「耳機」輸出插孔與本裝置的 MP3 LINE-IN 插孔。
- 2 按下遙控器上的 MP3 LINE-IN。
- 3 在可攜式音樂播放機開始播放。
→ 您將可透過揚聲器收聽到音樂。
- 4 要停止播放，按下可攜式音樂播放機的「停止」按鈕。

實用提示：

- 如果您按下其中一個來源按鈕，想要變更輸入來源（例如：DISC/USB、RADIO），按下可攜式音樂播放機的「停止」按鈕，停止播放。

播放 - 卡拉 OK

播放卡拉 OK 光碟

- 1 將麥克風（未隨附）插入主裝置右側面板（如下圖所示）的 **MIC** 插孔。

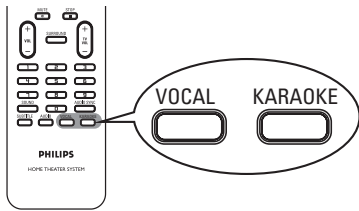
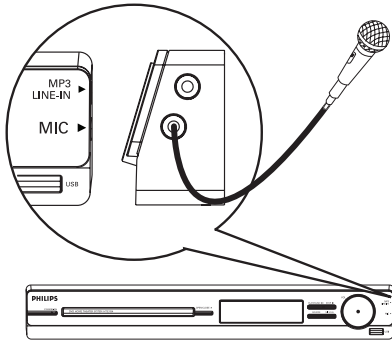

- 2 放入卡拉 OK 光碟。
 - 如果光碟選單出現，使用 ▲▼ 按鍵選擇，然後按一下 **OK** 開始播放。
- 3 若要關掉人聲或切換卡拉 OK 光碟音訊頻道，請重複按下遙控器上的 **VOCAL** 以切換不同的音訊模式。
- 4 開始歡唱卡拉 OK。
 - 歡唱中，您可以按主裝置上的 **MIC LEVEL**，調整音量控制以設定麥克風音量。

麥克風設定

- 1 按下 **KARAOKE** 存取「麥克風設定」頁面。

麥克風設定	
麥克風	開
麥克風音量	關
迴音級數	
音調	
得分	

- 2 在「麥克風設定」頁面上，按 ▲▼ 按鍵以選擇麥克風設定的選項，然後按下 **OK** 確認。

{ 麥克風 }	開關卡拉 OK 麥克風。
- 開	
- 關	
{ 麥克風音量 }	設定麥克風音量 (0 ~ 20)。預設為 10。
{ 迴音級數 }	設定迴音級數 (0 ~ 20)。預設為 10。
{ 音調 }	設定適合您音域的音高 (-10~ +10)。 備註： 「-10」為最低音域，「+10」為最高音域。若要回到原音域，請選「00」。
{ 得分 }	選擇評分等級選項 備註： 若要關掉卡拉 OK 評分功能，請選 { 關 }。
- 關	
- 簡單	
- 一般	
- 困難	

存取設定選單

本系統透過電視設定，可讓您自訂本裝置以符合您特殊要求。

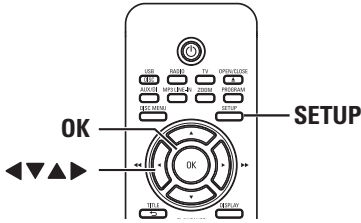

- 1 在光碟模式下，按下遙控器上的 **SETUP**。
→ 畫面出現設定選單。
- 2 使用 **◀▶** 按鍵選擇其中一個設定選單選項，然後按下 **OK**。



- 如果您無法存取 { 偏好設定頁 }，按下 **SETUP** 離開選單，然後連按兩次 **STOP** ■，再次按下 **SETUP**。
- 3 使用 **▲▼** 鍵選擇設定選項，然後按下 **▶** 存取。
 - 4 選擇欲變更的設定，然後按下 **OK** 確認設定，再返回先前選取的項目。
→ 我們將會在稍後頁面提供選項指示與說明。
→ 如果選單中的選項變成灰色，則代表此設定無法使用，或是在目前狀態無法變更此設定。
 - 5 要離開選單，按下 **SETUP**。

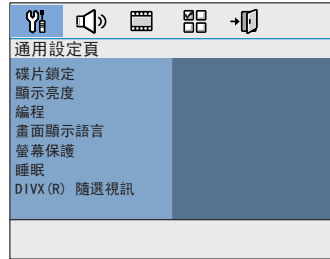

請參閱
第 128
頁

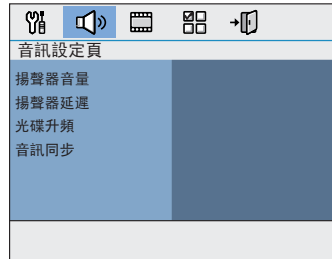

請參閱
第 129
頁

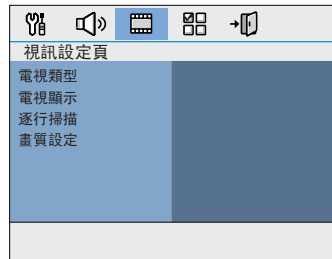

請參閱
第 130
頁

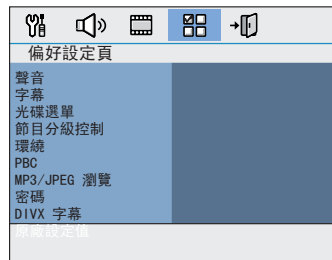

請參閱
第 131~132
頁

設定選單選項 (繼續)

通用設定頁 (底線標示的選項代表原廠預設值)

- 碟片鎖定** 並非所有光碟都是使用光碟燒錄機分級或編碼。您可以使用碟片。
- { 鎖定 } - 封鎖播放目前的光碟。如日後要存取鎖定的光碟，您必須輸入 6 位數的密碼。預設密碼是 136900 (請參閱 { 偏好設定頁 - 密碼 })。
 - { 不鎖定 } - 可以播放所有光碟。
- 顯示亮度** 選擇本裝置顯示面板的亮度。
- { 100% } - 全亮。
 - { 70% } - 中等亮度。
 - { 40% } - 顯示器亮度最低。此選項會關閉本裝置前方顯示面板上所有的 LED 和 圖示。
- 編程** 存取曲目編程選單。請參閱「編程光碟曲目」，以取得詳細資料。
- 畫面顯示語言** 選擇本裝置螢幕顯示的選單語言。
- 螢幕保護** 螢幕保護防止因長時間暴露在靜態影像，而導致電視螢幕損壞。
- { 開 } - 當停止或暫停播放超過 5 分鐘，切換到電視螢幕保護模式。
 - { 關 } - 關閉螢幕保護功能。
- 睡眠** 睡眠計時器可讓本裝置在選定的預設時間過後，自動切換到待機模式。
- { 15/30/45/60 分鐘 } - 選取自動切換裝置到待機模式的預設時間。
 - { 關 } - 關閉睡眠模式功能。
- DivX (R) 隨選視訊** 您可使用飛利浦提供的 DivX® 隨選視訊註冊代碼，向 DivX® 隨選視訊服務 (www.divx.com/vod) 租借或購買視訊。所有從 DivX® 隨選視訊下載的視訊只能在本裝置上播放。
- 按 ► 查看註冊代碼，然後按下 **OK** 離開選項。

音訊設定頁 (底線標示的選項代表原廠預設值)

揚聲器音量

存取喇叭的音量設定選單。使用 ◀▶ 按鍵，調整每一個連接的喇叭音量，可調區域為 -6dB 到 +6dB。請參閱「快速入門 - 設定喇叭頻道」取得詳細資料。

揚聲器延遲

存取喇叭的距離設定選單。使用 ◀▶ 鍵，依聆聽位置和距離，設定中央和後方喇叭的音量。請參閱「快速入門 - 設定喇叭頻道」取得詳細資料。

備註： 加/減 1 毫秒的延遲時間可平衡一 (1) 英尺的距離改變。如果後方喇叭比前方喇叭更靠近聽眾，請加長後方喇叭的延遲時間。

光碟升頻

此功能可以透過更精密的數位訊號處理取得最佳的音質，讓您將音樂光碟轉換成較高的取樣頻率。

{ 關 } - 關閉光碟升頻。
{ 88.2 kHz (X2) } - 將光碟取樣頻率調高一倍。

備註：

- 如果光碟升頻功能已啟動，音訊輸出會自動切換到立體聲模式。
- 若您用遙控器上的 SURROUND 按鈕選擇多聲道模式，光碟升頻功能便會自動關閉。

音訊同步

當視訊播放速度慢於音源輸出串流時，您可使用此功能調整音訊延遲時間。

使用 ◀▶ 按鍵設定音訊輸出的延遲時間，選擇範圍介於 0~200 毫秒。

設定選單選項 (繼續)

視訊設定頁 (底線標示的選項代表原廠預設值)



電視類型

選擇符合連接電視的顏色系統。此選項可讓您在裝置上播放不同類型的光碟 (PAL 或 NTSC 光碟)。

- { PAL } - 適用 PAL 系統電視。
- { NTSC } - 適用 NTSC 系統電視。
- { 多制式 } - 適用兼容於 PAL 與 NTSC 的電視。

電視顯示

您可以調整圖片外形，以符合電視尺寸。

- { 4:3 Pan Scan } - 適合直立圖片，側邊會稍作修剪。
- { 4:3 Letter Box } - 適合寬螢幕顯示，上下皆有黑色橫條。
- { 16:9 寬螢幕 } - 適合寬螢幕電視 (幀比 16:9)。

逐行掃描

在啟用逐行掃描功能之前，您必須確定電視可以接受逐行掃描訊號 (必須為逐行掃描電視)，並使用 Y PB PR 將本裝置連接到電視。請參閱「快速入門 - 設定逐行掃描功能」，以取得詳細資料。

- { 開 } - 開啓逐行掃描模式。請仔細閱讀電視畫面上的指示，並按下遙控器上的 **OK** 確認動作。
- { 關 } - 關閉逐行掃描模。

畫質設定

本裝置提供三組預定的圖片顏色設定，以及一組可讓您自行定義的個人設定。

- { 標準 } - 原始顏色設定。
- { 亮度 } - 鮮豔顏色設定。
- { 柔和 } - 溫暖顏色設定。
- { 個人 } - 選擇此選項，個人化圖片顏色設定。使用 ◀▶ 鍵調整設定，以完全符合您的個人偏好，然後按下 **OK** 確認設定。如要平均設定，選擇 { 0 }。



偏好設定頁 (底線標示的選項代表原廠預設值)

- 音頻** 為內含多音軌語言的 DVD 選擇慣用的音訊語言。
- 字幕** 為 DVD 播放選擇慣用的字幕語言。
- 光碟選單** 為 DVD 播放選擇慣用的光碟選單語言。
備註: 如果在 DVD 上無法使用所選取的音訊/字幕/光碟選單語言，將會使用光碟的預設語言。
- 節目分級控制** 此功能將禁止檢視超過您所設定限制的光碟。此功能僅適用於具有節目分級控制的 DVD，其節目分級控制可能指定到完整光碟或某些光碟片段。
1) 使用 ▲▼ 鍵選擇 1 到 8 的分級級數，然後按下 OK。
2) 使用遙控器上的數字鍵 0-9，輸入 6 位數的密碼。
備註:
- 此分級級數會因國家/地區而異 (1 的不悅內容最少，8 則最容易令人感到不悅)。要停用節目分級控制，以允許播放所有光碟，選擇 8。
- 有些 DVD 沒有分級編碼，但電影分級可能列印在光碟封面上。節目分級控制功能不會禁止播放這類光碟。VCD、SVCD 與 CD 沒有分級指示，所以節目分級控制對這些類型的光碟沒有任何影響。
- 高於您選取級數的 DVD 將無法播放，除非您輸入相同的 6 位數密碼。
- 環繞** 設定本裝置開啓時的偏好環繞設定。
{ **開啟** } - 啓動多聲道環繞模式。
{ **上一次設定** } - 啓動上一一次的環繞設定。
- PBC** 播放控制功能僅適用於 VCD/SVCD。此功能可讓您在選單畫面之後，互動式播放 Video CDs (2.0)。
{ **開** } - 當您放入 VCD/SVCD，電視畫面會出現索引選單 (如果有的話)。
{ **關** } - VCD/SVCD 略過索引選單，直接開始播放。

設定選單選項 (繼續)

偏好設定頁 (底線標示的選項代表原廠預設值)

MP3/JPEG 瀏覽

只有當燒錄的光碟內有選單時，才能設定 MP3/JPEG 瀏覽器。此功能可讓您選擇不同的顯示選單，以簡易瀏覽內容。

- { 無選單 } - 顯示MP3/圖片光碟中的所有檔案。
- { 有選單 } - 顯示MP3/圖片光碟中的資料夾選單。

備註：本裝置的目錄只能顯示 650 個檔案/資料夾。

密碼

密碼適用於「碟片鎖定」與「節目分級控制」。預設密碼是 136900。要變更密碼：

- 1) 按下 **OK**，存取變更密碼選單。



- 2) 使用遙控器上的**數字鍵 0-9**，在 { 舊密碼 } 處輸入現有的 6 位數密碼。

備註：如果您是初次輸入密碼，或是您忘記現有密碼，請輸入 136900。

- 3) 在 { 新密碼 } 處輸入新的 6 位數密碼。
- 4) 在 { 確認密碼 } 處再次輸入新的 6 位數密碼。
- 5) 按下 **OK**，確認並離開選單。

DivX 字幕

選擇支援燒錄的 DivX 字幕的字型類型。

- { 中歐 } - 顯示中歐字型。
- { 斯拉夫文 } - 顯示斯拉夫字型。
- { 希臘文 } - 顯示希臘字型。
- { 標準 } - 顯示本裝置提供的羅馬字幕字型的標準清單。
- { 希伯來文 } - 顯示希伯來字型。
- { 簡體中文 } - 顯示簡體中文字型。
- { 韓文 } - 顯示韓文字型。

原廠設定值

此功能可讓您將所有設定選單選項及個人設定重設為原廠預設值，除了「碟片鎖定」與「節目分級控制」的密碼。

按下 **OK** 確認預設重設。

開始之前...

確定 FM 與 AM/MW 天線連接妥當。

調諧電台

- 1 重複按下 **SOURCE**，直到顯示面板上出現「FM」（或按下遙控器上的 **RADIO**）。
- 2 按下遙控器上的 ◀/▶ 鍵開始調頻。
→ 頻率顯示器開始改變，直到找到訊號強度夠強的電台。
- 3 如有需要，重覆步驟 2，直到找到合適的電台。
- 4 若要微調到訊號微弱的電台接收效果，重複按 ▲/▼ 直到獲得到最佳的接收效果。

變更調冊

（並非所有版本皆適用）
在有些國家/地區，(AM/MW)/ FM 頻道的鄰近頻道間隔是 9 kHz/ 50 kHz（有些地區是 10 kHz/ 100 kHz）。

備註：
變更調冊會消除所有先前儲存的預設電台。

- 1 重複按下 **SOURCE**，直到畫面出現「FM」或「AM/MW」。
- 2 按下 ■。
- 3 按住 ▶||，到畫面出現「柵格 9」或「柵格 10」。

預設電台

記憶體最多可以儲存 40 個 FM 與 20 個 AM/MW 預設電台。有三種方式可以編程電台：

- 使用自動安裝（僅限於初次設定）
- 使用自動預設
- 使用手動預設

實用提示：

- 如果在 20 秒內沒有按下任何按鈕，本裝置將會離開預設模式。
- 如果在收音機安裝期間，沒有偵測到任何立體聲訊號，或是偵測不到 5 個電台，畫面會出現「檢查天線」。

使用自動安裝

當您初次存取「收音機」模式，畫面上將會提示您安裝電台。有了此功能，您只需按一下按鈕，即可自動安裝所有可用電台。

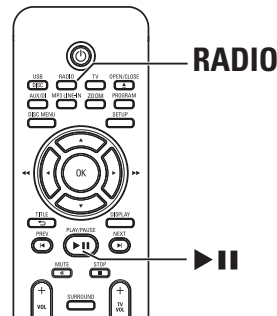

- 1 按下 **RADIO**。
→ 畫面出現“**AUTO INSTALL ...PRESS PLAY**”（自動安裝...按下 **PLAY**）。
- 2 按下 ▶||。
→ 本裝置開始搜尋 AM/MW 頻道，接著是 FM 頻道。
→ 本裝置將自動儲存所有訊號強度較強的可用電台。
→ 完成後，將會自動播放第一個調諧的電台。

收音機選項 (繼續)

使用自動預設

使用自動預設儲存或重新安裝所有的預設電台。

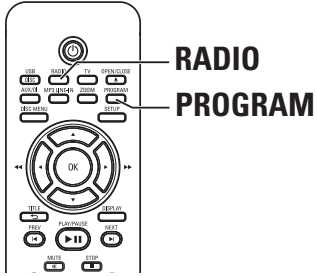

- 1 按下 **RADIO**，選擇 FM 或 AM/MW 頻道。
- 2 按住 **PROGRAM**，直到顯示面板出現“START ...”（開始 ...）。
→ 先前儲存的所有電台將會被取代。

使用手動預設

使用手動預設，儲存您喜愛的電台。

- 1 調諧到所需的電台（請參閱「調諧電台」）。
- 2 按下 **PROGRAM**。
- 3 使用 **◀ / ▶** 鍵，選擇欲儲存目前電台的預設號碼。
- 4 按下 **PROGRAM** 儲存電台。

選擇預設電台

- 1 按下 **RADIO**，選擇 FM 或 AM/MW 頻道。
- 2 使用 **◀ / ▶** 鍵，選擇預設號碼（或使用遙控器的數字鍵）。
→ 顯示面板上顯示預設的號碼和電台頻率。

刪除預設電台

- 1 在收音機模式，使用 **◀ / ▶** 鍵選擇預設電台。
- 2 按住 **■** 直到畫面出現“FM/AM/MW X DELETED”（已刪除）。
→ ‘X’ 是預設號碼。
→ 電台會繼續播放，但已經從預設清單中刪除。
→ 其餘的預設電台將不會變動。

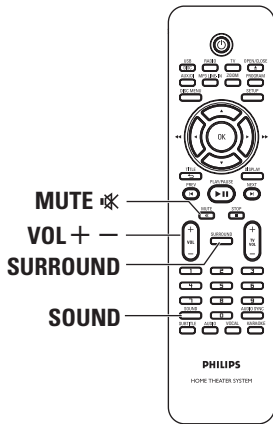

音量控制

- 按下 VOL + / - 調整音量大小。
→ 「VOL MIN」(最小音量) 表示音量最小，「VOL MAX」(最大音量) 表示音量最大。

要暫時關閉音量

- 按下 MUTE ㄟ。
→ 將繼續無聲播放，畫面出現「MUTE」(靜音)。
→ 要回復音量，再次按下 MUTE ㄟ，或是增加音量大小。

選擇環繞音效

- 按一下 SURROUND 選擇「多聲道」或「立體聲」音效。
→ 各種環繞音效模式的可用性取決於光碟提供的音效而定。
→ 多聲道的可用輸出模式包括：杜比數位、DTS (數位劇院系統) 環繞與杜比專業邏輯 II。
→ 立體聲廣播或唱片在環繞模式下播放時，將會產生一些環繞效果。不過，單聲道 (單一聲道聲音) 來源將不會從後置揚聲器發出任何聲音。

選擇數位音效

選擇符合您光碟內容，或是能最佳化播放的音樂類型音效的預設數位音效。

- 按下 SOUND，選擇可用的音效。

電影	音樂	說明
CONCERT	CLASSIC	平穩純淨音效模式，適合用於聆聽古典音樂或觀賞現場音樂會 DVD。
DRAMA	JAZZ	清晰的中高音域。重現酒吧中樂手在您眼前現場演奏的臨場感。適合用於聆聽爵士樂及觀賞戲劇。
ACTION	ROCK	加重高低音，表現絕佳電影音效和氣氛。適合用於觀賞動作片或聆聽搖滾/流行音樂。
MTV	RnB	強化中低音，展現絕妙震撼音效。適合聆聽 R&B、嘻哈音樂以及觀賞音樂錄影帶使用。
GAMING	PARTY	稍加強化低音並凸顯中音，適合派對播放或玩遊戲時使用。
CARTOON	LOUNGE	音效適中適合聆聽沙發音樂或看卡通時使用。
SPORTS	SPORTS	中音適中加上環繞音響，人聲音質更清晰，創造有如親臨現場觀賽的臨場感。
NEWS	NEWS	加強中音，凸顯人聲/語音。
NIGHT	NIGHT	動態控制音效模式，適合夜間觀賞電影或播放轻柔背景音樂。

其他功能

安裝最新軟體

飛利浦將會定期發佈軟體升級，以加強使用者體驗。

- 1 要取得本裝置的軟體版本，按下 **OPEN/CLOSE ▲** 開啓光碟插槽。
- 2 按下遙控器上的 **DISPLAY**。
→ 抄下您目前使用的軟體版本資訊。
- 3 造訪飛利浦網站：www.philips.com/support，查看是否有最新的軟體升級，並下載軟體到 CD-R。
- 4 將 CD-R 放入光碟托盤。
→ 该软件将在此装置上自动安装。

備註：

升級期間，請勿拔掉本裝置的插頭，或是關閉裝置電源。

- 5 光碟插槽開啓時，取出 CD-R。
→ 正在進行軟體升級。
- 6 設定完成，系統自動關閉回到待機模式。

警告

在任何情況下，請勿嘗試自行維修本裝置，此行為將會造成保固無效。請勿拆解本裝置，此行為可能有遭到電擊的危險。

如果本裝置發生故障，在送修之前，請先檢查下列明列的要點。如果依照下列指示操作，仍然無法解決問題，請洽詢您的經銷商或是向飛利浦尋求協助。

問題 (一般)	解決方案
沒有電力。	<ul style="list-style-type: none"> - 按下本裝置的「待機-開機」，開啓電源。 - 請確定主纜線正確接好而且 AC 電源插座通電。
沒有畫面。	<ul style="list-style-type: none"> - 請參閱電視手冊，以取得正確的視訊輸入頻道選項。變更電視頻道，直到顯示 DVD 畫面。 - 按下 DISC/USB 選擇光碟模式。 - 當您開啓逐行掃描功能，請等待 15 秒，讓系統自動恢復或切換為預設模式，如下所述： <ol style="list-style-type: none"> 1) 按下 OPEN/CLOSE ▲ 啓光碟插槽。 2) 按下遙控器上的 ◀。 3) 按下遙控器上的 AUDIO。
圖片完全扭曲變形，或是圖片變成黑白。	<ul style="list-style-type: none"> - 檢查視訊連接狀況。 - 有時少量圖片會出現扭曲變形的情况。本裝置運作正常，沒有故障。 - 光碟太髒。清潔光碟。
沒有聲音或是聲音失真。	<ul style="list-style-type: none"> - 調整音量。 - 檢查揚聲器連接狀況與設定。 - 確認音訊線連接妥當，並且按下 SOURCE 選擇正確的輸入來源 (例如：TV 或 AUX/DI)，以選擇要透過本裝置收聽的裝置。
喇叭沒有產生環繞音效。	<ul style="list-style-type: none"> - 按下 SURROUND 選擇正確的環繞音效設定。 - 確認您播放的來源是以環繞音效 (DTS、杜比數位等) 燒錄或廣播。
遙控器無法正常運作。	<ul style="list-style-type: none"> - 按下功能按鈕之前 (▶, ◀ / ▶)，請先選擇欲播放的來源 (例如：DISC/USB 或 RADIO)。 - 縮短遙控器與本裝置之間的距離。 - 電池電力不足，請更換電池。 - 將遙控器直接對準紅外線感應器。

移難排解 (繼續)

問題 (播放)

解決方案

裝置沒有開始播放。

- 放入可讀取的光碟，播放面朝內放入。DVD+R/CD-R 必須燒錄完成。
- 確認光碟沒有刮傷或扭曲變形。
- 按下 SETUP 關閉系統設定選單畫面。
- 您可能需要輸入密碼，才能解除鎖定播放光碟。
- 濕氣可能會造成裝置內部凝結水氣。取出光碟，讓裝置運作約一小時。

即使設定電視顯示，螢幕的長寬比無法變更。

- DVD 光碟的長寬比為固定不變。
- 取決於電視機型，有些電視的長寬比無法變更。

無法啟動「角度」、「字幕」或「多語言音訊」等功能。

- 此功能可能不適用於 DVD。
- 此 DVD 禁止變更聲音或字幕語言。

無法選擇設定/系統選單的部分選項。

- 選擇系統設定選單之前，連按兩次 STOP 按鈕。
- 取決於光碟可用性，有些選單項目可能無法選取。

無法播放 DivX 電影。

- 確定 DivX 檔案根據 DivX 編碼器的「家庭劇院設定檔」編碼。
- 檢查 DivX 電影檔案是否下載完畢。

收音機接收效果差。

- 如果訊號太微弱，調整天線或連接外接天線，以獲得較佳的接收效果。
- 增加本裝置與電視或 VCR 之間的距離。
- 調校到正確的頻率。
- 將天線遠離任何可能造成干擾的裝置。

裝置無法運作。

- 拔除連接電源插座的電源線幾分鐘。重新插入電源插座，並再次正常操作。

問題 (USB)	解決方案
無法讀取 USB 快閃磁碟機的內容。	<ul style="list-style-type: none">- USB 快閃磁碟機格式與本裝置不相容。- 磁碟機以本裝置不支援的檔案系統格式化 (例如：NTFS)。
USB 快閃磁碟機運作速度很慢。	<ul style="list-style-type: none">- 檔案太大，或是大量 USB 快閃磁碟機記憶體 導致本裝置須花較多的時間讀取資料以及在電視上顯示。

常見問題集 (USB)

為什麼 USB 裝置顯示內容的速度很慢？

- 可能是因為檔案數量很多 (大於 500 個檔案/資料夾) 或是檔案太大 (大於 1MB)。
- 裝置可能內含其他不受支援的檔案，本裝置正在嘗試讀取/顯示。

如果不受支援的裝置 (例如：USB 滑鼠、鍵盤) 連接到此裝置，該怎麼辦？

這類裝置可能造成本裝置不穩定。移除不受支援的裝置，並拔除電源線。等待幾分鐘後，重新連接電源線，並開啓本裝置電源。

如果此裝置連接 USB HDD，會有什麼影響？

本裝置不支援 HDD，因為大量儲存容量會造成瀏覽困難。請將音樂檔案 (mp3) 與相片 (jpg) 傳輸到快閃磁碟機。

為什麼此裝置偵測不到 USB 可攜式音樂播放器？

可攜式音樂播放器可能需要我們系統提供的適當軟體，才能夠存取內容 (例如：播放清單)。僅支援大容量儲存裝置，不支援媒體轉移協定 (MTP)。

此裝置支援何種類型的檔案？

本裝置僅支援 FAT16 與 FAT32，不支援 NTFS。

為什麼檔案名稱跟我電腦畫面上顯示的不同 (例如：“Good Bye. jpg” 變成 “Good_B~1. jpg”)？

- 檔案名稱的長度受到裝置 (FAT16) 檔案系統的限制，僅支援 8 個字母。
- 作業系統可以轉換檔案系統，所以電腦也許能夠顯示完整的檔案名稱。

USB 與光碟是否可以同時播放？

由於記憶體限制，無法同時播放 USB 與光碟內容。此外，可能需要不同的使用者介面才能夠運作，操作上也比較方便。

為什麼無法在裝置上旋轉圖片？

要旋轉 USB 裝置上的圖片，此圖片必須包含 EXIF 資訊，並透過一般數位相機儲存。當您使用編輯程式，編輯或複製其他裝置的圖片，您必須移除此 EXIF 資訊。

為什麼此裝置無法播放部分音樂檔案、相片或電影？

可能是因為檔案格式與編碼位元速率不同，所以無法播放音樂檔案。同樣的，相片可能解析度太低或太高，所以本裝置無法支援。

擴大機

總輸出功率 -	
家庭劇院模式：	300 瓦
頻率反應：	180 赫-18 千赫 / ± 3 dB
訊噪比：	> 60 dB (A-weighted)
輸入敏感度	
- 輔助輸入：	500 mV
- 電視輸入：	250 mV
- MP3 線路輸入：	500 mV

收音機

調諧範圍：	FM 87.5 - 108 萬赫 (50/100 千赫)
	AM 531 - 1602 千赫 (9 千赫)
	AM 530 - 1700 千赫 (10 千赫)

26 dB 寂靜

靈敏度：	FM 22 dBf, AM 5000 μ V/m
中頻抑制比：	FM 60 dB, AM 24 dB
訊噪比：	FM 50 dB, AM 30 dB
中波壓制比：	FM 30 dB
諧波失真：	FM Mono 3% 調頻立體聲 3% 中波 5%

頻率反應

	FM 180 赫 - 9 千赫 / ± 6 dB
立體聲分離	FM 26 dB (1 千赫)
立體聲閾值	FM 23.5 dB

光碟

雷射類型	半導體
光碟直徑	12 公分 / 8 公分
視訊解碼	MPEG-1 / MPEG-2 / DivX 3/4/5/6, Ultra
視訊 DAC	12 位元
訊號系統	PAL / NTSC
視訊格式	4:3 / 16:9
視訊 S/N	56 dB (最小)
複合視訊輸出：	1.0 V _{p-p} , 75 Ω
音訊 DAC	24 位元 / 96 千赫
頻率反應	4 赫 - 20 千赫 (44.1 千赫) 4 赫 - 22 千赫 (48 千赫) 4 赫 - 44 千赫 (96 千赫)
PCM	IEC 60958
杜比數位	IEC 60958, IEC 61937
DTS	IEC 60958, IEC 61937

主裝置

電源供應器功率：	110-127 V / 220-240 V~ 50-60 赫，可切換
消耗功率：	60 瓦
尺寸：	360 x 48 x 332 (公釐) (寬 x 高 x 深)
重量：	2.82 公斤

前方和後方喇叭

系統：	全頻衛星
阻抗：	4 Ω
喇叭驅動器：	3"全頻喇叭
頻率反應：	150 赫 - 20 千赫
尺寸：	95.5 x 198 x 75 (公釐) (寬x 高 x 深)
重量：	每個 0.53 公斤

中央喇叭

系統：	全頻衛星
阻抗：	8 Ω
喇叭驅動器：	3"全頻喇叭
頻率反應：	150 赫 - 20 千赫
尺寸：	240 x 99.5 x 64 (公釐) (寬x 高 x 深)
重量：	0.85 公斤

重低音喇叭

阻抗：	8 Ω
喇叭驅動器	165 公釐 (6.5") 低音喇叭
頻率反應：	40 赫 - 150 赫
尺寸：	131.2 x 315.5 x 386 (公釐) (寬x 高 x 深)
重量：	3.93 公斤

規格可能隨時變更，恕不事先通知。

詞彙表

類比音訊：沒有轉化成數字的聲音。您可使用 AUDIO LEFT/RIGHT 傳送類比音訊。這些紅色及白色插孔透過兩個聲道傳送音訊：左聲道和右聲道。

長寬比：長寬比指的是電視螢幕長度對於高度的比例。標準電視的長寬比是 4：3，然而有些高畫質或寬螢幕電視的長寬比是 16：9。Letter box 可讓您在標準 4：3 螢幕上享受寬視角效果。

音訊輸出插孔：本裝置背面的紅色及白色插孔，可傳送音訊到其他系統（電視、立體聲等）。

位元傳輸速率：包含既定長度的音樂資料量，以每秒千位元 (kbps) 為單位，也可作為燒錄速度。一般來說，位元傳輸速率越高，燒錄速度越快，音效品質越好。然而，位元傳輸速率越高，佔用的光碟空間也越多。

章節：DVD 中小於標題的圖片區段或音樂曲目。每個標題包含好幾個章節。每一個章節都有指派一個章節編號，方便您尋找所需的章節。

複合視訊 (CVBS)：通用於大部分消費視訊產品的單一視訊訊號。

光碟選單：燒錄在 DVD，可供選擇影像、聲音、字幕、多角度等選項的畫面顯示。

DivX：DivX 編碼是正在申請專利的 MPEG-4 視訊壓縮技術，由 DivX Networks, Inc. 所研發，可大幅壓縮數位視訊，以利網際網路傳輸，同時又能保持高視訊品質。

杜比數位：由 Dolby Laboratories 研發的環繞音效系統，有多達六種數位音訊聲道（前置左右、環繞左右、中央與重低音）。

杜比環繞專業邏輯 II：此為改良式的矩陣解碼技術，能在杜比環繞節目提供更佳的空間感與方向性，在傳統立體聲音樂錄製營造出令人歎服的三維立體音場，尤其適合將環繞體驗帶入汽車音效。如果傳統環繞編程完全與杜比環繞專業邏輯 II 解碼器相容，音軌將能夠特別編碼，以完全利用專業邏輯 II 播放，包括獨立左右環繞聲道（這類內容也相容於傳統專業邏輯解碼器）。

DTS：數位劇院系統。DTS 為環繞音效系統，但跟杜比數位不太一樣。此格式由不同公司研發。

JPEG：常見的數位靜態影像格式。由 Joint Photographic Expert Group 所提出的靜態影像資料壓縮系統，其犧牲少量的影像品質來換取較高的壓縮比。此類檔案的副檔名為 JPG 或 JPEG。

MP3：具有音效資料壓縮系統的檔案格式。MP3 是動畫專家群組格式第一代音訊第 3 層 (Motion Picture Experts Group 1 (或 MPEG-1) Audio Layer3) 的簡稱。使用 MP3 格式的 CD-R 或 CD-RW 可包含的資料是一般 CD 的 10 倍。

MPEG：動畫專家群組。為數位音訊與視訊的壓縮系統集合。

多聲道：DVD 格式化以使不同音軌各自構成一個音場。多聲道指的是具有三個以上聲道的音軌結構。

PBC: 播放控制。透過光碟螢幕選單，瀏覽立體聲 VCD/超級 VCD 的系統。您可以享受互動式播放與搜尋。

逐行掃瞄: 逐行掃瞄每秒顯示的畫面數是一般電視系統的兩倍。其提供較高的影像解析度與品質。

地區碼: 容許光碟只能在指定地區播放的系統。本裝置僅能播放與地區碼相容的光碟。您可查看產品標籤，即可得知裝置的地區碼。有些光碟相容於一個以上的地區(或所有地區)。

環繞: 在聆聽者周圍擺放多台喇叭，以建立極具真實感的三維立體音場、營造真實臨場感之系統。

標題: DVD 中最長的電影或音樂區段。每一個標題都有指派一個標題編號，方便您尋找所需的標題。

WMA: Windows Media™ Audio。為 Microsoft Corporation 所研發的音訊壓縮技術。您可以使用 Windows Media Player 版本 9 或 Windows Media Player for Windows XP 來解碼 WMA 資料。此類檔案的副檔名是 WMA。