

Registreerige oma toode ja saate tootetuge saidilt

www.philips.com/support

M888



Lühike kasutusjuhend

PHILIPS



Olulised ohutusjuhised

Hoiatus

- Elektrivõrk on liigitatud ohtlikuks. Ainus viis laadija pingelt vabastamiseks on selle elektripistikupesast väljatõmbamine. Kindlustage, et elektripistikupesa oleks kergesti ligipääsetav.
- Enne toote kasutamist lugege ohutusteavet.
- See toode vastab Euroopa raadio- ja telekommunikatsioonivõrgu lõppseadmete direktiivi 1999/5/EC tingimustele.
- Kasutage ainult käesolevates juhistes nimetatud elektritoidet.
- Kasutage ainult käesolevates juhistes kirjeldatud akut.
- Vältige toote kokkupuutumist vedelikega.
- Aku vahetamine mittesobiva aku vastu võib põhjustada plahvatuse.
- Kõrvaldage kasutatud akud kasutuselt vastavalt juhistele.
- Käsitelefoni helisemisel või käed-vabad režiimi aktiveerimisel hoidke käsitelefoni kõrvast eemal, et vältida kuulmiskahjustuste teket.

Telefoni kasutamine beebimonitorina

- Lapsi tuleks jälgida, et nad ei mängiks seadmega.
 - Veenduge selles, et beebiseade ja adapteri juhe oleksid väljaspool beebi käeulatus (vähemalt ühe meetri / kolme jala kaugusel).
 - Akustilise tagasiside vältimiseks paigutage keskseade beebiseadmest vähemalt 1,5 meetri / 5 jala kaugusele.
 - Kunagi ärge pange beebiseadet beebi voodisse või mänguaeda.
 - Ärge beebi- ega keskseadet millegagi katke (nt käteräti või tekiga). Kindlustage, et beebiseadme jahutusavad on katmata.
 - Seda seadet ei tohi kasutada füüsilise, meele- või vaimse häirega isikud ega ka ebapiisavate kogemuste või teadmistega isikud (kaasa arvatud lapsed), välja arvatud juhul, kui nende ohutuse eest vastutav isik neid seadme kasutamise juures valvab või on neid selleks juhendanud.
- Kui panete keskseadme saatja või mõne teise DECT-seadme (nt DECT-telefoni või juhtmevaba internetiruuteri) kõrvale, võib ühendus beebiseadmega kaduda. Liigutage beebimonitor teistest juhtmevabadest seadmetest kaugemale, kuni ühendus taastub.
 - Beebimonitor on abivahend. See ei asenda täiskasvanu pädevat ja korralikku järelvalvet ning toodet ei tohi sel eesmärgil kasutada.

1 Ülevaade

Kõne keskel

[OK] sisene suvandite menüüsse.

OK

[OK] Muutke heliprofiili.

[OK] Muutke helitugevust.

[R] uuestihelistamine. (sõltub võrgust).

[R] Kõne lõpetamine.

[R] Kõlari sisse-/väljalülitamine.

[R] Mikrofoni vaigistus sees/väljas.

[# a/A] Pausi sisestamine. (Vajutage ja hoidke all).

Menüüs

[OK] Kinnita / vali / sisene suvandite menüüsse.

OK

[OK] Tühista

[OK] Üles / alla

[OK] Välju menüüst.

Ooterežiim

[OK] Peamenüü avamine.

OK

[OK] Kordusvalimise loendi avamine.

[OK] Telefoniraamat

[OK] Kõnelogi

[R] Helistamine ja kõnede vastuvõtmine.

[*INT] Sisekõne tegemine. (Vajutage ja hoidke all). Ainult multi-käsitelefonide korral.

[OK] Klahvide lukustamine/vabastamine. (Vajutage ja hoidke all).

[OK] Helistamine ja kõnede vastuvõtmine.

Tekstisestus

[OK] Tähemärgi kustutamine.

[OK] Kõigi sõnumite kustutamine (vajutage ja hoidke all).

[OK] Tühiku sisestamine.

[# a/A] Lülita suur / väiketähtede vahel. (Vajutage ja hoidke all).

[OK] Vasak / parem

Peamenüü ikoonid

[OK] Äratus

[OK] Telefoniraamat

[OK] Teenused

[OK] Helid

[OK] Telefoni seadistus

[OK] Lapsejälgi

[OK] Ekraan

[OK] Automaatvastaja

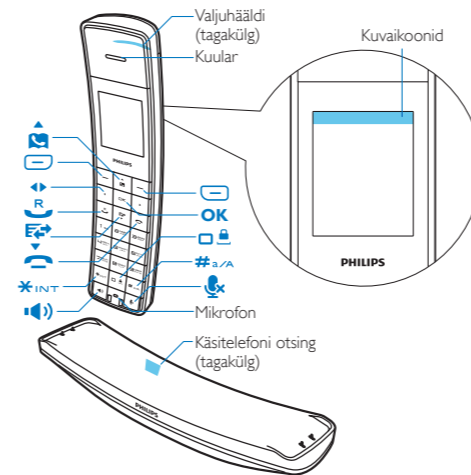

Kuvaikoonid

[OK] Ribade hulk näitab käsitelefoni ja telefonialuse vahelise ühenduse staatust. Mida rohkem ribasid kuvatakse, seda tugevam signaal on.

[OK] Seda kuvatakse pidevalt vaatamata vastamata kõne kirje kõrval kõnelogi vaatamise ajal.

[OK] See vilgub uue vastamata kõne korral. Seda kuvatakse pidevalt, kui vaatate kõnelogist vastamata kõnesid.

[OK] Äratus on aktiveeritud.

[OK] Valitud on vaikne režiim, aga see pole praegu aktiivne.

[OK] Kõlar on sisse lülitatud.

[OK] Helin on välja lülitatud. Valitud on vaikne režiim ja see on praegu aktiivne (telefon ei helise).

[OK] Automaatvastaja: vilgub, kui automaatvastajas on uus sõnum. Jääb põlema, kui telefoni automaatvastaja on sisse lülitatud.

[OK] Hääl sõnumite indikaator: vilgub uute teadete, põleb kuulatud teadete korral. * Sõltub võrgust.

[OK] ECO ECO režiim on aktiveeritud.

[OK] ECO+ ECO+ režiim on aktiveeritud.

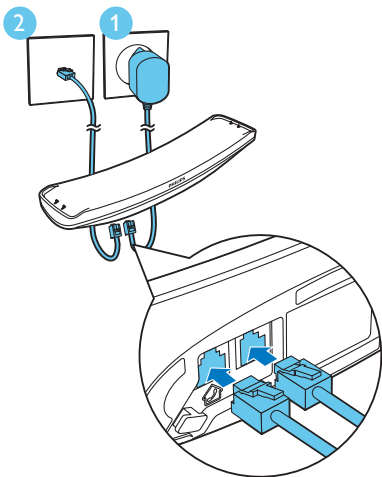

2 Ühendage

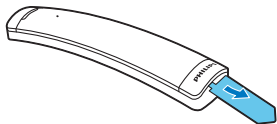

3 Alustamine

Telefoni konfigureerimine



- 1 Aku on juba käsitelefoni paigutatud. Enne laadimist eemaldage akusalve ükselt kaitsev lint.
- 2 Telefoni esmakordsel kasutamisel kuvatakse tervitussõnum (sõltuvalt riigist).
- 3 Määrake riik ja keel, kui ilmub vastav valik.
- 4 Määrake kuupäev ja kellaeg.
 - Kui kellaeg on 12-tunnises vormingus, vajutage klahvi  / , et määrata **[am]** või **[pm]** (sõltub riigist).

Telefoni laadimine

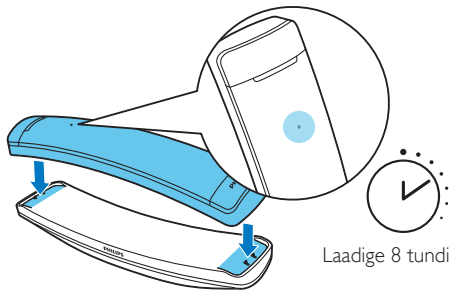

Laadige 8 tundi

Laadige oma käsitelefoni, pannes selle dokile ükskõik kumba pidi. LED-märgutuli käsitelefoni tagaküljel vilgub ühe korra.

 > 84%

 36% - 52%

 68% - 84%

 18% - 36%

 52% - 68%

 < 18%

Vilkumine: aku tühjeneb



4 Nautige

Telefoniraamat

Kirje lisamine

- 1 Vajutage  > **[Suvand]** > **[Lisa uus]**.
- 2 Järgige ekraanile kuvatavaid juhtnööre.

Kõne valimine telefoniraamatust

- 1 Vajutage klahvi .
- 2 Valige kirje ja vajutage .

Mälu otseteed

Teil on 9 otsevalimise mälu kohta (klahvid 1 kuni 9). Salvestatud numbri automaatselt valimiseks vajutage ja hoidke klahve ooterežiimis all. Sõltuvalt riigist on klahvid 1 ja 2 eelseadistatud vastavalt teie teenusepakkuja kõnepostinumbri ja klienditeeninduse numbri jaoks (sõltub võrgust).

Kõnelogi

Kõne valimine kõnelogist

- 1 Vajutage  > **[Sisenevad kõn.]**.
- 2 Valige kirje ja vajutage .

Vaata kirjet

- 1 Vajutage  > **[Sisenevad kõn.]**.
- 2 Valige kirje ja valige **[Suvand]** > **[Vaata]**.

Salvesta kirje

- 1 Vajutage  > **[Sisenevad kõn.]**.
- 2 Valige kirje ja valige **[Suvand]** > **[Salvesta nr.]**.
- 3 Järgige ekraanile kuvatavaid juhtnööre.

Kirje kustutamine

- 1 Vajutage  > **[Sisenevad kõn.]**.
- 2 Valige kirje ja valige **[Suvand]** > **[Kustuta]**.
- 3 Järgige ekraanile kuvatavaid juhtnööre.

Kordusvalimise loend

Valimine kordusvalimise loendist

- 1 Vajutage **[Kor.v.]**.
- 2 Valige kirje ja vajutage .

Salvesta kirje

- 1 Vajutage **[Kor.v.]**.
- 2 Valige kirje ja valige **[Suvand]** > **[Salvesta nr.]**.
- 3 Järgige ekraanile kuvatavaid juhtnööre.

Kirje kustutamine

- 1 Vajutage **[Kor.v.]**.
- 2 Valige kirje ja valige **[Suvand]** > **[Kustuta]**.
- 3 Järgige ekraanile kuvatavaid juhtnööre.

Telefoni automaatvastaja

Tedaande salvestamine

- 1 Vajutage **[Menüü]**.
- 2 Vajutage nuppu  / , et valida  > **[Tedaanne]**.
- 3 Järgige ekraanile kuvatavaid juhtnööre.

Sissetulnud sõnumite kuulamine





Valige **[Menüü]** >  > **[Esita]**, seejärel vajutage kinnitamiseks **[OK]**.

Sissetulnud sõnumi kustutamine

- 1 Vajutage sõnumi kuulamise ajal **[Suvand]** nuppu suvandite menüü avamiseks.
- 2 Valige **[Kustuta]**, seejärel vajutage kinnitamiseks **[OK]**.

Täiendavate käsitelefoni registreerimine

Te saate registreerida telefonilusega täiendavaid käsitelefone.

- 1 Valige **[Menüü]**.
- 2 Vajutage nuppu  / , et valida  > **[Registreeri]**.
- 3 Vajutage telefonilusel  ja hoidke 5 sekundit all.
- 4 Sisestage süsteemi PIN-kood/salasõna (0000).
- 5 Vajutage PIN-koodi/salasõna kinnitamiseks **[OK]**.
↳ Registreerimine võtab vähem kui kaks minutit.

5

Lugege lisa

Vaikne režiim

Määrab aja, mil telefon ei helise.

 > **[Vaikne režiim]**

MySound (Minu heli)

Kohandab helid teie soovide järgi.

 > **[MySound]**

Ökorežiim

Vähendab volutarvet/edastusvõimsust; vähendab kiirgust ja tööulatust umbes 60%.

 > **[Ökorežiim]**

Eco+ režiim

Kaotab kiirguse ooterežiimis (põhjustab 2-sekundilise viivituse helisemisel, 50% lühem ooteaeg).

 > **[ECO+ režiim]**

Kõnepiirang

Takistab väljahelistamist kindlatele numbritele.

 > **[Kõnekeeld]**

Tehnilised andmed



Aku

- Philips: 2 × AAA NiMH 1,2V laetavat 550 mAh patareid

Kasutage ainult komplektis olevaid akusid.

Toiteadapter

- MEIC: MN-A003-E145
Sisend: 100–240V AC, 50–60 Hz 200 mA;
Väljund: (i)6.5 V DC 300 mA, (ii)7.5 V DC 200 mA

250 kirjega telefoniraamat

50 kirjega kõnelogi

Kõneaeg: 18 tundi

Ooteaeg: 250 tundi



Märkus





- Teil on võimalik installida DSL (digitaalne abonentliin) filter, et vältida müra ja helistaja ID-probleeme, mida põhjustab DSL-häiring.
- Vastavusdeklaratsiooni leiate veebilehelt www.p4c.philips.com.

? Korduma kippuvad küsimused





Ekraanil ei kuvata signaaliriba.

- Käsitelefon on levist väljas. Viige see telefonialusele lähemale.
- Kui käsitelefonil kuvatakse **[Registreeri käsitelefon]**, registreerige käsitelefon. (Vaadake osa "Täiendavate käsitelefonide registreerimine").

Mida pean tegema, kui mul ei õnnestu täiendavaid käsitelefone telefonialusega ühendada (registreerida)?

Teie telefonialuse mälu on täis. Vajutage nuppu . Seejärel vajutage nuppu  / , et valida nupp  > **[Eem. registr.]**, et eemaldada käsitefonid, mida ei kasutata, ja proovige uuesti.

Mida teha, kui olen valinud vale keele, millest ma aru ei saa?

- 1 Vajutage nuppu , et minna tagasi ooterežiimi kuva juurde.
- 2 Peamenüükuva avamiseks vajutage nuppu .
- 3 Vajutage nuppu  / , et valida nupp , mille järel ilmub ekraanile üks järgnevatest tekstidest:

[Язык]	[Language]	[Мова]
[Kalba]	[Keel]	[Valoda]

- 4 Valige see, et teile kuvataks keelevalikud.
- 5 Valige oma keel.

Mu käsitelefon on otsimise režiimis, mida teha?

- Kontrollige, kas telefonialus on toiteallikaga ühendatud.
- Ühendage käsitelefon alusega.
- Pange käsitelefon alusele lähemale.

Mida peaksin tegema, kui mul ei õnnestu oma kõneposti seadistusi muuta?

Kõnepostiteenust haldab teie teenusepakkuja, mitte telefon ise. Seadistuste muutmiseks pöörduge oma teenusepakkuja poole.

Ekraanil pole pilti

- Kontrollige, kas aku on laetud.
- Kontrollige, kas vool ja telefon on ühendatud.

Käsitelefon on laadijal, kuid seda ei laeta.

- Kontrollige, et akud on õigesti sisestatud.
- Kontrollige, et käsitelefon on korralikult laadijale asetatud. LED-märgutuli käsitelefoni tagaküljel vilgub ühe korra.
- Kontrollige, et dokkimistoon on sisse lülitatud. Käsitelefoni õigesti laadijale asetamisel kuulete dokkimise tooni.
- Laadimisklemmid on määrdunud. Katkestage esmalt aluse toiteühendus ja puhastage seejärel klemmid niiske lapiga.
- Akud on defektsed. Ostke seadme edasimüüjalt uued akud.

Halb helikvaliteet (kröbinad, kaja jne)

- Käsitelefon on leviala piiril. Viige see telefonialusele lähemale.
- Lähedal asuvad elektriseadmed häirivad telefoni tööd. Liigutage telefonialus neist eemale.
- Telefon on paksude seintega kohas. Liigutage alus neist eemale.

Käsitelefon ei helise.

Kontrollige, et helisemine on sisse lülitatud.

Helistaja ID-d ei kuvata.

- Te pole selle teenusega liitunud. Võtke ühendust oma teenusepakkujaga.
- Helistaja teave on peidetud või pole saadaval.

Kuidas käsitelefoni puitpinda puhastada?

See toode on osaliselt tehtud hoolikalt valitud naturaalsest puidust. Puidu ja viimistluse värv võib kokkupuutel otsese või kaudse päikesevalgusega ja muude keskkonnategurite toimel muutuda. Toimuv värvimuutus on osa loomulikust vanemisprotsessist ja seda ei saa lugeda defektiks või kahjustuseks. Puit on looduslik materjal ning sellel esinevad teatud looduslikud tunnused ja erisused, mis ei kuulu garantii alla.

Toote puhastamiseks on väga soovitatav kasutada kuiva lappi ja mitte alkoholi või puhastuslahuseid, mis võivad toote algset värvi ja viimistlust muuta.

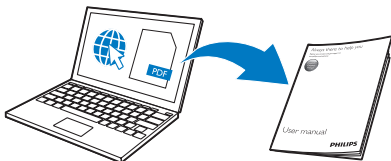

www.philips.com/support

Võrgus olevatele kasutusjuhistele ligipääsuks kasutage telefonialuse põhjal oleval tootemärgisel toodud etalonmudeli numbrit.



CE 0168

See tootel olev sümbol tähendab, et tootele kehtib Euroopa Liidu direktiiv 2012/19/EU.

2015 © Gibson Innovations Limited.

Kõik õigused kaitstud.

See toode on toodetud ja seda müüakse ettevõtte

Gibson Innovations Ltd. vastutusel ning Gibson

Innovations Ltd. annab garantii sellele tootele.

Philips ja Philips Shield Emblem on ettevõtte

Koninklijke Philips N.V. registreeritud kaubamärgid

ja neid kasutatakse ettevõtte Koninklijke Philips N.V.

litsentsi alusel.



UMS_M8881WW
51_ET_V1.0
WK15354