

Register your product and get support at
www.philips.com/welcome

PhotoFrame

SPH8008

SPH8208



ZH-TW

使用手冊

PHILIPS



PHILIPS

AQ95-56F-1058
(report No.)

EC DECLARATION OF CONFORMITY

We , Philips Consumer lifestyle, P&A: Building SFF6
(manufacturer's name)

P.O.Box 80002, 5600 JB Eindhoven, The Netherlands
(manufacturer's address)

declare under our responsibility that the electrical product:

Philips
(name)

SPH8X08 -/XX
(X can be 0-9)
(type or model)

Digital photoframe
(product description)

to which this declaration relates is in conformity with the following standards:

EN301 489-1 V1.8.1/2008-04
EN301 489-17 V1.3.2/2008-04
EN300 328 V1.7.1/2006-10
EN55022:2006 + A1:2007
EN61000-3-2:2006
EN61000-3-3:1995 + A1:2001 + A2:2005
EN61000-4-2:2001 ; EN61000-4-3:2006
EN61000-4-4:2004 ; EN61000-4-5:2006
EN61000-4-6:2007 ; EN61000-4-11:2004
IEC 60950 -1:2005
EN62311:2008
(title and/or number and date of issue of the standards)

following the provisions of 1999/5/EC (R&TTE Directive) and is produced by a manufacturing organisation on ISO 9000 level.

Eindhoven, 04/05/2009
(place, date)

K.Rysman
Approbation manager
(signature, name and function)

目錄

1 重要事項	3	選擇相片效果	24
安全	3	依名稱/日期設定相片群組	25
安全防護措施及維護	3	同時選擇多張相片	25
注意	3	從最愛相簿移除相片/影片或音樂檔案	26
遵守 CE 規定宣告	3	管理相簿	26
符合電磁場 (EMF)	3	建立相簿	27
生命週期終止時之處置	3	將相簿重新命名	28
供客戶參考的回收資訊	4		
North Europe Information (Nordic Countries)	4		
禁用物質宣告	5		
藍芽聲明	5		
Third party software	5		
2 您的 PhotoFrame	7	6 在幻燈片中顯示日期/時間	29
簡介	7		
內容物	7	7 建立提醒	30
PhotoFrame 概覽	9	編輯提醒	31
3 開始使用	11	8 幻燈片設定	32
為內建電池充電	11	選擇轉換效果	32
開啟/關閉 PhotoFrame	12	選擇背景	32
傳輸相片或影片/音樂檔案	12	選擇幻燈片顯示的檔案類型	34
使用 Philips PhotoFrame Manager		展示拼貼相片	35
傳輸 (建議使用方式)	12		
以儲存裝置進行傳輸	13	9 其他設定	36
4 播放	15	使用快速功能表	36
播放相片	15	選擇螢幕語言	36
播放影片	16	調整亮度	36
播放背景音樂	18	設定時間/日期	37
顯示主題時鐘	19	設定時間/日期格式	38
5 瀏覽並管理相片/影片或相簿	21	智慧電源設定	39
在相簿模式中瀏覽相片/影片檔案	21	讓 PhotoFrame 休眠	40
將相片/影片檔案新增到最愛相簿	21	設定自動定向	40
複製相片/影片檔案	22	開啟/關閉按鈕音	41
移動相片/影片檔案	22	保護/取消保護儲存裝置上的內容	41
刪除相片/影片檔案	23	設定功能展示	42
旋轉相片	23	設定藍芽連線	43
		設定藍芽 PIN 碼	44
		檢視 PhotoFrame 的資訊	45
		重新命名 PhotoFrame	45
		將所有設定重設為出廠預設值	46
		10 升級 PhotoFrame	48

11 產品資訊	49
<hr/>	
12 常見問題集	51
<hr/>	
13 附錄	52
透過藍芽連線，使用手機傳送相片	52
<hr/>	
14 詞彙表	53

需要協助？

請前往 www.philips.com/welcome，您可由此獲得完整的支援資料，例如使用手冊、最新軟體更新以及常見問題集等等。

1 重要事項

安全

安全防護措施及維護

請勿以堅硬物品碰觸、推壓、摩擦或敲擊螢幕，否則會對螢幕造成到永久性的損傷。

若有很長一段時間不會使用本產品，請拔下插頭。

清潔螢幕前，請先將關閉電源並拔下插頭。請以沾水微濕的柔軟布料清潔螢幕。請勿使用酒精、化學藥劑或家用清潔劑來清潔產品。

請勿將產品放置在靠近火焰或其他熱源的位置，包括陽光直射的位置。

請勿讓產品暴露在雨或水中。請勿將花瓶等液體容器放置在產品附近。

請勿讓產品掉落。本產品一旦掉落將會受損。

請讓纜線遠離腳架。

安裝與使用任何服務或軟體時，請確定其來自可信任的來源，以免病毒或有害軟體的威脅。

本產品專為室內使用所設計。

請僅搭配隨附的電源線使用本產品。

注意

- PhotoFrame 的藍芽連線可能導致無線干擾。在車內使用時，請確認已中斷藍芽連線，或關閉 PhotoFrame。

注意

保固責任

使用者不得維修任何元件。請勿開啟或移除遮蔽產品內部的外殼。僅可由 Philips 維修中心及直營維修店進行維修。若違反本規定，所有明示及暗示保固責任將失其效力。

若為任何在本手冊中明白禁止的一切操作，或本手冊不建議進行或未授權進行的調整、組裝程序，將使保固責任失效。



Be responsible
Respect copyrights

製作受版權保護之未經授權的資料，包括電腦程式、檔案、廣播及聲音錄製品，可能構成侵害版權之行為並引起刑事訴訟。本設備不應用於此類用途。

遵守 CE 規定宣告

Philips Consumer Lifestyle, P&A 特此聲明本 Digital PhotoFrame SPH8008/SPH8208/_10/_05 符合 1999/5/EC 法規之必要規範及其他相關條款。

符合電磁場 (EMF)

Koninklijke Philips Electronics N.V. 製造銷售多項消費性產品，這些產品就如同其他電器，通常能收發電磁訊號。

Philips 的一大企業原則，就是針對自身的產品進行必要的健康與安全檢測，以符合所有適用的法律規定，以及在產品生產期間符合適用的 EMF 標準。

Philips 致力於開發、生產及銷售不危害健康的產品。Philips 保證，只要依照正確用途並妥善使用，根據現有的科學研究資料，使用本公司產品並無安全顧慮。

Philips 積極參與國際 EMF 和安全標準的開發，因此得以掌握標準化的發展，及早將標準化與自身的產品整合。

生命週期終止時之處置

您的新產品內含可回收再利用的材質。專業的回收公司可回收您的產品、增加可重複使用的材質量並減少需要棄置的廢料量。

請查詢當地的規定，以了解如何透過 Philips 在當地的經銷商處置舊監視器。

(居住於加拿大及美國的客戶) 請依據州及聯邦的規定處置舊產品。

如需關於回收的其他資訊，請洽詢 www.eia.org (Consumer Education Initiative)。

供客戶參考的回收資訊

為使公司的產品、服務及活動在環保方面有最好的表現，Philips 在技術及環保層面訂定了可達成的目標。

從規劃、設計到生產階段，Philips 都強調使產品便於回收的重要性。在 Philips，生命週期終止之產品的管理工作要求公司盡可能參與全國性的收取舊設備方案及回收計畫，且最好與競爭者一同合作。

目前在荷蘭、比利時、挪威、瑞典及丹麥等歐洲國家正在實施回收制度。

在美國，Philips Consumer Lifestyles North America 提供資金贊助 Electronic Industries Alliance (EIA) Electronics Recycling Project 及各州就生命週期終止之家庭電子產品所制定的回收方案。此外，著眼於推廣回收市場發展的跨州非營利組織 Northeast Recycling Council (NERC) 正計畫實施一套回收方案。

在亞太地區的台灣，環境保護署 (EPA) 能將產品回收並依據 IT 產品回收管理程序進行處理。您可在 www.epa.gov.tw 網站取得詳細資料。如需協助及服務，請參閱「維修與保固」單元，或尋求下列環保專業團隊協助。



您的產品是使用高品質材質和元件所設計製造，可回收和重複使用。



當產品附有打叉的附輪回收筒標籤時，代表產品適用於歐洲指令 (European Directive) 2002/96/EC。

請取得當地電子產品分類收集系統的相關資訊。

根據當地法規處理，請勿將廢棄產品當作一般家庭垃圾棄置。正確處理廢棄產品有助於避免對環境和人類健康帶來潛在的負面影響。



您的產品包括了符合歐洲指令 (European Directive) 2006/66/EC 的電池，不得與其他一般家用廢棄物一併丟棄。請注意有關電池分類收集的當地法規，正確處理廢棄產品有助於避免對環境和人類健康帶來負面影響。



注意

- 如果更換不正確類型的電池，可能會有爆炸危險。
- 請根據指示處理廢電池。
- 若非處理廢棄產品，切忌將內建電池取出。

若要取出產品的內建電池，請務必交由專業人員處理。

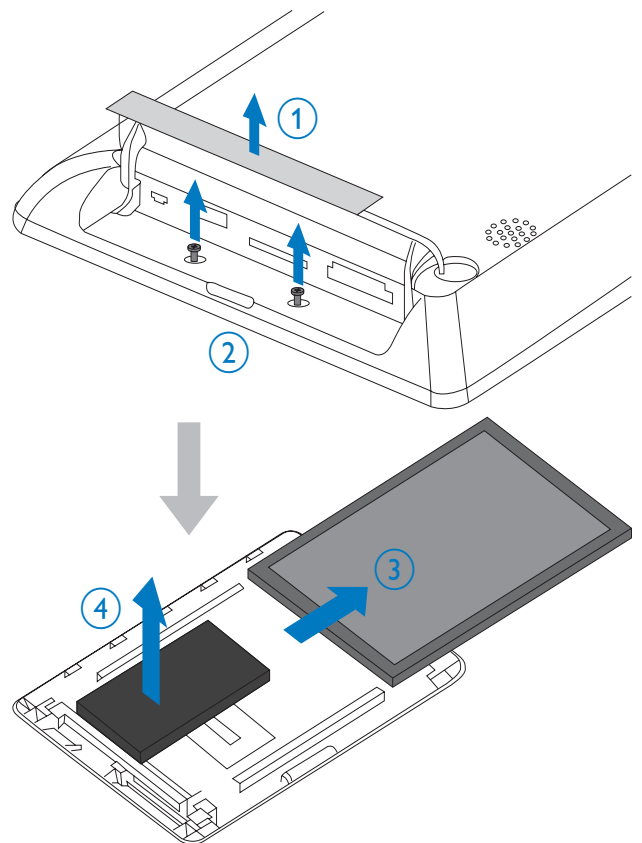

North Europe Information (Nordic Countries)

VARNING:

FÖRSÄKRA DIG OM ATT HUVUDBRYTARE OCH UTTAG ÄR LÄTÅTKOMLIGA, NÄR DU STÄLLER DIN UTRUSTNING PÅPLATS.

Placering/Ventilation

ADVARSEL:

SØRG VED PLACERINGEN FOR, AT NETLEDNINGENS STIK OG STIKKONTAKT ER NEMT TILGÆNGELIGE.

Paikka/Ilmankierto

VAROITUS:

SIIJOITA LAITE SITEN, ETTÄ VERKKOJOHTO VOIDAAN TARVITTAESSA HELPOSTI IRROTTAA PISTORASIASTA.

Plassering/Ventilasjon

ADVARSEL:

NÅR DETTE UTSTYRET PlassERES, MÅ DU PASSE PÅ AT KONTAKTENE FOR STØMTILFØRSEL ER LETTE Å NÅ.

BSMI Notice (Taiwan Only)

符合乙類資訊產品之標準

禁用物質宣告

本產品符合 RoHs 及 Philips BSD (AR17-G04-5010-010) 的規定。

藍芽聲明



Bluetooth® 文字標記及標誌為 Bluetooth SIG, Inc. 之註冊商標，Philips 對這些標記的使用均已獲得授權。

Third party software

This product contains wpa_supplicant software that is licensed subject to the following conditions:

Copyright (c) 2006, Jouni Malinen
<jkmaline@cc.hut.fi>

All rights reserved.

Redistribution and use in source and binary forms, with or without modification, are permitted provided that the following conditions are met:

Redistributions of source code must retain the above copyright notice, this list of conditions and the following disclaimer.

Redistributions in binary form must reproduce the above copyright notice, this list of conditions and the following disclaimer in the documentation and/or other materials provided with the distribution.

Neither the name of the <ORGANIZATION> nor the names of its contributors may be used to endorse or promote products derived from this software without specific prior written permission.

THIS SOFTWARE IS PROVIDED BY THE COPYRIGHT HOLDERS AND CONTRIBUTORS "AS IS" AND ANY EXPRESS OR IMPLIED WARRANTIES, INCLUDING, BUT NOT LIMITED TO, THE IMPLIED WARRANTIES OF MERCHANTABILITY AND FITNESS FOR A PARTICULAR PURPOSE ARE DISCLAIMED. IN NO EVENT SHALL THE COPYRIGHT OWNER OR CONTRIBUTORS BE LIABLE FOR ANY DIRECT, INDIRECT, INCIDENTAL, SPECIAL, EXEMPLARY, OR CONSEQUENTIAL DAMAGES (INCLUDING, BUT NOT LIMITED TO, PROCUREMENT OF SUBSTITUTE

GOODS OR SERVICES; LOSS OF USE, DATA, OR PROFITS; OR BUSINESS INTERRUPTION) HOWEVER CAUSED AND ON ANY THEORY OF LIABILITY, WHETHER IN CONTRACT, STRICT LIABILITY, OR TORT (INCLUDING NEGLIGENCE OR OTHERWISE) ARISING IN ANY WAY OUT OF THE USE OF THIS SOFTWARE, EVEN IF ADVISED OF THE POSSIBILITY OF SUCH DAMAGE.

Class II 設備符號：



此符號表示本產品具有雙絕緣系統。

2 您的 PhotoFrame

感謝您購買本產品，歡迎使用 Philips 產品！請至 www.philips.com/welcome 登錄您的產品，以獲得 Philips 的完整支援。

簡介

此 Philips Digital PhotoFrame 內建充電電池。有了 PhotoFrame，就能享受：

- JPEG 或漸進式 JPEG 相片
- 家庭影片 (M-JPEG、MPEG-1、MPEG-4、或 H.263 格式)
- MP3 背景音樂
- 主題時鐘

您可使用 Philips PhotoFrame Manager 這套應用程式軟體，將電腦上的相片或影片/音樂檔案拖放到 PhotoFrame，輕鬆完成傳輸。如需詳細說明，請參閱隨附 CD-ROM 中得 Philips PhotoFrame Manager 使用手冊。

PhotoFrame 具備藍芽連線功能，您可以設定 PhotoFrame 與相容裝置 (如手機) 間的無線連線。

內容物

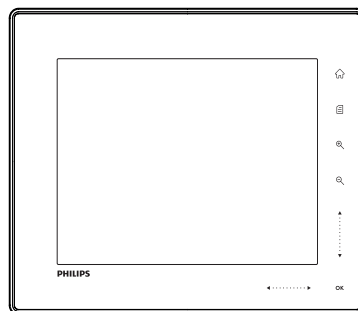

Philips Digital PhotoFrame

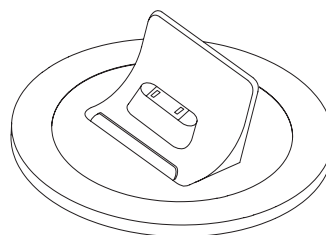

充電底座

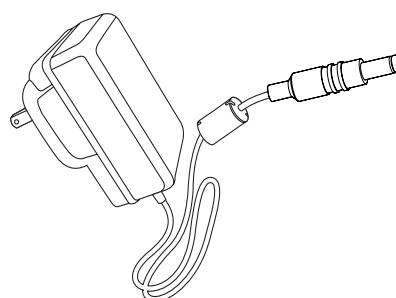

AC-DC 電源變壓器

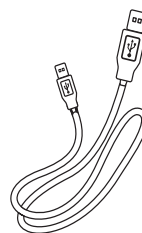

USB 纜線

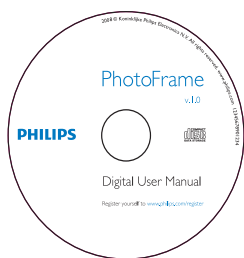

CD-ROM，含
數位使用手冊
Philips PhotoFrame Manager
(軟體與使用手冊)

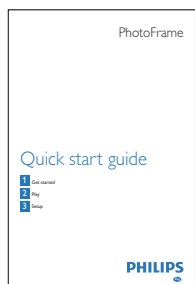

快速入門指南

PhotoFrame 概覽

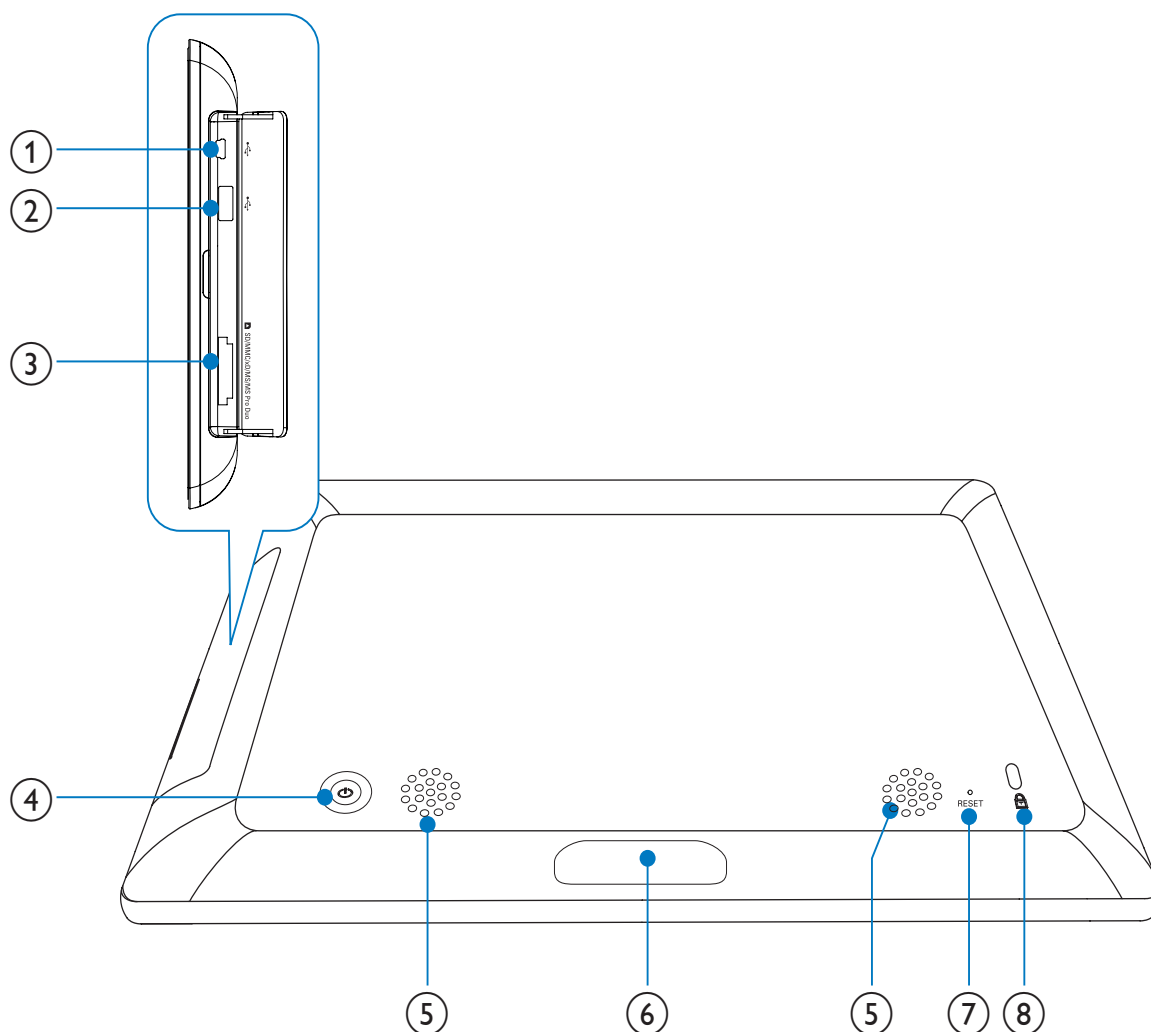

①  連接至個人電腦的 USB 纜線插槽

②  USB 隨身碟插槽

③  SD/MMC/xD/MS/MS Pro Duo
SD/MMC/xD/MS/MS Pro Duo 記憶卡插槽

④  開啟/關閉 PhotoFrame

⑤ 揚聲器

⑥ 底座接頭
連接充電底座

⑦ RESET
還原系統

⑧  Kensington 防盜鎖

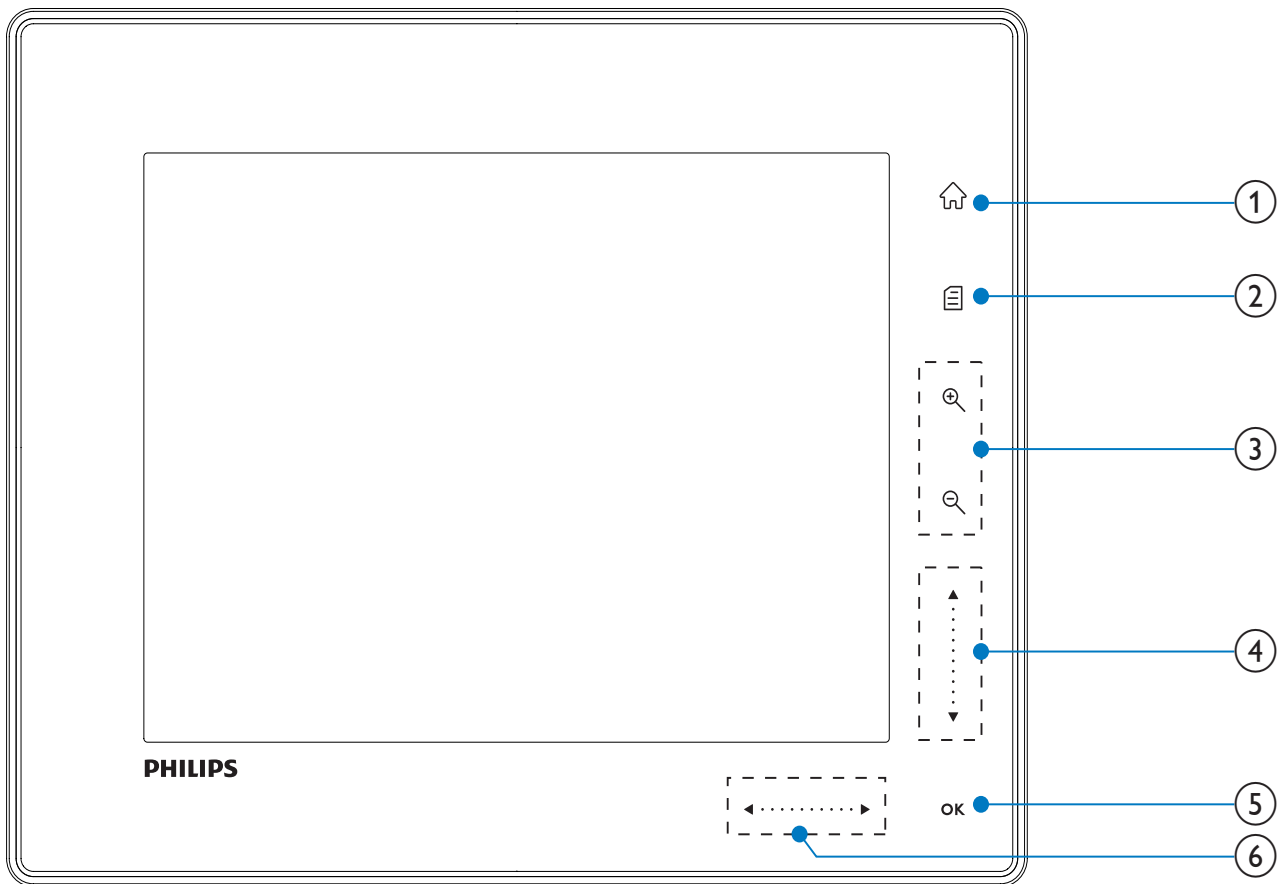

① 家

進入主畫面

② 目錄

進入快速功能表
進入選項功能表

③ 縮放

放大影像
切換模式：相簿模式 -> 縮圖模式
-> 幻燈片模式 -> 放大 2 倍 -> 放
大 4 倍

縮小影像
切換模式：相簿模式 <- 縮圖模式
<- 投影片模式 <- 縮小 2 倍 <- 縮
小 4 倍

④ 上/下滑桿

快速上/下捲動

▲
選擇上面的項目
提高音量

▼
選擇下面的項目
降低音量

⑤ OK

顯示幻燈片。
播放/暫停幻燈片/影片
確認選擇

⑥ 左/右滑桿 ◀ ▶
快速左/右捲動

◀
選擇左邊的項目

▶
選擇右邊的項目

3 開始使用

! 注意

- 請依本使用者手冊之說明使用控制項目。

請務必依順序遵循本章指示。
若您與 Philips 聯絡，則將需要提供產品的機型與序號。機型與序號位於產品背面。將號碼填寫與此：

型號 _____

序號 _____

為內建電池充電

! 注意

- 請勿讓產品掉落。本產品一旦掉落將會受損。

≡ 備註

- 當您首次使用 PhotoFrame 時，請為內建電池充電。

內建電池充電預估時間。

設定開啟	5 小時
設定關閉	2.5 小時
待機模式	3 小時

- 將隨附的電源線連接隨附的充電底座，將電源線固定於凹槽中，接著將電源線連接電源插座。

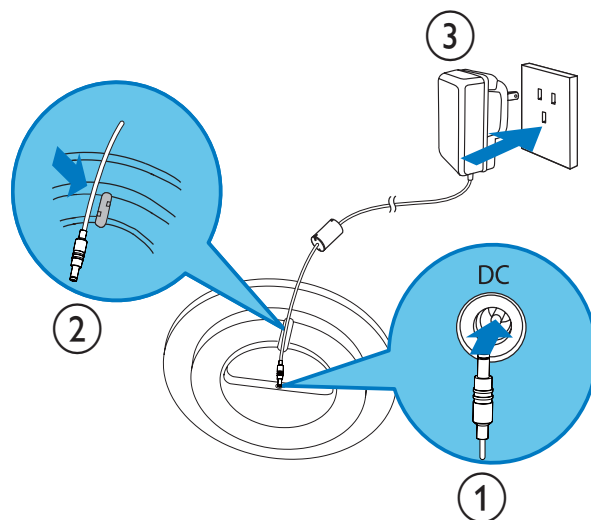

- 將 PhotoFrame 連接充電底座。

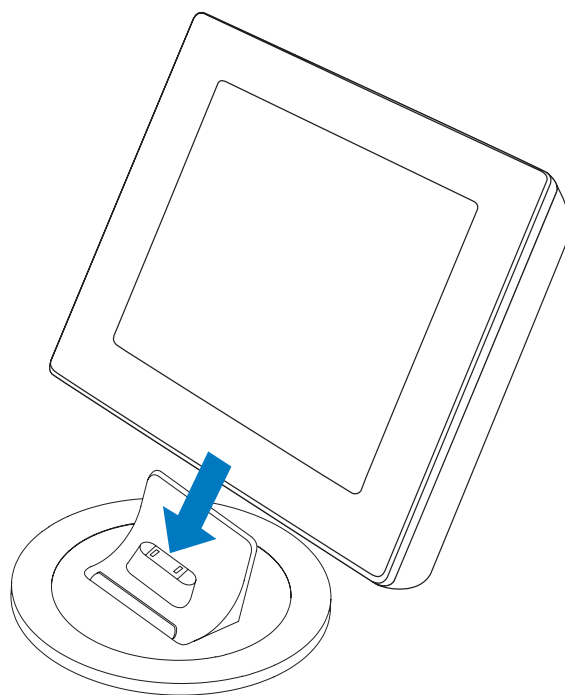

* 秘訣

- 充電過程中，在前面板上控制按鈕後的 LED 指示燈會閃爍。
- 內建電池充滿電時，LED 指示燈會停止閃爍，您就能隨時隨地以長達 2 小時的時間，使用 PhotoFrame 分享您的回憶了。
- 電池壽命視使用情況而定。

開啟/關閉 PhotoFrame

備註

- 完成所有複製與儲存動作後才能關閉 PhotoFrame。

首次使用時：

- 1 請按住 \odot 達 1 秒以上。
↳ 將會顯示語言選單。

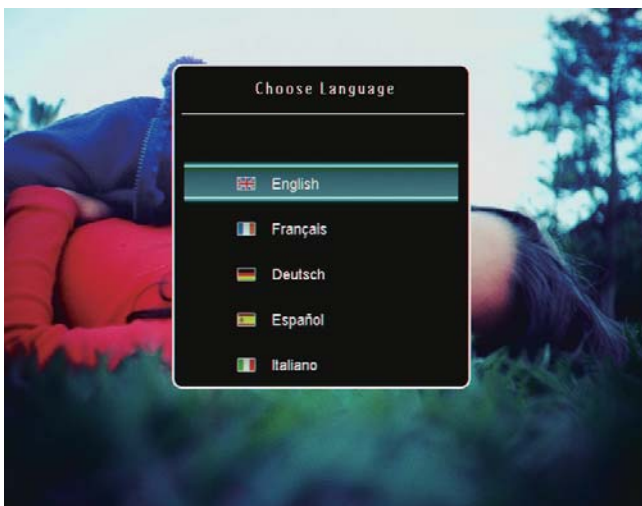

- 2 選擇語言，然後點選 OK 確認。
↳ 將顯示主畫面。

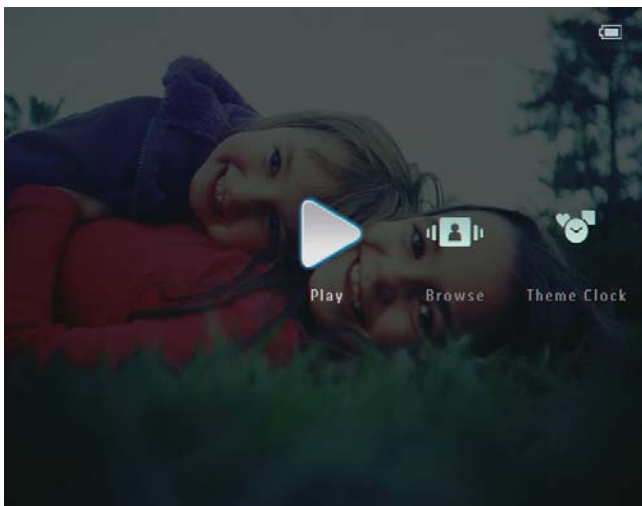

若已設定螢幕語言：

- 1 請按住 \odot 達 1 秒以上。
↳ 將顯示主畫面。

顯示器會指示估計的電池電量狀態和 PhotoFrame 狀態，如下所示：

圖示	狀態
	電池電量 0%~19%
	電池電量 20%~39%
	電池電量 40%~59%
	電池電量 60%~79%
	電池電量 80%~100%
	PhotoFrame 在底座中，以 AC 電源供電，非充電中
	PhotoFrame 充電中

若要關閉 PhotoFrame，請按住 \odot 約 2 秒。

傳輸相片或影片/音樂檔案

使用 Philips PhotoFrame Manager 傳輸 (建議使用方式)

注意

- PhotoFrame 和 PC 之間正在傳輸檔案時，請勿中斷 PhotoFrame 與 PC 的連線。

備註

- 請確認您的電腦已安裝 Philips PhotoFrame Manager。如需詳細資訊，請參閱隨附 CD-ROM 中的 Philips PhotoFrame Manager。

- 1 請將隨附的 USB 纜線接上 PhotoFrame 和 PC。

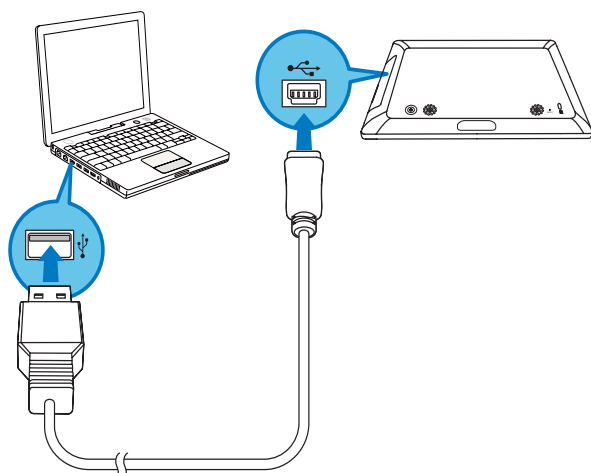

↳ Philips PhotoFrame Manager 會自動啟動。

- 2 選擇 [Transfer Photos] / [Transfer Music] / [Transfer Video]。

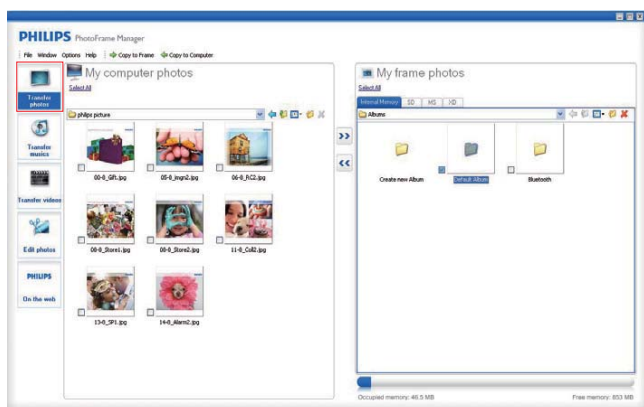

- 3 在 [My frame photos] / [My frame music] / [My frame videos] 中，選擇目標相簿/資料夾。

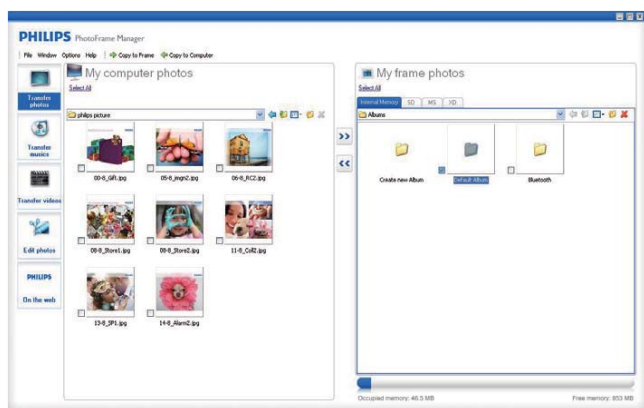

- 4 在 [My computer photos] / [My computer music] / [My computer videos] 中，選擇相片或影片/音樂檔案。

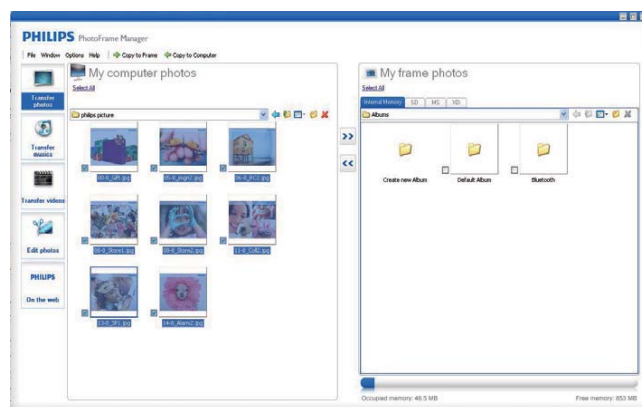

- 5 按一下 >> 圖示開始傳輸。
6 完成所有傳輸動作後，將 USB 纜線從電腦和 PhotoFrame 移除。
↳ PhotoFrame 會重新啟動。

秘訣

- 若 Philips PhotoFrame Manager 未自動啟動，您可按兩下電腦桌面上的圖示，予以啟動。
- 您也可以將相片或影片/音樂檔案從 PhotoFrame 傳輸至電腦。
- 實際傳輸速度根據作業系統和電腦軟體設定而異。

以儲存裝置進行傳輸

注意

- 儲存裝置正在傳輸檔案時，請勿從 PhotoFrame 取下。

您可以使用 PhotoFrame 支援的任一儲存裝置，播放相片或影片/音樂檔案：

Secure Digital (SD)
Secure Digital (SDHC)
MMC 記憶卡
xD 記憶卡
Memory Stick
Memory Stick Pro

Memory Stick Duo
Memory Stick Pro Duo
USB 隨身碟

然而我們無法保證所有類型的記憶卡皆可順利運作。

- 1 開啟 PhotoFrame 右後方的外蓋。

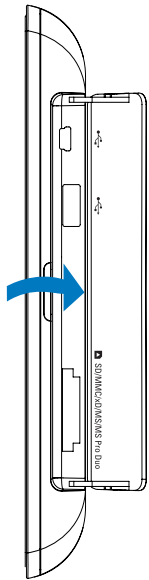

- 2 將儲存裝置穩固插入 PhotoFrame 中。

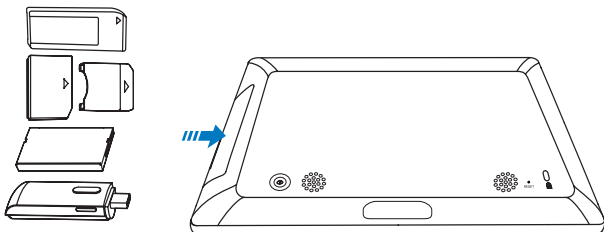

↳ 畫面會顯示選項功能表。

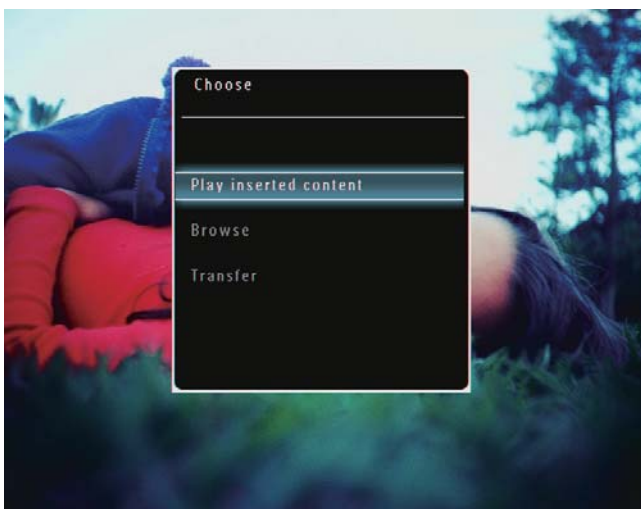

- 3 選擇 [Transfer]，然後點選 OK 確認。

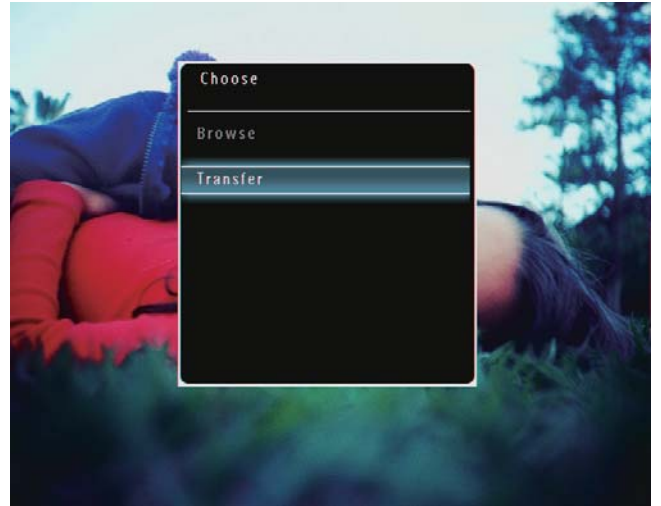

↳ 畫面會顯示確認訊息。

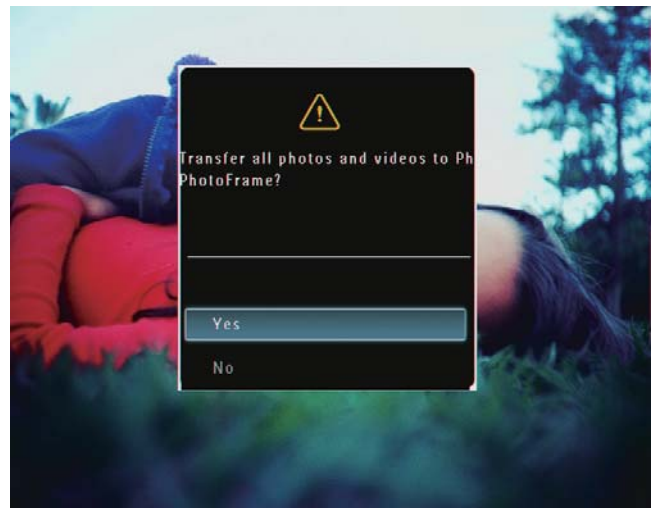

- 4 若要選擇所有相片或影片/音樂檔案，請選擇 [Yes] 再點選 OK 確認。
- 5 在 PhotoFrame 上選擇目標相簿，再點選 OK 確認。
↳ 檔案就會傳輸到 PhotoFrame。

若要選擇特定的相片或影片/音樂檔案：

- 1 選擇 [No]，然後點選 OK 確認。
- 2 選擇一資料夾，接著點選 ▲/▼/◀/▶ 和 OK 選擇/取消選擇相片或影片/音樂檔案。
- 3 點選  繼續傳輸作業。
- 4 在 PhotoFrame 上選擇目標相簿，再點選 OK 確認。
↳ 檔案就會傳輸到 PhotoFrame。
若要移除儲存裝置，從 PhotoFrame 取出即可。

4 播放

播放相片

備註

- 您可在 PhotoFrame 上播放 JPEG 或漸進式 JPEG 相片。

- 1 在主畫面中選擇 [Play]，再點選 OK 確認。

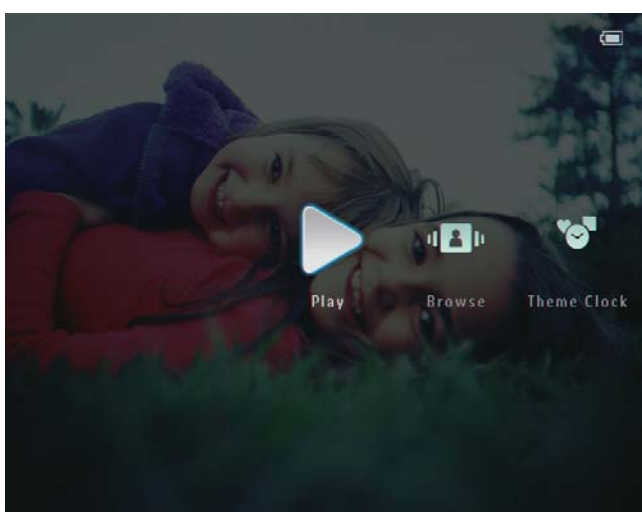

- ↳ 就會以幻燈片模式播放相片/影片檔案。





- ↳ 若其中包含音樂檔案，預設會以此為背景音樂播放相片。

相片幻燈片播放期間：

若要放大影像，請點選 。

若要縮小已放大的影像，請點選 。

若要選擇上一張/下一張相片，請點選  / 。

若要暫停，請點選 OK。

若要繼續，請再次點選 OK。

若要以縮圖模式瀏覽相片/影片檔案，請點選 。

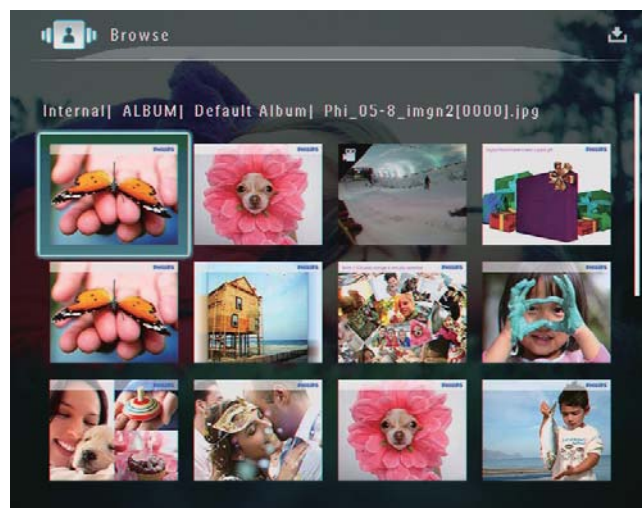

若要以相簿模式檢視相片/影片檔案，請點選  兩次。

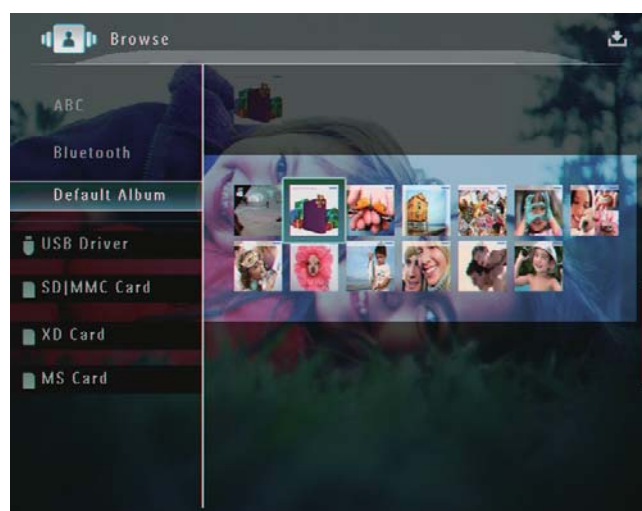

若要以影片膠捲模式檢視相片，請將左右滑桿從左邊快速滑動至右邊。



影片膠捲模式：
若要繼續幻燈片模式，請點選 OK。

秘訣

- 影片膠捲模式：使用者未操作超過約十五秒，影片膠捲列就會消失，並以全螢幕顯示所選相片。

在幻燈片模式中，亦可管理所顯示的相片。

- 1 在幻燈片模式中，點選 。
↳ 畫面會顯示選項功能表。

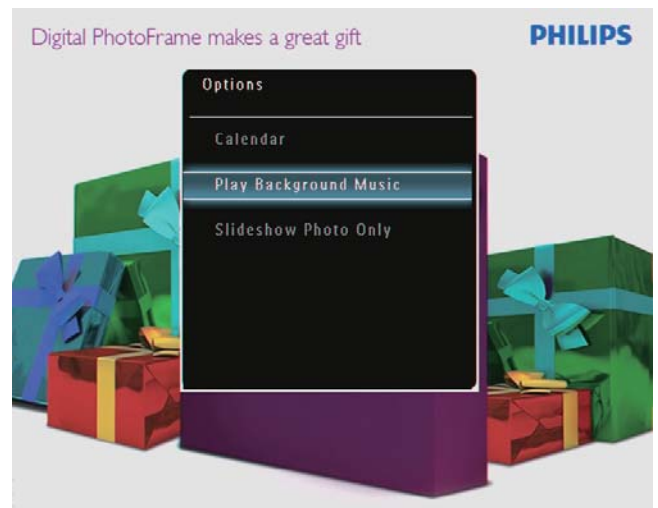
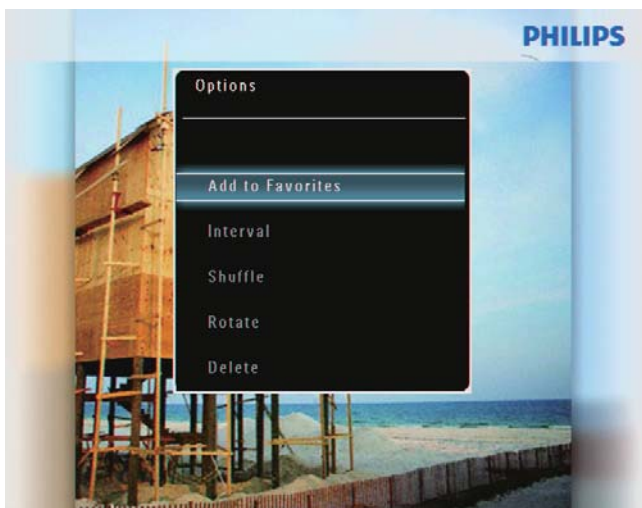



- 2 選擇選項，然後點選 OK 確認。

秘訣

- 若選擇 [Slideshow Photo Only]，則不會以幻燈片模式播放影片檔案。

播放影片

備註

- PhotoFrame 可播放數位相機中大部分的影片短片，適用格式包括 M-JPEG (*.avi/*.mov)、MPEG-1 (*.mpg)、MPEG-4 (*.avi/*.mov/*.mp4) 及 H.263 (*.avi/*.mov)。部分影片短片在您的 PhotoFrame 上播放時，可能會發生相容性問題。在播放這些影片短片時，請確定其相容於您的 PhotoFrame。
- 部分影片短片的格式不相容於您的 PhotoFrame，例如 *.3gp/*.3g2，而其他的影片短片可能在播放時不會有音訊輸出。若影片短片播放時沒有音訊輸出，則螢幕上會顯示圖示 。
- 在相簿/縮圖/影片膠捲模式中，顯示影片檔案時，左上方會有  圖示。

- 1 在主畫面中選擇 [Play]，再點選 OK 確認。

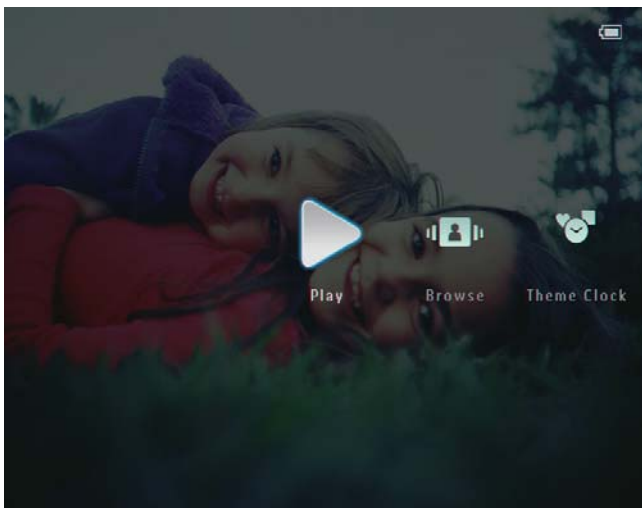

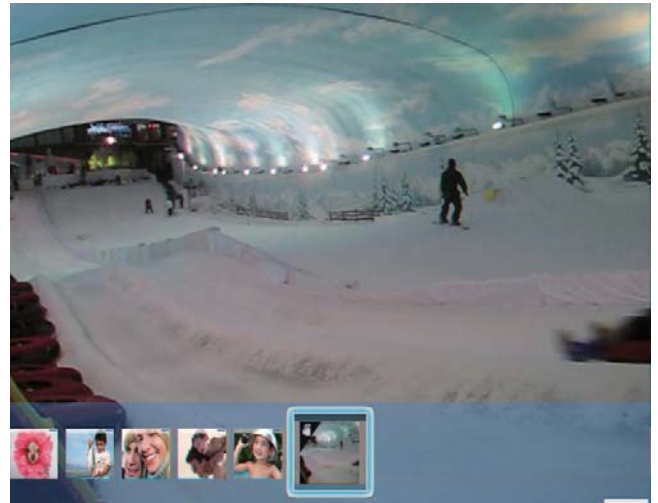

- 2 將左右滑桿快速滑動至右邊。
↳ 就會以影片膠捲模式播放相片/影片檔案。

- 3 選擇影片檔案，然後點選 OK 確認。





影片播放期間：

若要檢視幻燈片影片所在相簿，請點選  兩次。

若要調整音量，請點選  / 。

若要暫停/繼續播放，請點選 OK。

若要播放上一個/下一個檔案，請點選  / 。

若要快轉，請將左右滑桿從左邊快速滑動至右邊。



1 次：2 倍速快轉

2 次：4 倍速快轉

3 次：正常速度

快轉過程中，點選 OK 會恢復正常播放。

播放過程中，您亦可管理影片檔案。

- 1 播放過程中，點選 。
↳ 畫面會顯示選項功能表。



- 2 選擇選項，然後點選 OK 確認。
[Repeat] ([Play Loop]：循環播放；[Play Once]：播放一次)
[Viewing Format] ([Full Screen]：以全螢幕播放；[Original]：以原始格式播放)

播放背景音樂

備註

- PhotoFrame 只能播放 MP3 (MPEG Audio Layer III) 音樂檔案。

- 1 相片顯示過程中，點選 。
↳ 畫面會顯示選項功能表。
- 2 重複點選 ▼ 選擇 [Play Background Music]，再點選 OK 確認。

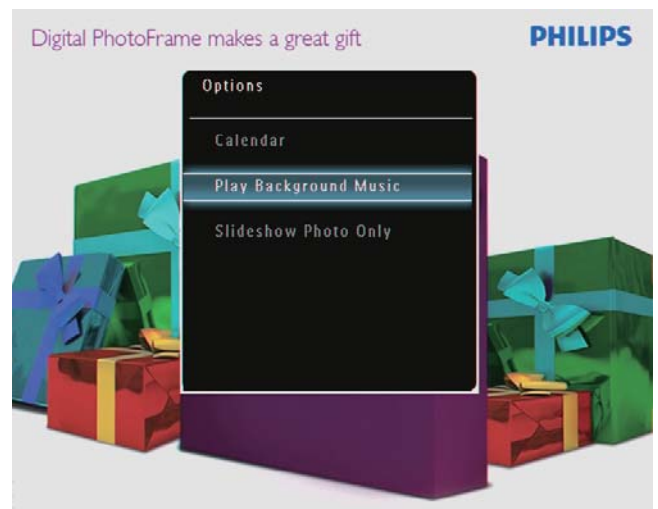

- 3 選擇 [Set Music]，然後點選 OK 確認。

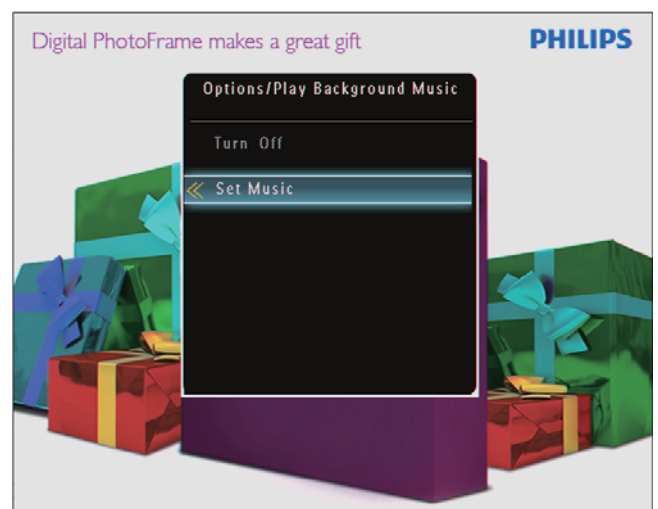

- 4 選擇資料夾。

5 若要播放資料夾中的所有音樂檔案，請點選 **OK** 確認。

若要播放單一音樂檔案，請點選 ▶ 存取該資料夾、選取音樂檔案，然後點選 **OK** 確認。

若先前已設定音樂：

在 **[Play Background Music]** 功能表中，選擇 **[Turn On]** 再點選 **OK** 確認。

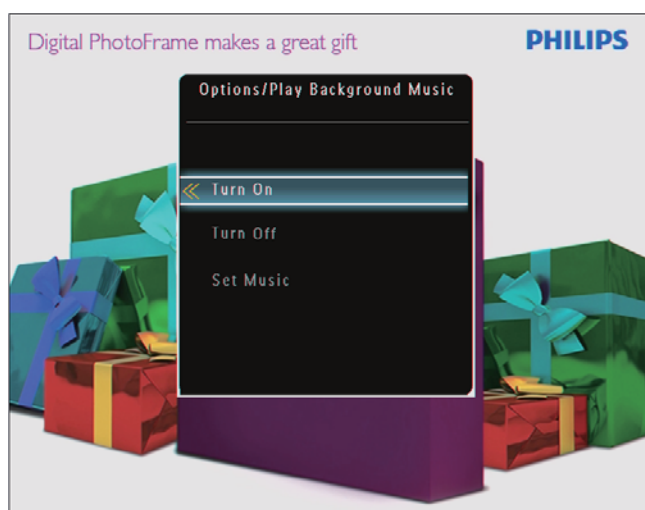

就會播放所選音樂檔案。

若要停止音樂播放：

在 **[Play Background Music]** 功能表中，選擇 **[Turn Off]** 再點選 **OK** 確認。

顯示主題時鐘

備註

- 確認 PhotoFrame 上已安裝主題時鐘。
- 您亦可在不久的將來，從 www.philips.com/support 下載最新主題時鐘。

1 在主畫面中選擇 **[Theme Clock]**，再點選 **OK** 確認。

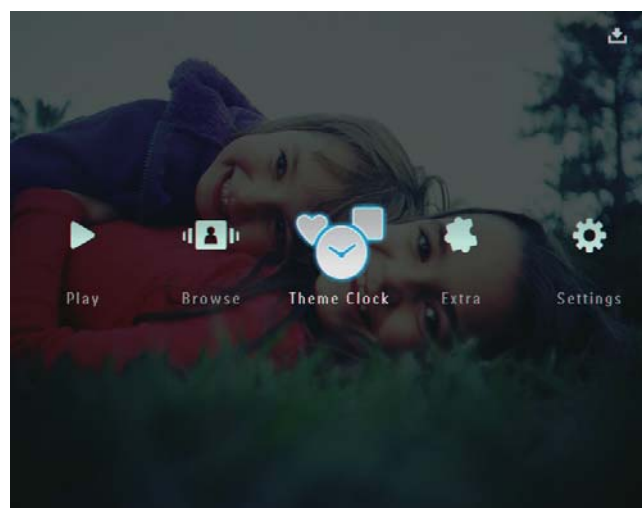

2 選擇 **[Show Current]**，然後點選 **OK** 確認。

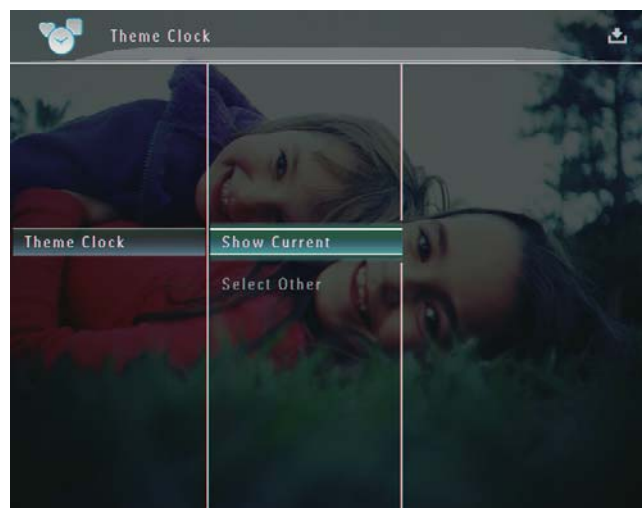

若要選擇並安裝其他主題時鐘：

備註

- 您可以下載主題時鐘並將其儲存至 SD 卡，然後再進行安裝。

- 1 在 [Theme Clock] 功能表中，選擇 [Select Other] 再點選 OK 確認。
- 2 選擇主題時鐘，然後點選 OK 確認。
↳ 主題時鐘安裝後，就會自動顯示。

5 瀏覽並管理相片/影片或相簿

您可在相簿模式中瀏覽與管理相片/影片檔案或相簿。您亦可在縮圖模式中瀏覽與管理相片。

在相簿模式中瀏覽相片/影片檔案

- 1 在主畫面中選擇 [Browse]，再點選 OK 確認。

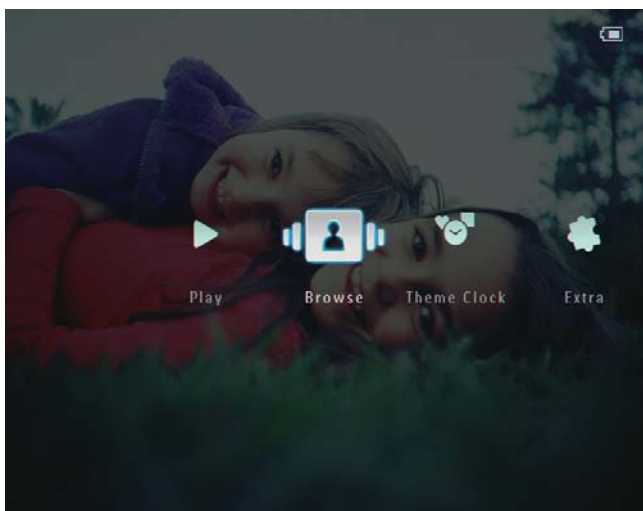

↳ 就會以相片模式播放相片/影片檔案。

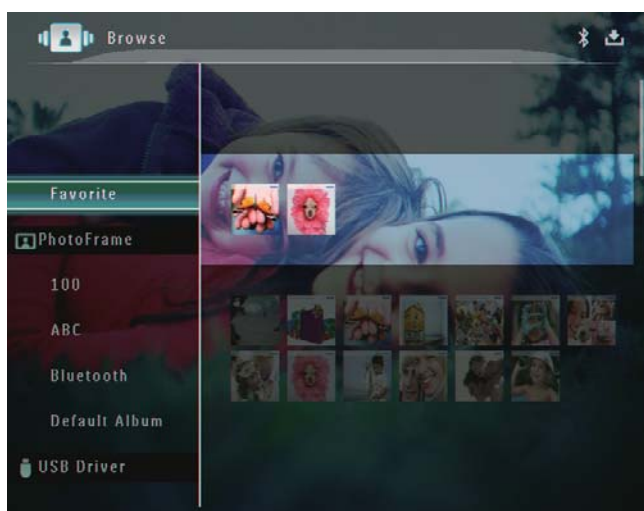

- 2 選擇相簿，然後點選 ▶ 進入相簿。

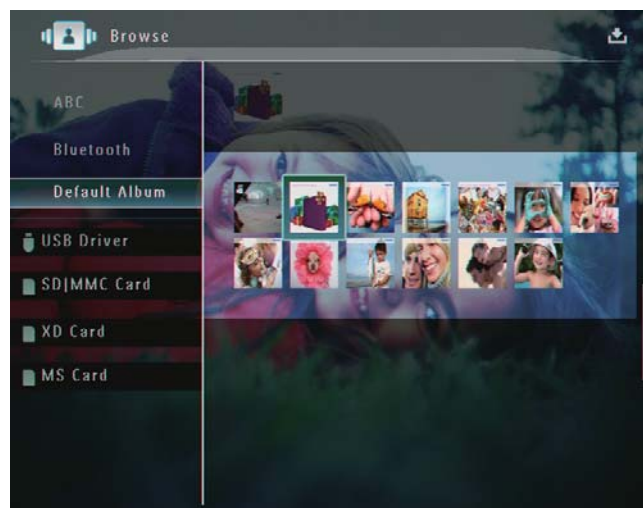

- 3 點選 ▲/▼/◀/▶ 瀏覽相簿中的相片/影片檔案。

❁ 秘訣

- 若您選擇相簿，再點選 OK，就會以投影片方式播放所選相簿中的相片/影片檔案。

將相片/影片檔案新增到最愛相簿

- 1 在相簿模式中選擇相片，然後點選 。
↳ 畫面會顯示選項功能表。

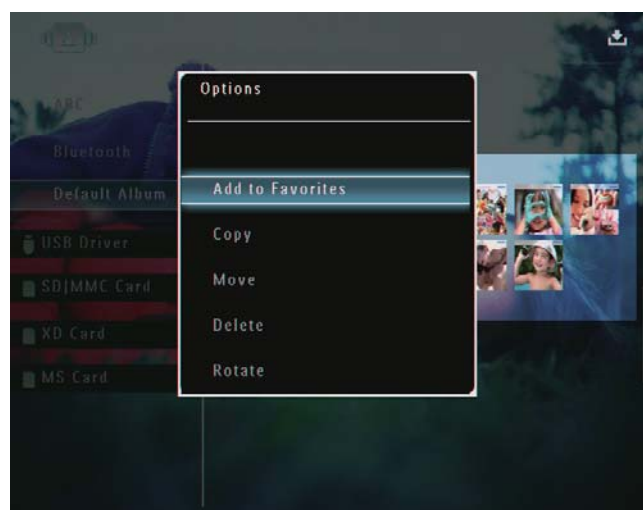

- 2 選擇 [Add to Favorites]，然後點選 OK 確認。

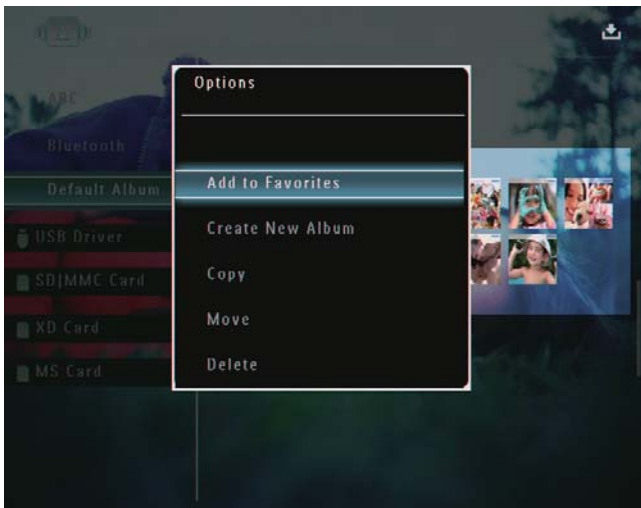

↳ 相片就會新增至 [Favorites] 相簿。

複製相片/影片檔案

- 1 在相簿模式中選擇相片，然後點選 。
↳ 畫面會顯示選項功能表。

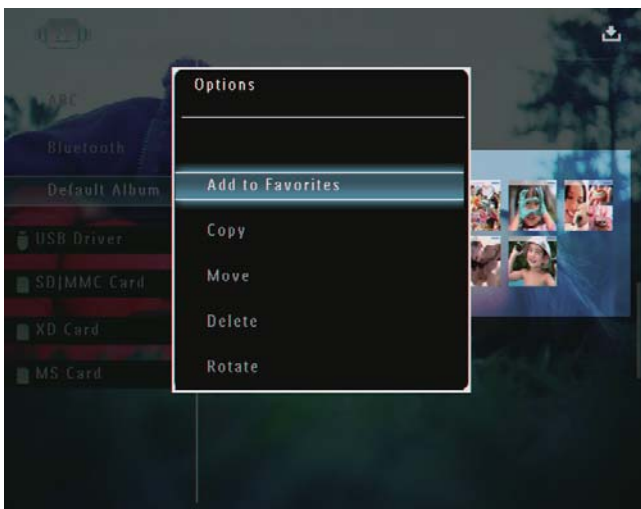

- 2 選擇 [Copy]，然後點選 OK 確認。

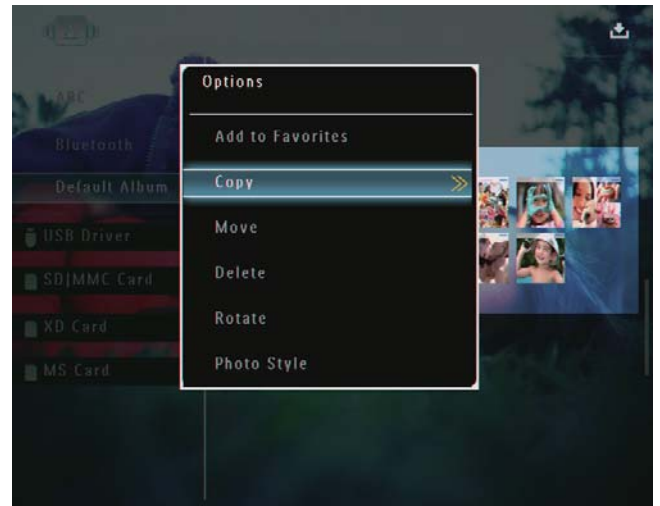

- 3 選擇儲存裝置與目標相簿，再點選 OK 確認。

移動相片/影片檔案

- 1 在相簿模式中選擇相片，然後點選 。
↳ 畫面會顯示選項功能表。

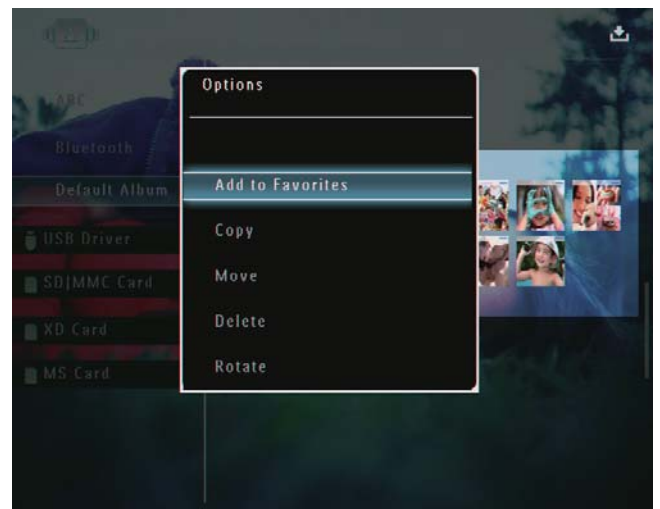

2 選擇 [Move]，然後點選 OK 確認。

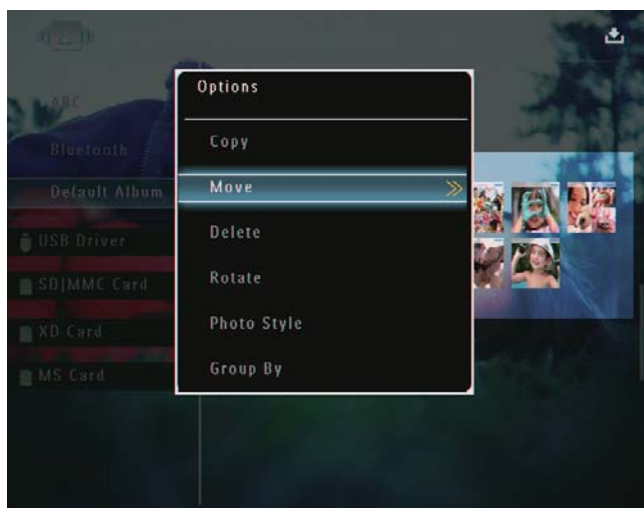

3 選擇目標相簿，再點選 OK 確認。

刪除相片/影片檔案

- 1 在相簿模式中選擇相片，然後點選 。
 - ↳ 畫面會顯示選項功能表。

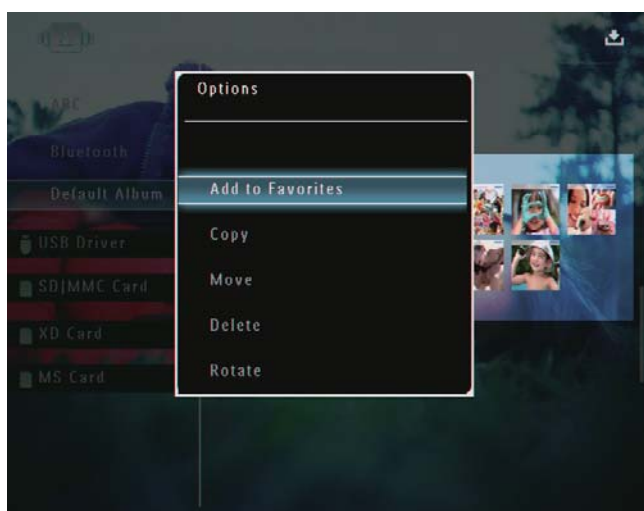

2 選擇 [Delete]，然後點選 OK 確認。



↳ 畫面會顯示確認訊息。

3 選擇 [Yes]，然後點選 OK 確認。

旋轉相片

- 1 在相簿模式中選擇相片，然後點選 。
 - ↳ 畫面會顯示選項功能表。

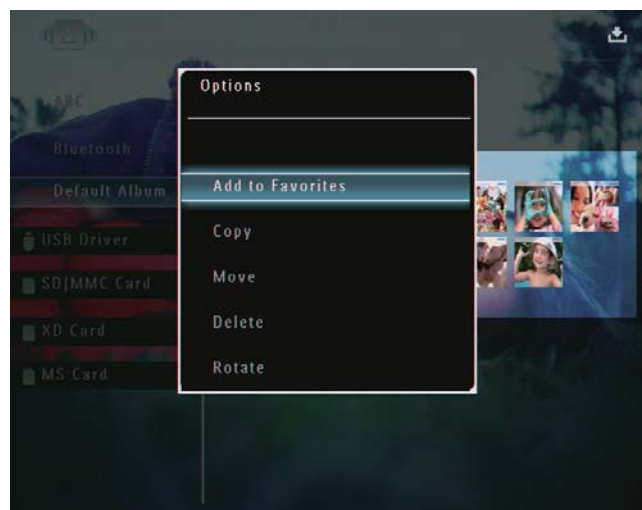

2 選擇 [Rotate]，然後點選 OK 確認。

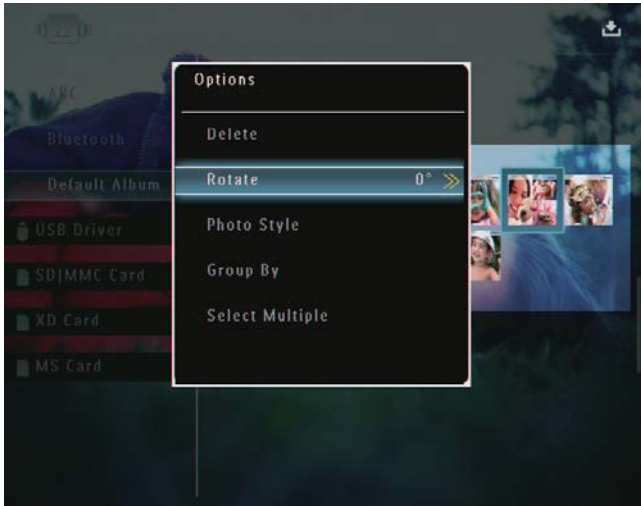

3 點選 ◀▶ 選擇一個選項，再點選 OK 確認。

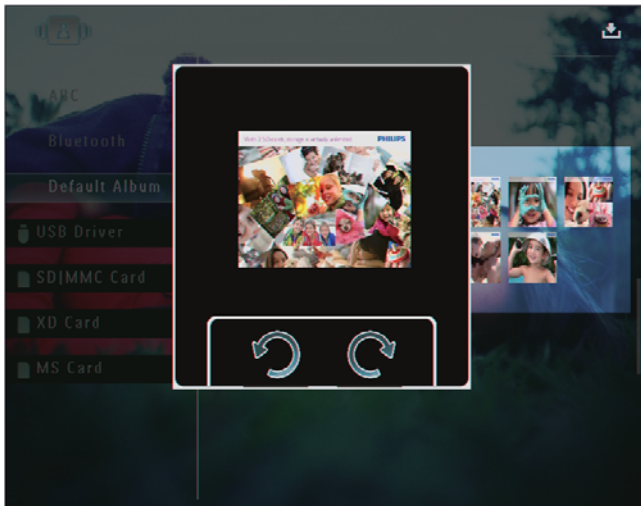

選擇相片效果

1 在相簿模式中選擇相片，然後點選 。
↳ 畫面會顯示選項功能表。

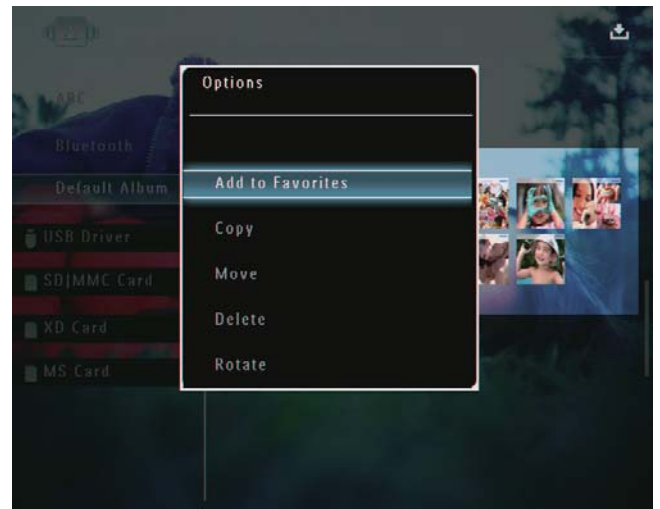

2 選擇 [Photo Style]，然後點選 OK 確認。

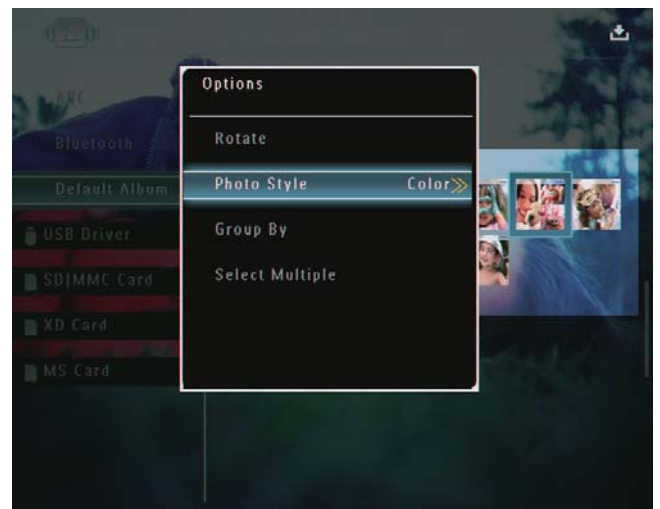

3 選擇效果，然後點選 OK 確認。



依名稱/日期設定相片群組

- 1 在相簿模式中選擇相片，然後點選 。
 - ↳ 畫面會顯示選項功能表。

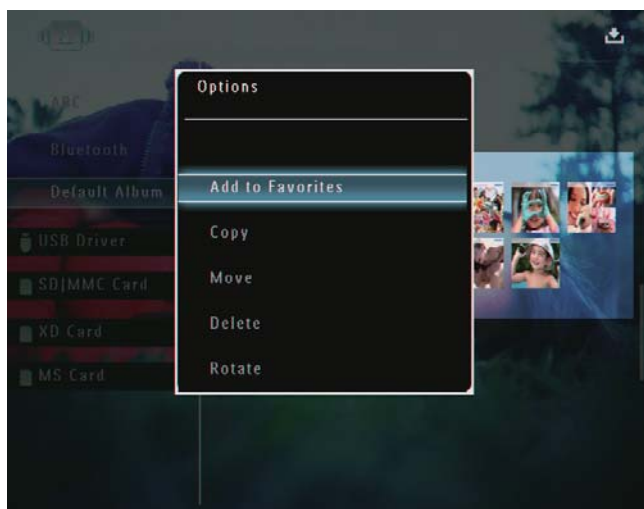

- 2 選擇 [Group By]，然後點選 OK 確認。

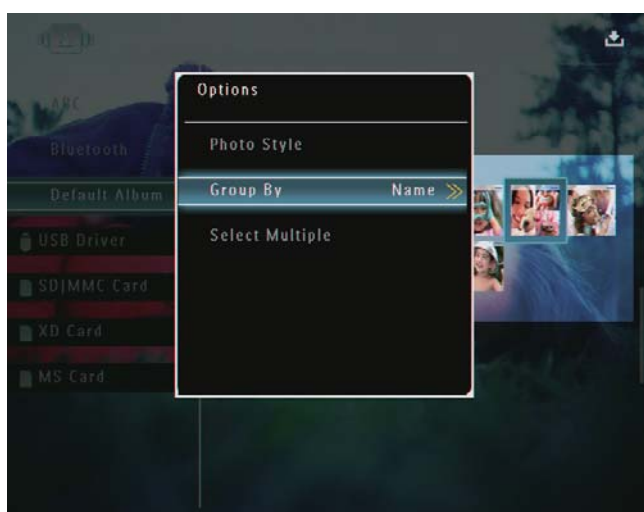

- 3 選擇 [Name] / [Date]，然後點選 OK 確認。



- ↳ 若您依名稱設定相片群組，相片會按照字母遞增順序，從左上角到右下角顯示。
- ↳ 若您依時間設定相片群組，會按照時間遞減順序，從左上角到右下角顯示相片 (從最近的往前顯示)。

同時選擇多張相片

- 1 在相簿模式中選擇相片，然後點選 。
 - ↳ 畫面會顯示選項功能表。

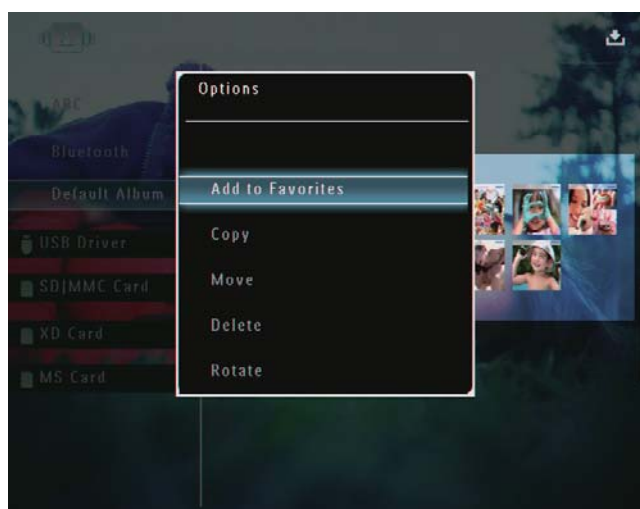

- 2 選擇 [Select Multiple]，然後點選 OK 確認。

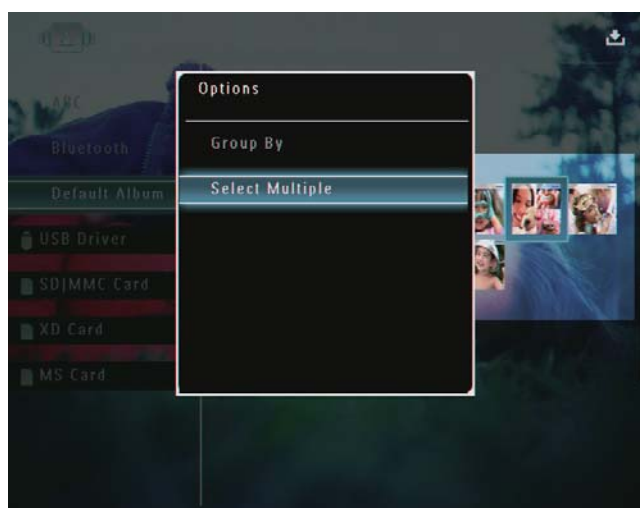

- 3 點選 ▲/▼/◀/▶ 與 OK 選擇相片。
- 4 點選  進入選項功能表。

從最愛相簿移除相片/影片或音樂檔案

- 1 在相簿模式中，選擇 [Favorites] 相簿，再點選 ► 確認。

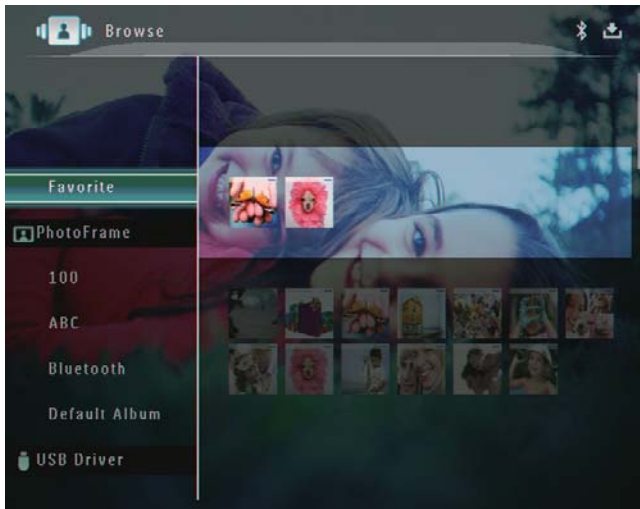

- 2 選擇要移除的相片/檔案，再點選 。↪ 畫面會顯示選項功能表。

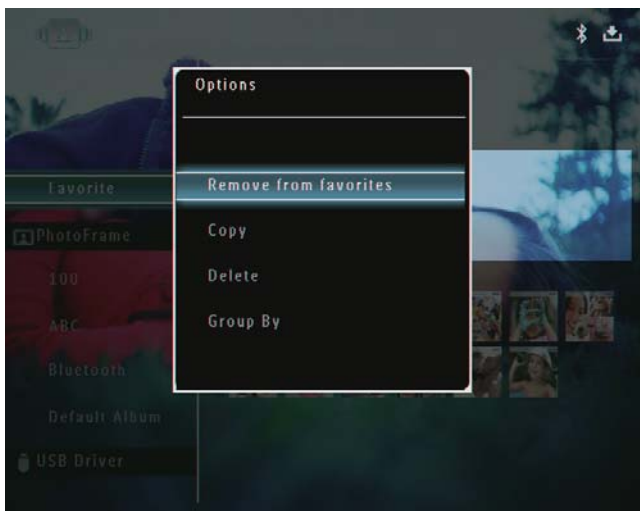

- 3 在選項功能表中選擇 [Remove from favorites]，再點選 OK 確認。
↪ 畫面會顯示確認訊息。

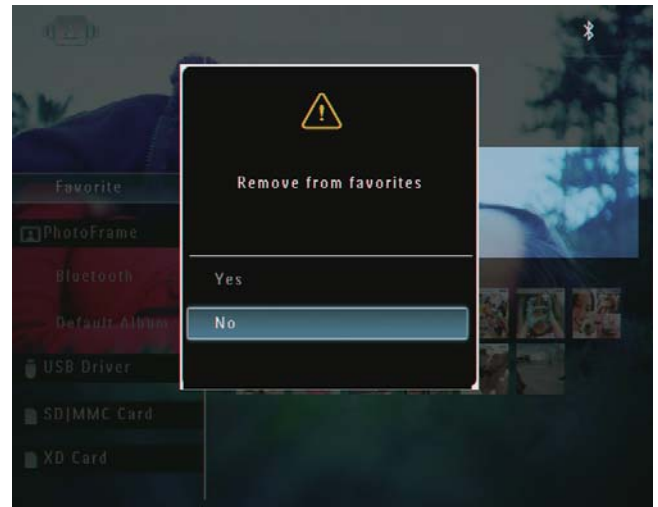

- 4 選擇 [Yes]，然後點選 OK 確認。

管理相簿

- 1 在主畫面中選擇 [Browse]，再點選 OK 確認。

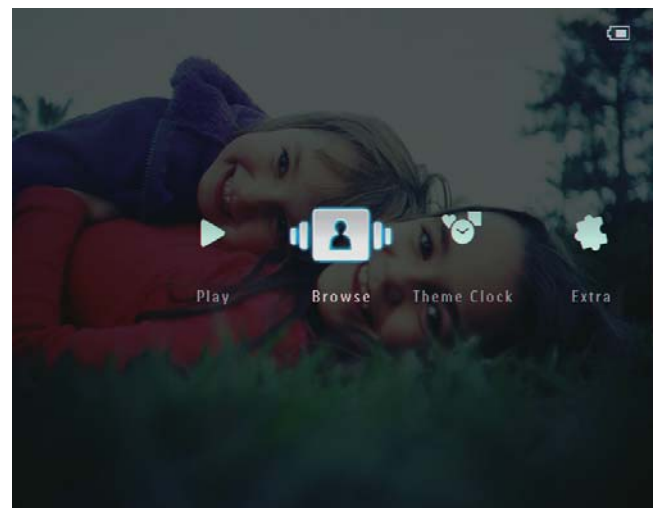

↳ 就會以相簿模式播放相片。

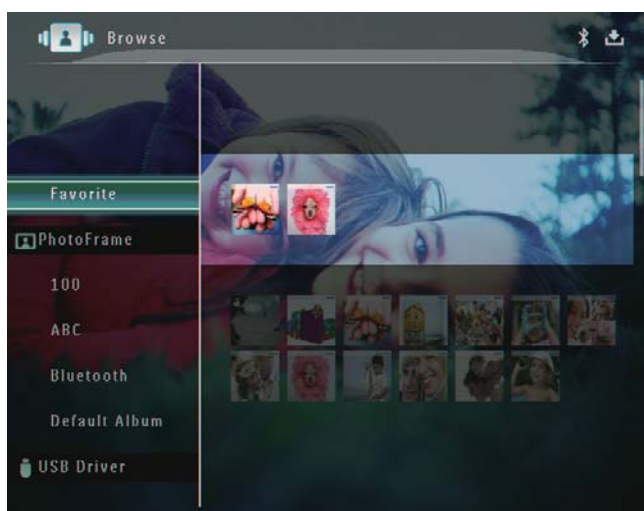

2 選擇相簿，再點選 。
↳ 畫面會顯示選項功能表。

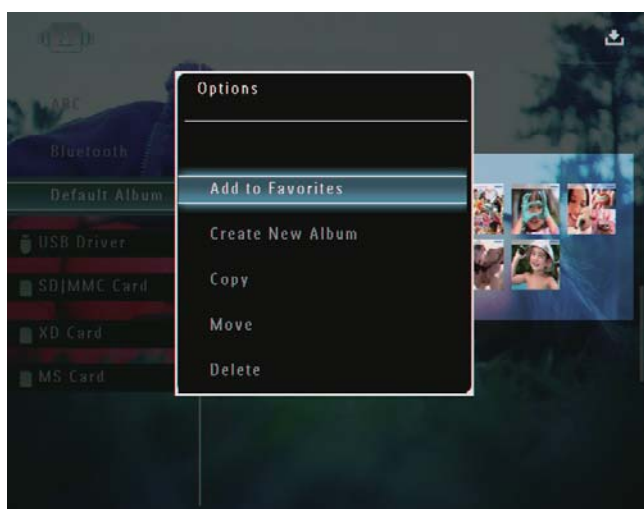

↳ 若已選擇 [Favorites] 相簿，就會出現不同的選項功能表。

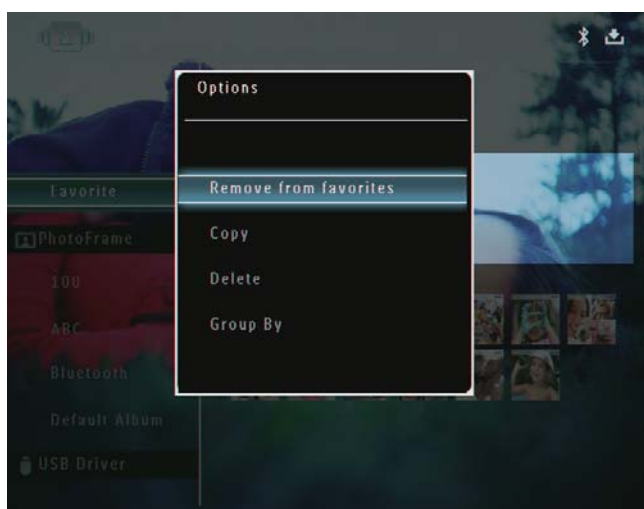

3 選擇選項，然後點選 OK 確認。

秘訣

- 您可以比照管理相片的方式管理相簿。

建立相簿

1 在選項功能表中選擇 [Create New Album]，再點選 OK 確認。

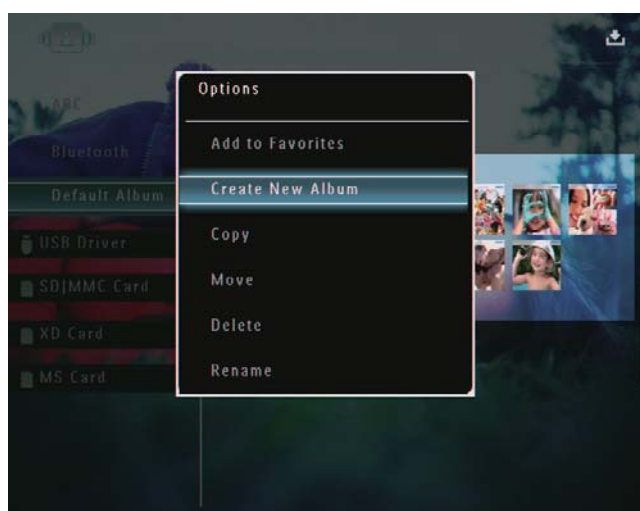

↳ 螢幕上會顯示鍵盤。

2 若要輸入新名稱 (最多 24 個字元)，請選擇字母/數字，然後點選 OK 確認。
若要切換大小寫，請選擇顯示鍵盤上的 [a/A]，然後點選 OK 確認。

3 名稱輸入完畢後，選擇 [Enter]，然後點選 OK 確認。

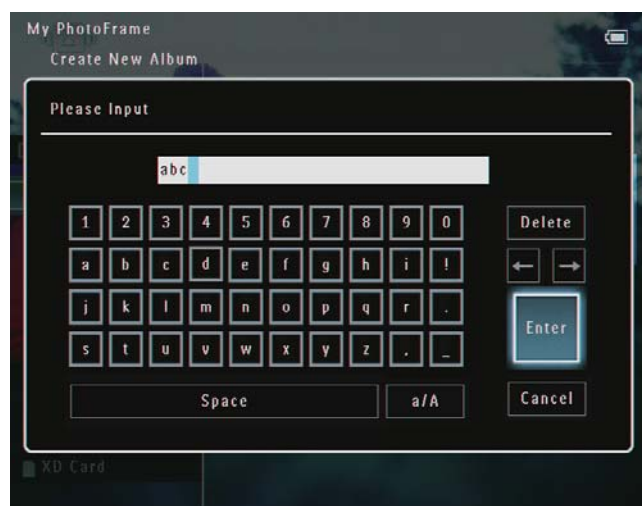

將相簿重新命名

備註

- 確認已依名稱設定相簿群組。

- 1 在選項功能表中選擇 [Rename]，再點選 OK 確認。

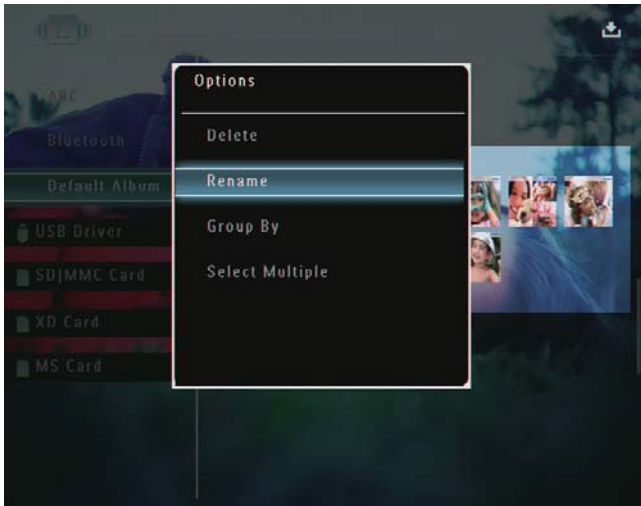

↳ 螢幕上會顯示鍵盤。

- 2 若要輸入新名稱 (最多 24 個字元)，請選擇字母/數字，然後點選 OK 確認。
若要切換大小寫，請選擇顯示鍵盤上的 [a/A]，然後點選 OK 確認。
- 3 名稱輸入完畢後，選擇 [Enter]，然後點選 OK 確認。

秘訣

- 若依日期設定相簿群組，則無法重新命名相簿。

6 在幻燈片中顯示日期/時間

- 1 在主畫面中選擇 [Extra]，再點選 OK 確認。

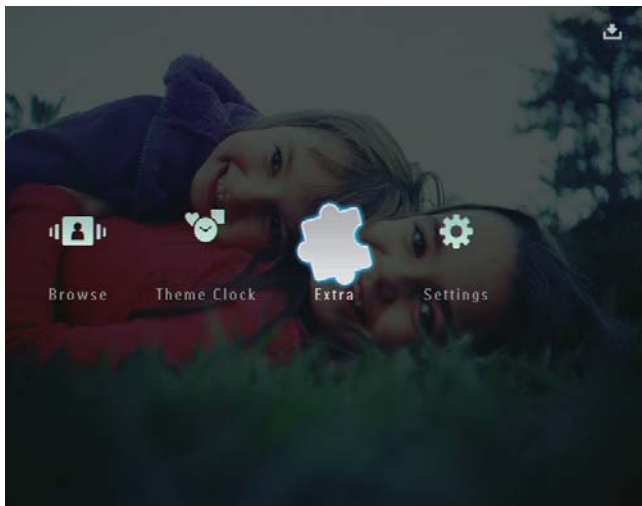

- 2 選擇 [Calendar]，然後點選 OK 確認。
- 3 選擇 [Month] / [Week] / [Clock]，然後點選 OK 確認。

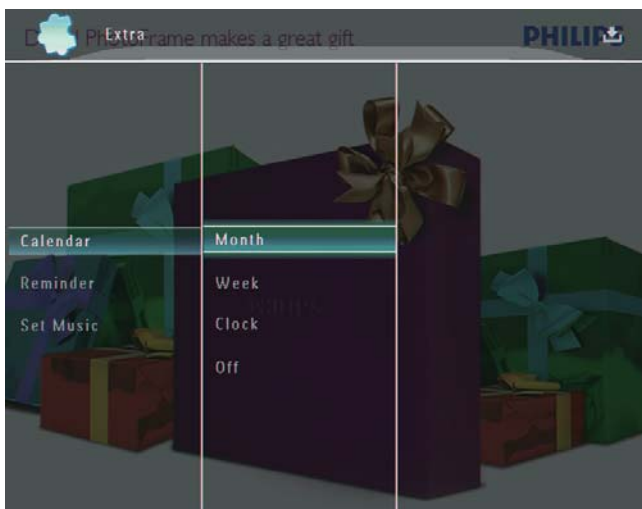

[Month]



[Week]



[Clock]

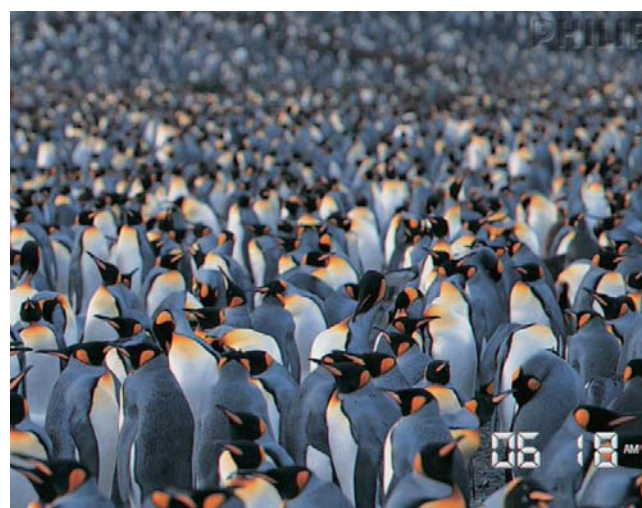

若要以不顯示日期/時間的方式播放幻燈片，請選擇 [Off] 並點選 OK 確認。

日曆模式中：

您可點選  進入選項功能表，管理所顯示的相片。

7 建立提醒

備註

- 確認 PhotoFrame 上已設定了正確的時間與日期。

- 1 在主畫面中選擇 [Extra]，再點選 OK 確認。

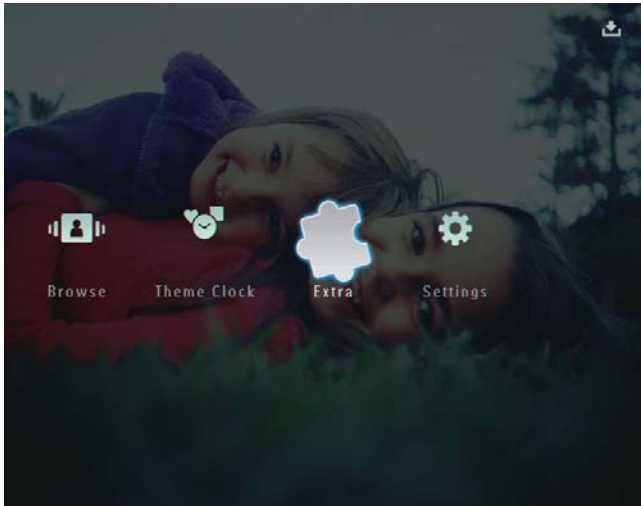

- 2 選擇 [Reminder]，然後點選 OK 確認。

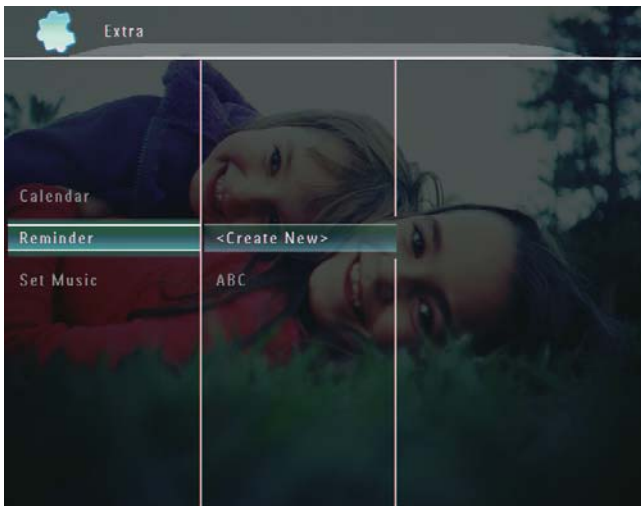

- 3 選擇 [<Create New>]，然後點選 OK 確認。

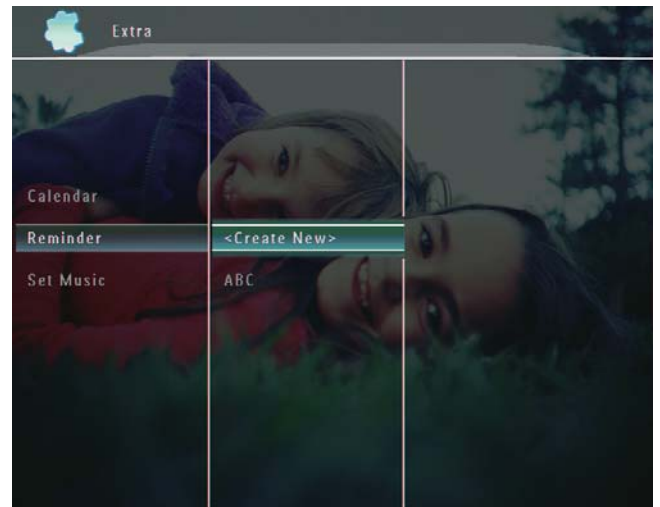

- 4 點選 ▲/▼/◀/▶，設定提醒的日期與月份，再點選 OK 確認。
↳ 螢幕上會顯示鍵盤。
- 5 若要輸入新名稱 (最多 24 個字元)，請選擇字母/數字，然後點選 OK 確認。
若要切換大小寫，請選擇顯示鍵盤上的 [a/A]，然後點選 OK 確認。
- 6 名稱輸入完畢後，選擇 [Enter]，然後點選 OK 確認。
↳ 畫面會顯示預覽訊息。
- 7 點選 OK 確認。
↳ 就會以縮圖模式播放相片/影片檔案。
- 8 選擇相片或影片檔案，然後點選 OK 確認。
↳ 畫面會顯示預覽訊息。

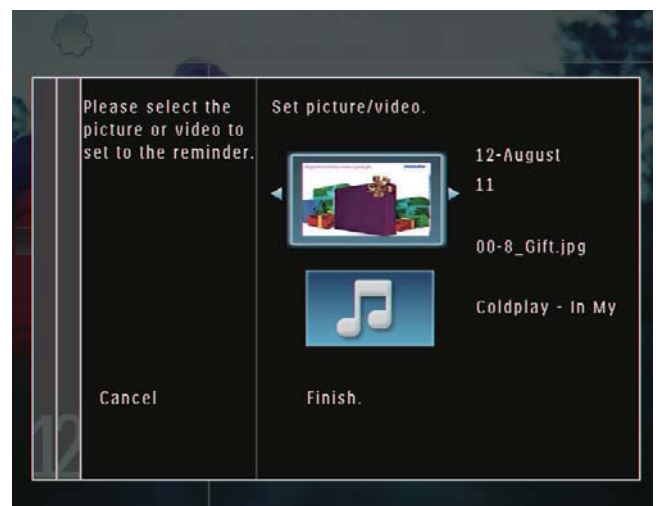

- ↳ 若要選擇提醒相片的背景音樂，請點選 ▼ 選擇音樂圖示，再點選 OK 確認。選擇音樂檔案，然後點選 OK 確認。

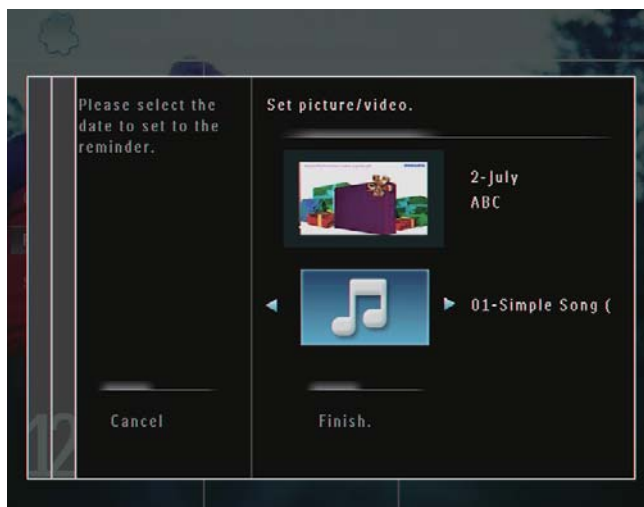

- 9 點選 ▼ 選擇 [Finish.]，再點選 OK 確認。

編輯提醒

- 1 在主畫面中選擇 [Extra]，再點選 OK 確認。

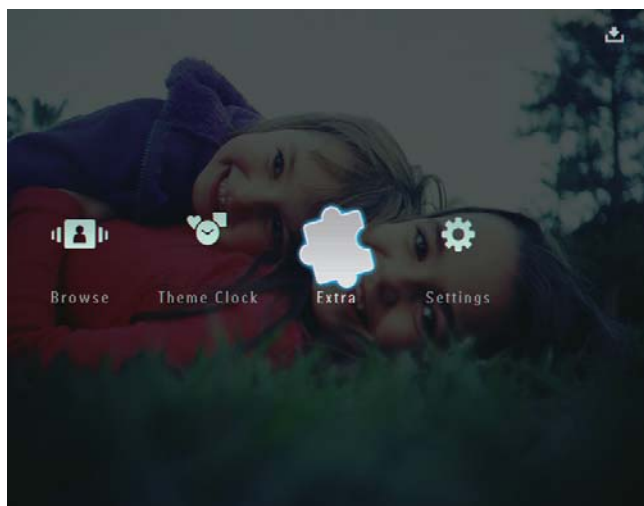

- 2 選擇 [Reminder]，然後點選 OK 確認。

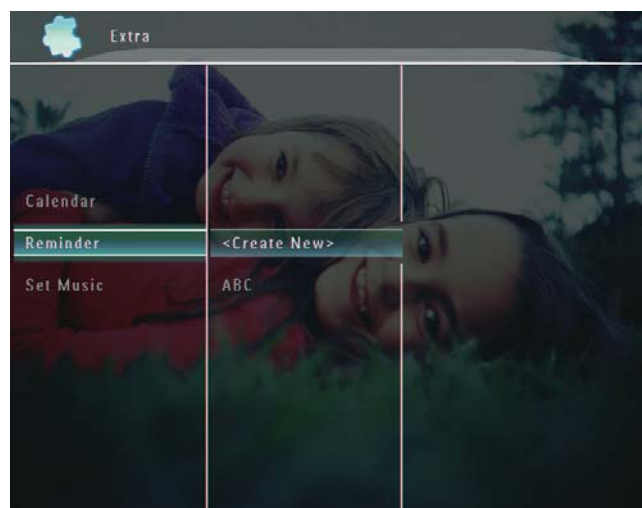

- 3 選擇提醒，然後點選 目 確認。
↳ 畫面會顯示選項功能表。

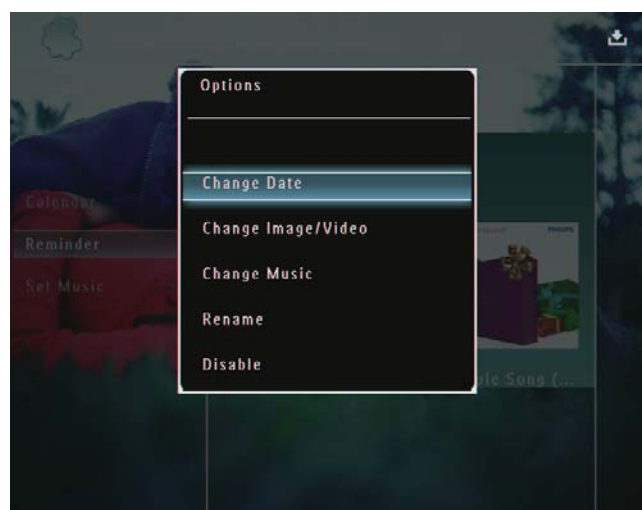

- 4 選擇選項以繼續。

8 幻燈片設定

選擇轉換效果

- 1 在主畫面中選擇 [Settings]，再點選 OK 確認。

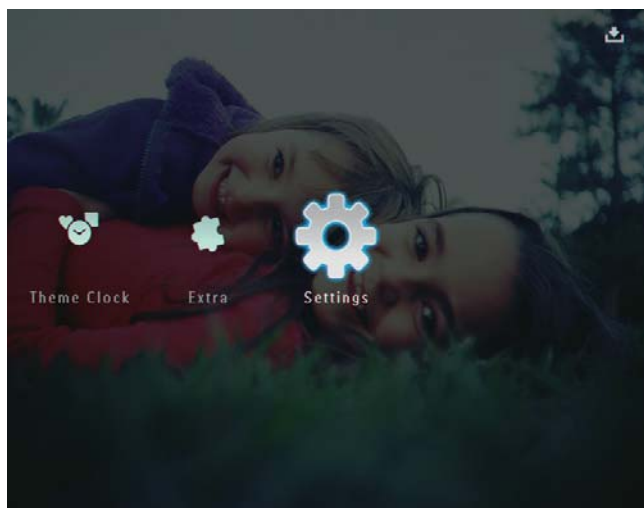

- 2 選擇 [Slideshow]，然後點選 OK 確認。

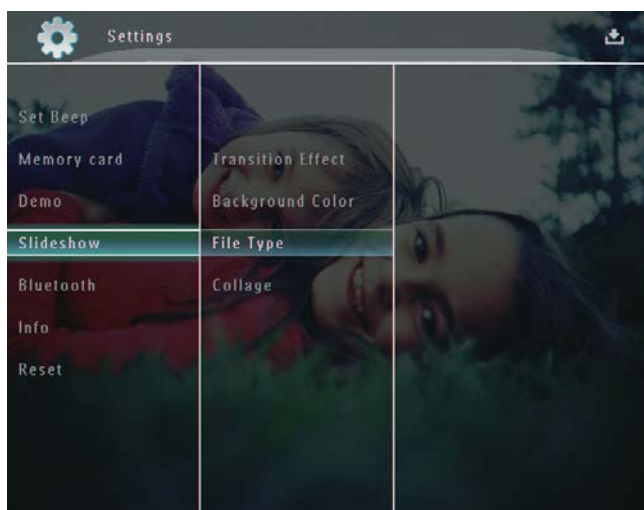

- 3 選擇 [Transition Effect]，然後點選 OK 確認。



- 4 選擇幻燈片效果，然後點選 OK 確認。

選擇背景

若相片尺寸小於 PhotoFrame 螢幕，您可選擇背景框色彩。

- 1 在主畫面中選擇 [Settings]，再點選 OK 確認。

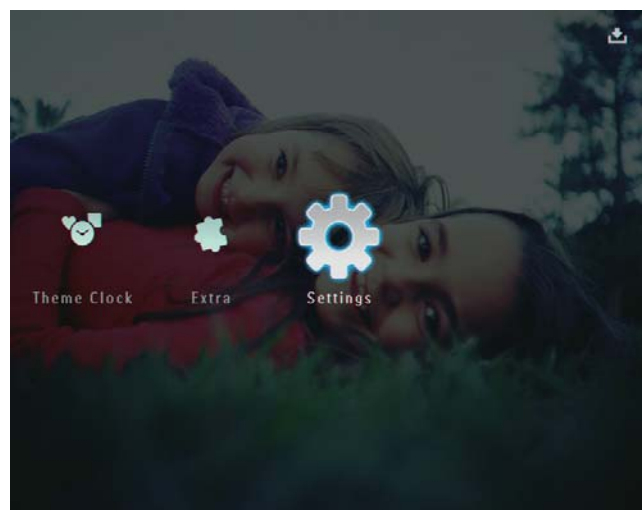

2 選擇 [Slideshow]，然後點選 OK 確認。

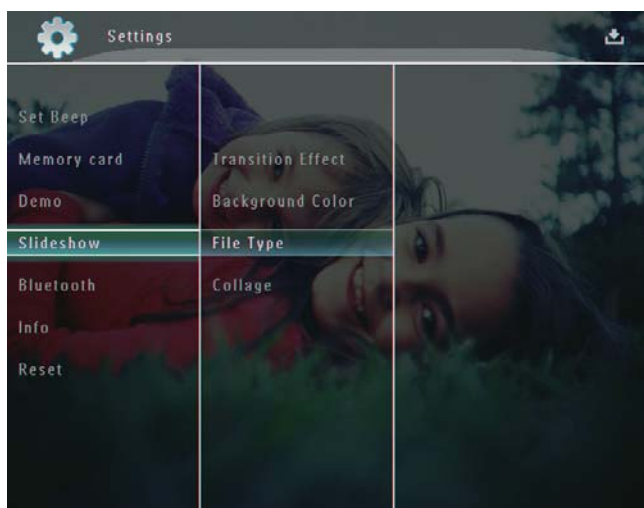

3 選擇 [Background Color]，然後點選 OK 確認。

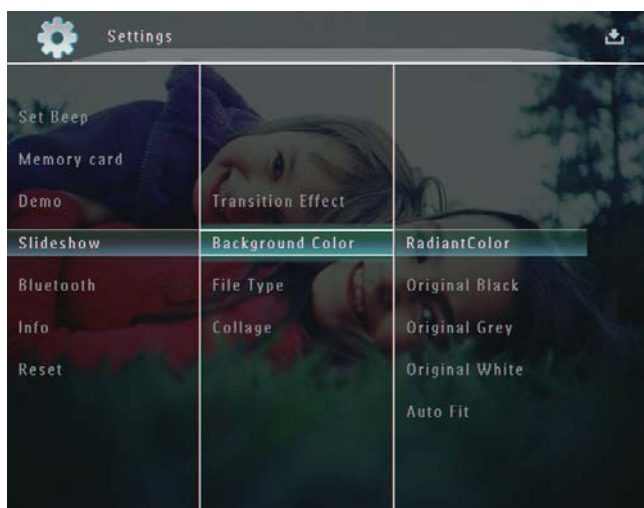

4 選擇 [RadiantColor] / 背景色彩 / [Auto Fit]，再點選 OK 確認。

↳ 若選擇 [RadiantColor]，PhotoFrame 會將尺寸小於全螢幕的相片邊緣色彩延伸，將螢幕填滿，不會產生黑色邊框或扭曲長寬比例。



↳ 若選擇了背景色彩，PhotoFrame 顯示相片時便會顯示背景色彩。



- ↳ 若選擇 [Auto Fit]，PhotoFrame 會
延展照片，將相片放大填以滿螢幕。



- 2 選擇 [Slideshow]，然後點選 OK 確認。

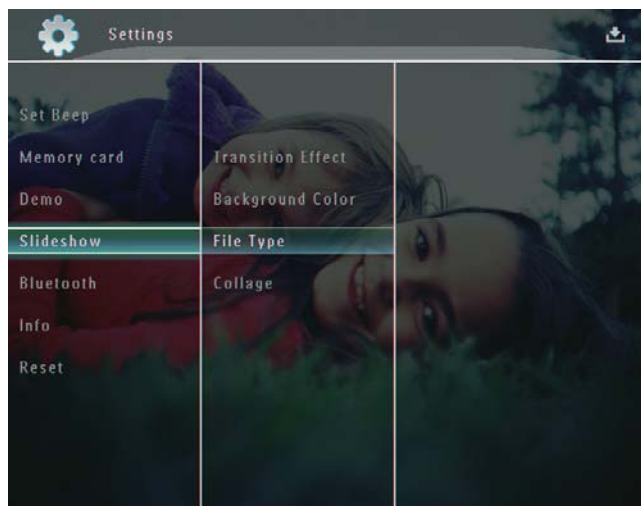

- 3 選擇 [File Type]，然後點選 OK 確認。
4 若要以幻燈片模式顯示相片和影片，
請選擇 [Photo + Video] 並點選 OK 確認。

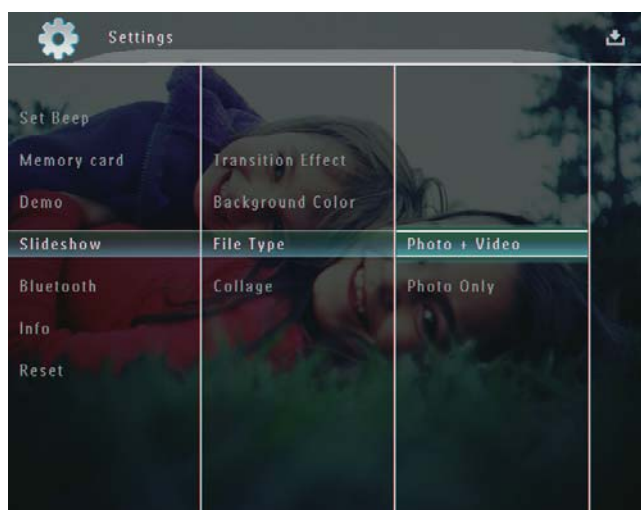

若僅要以幻燈片模式顯示相片，
請選擇 [Photo Only] 並點選 OK
確認。

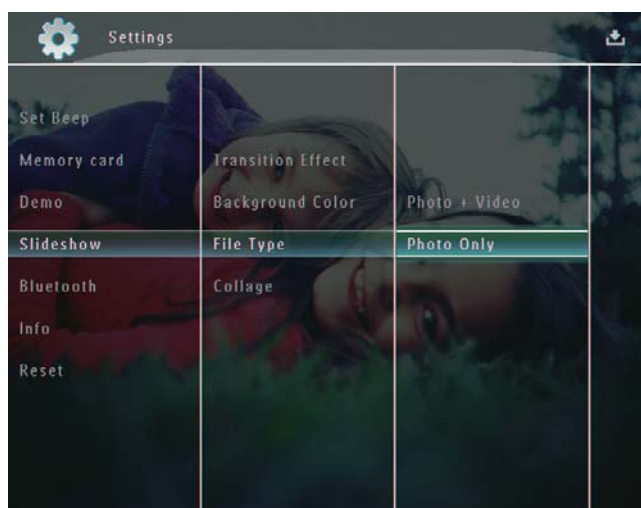

選擇幻燈片顯示的檔案類型

您可選擇幻燈片模式播放顯示的檔案類型。

- 1 在主畫面中選擇 [Settings]，再點選
OK 確認。

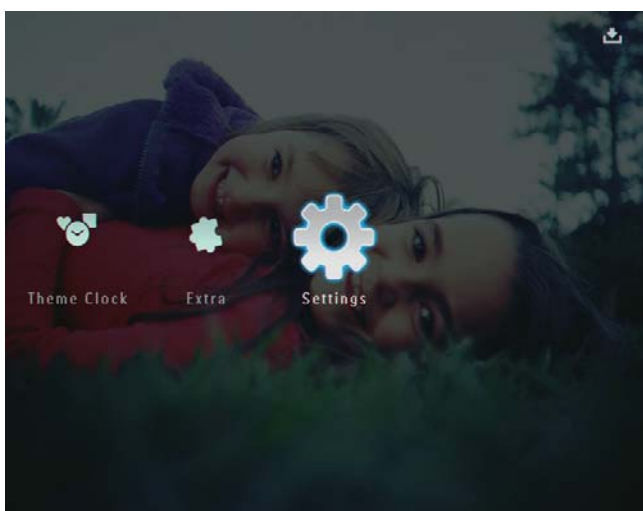

展示拼貼相片

- 1 在主畫面中選擇 [Settings]，再點選 OK 確認。

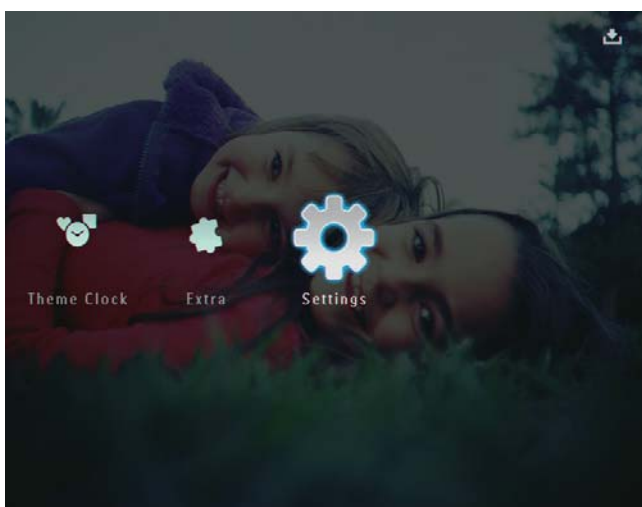

- 2 選擇 [Slideshow]，然後點選 OK 確認。

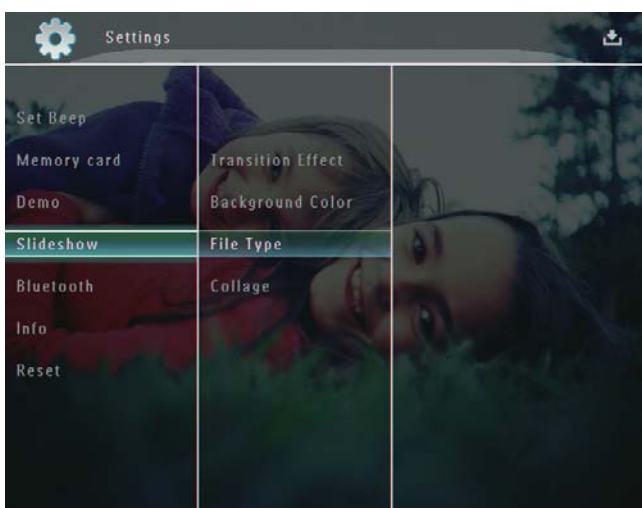

- 3 選擇 [Collage]，然後點選 OK 確認。

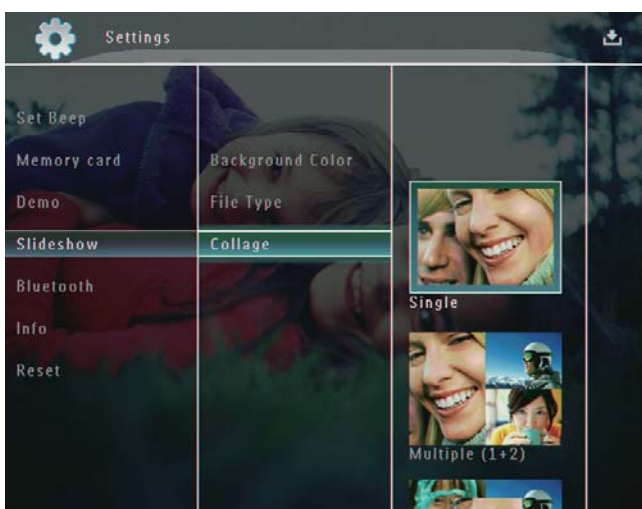

- 4 選擇拼貼格式，並點選 OK 確認。
若要停止拼貼顯示，請選擇 [Settings] > [Slideshow] > [Collage] > [Single]，然後點選 OK 確認。



9 其他設定

使用快速功能表

您可在快速功能表中，直接存取某些最常用的設定。

- 1 在主畫面中，按下 。
↳ 即可顯示快速功能表。

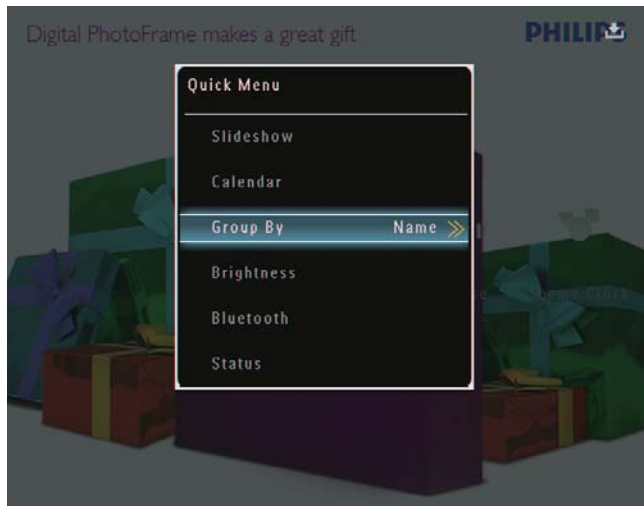

- 2 選擇選項，然後點選 OK 確認。

選擇螢幕語言

- 1 在主畫面中選擇 [Settings]，再點選 OK 確認。

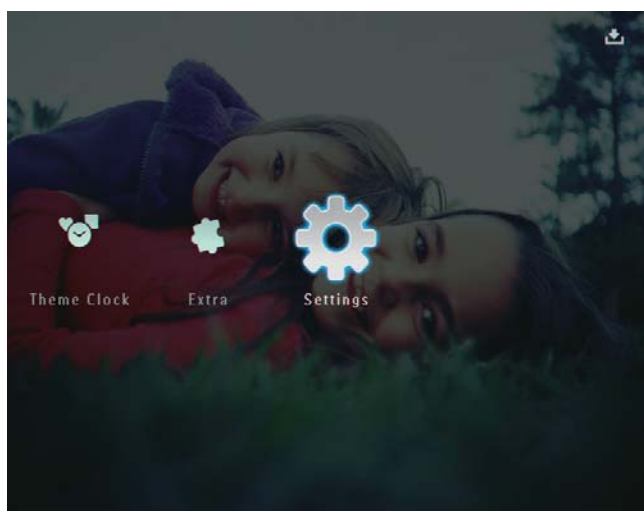

- 2 選擇 [Language]，然後點選 OK 確認。

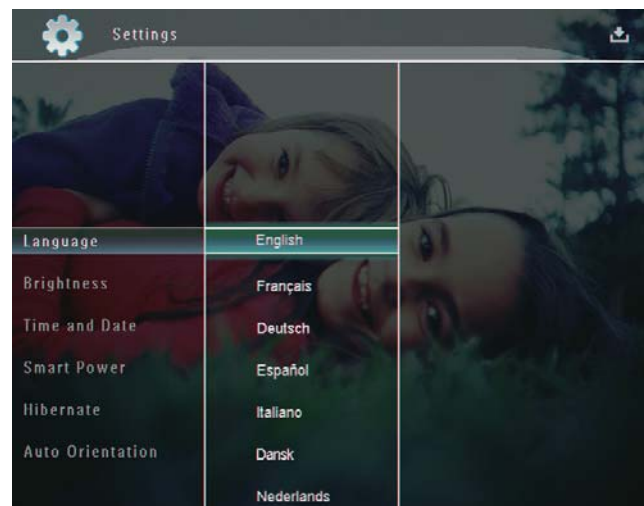

- 3 選擇語言，然後點選 OK 確認。

調整亮度

您可調整 PhotoFrame 的亮度，以達最佳的顯示效果。

- 1 在主畫面中選擇 [Settings]，再點選 OK 確認。

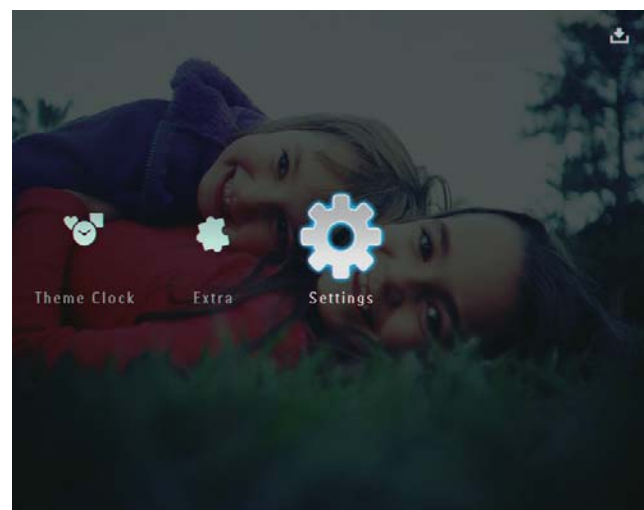

- 2 選擇 [Brightness]，然後點選 OK 確認。

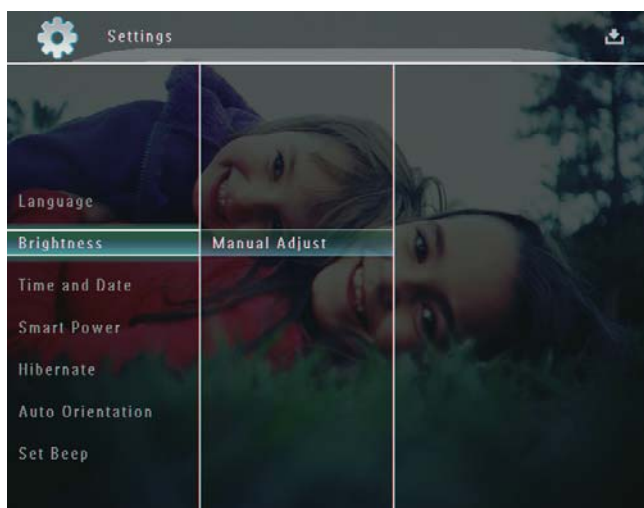

- 3 在 [Brightness] 功能表中選擇 [Manual Adjust]，然後點選 OK 確認。

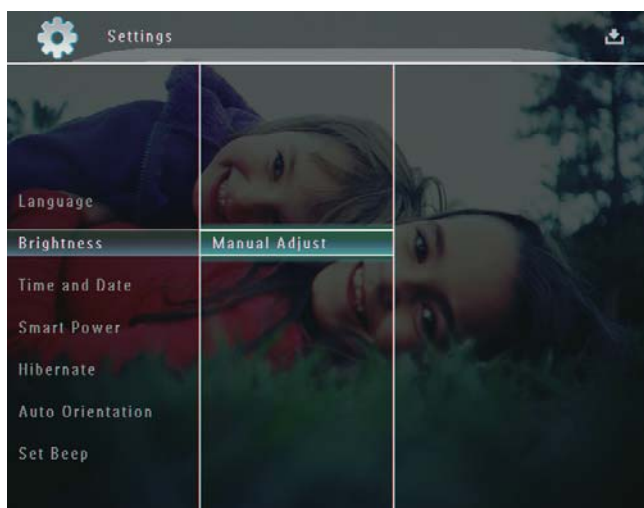

- 4 點選 ▲/▼ 調整亮度，然後點選 OK 確認。



設定時間/日期

- 1 在主畫面中選擇 [Settings]，再點選 OK 確認。

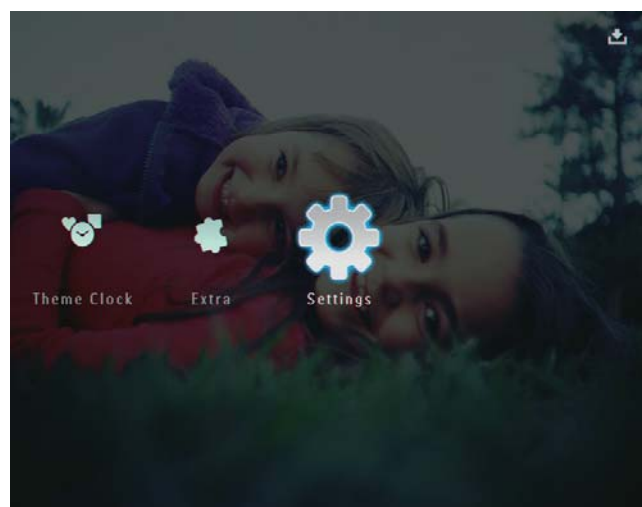

- 2 選擇 [Time and Date]，然後點選 OK 確認。

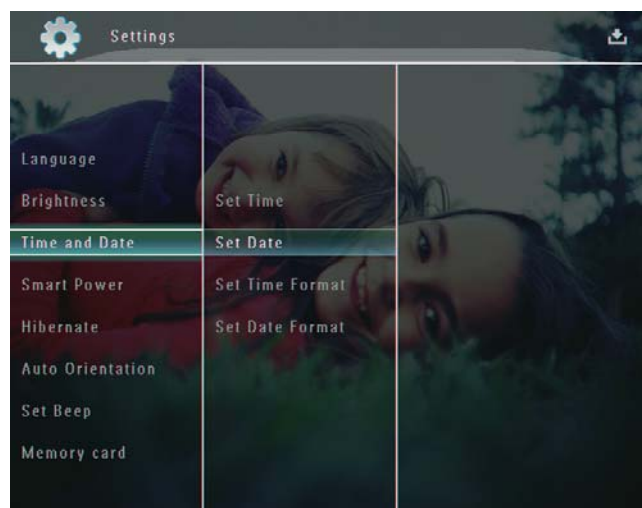

- 3 選擇 [Set Time] / [Set Date]，然後點選 OK 確認。

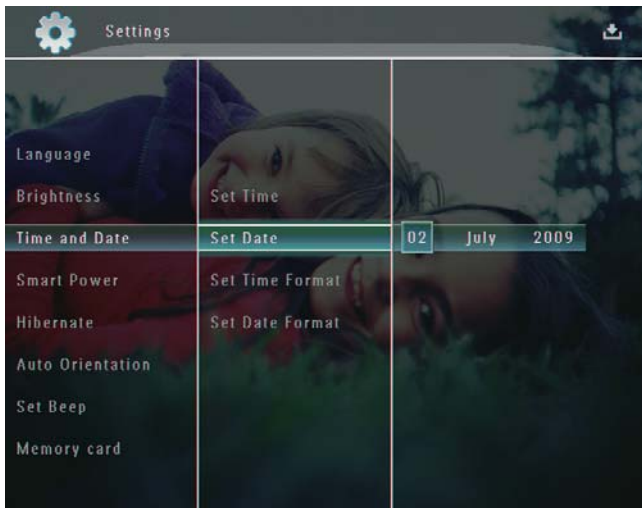

- 4 點選 ▲/▼/◀/▶ 調整分鐘/小時/日/月/年，並點選 OK 確認。

設定時間/日期格式

- 1 在主畫面中選擇 [Settings]，再點選 OK 確認。

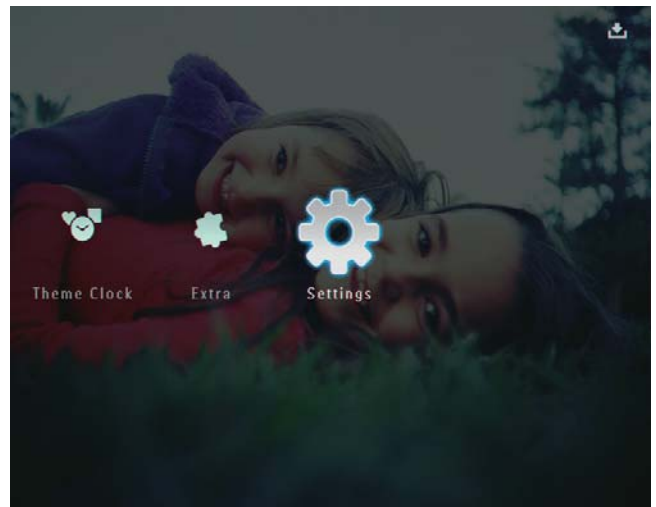

- 2 選擇 [Time and Date]，然後點選 OK 確認。

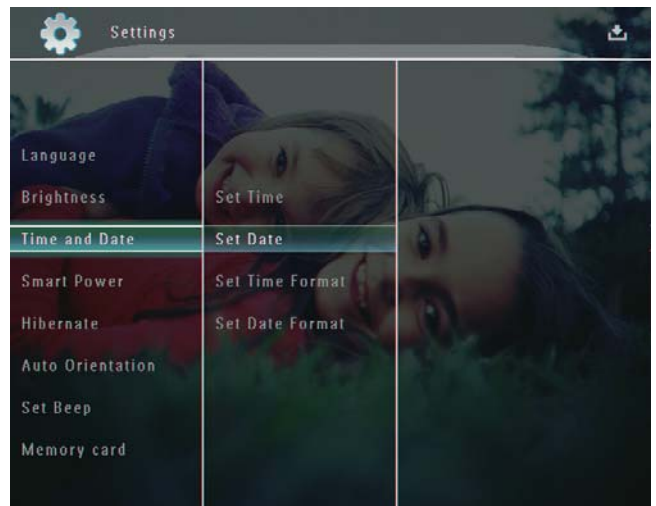

- 3 選擇 [Set Time Format] / [Set Date Format]，並點選 ▶。
- 4 選擇格式，並點選 OK 確認。

智慧電源設定

您可透過 PhotoFrame 上的智慧電源功能，設定 PhotoFrame 自動開啟與關閉顯示器的時間。自動關閉顯示器後，PhotoFrame 會進入待機 (睡眠) 模式。

備註

- 請確認 PhotoFrame 已開啟。
- 確認 PhotoFrame 的目前時間設定正確。

- 1 在主畫面中選擇 [Settings]，再點選 OK 確認。

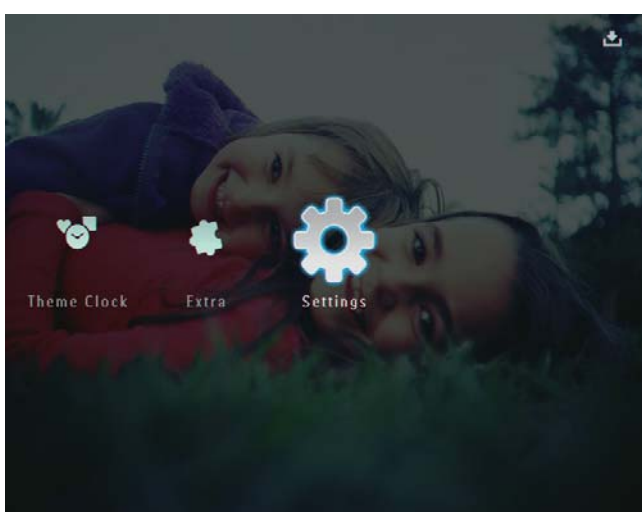

- 2 選擇 [Smart Power]，然後點選 OK 確認。
- 3 選擇 [Timer]，然後點選 ▶。

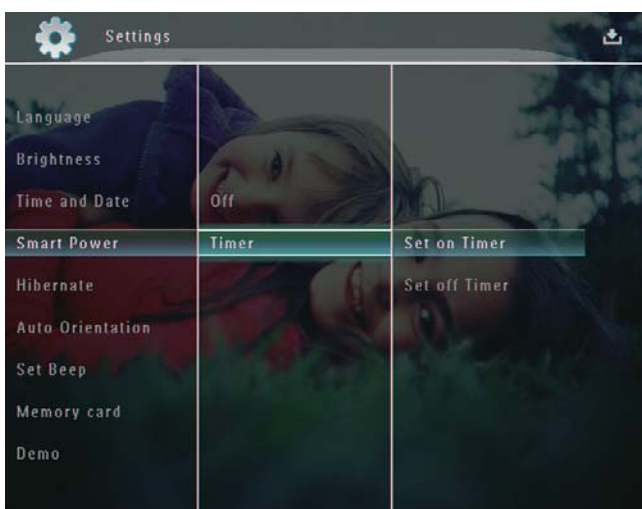

- 4 選擇 [Set on Timer] / [Set off Timer]，然後點選 OK 確認。

- 5 點選 ▲/▼/◀/▶ 設定時間，並點選 OK 確認。

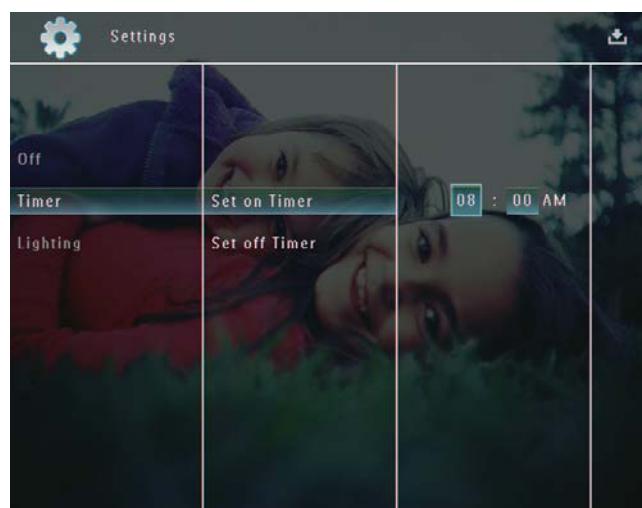

關閉智慧電源功能：

在 [Smart Power] 功能表中選擇 [Off]，然後點選 OK 確認。



秘訣

- PhotoFrame 處於待機 (睡眠) 模式時，您可按下 ⏻ 喚醒 PhotoFrame。
- 當您的 PhotoFrame 以內建電池供電時：長時間無操作之後，顯示器背景亮度會減弱，整體裝置會進入待機模式。

讓 PhotoFrame 休眠

- 1 在主畫面中選擇 [Settings]，再點選 OK 確認。

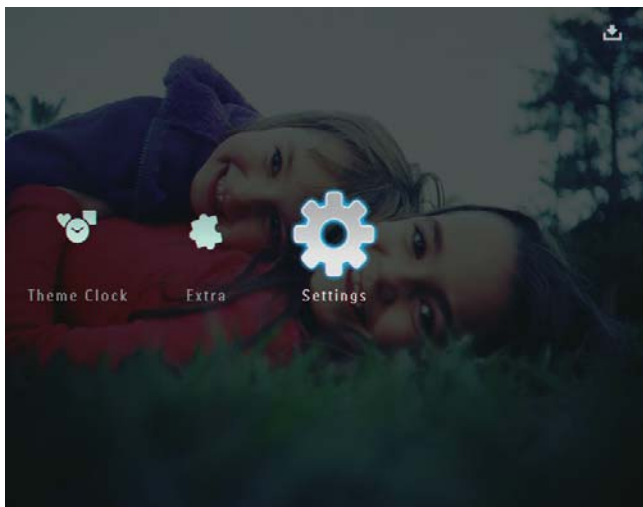

- 2 選擇 [Hibernate]，然後點選 OK 確認。
- 3 選擇選項，然後點選 OK 確認。
若要停用休眠功能，請選擇 [Never] 並點選 OK 確認。

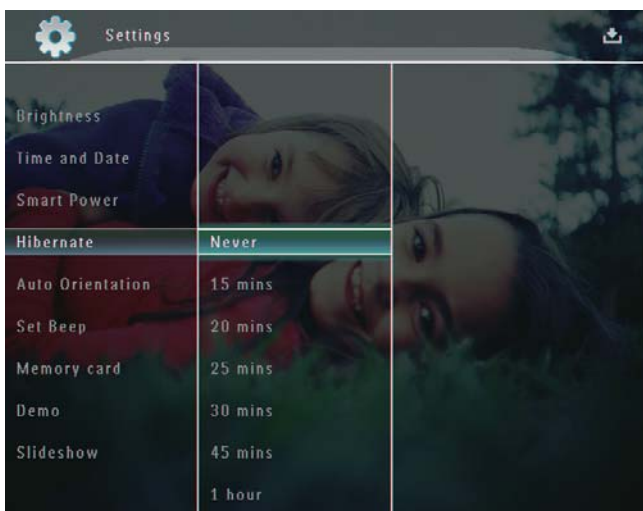

選定的時間到後，PhotoFrame 就會休眠。
若要讓 PhotoFrame 離開休眠模式，請按下 。

設定自動定向

您可根據 PhotoFrame 的水平/垂直方向，以正確的方向播放相片。

- 1 在主畫面中選擇 [Settings]，再點選 OK 確認。

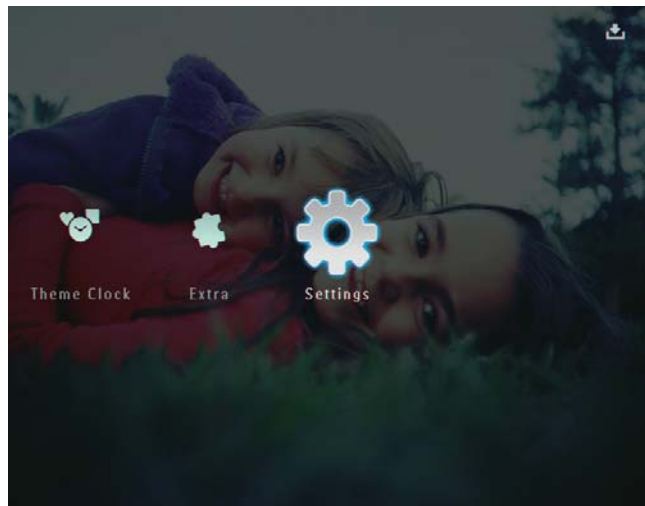

- 2 選擇 [Auto Orientation]，然後點選 OK 確認。

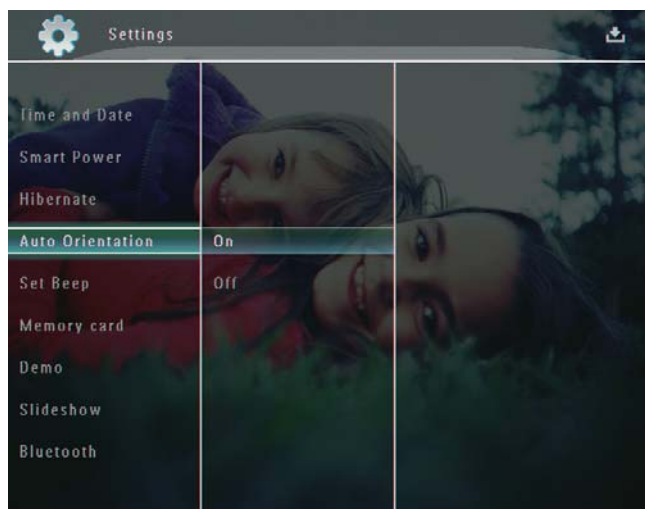

- 3 選擇 [On]，然後點選 OK 確認。

開啟/關閉按鈕音

- 1 在主畫面中選擇 [Settings]，再點選 OK 確認。

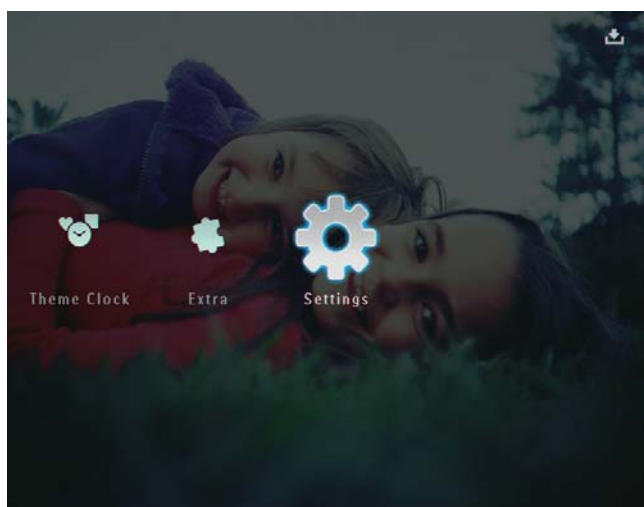

- 2 選擇 [Set Beep]，然後點選 OK 確認。

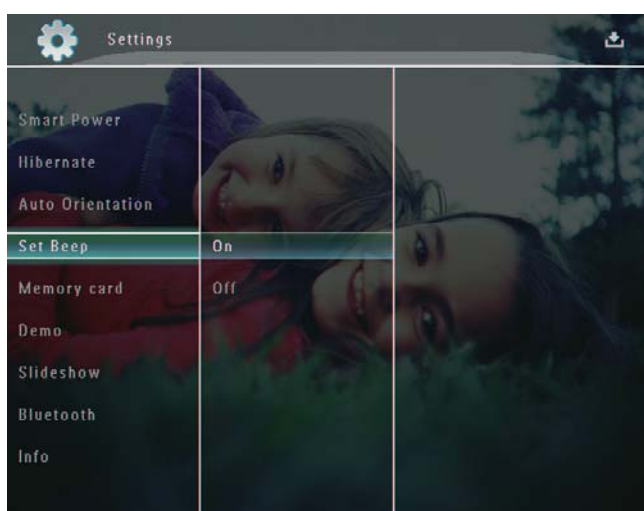

- 3 選擇 [On] / [Off]，然後點選 OK 確認。

保護/取消保護儲存裝置上的內容

您可啟用可在 PhotoFrame 上使用之儲存裝置的刪除功能。若要保護儲存裝置上的檔案不致被誤刪，可停用儲存裝置上的刪除功能。

- 1 在主畫面中選擇 [Settings]，再點選 OK 確認。

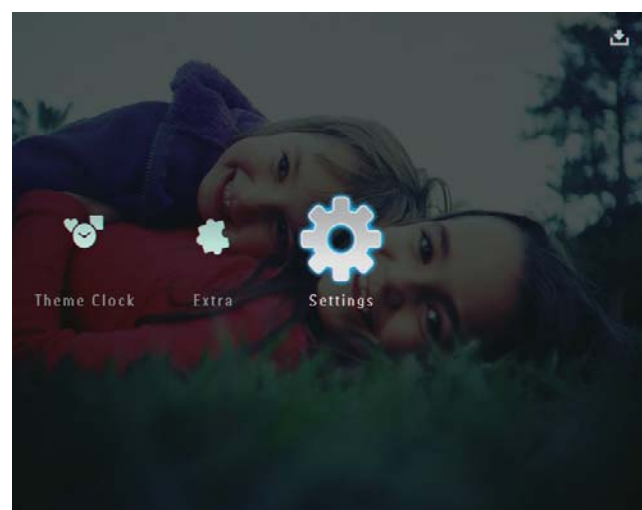

- 2 選擇 [Memory card]，然後點選 OK 確認。

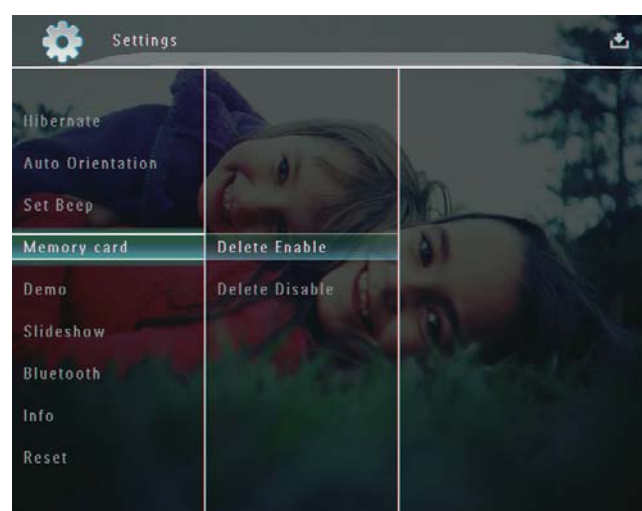

3 選擇 [Delete Enable] / [Delete Disable]，然後點選 OK 確認。

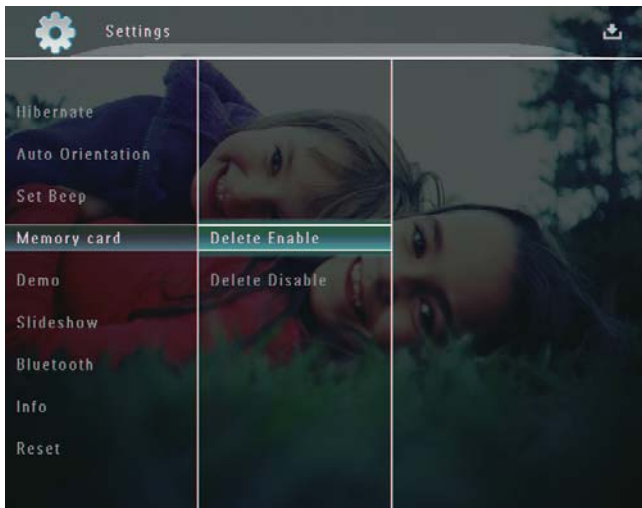

2 選擇 [Demo]，然後點選 OK 確認。

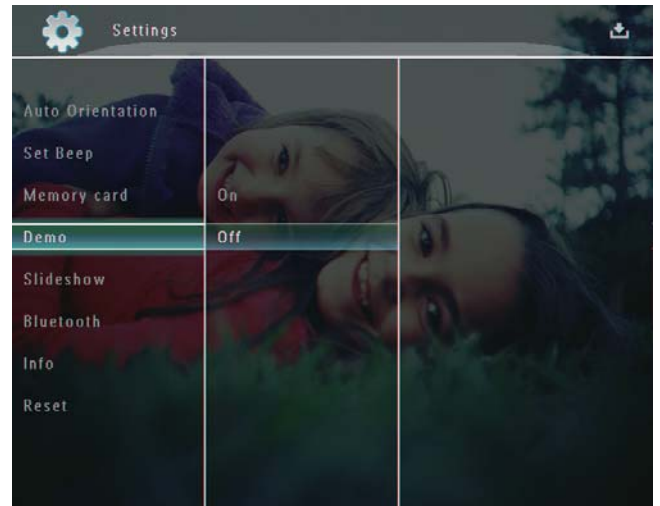

3 選擇 [On]，然後點選 OK 確認。

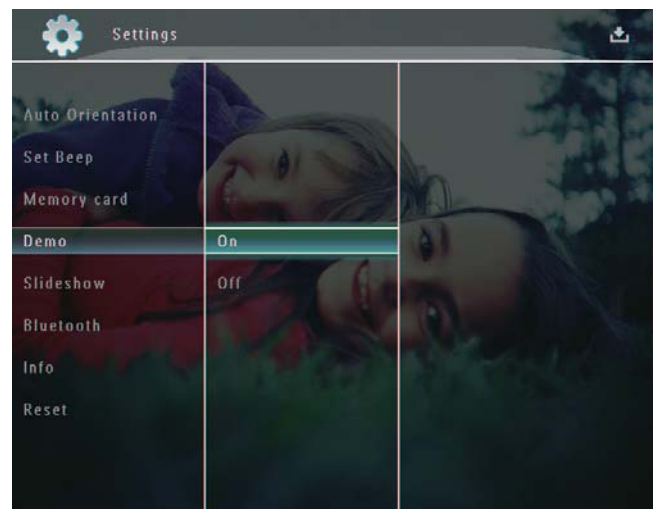

↳ 功能展示功能已啟動。

設定功能展示

備註

- 功能展示功能僅在相片幻燈片播放時有作用。

1 在主畫面中選擇 [Settings]，再點選 OK 確認。

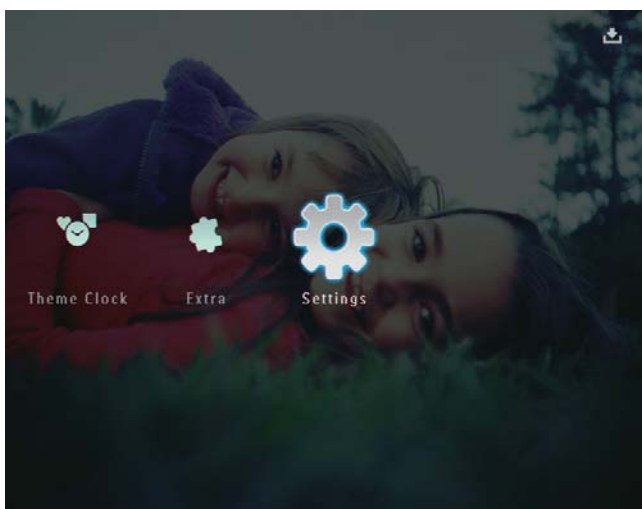

設定藍芽連線

您可透過 PhotoFrame，設定與手機等裝置的藍芽連線。一旦辨識出裝置，PhotoFrame 就會在裝置嘗試連線時自動接受。

- 1 在主畫面中選擇 [Settings]，再點選 OK 確認。

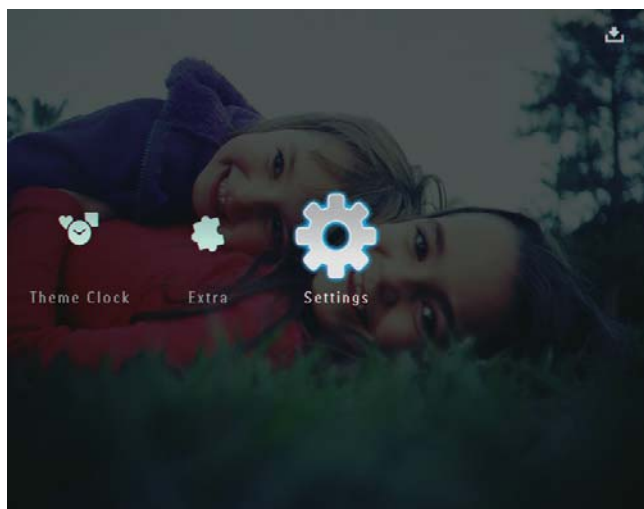

- 2 選擇 [Bluetooth]，然後點選 OK 確認。

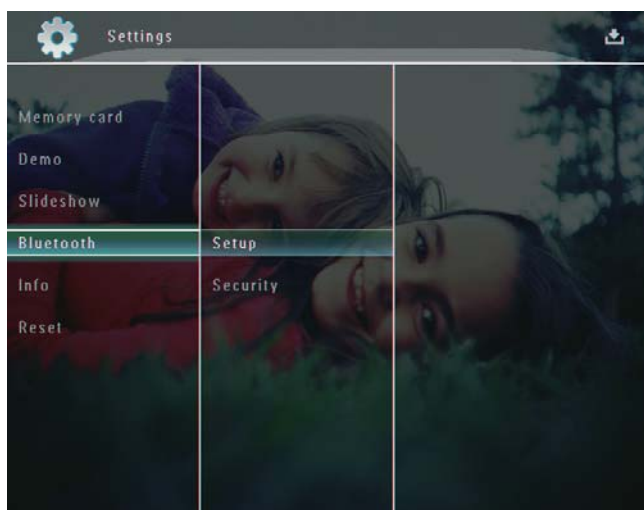

- 3 選擇 [Setup]，然後點選 OK 確認。

- 4 選擇 [Bluetooth On]，然後點選 OK 確認。

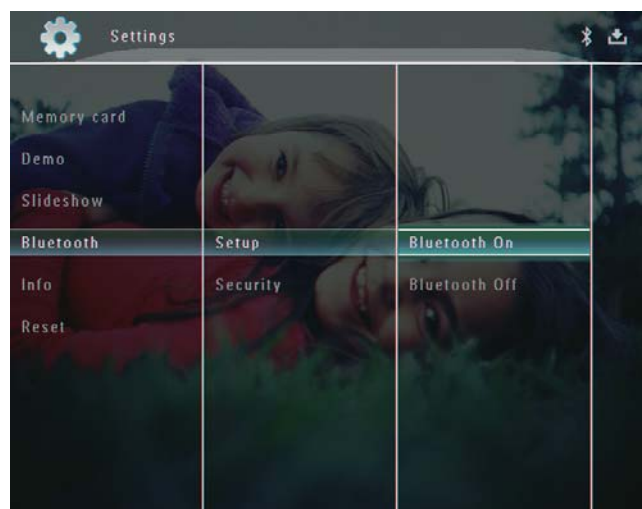

若要設定關閉藍芽連線，請選擇 [Bluetooth Off] 並點選 OK 確認。

秘訣

- PhotoFrame 上啟用藍芽連線時，螢幕右上角會顯示藍芽圖示 。
- 透過藍芽連線所取得的相片會儲存在藍芽相簿中。您可以比照 PhotoFrame 上其他相簿的相同方式，存取或管理藍芽相簿。

設定藍芽 PIN 碼

為顧及安全，您可為 PhotoFrame 設定一組 PIN 碼 (1 到 16 位數)。預設的 PIN 碼為 0000。

- 1 在主畫面中選擇 [Settings]，再點選 OK 確認。

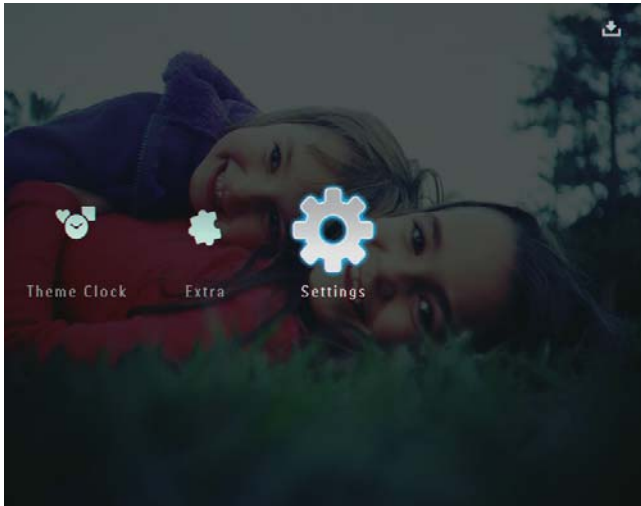

- 2 選擇 [Bluetooth]，然後點選 OK 確認。

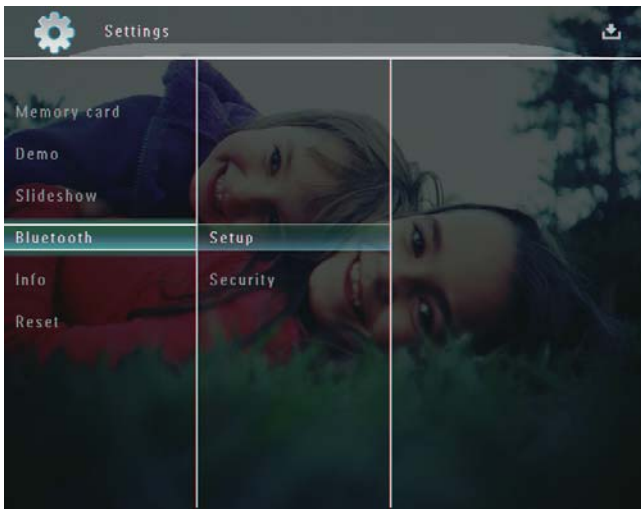

- 3 選擇 [Security]，然後點選 OK 確認。

- 4 選擇 [Pin Code]，然後點選 OK 確認。

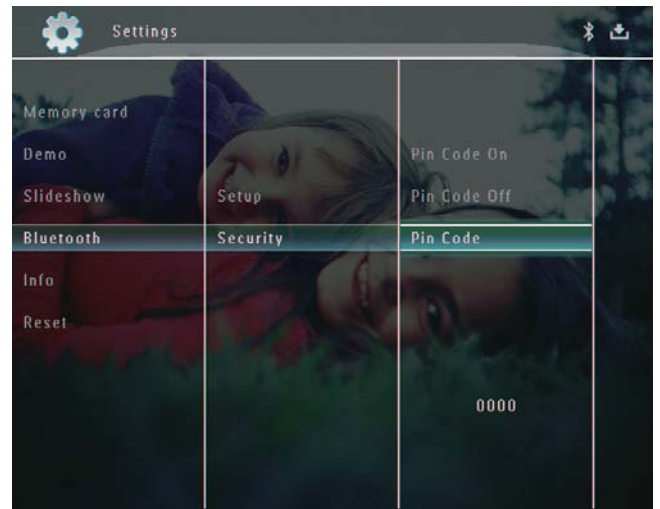

↳ 螢幕上會顯示鍵盤。

- 5 選擇數字，然後點選 OK 確認。
- 6 重複操作步驟 5，直到 PIN 碼輸入完成。
- 7 選擇 [Enter]，並點選 OK 確認。

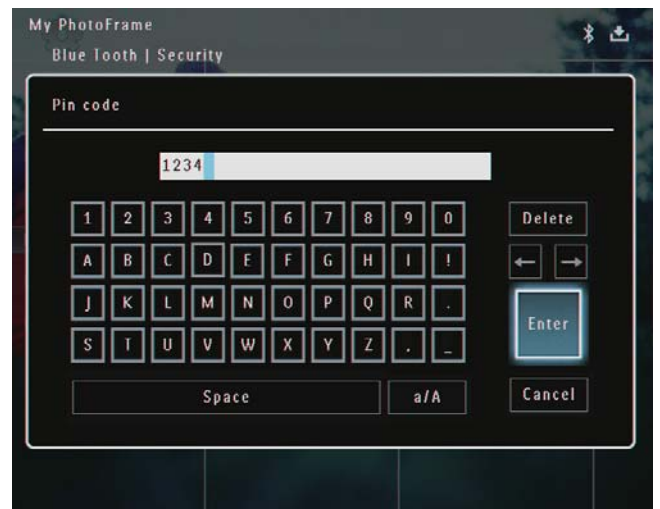

- 8 若要設定 PIN 碼開啟，請選擇 [Ping Code On] 並點選 OK 確認。

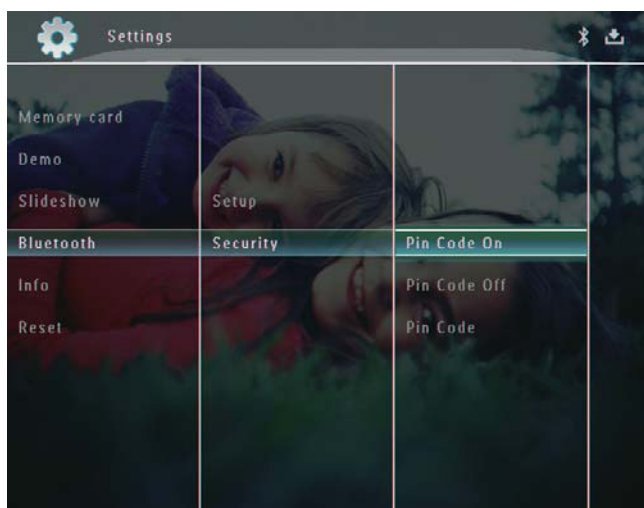

若要設定 PIN 碼關閉，請選擇 [Ping Code Off] 並點選 OK 確認。

- 2 選擇 [Info]，然後點選 OK 確認。

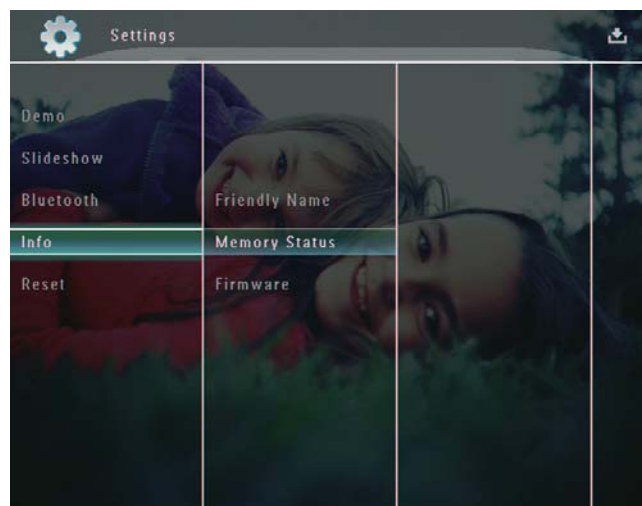

- 3 選擇 [Friendly Name] / [Memory Status] / [Firmware:] 以檢視相關資訊。

檢視 PhotoFrame 的資訊

您可檢視 PhotoFrame 的易記名稱、記憶體狀態及其韌體版本。

- 1 在主畫面中選擇 [Settings]，再點選 OK 確認。

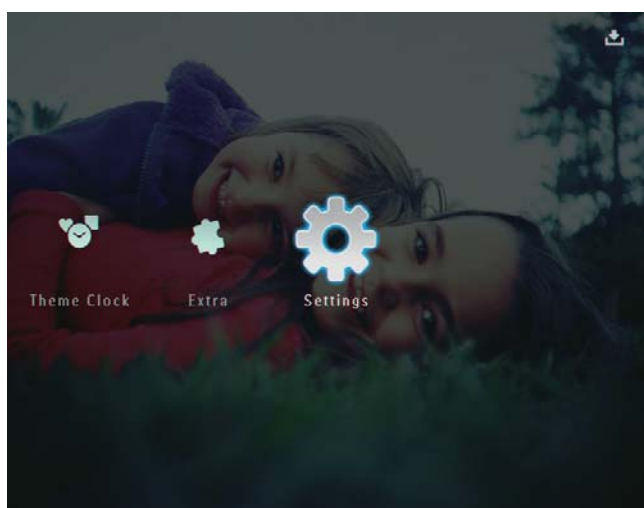

重新命名 PhotoFrame

- 1 在主畫面中選擇 [Settings]，再點選 OK 確認。

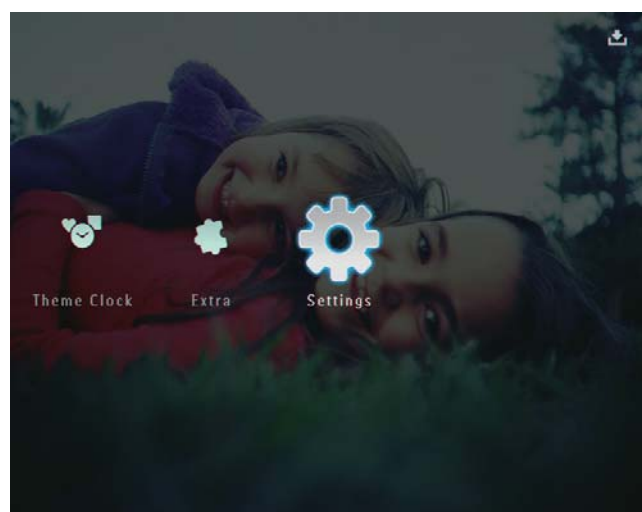

- 2 選擇 [Info]，然後點選 OK 確認。

- 3 選擇 [Friendly Name]，然後點選 OK 確認。

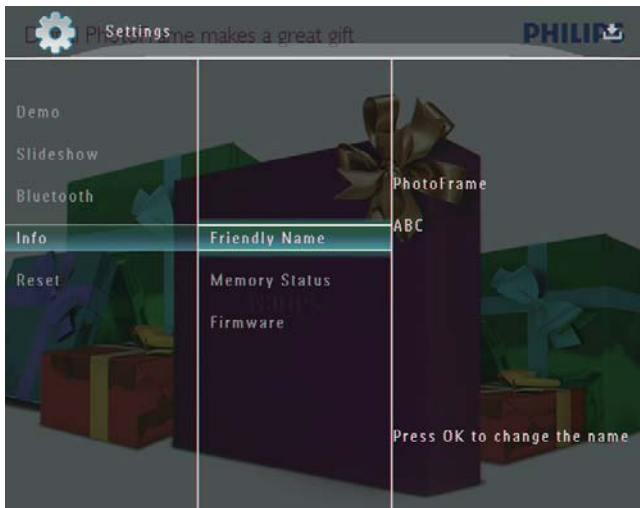

↳ 螢幕上會顯示鍵盤。

- 4 若要輸入新名稱 (最多 24 個字元)，請選擇字母/數字，然後點選 OK 確認。
若要切換大小寫，請選擇顯示鍵盤上的 [a/A]，然後點選 OK 確認。
- 5 名稱輸入完畢後，選擇 [Enter]，然後點選 OK 確認。



將所有設定重設為出廠預設值

- 1 在主畫面中選擇 [Settings]，再點選 OK 確認。

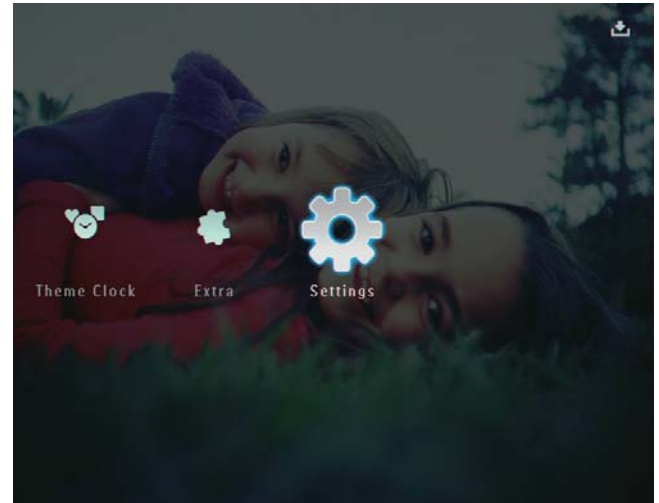

- 2 選擇 [Reset]，然後點選 OK 確認。
- 3 選擇 [Yes]，然後點選 OK 確認。

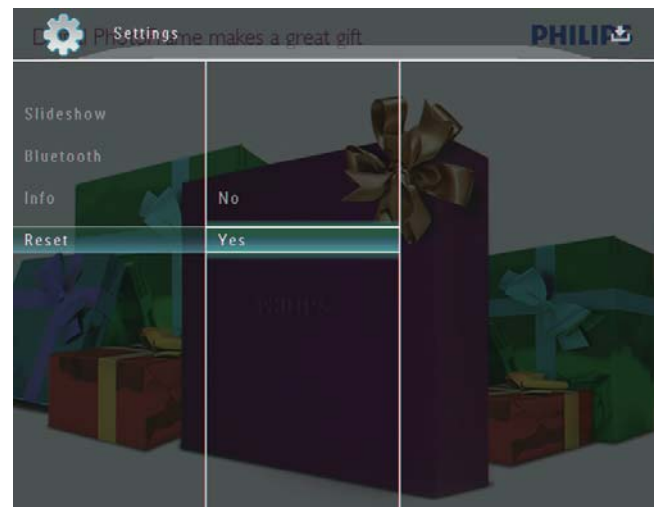

↳ 畫面會顯示確認訊息。

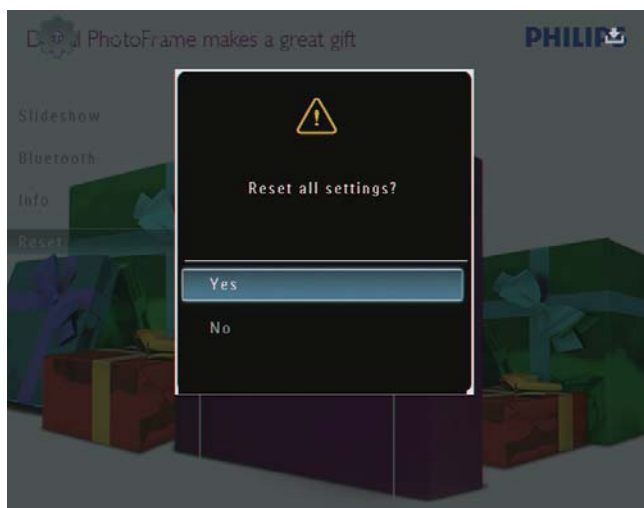

- 4 選擇 [Yes]，然後點選 OK 確認。
↳ PhotoFrame 上的所有設定都設為原廠預設值。

10 升級 PhotoFrame

注意

- 升級 PhotoFrame 的過程中請勿關閉電源。

如有軟體更新，您可以從 www.philips.com/support 下載最新軟體，升級您的 PhotoFrame。較舊版本的軟體則無法從線上取得。

- 1 請瀏覽 www.philips.com/support。
- 2 搜尋您的 PhotoFrame 並至軟體一節。
- 3 將最新軟體下載到 SD 卡的根目錄中。
- 4 將 SD 卡插入 PhotoFrame。
- 5 開啟 PhotoFrame
↳ 畫面會顯示確認訊息。
- 6 選擇 [Yes]，然後點選 OK 確認。
↳ 更新完成後，PhotoFrame 會重新啟動。

11 產品資訊

備註

- 產品資訊可在未通知狀況下修改。

相片/顯示器

檢視角度：@ C/R > 10, 130°
(H)/110° (V)
壽命：亮度 50%：20000 小時
長寬比例：4:3
面板解析度：800 x 600
亮度 (一般)：220 cd/m
對比率 (一般)：300:1
支援的相片格式：
JPEG 相片 (解析度上限：8000 x
6000 像素)
漸進式 JPEG 相片 (解析度上
限：1024 x 768 像素)

影片功能

支援的影片格式：M-JPEG (*.avi/*.
mov)、MPEG-1 (*.mpg)、MPEG-4
 (*.avi/*.mov/*.mp4)、H.263 (*.avi/*.
mov)
影片大小：
M-JPEG：≤ 640 x 480
MPEG-1、MPEG-4：≤ 720 x 576
H.263：≤ 320 x 240
相框速率：≤ 30 fps

音效功能

支援的音效格式：MP3 (MPEG Audio
Layer III)
位元速率：16 ~ 320 Kbps
取樣率：8 ~ 48 kHz
揚聲器輸出功率 (RMS)：2 x 0.8 W

儲存媒體

內部記憶體容量：1 GB，可儲存多達
1,000 張高畫質相片
記憶卡類型：
Secure Digital (SD)
Secure Digital (SDHC)
MMC 記憶卡
MMC+ 記憶卡
xD 記憶卡

Memory Stick
Memory Stick Pro
Memory Stick Duo
Memory Stick Pro Duo

USB：USB 隨身碟

連線能力

USB：USB 2.0 Host、USB 2.0 Slave
Bluetooth：Bluetooth v2.0 +
EDR，Class 2，僅限接收器

尺寸

含底座尺寸 (W x H x D)：220 x 188.1
x 120 mm
重量 (主機)：0.730 公斤
溫度範圍 (作業)：0 ° C - 40 ° C/32
° F - 104 ° F
溫度範圍 (存放)：-10 ° C - 60 ° C/14
° F - 140 ° F

電源

支援電力模式：
內建電池
AC 供電
輸入：100 - 240 V ~ 50/60 Hz
輸出：12 V = 1.5 A
效率等級：IV
平均耗電量：系統開機時為 4.5 W
內建電池：
製造商：McNair New Power
Co.,Ltd.
型號：MLP7010300
規格：充電式鋰聚合物電池 7.4V
1500mAh.
壽命：長達 2 小時
充電時間：

設定開啟	5 小時
設定關閉	2.5 小時
待機模式	3 小時

配件

AC-DC 變壓器
連接個人電腦的 USB 纜線
充電底座
快速入門指南
CD-ROM，含
使用手冊
Philips PhotoFrame Manager

便利性

讀卡機：內建

支援的相片格式：

JPEG 相片 (解析度上限：8000 x 6000 像素)

漸進式 JPEG 相片 (僅限 1024 x 768 像素)

支援放置模式：相片自動定向

按鈕及控制裝置：觸控邊框控制裝置、電源按鈕

播放模式：全螢幕瀏覽、幻燈片、縮圖瀏覽

相簿管理：建立、刪除、編輯、重新命名、設定群組、新增至最愛

相片編輯：複製、刪除、旋轉

相片效果：黑白、復古

幻燈片設定：轉換效果、背景色彩、檔案類型、拼貼 (多幅圖片)

螢幕背景：黑色、白色、灰色、自動調整、明亮色彩

設定功能：亮度調整、語言、狀態、事件提醒、開啟/關閉鬧鈴、設定時間與日期、啟用/停用時鐘顯示、自動開啟/關閉、幻燈片

系統狀態：韌體版本、剩餘記憶體

隨插即用相容性：Windows

Vista、Windows XP 或更新版本，Mac OS X 10.4 或更新版本

符合法規：C-Tick、CCC、CE、GOST、PSB、Switzerland

其他便利功能：相容於 Kensington 防盜鎖

螢幕顯示語言：英文、法文、德文、西班牙文、義大利文、丹麥文、荷蘭文、葡萄牙文、俄文、簡體中文

12 常見問題集

LCD 螢幕是否為觸碰式螢幕？

LCD 螢幕並非觸碰式螢幕。開啟 PhotoFrame 後，就可使用前面板的觸控邊框控制 PhotoFrame。

是否能使用 PhotoFrame 刪除記憶卡上的相片？

可以。本裝置可刪除記憶卡等外部裝置上的相片。請確認您已啟用在 PhotoFrame 上的記憶卡刪除功能。

為何 PhotoFrame 無法顯示某些相片？

PhotoFrame 只能播放 JPEG 相片 (解析度上限：8000 x 6000 像素) 和漸進式 JPEG 相片 (解析度上限：1024 x 768 像素)。

請確認這些相片未受損。

PhotoFrame 為何不會顯示某些影片檔案？

PhotoFrame 可播放數位相機中大部分的影片短片，適用格式包括 M-JPEG (*.avi/*.mov)、MPEG-1 (*.mpg)、MPEG-4 (*.avi/*.mov/*.mp4) 及 H.263 (*.avi/*.mov)。部分影片短片在您的 PhotoFrame 上播放時，可能會發生相容性問題。在播放這些影片短片時，請確定其相容於您的 PhotoFrame。

請確認影片檔案大小適用於

PhotoFrame (詳細資訊請參閱「使用者手冊」中的「產品資訊」)。

確認影片檔案未受損。

我可在 [Browse] 模式檢視影片，以前也播放過，為何 PhotoFrame 無法顯示影片檔案？

請確認未啟用 [Slideshow Photo Only]。

若要以幻燈片模式播放影片：

1. 在幻燈片模式中，點選 。
2. 在顯示的選項功能表中，選擇 [Slideshow Photo Only]。
3. 在顯示的訊息中，選擇 [No] 並點選 OK 確認。

即可在幻燈片模式中播放這些影片檔案。

PhotoFrame 為何不會顯示某些音樂檔案？

PhotoFrame 僅支援 MP3 (MPEG Audio Layer III) 音樂檔案。請確認這些 MP3 (MPEG Audio Layer III) 音樂檔案未受損。為何 PhotoFrame 在設定自動關閉功能後不會進入自動關閉狀態。

首先，請確認您已正確設定好目前時間、自動關閉時間，以及自動開啟時間。一到自動關閉時間，PhotoFrame 就會自動關閉其顯示器。若當天已經超過該時間，裝置會在次日的指定時間進入自動關閉狀態。是否可以增加記憶體大小，在 PhotoFrame 儲存更多相片？

否。PhotoFrame 的內部記憶體大小已固定，無法擴充。然而，您可以在 PhotoFrame 使用不同的儲存裝置，切換不同的相片。

PhotoFrame 已開啟，但 PhotoFrame 完全沒有回應。該怎麼辦？

請確認 PhotoFrame 是否已開啟。然後，使用細針觸動背面的 RESET 按鈕即可還原系統。

13 附錄

透過藍芽連線，使用手機傳送相片

備註

- 確認手機上已啟用藍芽連線。
- 確認 PhotoFrame 上已啟用藍芽連線。
- 詳細的操作程序可能根據不同手機型號而相異。

在手機上：

- 1 選擇要傳送到 PhotoFrame 的相片。
- 2 選擇 [Send] > [Bluetooth]，再確認選擇項目。
 - ↳ 就會搜尋到您的 Philips PhotoFrame。
- 3 若需要 PIN 碼，請輸入 PhotoFrame 的 PIN 碼 (預設是 0000)。
- 4 選擇 [Send]，再確認選擇項目。
 - ↳ 所選相片就會傳送並儲存至 PhotoFrame 的藍芽相簿。

14 詞彙表

B

Bluetooth®

Bluetooth® 是短距離無線通訊協定，可以讓行動裝置分享資訊和應用程式，而不需要擔心纜線或介面相容性。這個名字取自統一丹麥的維京國王。這個通訊協定以 2.4 GHz 運作。如需詳細資訊，請參閱 bluetooth.com。

J

JPEG

常見的數位靜態影像格式。由 Joint Photographic Expert Group 所提出的靜態影像資料壓縮系統，壓縮比高，但會稍微犧牲影像品質。檔案的副檔名為「.jpg」或「.jpeg」。

K

Kbps

每秒千位元。數位資料傳輸速率衡量系統，通常搭配高壓縮格式 (例如 AAC、DAB、MP3 等等) 使用。數字越高，通常品質越好。

Kensington 防盜鎖

Kensington 安全鎖 (也稱為 K-Slot 或 Kensington 防盜鎖)。為防盜系統的一部分。位於所有小型或可攜式電腦和電器上的金屬小孔，尤其是昂貴及/或輕巧的器材，例如筆記型電腦、電腦顯示器、桌上型電腦、遊戲主機以及投影機。可用來連接繩鎖裝置，尤其是 Kensington 製的裝置。

M

Memory Stick

Memory Stick。為相機、攝錄影機和其他手持裝置數位儲存使用的快閃記憶卡。

MMC 卡

多媒體卡 為行動電話、PDA 和其他手持裝置儲存使用的快閃記憶卡。使用快閃記憶體讀取/寫入應用程式，或使用 ROM 晶片 (ROM-MMC) 讀取/寫入靜態資訊，後者主要用來新增應用程式至 Palm PDA。

MP3

具有聲音資料壓縮系統的檔案格式。MP3 是 Motion Picture Experts Group 1 (或 MPEG-1) Audio Layer 3 的縮寫。如果使用 MP3 格式，一張 CD-R 或 CD-RW 大約可以包含比一般 CD 多 10 倍以上的資料。

S

SD 卡

安全數位記憶卡。為數位相機、行動電話和 PDA 儲存使用的快閃記憶卡。SD 記憶卡為 32 x 24 公釐，外型與 MultiMediaCard (MMC) 相同，但稍微厚一些 (2.1 公釐和 1.4 公釐)，而 SD 讀卡機兩種格式都能接受。記憶卡容量上限為 4GB。

X

xD 記憶卡

EXtreme 數位圖像卡。數位相機用的快閃記憶卡。

動

動態 JPEG

動態 JPEG (M-JPEG) 是多媒體格式的非正式名稱，在此格式中，視訊畫面或數位視訊序列的交錯畫面會分別壓縮為 JPEG 影像。常用於數位相機等行動產品。

縮

縮圖

縮圖是圖片的縮小版本，以方便識別。對於影像而言，縮圖所扮演的角色，就像是文字的一般文字索引。

長

長寬比

長寬比是指電視螢幕長度相對於高度的比例。標準電視的比例是 4:3，而高解析度或寬螢幕電視的比例是 16:9。Letter Box 可讓您在標準 4：3 螢幕上享受寬視角效果。

