

## Inicio rápido

- 1** Preparación
- 2** Conectándolo
- 3** Montándolo
- 4** Usándolo



Esta **Guía** le enseña:

- instalación básica
- como instalar su unidad
- como usar el DVD
- como ver TV en la unidad

Para ver los detalles del funcionamiento de todas las características, por favor lea el **Manual del usuario**.

# PHILIPS

## ¿Cuál está en la caja?

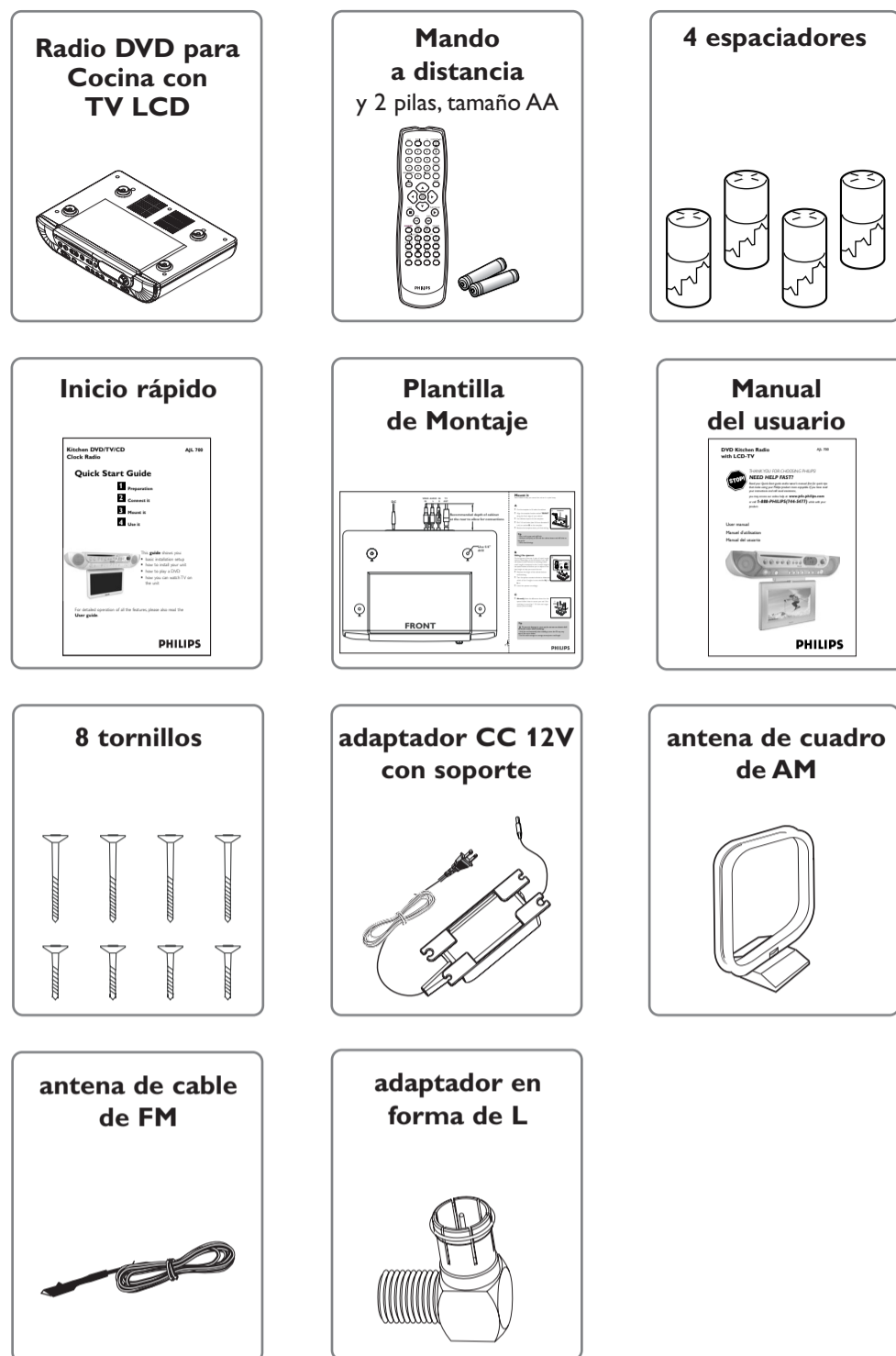

## ¿Qué más necesitará?

Estas herramientas (no incluidas) le ayudará en el montaje de la unidad como se describe en la parte 3. Montándolo, y en la plantilla de montaje.



## 1 Preparación

Para mejores resultados, instale la unidad tan lejos como sea posible de fuentes de ruidos e interferencias, como refrigeradores, microondas, lámparas fluorescentes, etc.

- a** Busque un lugar cerca de un tomacorriente de pared para el montaje.
- b** Use la plantilla de montaje para verificar el diseño y grosor del fondo de su armario de cocina.
- c** Decida si desea conectar la unidad a otros equipos de sonido/vídeo. (Véase **2B**)



## 2 Conectándolo

**A** Conecte los siguientes accesorios suministrados a los enchufes respectivos en la parte posterior de la unidad:

- adaptador **CC 12V**
- Para recepción de radio, conecte la antena **AM** y **FM**.

**B** Otras conexiones (cables no incluidos)

- Para recepción de TV en la unidad, enchufe el adaptador suministrado en forma de L en el TV ANT como se muestra. Y luego conecte una antena de TV /cable de CATV (no incluido).
- Para el uso de una video reproductora VCR u otros equipos de sonido/vídeo, conecte el cable composite y conecte según los colores de los ganchos (**AUDIO IN L/R**, **VIDEO IN**) en la unidad.

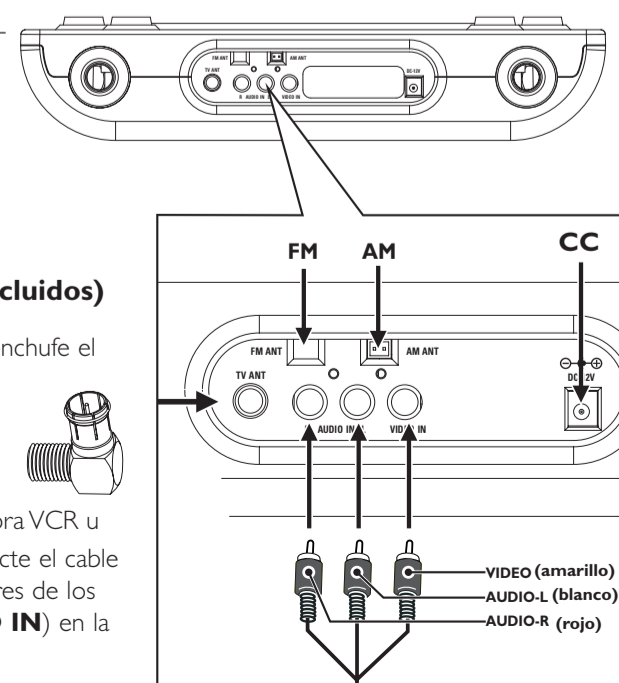

### 3 Montandolo

Pida ayuda a un amigo. Una ayuda extra para sujetar la unidad hace que el montaje sea más fácil y rápido.

#### A

- Corte la plantilla siguiendo las indicaciones.
- Haga coincidir el borde de la plantilla con la señal "**FRONTAL**" con el borde frontal de su armario.
- Utilice cinta adhesiva para adherir la plantilla.
- Utilice el taladro para realizar orificios de 1/4, pulgadas, señalados como **X** en la plantilla.
- Retire la plantilla cuando acabe de utilizar el taladro.

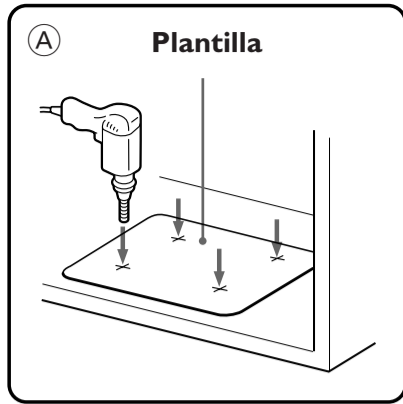

#### Consejos útiles

- Limpie la parte de abajo del armario y vacíe el armario antes de montar.
- Cuando taladré, ponga la unidad en un lugar limpio, seguro para evitar que caiga virutas de madera en el ranura del ventilador.
- Utilice un clavo para hacer un pequeño orificio antes de utilizar el taladro.
- Perfore del fondo hacia arriba si usted no tiene bastante sitio dentro de su armario.
- Sujete el taladro firmemente en un ángulo de 90° con la caja en la parte inferior. Realice los orificios a velocidad lenta.
- Retire los restos de madera.

#### B

#### Utilizando los espaciadores

En los espaciadores, existen 4 pares de longitud de muesca. Estas longitudes de muesca corresponden a las 4 posibles alturas de los soportes, y le permiten ajustar la mejor altura para colgar su aparato.

- Mida el fondo/ altura que sobresale.
- Determine cuál de las 4 alturas es la más adecuada: **L**ow(abajo) • • **H**igh(arriba). Alinee con la indicación de la flecha.
- Introduzca los espaciadores del modo correspondiente.

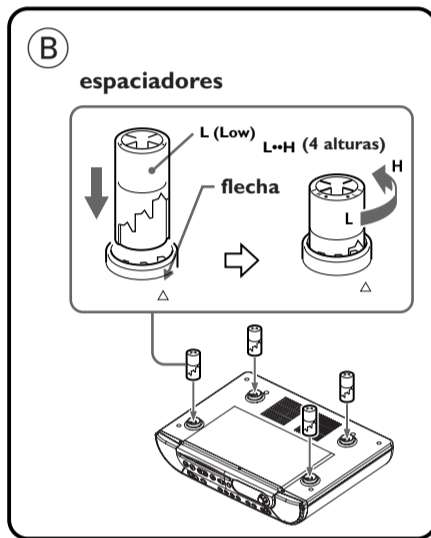

#### C

- Asegure **manualmente** los **4** tornillos largos en los espacios del soporte para montar su unidad. Empiece atornillando las esquinas opuestas en la unidad para mejor soporte.

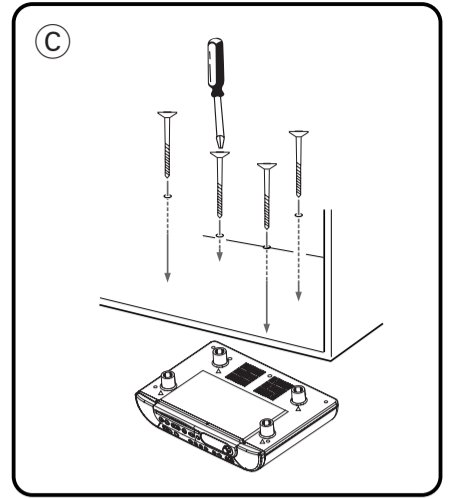
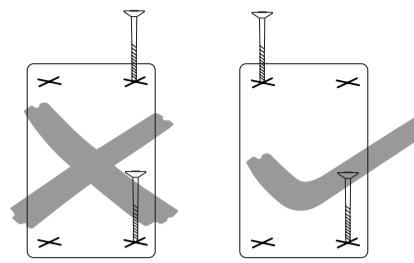

#### Consejos útiles

**!** ¡Para evitar dañar el aparato, no utilice un taladro eléctrico al ajustar los tornillos durante la instalación!

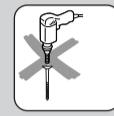

- Si el espacio sobresaliente es superior a 1 1/4 pulgadas, utilice tornillos más largos (no incluido).

#### D

#### Use el soporte del adaptador

Busque un lugar adecuado para montar el soporte del adaptador.

- 1 Use 2 tornillos pequeños ( incluidos) para montar el soporte.
- 2 Inserte el adaptador en el soporte como se muestra.
- 3 Use el soporte del adaptador para envolver y proteger el cable de corriente para que el exceso de cables no quede suelto.

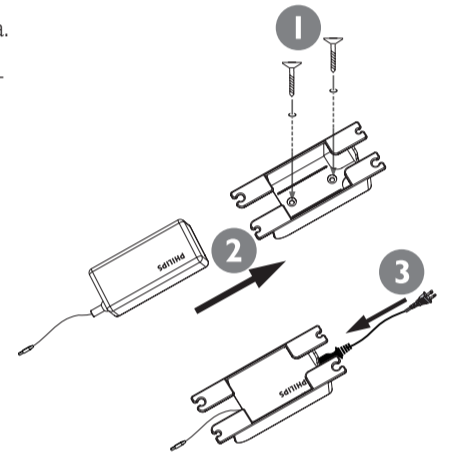
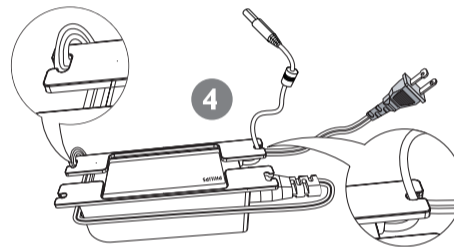

### 4 Usándolo

Para ver los detalles del funcionamiento de todas las características, por favor lea el **Manual del usuario**.

#### A

#### Alimentación

- Conecte el enchufe en el tomacorriente de la pared.
- Pulse **POWER** (ou **STANDBY.ON**) para encendido.

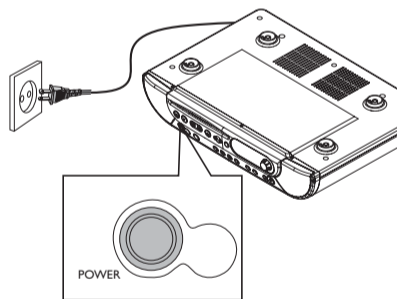

#### B

#### Use la pantalla de TV

- 1 Pulse **PUSH** en la parte inferior de la unidad para bajar el panel TV.
- 2 Baje el panel ( máximo 115°).
- 3 Voltee el panel para ver la pantalla.
- 4 Ajuste la pantalla al ángulo deseado ( máximo 270°).

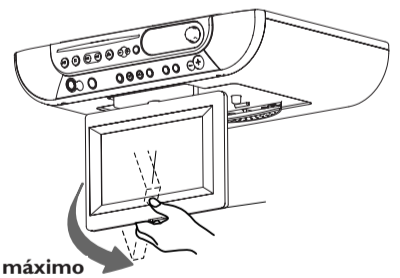
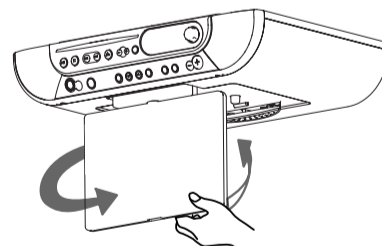
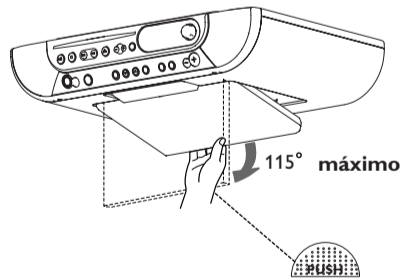

#### Consejos útiles

- Gire con cuidado para evitar roturas. La pantalla solo rota a un máximo de 270°.

#### D

#### Como ver TV en la unidad

- 1 Pulse **TV** una o más veces para seleccionar TV o CATV.
- 2 En CATV, pulse **ENTER** en el mando a distancia para seleccionar el modo HRC, IRC, STD o AUTO.
- 3 Si es la primera vez que usa el TV, pulse y mantenga apretado **AUTO PROG /RADIO PROG** en el aparato hasta que el número del canal comience a ponerse en marcha.
- Canales disponibles se programan.
- 4 Utilice las **teclas numéricas (0-9)** en el mando a distancia para introducir directamente el número del canal.



#### C

#### Como usar el DVD /CD

- Seleccione la fuente **DVD**.
- Inserte un DVD/CD.
- Pulse **PLAY/PAUSE** para comenzar la reproducción.

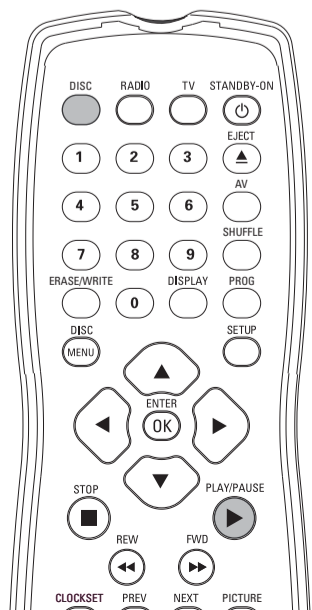
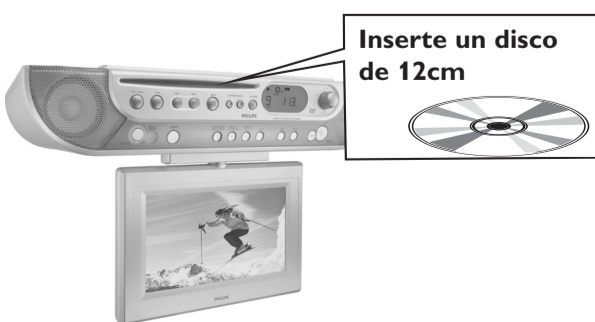

#### E

#### Para mejorar la recepción de radio

Posicione la antena lo más apartada posible de un TV, VCR u otras fuentes de radiación.

#### FM:

Mantenga la antena FM tan horizontal como sea posible. Fije el extremo de la antena a la pared.

#### AM:

Posición verticalmente. si necesario, utilice tornillos (incluidas) para fijarla sobre una superficie plana, dura y estable.

