

PHILIPS

Lydplanke-
høytaler

7000-serien

TAB7305

Brukerhåndbok



Registrer produktet ditt og få støtte på:
www.philips.com/support

Innhold

1 Viktig	2
Hjelp og støtte	2
Viktige sikkerhetsinstruksjoner	2
Ta vare på produktet	4
Ta vare på miljøet	4
Samsvar	4
Innhold i esken	5

2 Lydplanken din	6
Hovedenheten	6
Trådløs basshøytaler	6
Kontakter	7
Fjernkontroll	7
Klargjør fjernkontrollen	8

3 Koble til	9
Plassering	9
Koble lyd fra TV og andre enheter	10

4 Bruke lydplanken din	12
Slå AV og PÅ	12
Automatisk ventemodus	12
Velge modus	12
Velge Equalizer-effekt (EQ)	12
Justere lydstyrken	13
Bruk med Bluetooth	13
Bruk med USB	14
Fabrikkinnstillinger	14

5 Veggfeste	14
--------------------	-----------

6 Produktspesifikasjoner	15
---------------------------------	-----------

7 Feilsøking	16
---------------------	-----------

1 Viktig

Les og forstå alle instruksjonene før du bruker produktet. Garantien vil ikke være gyldig hvis det oppstår skader fordi instruksjonene ikke er fulgt.

Hjelp og støtte

Besøk www.philips.com/support for omfattende nettbasert støtte, der du kan:

- laste ned brukerhåndboken og hurtigstartveiledningen
- se opplæringsvideoer (kun tilgjengelig for utvalgte modeller)
- finne svarene på ofte stilte spørsmål
- sende oss et spørsmål på e-post
- chatte med representanten vår fra kundeservice.

Følg instruksjonene på nettstedet for å velge språk. Deretter angir du modellnummeret til produktet ditt.

Eventuelt kan du kontakte kundeservice i landet ditt hvis du lurer på noe. Pass på at du har modell- og serienummeret til produktet ditt foran deg før du tar kontakt. Denne informasjonen er å finne på baksiden eller undersiden av produktet.

Viktige sikkerhetsinstruksjoner

- Les disse instruksjonene.
- Ta vare på disse instruksjonene.
- Ta hensyn til alle advarsler.
- Følg alle instruksjoner.
- Ikke bruk dette apparatet i nærheten av vann.
- Rengjøres kun med en tørr klut.
- Ikke blokker noen av ventilasjonsåpningene. Skal installeres i henhold til produsentens instruksjoner.

- Må ikke installeres i nærheten av varmekilder som radiatorer, varmeapparater, ovner eller andre apparater (inkludert forsterkere) som avgir varme.
- Ikke omgå sikkerhetsformålet til den polariserte eller jordede pluggen. En polarisert plugg har to blader, der det ene er bredere enn det andre. En jordet plugg har to blader og et tredje jordingsspyd. Det brede bladet eller det tredje spydet er der for å sikre deg. Hvis den medfølgende pluggen ikke passer inn i stikkkontakten, må du kontakte en elektriker for å skifte ut stikkkontakten.
- Beskytt strømledningen mot å bli tråkket på eller klemt, spesielt pluggen, stikkontakter og punkter der kommer går ut av apparatet.
- Bruk kun utstyr/tilbehør som angitt av produsenten.
- Bruk kun vognen, stativet, det trebente stativet, braketten eller bordet som spesifiseres av produsenten eller selges sammen med apparatet. Når det brukes en vogn, må du være forsiktig når du beveger kombinasjonen av vogn/apparat for å unngå personskader som følge av velting.
- Koble fra apparatet ved tordenvær eller når det ikke brukes over lengre tid.
- Overlat all service til kvalifisert fagperson. Service kreves når apparatet har blitt skadet på noen som helst måte, for eksempel hvis strømledningen eller pluggen er skadet, væske har blitt sølt eller gjenstander har falt inn i apparatet, apparatet har blitt utsatt for regn eller fuktighet, apparatet ikke fungerer som normalt eller apparatet har blitt mistet i bakken.
- Bruk av batterier FORSIKTIG –For å forhindre batterilekkasje som kan føre til personskade, skade på eiendom eller skade på enheten:



- Sett inn alle batterier på riktig måte, + og - som merket på enheten.
- Ikke bland ulike batterier (gamle og nye eller kullbatterier og alkaliske osv.).
- Ta ut batteriene når enheten ikke skal brukes over lengre tid.
- Batteriene må ikke utsettes for høy varme som f.eks. solskinn, brann eller liknende.
- Perkloratmateriale – kan måtte avhendes som spesialavfall. Se www.dtsc.ca.gov/hazardouswaste/perchlorate.
- Produktet/fjernkontrollen kan inneholde et mynt-/knappbatteri, som det er mulig å svelge. Batteriet må til enhver tid oppbevares utilgjengelig for barn! Hvis batteriet svelges, kan det forårsake alvorlig personskade eller død. Alvorlige indre brannskader kan oppstå innen to timer etter svelging.
- Oppsøk lege umiddelbart hvis du mistenker at batteriet har blitt svelget eller plassert i noen del av kroppen.
- Når du bytter batterier, må alle nye og brukte batterier oppbevares utilgjengelig for barn til enhver tid. Pass på at batterirommet er helt stengt etter at du har byttet batteriet.
- Hvis batterirommet ikke kan lukkes helt, må du slutte å bruke produktet. Oppbevar det utilgjengelig for barn og kontakt produsenten.
- Apparatet skal ikke utsettes for drypp eller søl.
- Ikke plasser farlige gjenstander på apparatet (for eksempel væskefylte gjenstander, tente lys).
- Dette apparatet kan inneholde bly og kvikksølv. Må avhendes i henhold til lokal lovgivning. Kontakt de lokale myndighetene for informasjon om avhending eller resirkulering. Hvis du trenger ytterligere hjelp til resirkulering, kan du kontakte www.mygreenelectronics.com, www.eiae.org eller www.recycle.philips.com.
- Når støpelet eller en apparatkobling brukes som frakoblingsenhet, må frakoblingsenheten være klar til å brukes til enhver tid.
- Ikke sett dette apparatet på møbler som kan veltes overende av et barn eller en voksen som lener seg på, drar i, står på eller klatrer på det. Et apparat som faller ned kan forårsake alvorlig personskade eller til og med død.
- Dette apparatet må ikke plasseres i en innebygd installasjon som f.eks. en bokhylle eller hylle, med mindre det er tilstrekkelig ventilasjon. Sørg for at det er minst 20 cm eller mer med luft rundt dette apparatet.

Symbol for klasse II-utstyr



Dette symbolet indikerer at enheten har et dobbeltisolert system.

Kjenn til disse sikkerhetssymbolene



Dette "lynet" betyr at uisolert materiale i enheten kan føre til elektrisk støt. Av hensyn til sikkerheten til alle i husholdningen må du ikke fjerne produktets deksel.



"Utropstegnet" retter oppmerksomhet mot funksjoner du bør lese den inkluderte teksten nøye for, slik at du kan unngå drifts- og vedlikeholdsproblemer.

ADVARSEL: For å redusere risikoen for brann eller elektrisk støt må dette apparatet ikke utsettes for regn eller fuktighet, og objekter med væske, for eksempel blomstervaser, må ikke plasseres oppå dette apparatet.

FORSIKTIG: For å forhindre elektrisk støt må du matche bladet på pluggen med det brede sporet, og sette den helt inn.

Ta vare på produktet

Bruk kun en tørr mikrofiberklut til å rengjøre produktet.

Ta vare på miljøet

Avhending av gamle produkter og batterier



Produktet ditt er utformet og produsert med resirkulerbare og gjenbrukbare materialer og komponenter av høy kvalitet.



Dette symbolet på et produkt betyr at produktet dekkes av EU-direktiv 2012/19/EU.



Dette symbolet betyr at produktet inneholder batterier som dekkes av 2013/56/EU og ikke kan kastes sammen med vanlig husholdningsavfall.

Finn informasjon om det lokale systemet for avhending av elektriske og elektroniske produkter og batterier. Følg lokale regler og aldri kast produktet og batterier sammen med vanlig husholdningsavfall. Riktig avhending av gamle produkter og batterier bidrar til å unngå negative konsekvenser for miljøet og mennesker

Ta ut engangsbatteriene

Se delen om innsetting av batterier for informasjon om hvordan du fjerner engangsbatteriene.

Samsvar

Dette produktet er i samsvar med EFs krav til radiointerferens.

TP Vision Europe B.V. erklærer herved at dette produktet er i samsvar med de grunnleggende kravene og andre relevante bestemmelser i direktiv 2014/53/EU. Du finner samsvarserklæringen på www.p4c.philips.com.

Innhold i esken

Kontroller og identifiser artiklene i esken:

- Lydplanke x1
- Trådløs basshøytaler x1
- Fjernkontroll x1
- Strømledning (for basshøytaler)* x2
- Strømledning (for lydplanke)* x2
- Veggmonteringssett x1
(veggbraketter x2, skruer x2, dybler x2)
- Hurtigstartveiledning / verdensomspennende garanti / sikkerhetsark x 1



Lydplanke

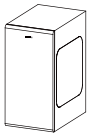

Trådløs basshøytaler



Fjernkontroll



Strømkabel 2X



Strømkabel 2X



Skruer /
Gummideksel 2X

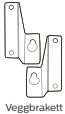

Veggbrakett



Verdensomspennende garanti



Hurtigstartveiledning



Sikkerhetsinstruks

* Strømledningsantall og pluggtype varierer etter region.

2 Lydplanken din

Gratulerer med kjøpet ditt, og velkommen til Philips! Registrer lydplanken din på www.philips.com/welcome for å dra nytte av støtten Philips tilbyr.

Hovedenheten

Denne delen inneholder en oversikt over hovedenheten.

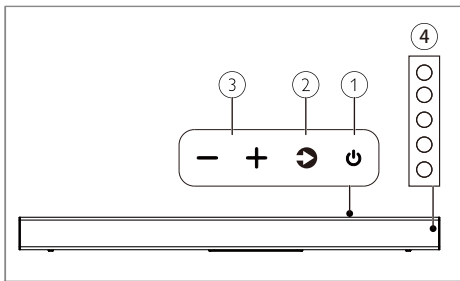

- ① **POWER**
Slå lydplanken på eller av.
- ② **KILDE**
Velg en inngangskilde for lydplanken.
- ③ **VOL +/-**
Øke eller senke volumet.
- ④ **LED-indikatorer**

Trådløs basshøytaler

Denne delen inneholder en oversikt over den trådløse basshøytaleren.

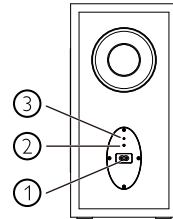

- ① **Vekselstrøm- kontakt**
Koble til strømforsyning.
- ② **Sammenkoblingsknapp**
Trykk for å starte paringsmodus for basshøytaleren.
- ③ **Basshøytaler-indikator**
 - Indikatoren lyser når den er slått på.
 - Under trådløs paring mellom basshøytaleren og hovedenheten vil indikatoren blinke sakte gult.
 - Når sammenkoblingen er utført, lyser indikatoren kontinuerlig.
 - Når sammenkoblingen mislykkes, blinker indikatoren raskt gult.
 - Når hovedenheten slås av eller går i ventemodus, slås LED-indikatoren av.

Kontakter

Denne delen inkluderer en oversikt over kontaktene som finnes på lydplanken og basshøytaleren din.

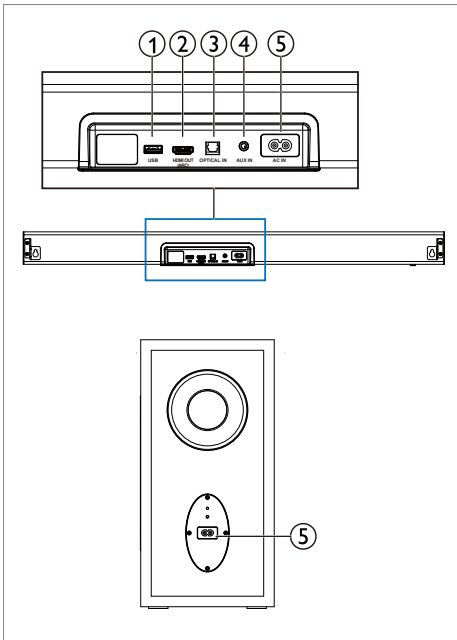

- ① **USB**
Lydingang fra en USB-lagringseenhet.
- ② **HDMI OUT (ARC)**
Koble til HDMI-inngangen på TV-en.
- ③ **OPTICAL**
Koble til en optisk lydutgang på TV-en eller en digital enhet.
- ④ **AUX**
Lydingang fra eksterne enheter som f.eks. TV, MP3-spiller, mobiltelefon, nettbrett el. lign.
- ⑤ **Vekselstrøm~ kontakt**
Koble til strømforsyningen.

Fjernkontroll

Denne delen inneholder en oversikt over fjernkontrollen.

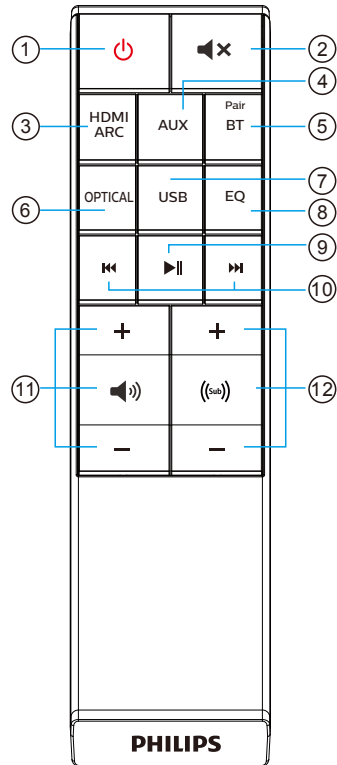

- ① **⏻ (POWER)**
Slå lydplanken på eller av.
- ② **🔇 (MUTE)**
Demp eller slutt å dempe lyden.
- ③ **HDMI ARC**
Bytte til HDMI ARC-tilkoblingens kilde.
- ④ **AUX**
Bytte til AUX-tilkoblingens lydkilde (3,5 mm plugg).
- ⑤ **Pair/BT**
Bytte til Bluetooth-modus.
Trykk og hold inne for å aktivere sammenkoblingsfunksjonen i Bluetooth-modus eller koble fra den eksisterende sammenkoblede Bluetooth-enheten.
- ⑥ **OPTICAL**
Bytt til den optiske tilkoblingens lydkilde.
- ⑦ **USB**
Bytte til USB-modus.
- ⑧ **EQ**
Velge Equalizer-effekt (EQ).
- ⑨ **▶|| (PLAY/PAUSE (SPILL/PAUSE))**
Start, pause eller gjenoppta avspilling i BT/USB-modus.
- ⑩ **⏮ ⏭ (PREVIOUS/NEXT)**
Hopp til neste eller forrige spor i BT/USB-modus.
- ⑪ **🔊 VOL +/- (lydplankens volum)**
Øke eller senke lydstyrken.
- ⑫ **🔊 +/- (basshøytalerens lydnivå)**
Øke eller senke basstalerens lydnivå.

Klargjør fjernkontrollen

- Den medfølgende fjernkontrollen gjør at enheten kan brukes på avstand.
- Selv om fjernkontrollen betjenes innenfor den effektive rekkevidden på 6 meter, kan det være umulig å bruke fjernkontrollen hvis det er hindringer mellom enheten og fjernkontrollen.
- Hvis fjernkontrollen brukes i nærheten av andre produkter som genererer infrarød stråling, eller hvis andre fjernkontroller som bruker infrarøde stråler brukes i nærheten av enheten, kan det hende at den ikke fungerer slik den skal. Tilsvarende kan de andre produktene fungere feil.

Første gangs bruk:

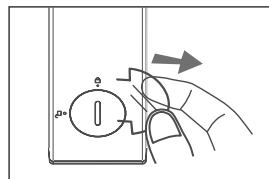

Enheten har et forhåndsinstallert litium-batteri.

Fjern beskyttelsestappen for å aktivere batteriet i fjernkontrollen.



Bytte batteriet i fjernkontrollen

Fjernkontrollen drives av et 3 V CR2025 litium-batteri.

- 1 Bruk verktøy (f.eks. myntbatterier/mynter) til å komme til i hakket i batteriboksestaket og dreie mot urviseren for å  (låse opp).
- 2 Fjern det gamle batteriet, som er plassert i lokket, plasser det nye CR2025-batteriet og pass på at polariteten (+/-) stemmer.
- 3 Bruk verktøyene til å komme til i hakket i batteridekselet og dreie med urviseren for å  (låse), feste det i fjernkontrollen.

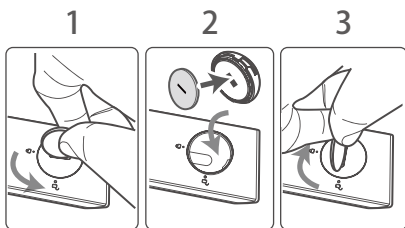

Forholdsregler for batteriene

- Når fjernkontrollen ikke skal brukes på lenge (mer enn en måned), må du ta ut batteriet fra fjernkontrollen for å forhindre at det lekker.
- Hvis batteriene lekker, tørker du bort lekkasjen inne i batterirommet og bytter ut batteriene med nye batterier.
- Ikke bruk andre batterier enn de som spesifiseres.
- Ikke varm opp eller ta fra hverandre batterier.
- Aldri kast dem i ild eller vann.
- Ikke bær eller oppbevar batterier sammen med andre metallgjenstander. Hvis du gjør det, kan batteriene kortslutte, lekke eller eksplodere.
- Aldri lad et batteri hvis du ikke er sikker på at det er oppladbart.

3 Koble til

Denne delen hjelper deg med å koble lydplanken til en TV og andre enheter. Se hurtigstartveiledningen for informasjon om de grunnleggende tilkoblingene for lydplanken og tilbehør.

Merk

- Se typeplaten på baksiden eller undersiden av produktet for å finne informasjon om identifikasjon og nominell strøm.
- Pass på at alle enheter er koblet fra stikkontakten før du kobler til eller endrer tilkoblinger.

Plassering

Plasser basshøytaleren minst 1 meter unna lydplanken og minst ti cm unna vegg.

Plasser basshøytaleren som vist nedenfor for å oppnå best mulige resultater.

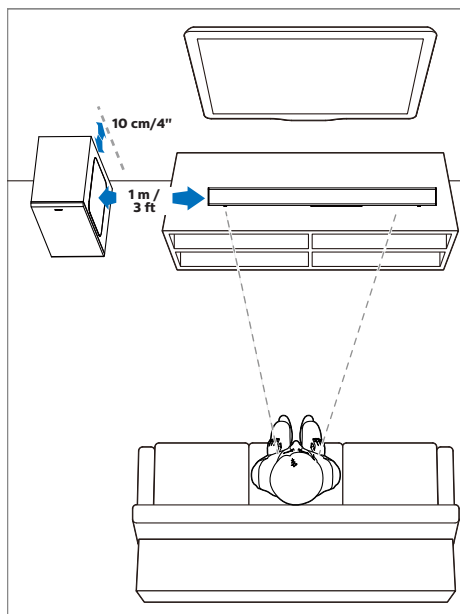

Koble lyd fra TV og andre enheter

Koble til HDMI (ARC)-kontakten

Enkelte 4K HDR TV-er krever at HDMI-inngangen eller bildeinnstillingene stilles inn for mottak av HDR-innhold. For ytterligere konfigurasjonsinformasjon for HDR-skjerm henvises det til TV-ens bruksanvisning.

Lydplanken støtter HDMI med Audio Return Channel (ARC). Hvis TV-en din er kompatibel med HDMI ARC, kan du høre lyd via lydplanken din ved å bruke en HDMI-kabel.

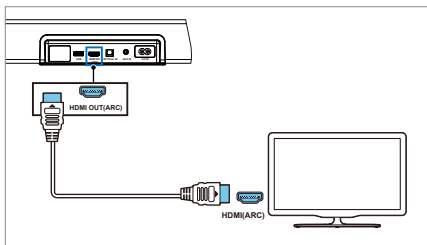

- 1 Bruk en høyhastighets HDMI-kabel (medfølger ikke) til å koble **HDMI OUT (ARC)**-kontakten på lydplanken til HDMI ARC-kontakten på TV-en. HDMI ARC-kontakten på TV-en kan være merket annerledes. Se TV-ens brukerhåndbok for mer informasjon.
- 2 Slå på HDMI-CEC-operasjoner på TV-en din. Se TV-ens brukerhåndbok for mer informasjon.

Merk

1. TV-en må støtte HDMI-CEC- og ARC-funksjonene. HDMI-CEC og ARC må være satt til På.
2. Innstillingsmetoden for HDMI-CEC og ARC kan variere fra TV til TV. Se brukerhåndboken for TV-en for detaljer om ARC-funksjonen.
3. Kun kabler som er kompatible med HDMI 1.4 kan støtte ARC-funksjonen.

Koble til Optical-kontakten

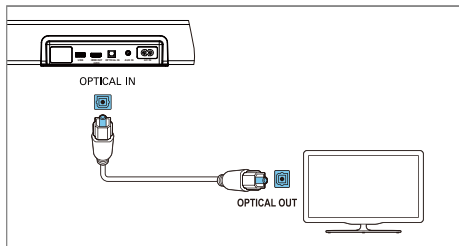

Bruk en optisk kabel (medfølger ikke) til å koble den **OPTISKE** koblingen på lydplanken til **OPTISK UT**-kontakten på TV-en eller en annen enhet.

- Den digitale optiske kontakten kan være merket **SPDIF** eller **SPDIF UT**.

Koble til AUX-kontakten

- Bruk en 3,5 mm lyd kabel (medfølger ikke) for å koble TV-ens hodetelefonuttak til AUX-kontakten på enheten.

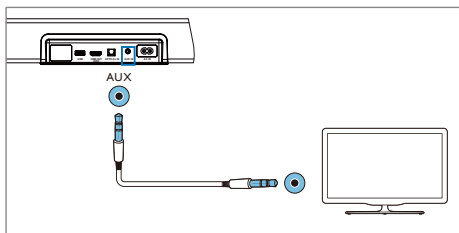

- Bruk en 3,5 mm RCA-lydkabel (følger ikke med) for å koble TV-ens lyduttak til AUX-kontakten på enheten.

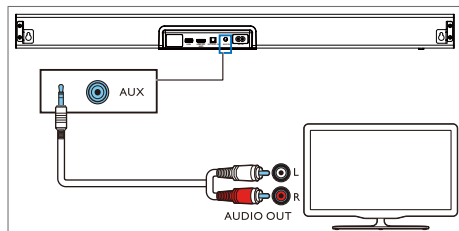

- Bruk en 3,5 mm til 3,5 mm lyd kabel (medfølger ikke) for å koble til eksterne enheter som f.eks. MP3-spiller, mobiltelefon, nettbrett el. lign.

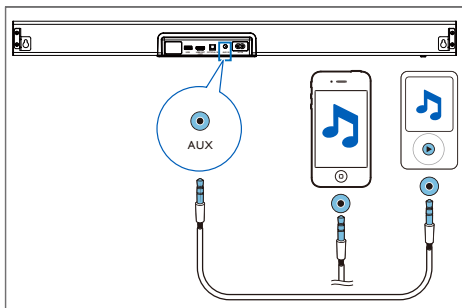

Koble til strøm

- Før du kobler til strømledningen må du forsikre deg om at du har gjort alle andre tilkoblinger.
- Fare for produktskade! Forsikre deg om at matespenningen stemmer med spenningen som er trykt bakpå eller under enheten.
- Koble strømkabelen til vekselstrøm~ -kontakten på enheten og deretter inn i en stikkontakt
- Koble strømkabelen til vekselstrøm~ -uttaket på subwooferen og deretter til strømkontakt.
- Strømledningsantall og -pluggtype varierer etter region.

Paring med basshøytaleren

Automatisk paring

Koble lydplanken og subwooferen til strømkontaktene og trykk på enheten eller fjernkontrollen for å sette enheten i **på**-modus. Basshøytaleren og lydplanken pares automatisk.

Tips

- Ikke trykk på **Pair**-knappen (sammenkobling) på baksiden av basshøytaleren, unntatt for manuell sammenkobling.

Manuell paring

Hvis det ikke kommer noen lyd fra den trådløse basshøytaleren, kan du pare basshøytaleren manuelt.

- 1 Trykk på og hold inne **+** og **-** (kilde og vol-) på lydplanken samtidig, og trykk deretter på og hold inne **Pair**-knappen (sammenkobling) på basshøytaleren.
 - ↳ AUX/USB-indikatoren på lydplanken og sammenkoblingsindikatoren på basshøytaleren blinker sakte. Basshøytaleren sammenkobles på omtrent 2 sekunder.
- 2 AUX/USB-indikatoren slukkes, LED-indikatoren for sammenkobling på basshøytaleren lyser konstant når sammenkoblingen er utført.
- 3 Hvis manuell sammenkobling mislykkes og sammenkoblingsindikatoren fortsetter å blinke, må du gjenta trinn 1.

Tips

- Basshøytaleren bør være innen seks meter fra lydplanken i et åpent område (jo nærmere, jo bedre).
- Fjern eventuelle objekter mellom basshøytaleren og lydplanken.
- Hvis den trådløse tilkoblingen mislykkes igjen, sjekker du om det finnes en konflikt eller kraftig interferens (f.eks. interferens fra en elektronisk enhet) i nærheten. Fjern disse konfliktene eller sterke interferensene og gjenta fremgangsmåtene ovenfor.

4 Bruke lydplanken din

Denne delen hjelper deg med å bruke lydplanken til å spille lyd fra tilkoblede enheter.

Før du begynner

- Gjør de nødvendige tilkoblingene som beskrives i hurtigstartveiledningen og brukerhåndboken.
- Sett lydplanken til riktig kilde for andre enheter.

Slå AV og PÅ

- Når du først kobler enheten til stikkontakten, vil enheten være i **STANDBY**-modus. **STANDBY**-indikatoren vil lyse rødt.

Ventemodus PÅ

Systemstatus	Ventemodus på
	
Indikatoraktivitet	

- Trykk på **⏻ (POWER)**-knappen (strøm) på enheten eller fjernkontrollen for å slå hovedenheten **PÅ** eller **AV**.
- Trykk på **⏮ (SOURCE)**-knappen (kilde) på enheten én gang eller en vilkårlig knapp på fjernkontrollen for å vekke hovedenheten.
- Koble støpselet fra stikkontakten hvis du vil slå enheten helt av.

Automatisk ventemodus

Enheden går automatisk inn i ventemodus etter omtrent 15 minutter hvis TV-en eller den eksterne enheten slås av.





- Trekk ut støpselet fra stikkontakten hvis du vil slå enheten helt av.
- Slå enheten helt av for å spare strøm når den ikke er i bruk.

Velge modus

- 1 Trykk på **⏮ (Source)**-knappen (kilde) gjentatte ganger eller trykk på den tilsvarende knappen på fjernkontrollen for å velge **AUX**, **OPTICAL**, **HDMI ARC**, **BT**, **USB**-modus.
- 2 Indikatorlampen på lydplanken viser hvilken modus som er i bruk.



Inngangskilde

Systemstatus	AUX	USB	BT	OPTICAL	HDMI (ARC)
Indikatoraktivitet					

Velge Equalizer-effekt (EQ)

Velg forhåndsdefinerte lydmodi som passer for videoen eller musikken din.

Trykk på **EQ**-knappen på fjernkontrollen for å velge ønsket forhåndsinnstilt equalizer-effekt.

- ↳ LED-lampene blinker i 3 sekunder for å vise den aktuelle EQ-modusen i henhold til EQ-modusdefinisjonen (fig.).

Equalizer (EQ)

Systemstatus	Film	Musikk	Nyheter
Indikatoraktivitet			

Film/musikk/nyheter

- **Movie** -når du skal se film
- **Music** -når du skal lytte til musikk
- **News** -når du skal lytte til nyheter

Justere lydstyrken

Trykk på **Vol+/Vol-** (lydstyrke) for å øke eller senke lydstyrken.

- Trykk på **Mute** (demp) for å dempe lyden.
- For å gjenopprette lyden kan du trykke på en vilkårlig knapp eller utføre hvilken som helst handling.



Lydplankens volum

Indikatoraktivitet					
	Min				Maks

Justere basshøytalerens lydnivå

Trykk på **(b) +/-**-knappen for å justere basshøytalerens lydnivå.

Basshøytalerens lydnivå

Indikatoraktivitet					
	Min				Maks

Bruk med Bluetooth

Koble lydplanken din til Bluetooth-enheten (f.eks. en iPad, iPhone, iPod touch, Android-telefon eller bærbar datamaskin) via Bluetooth. Deretter kan du høre lydfilene som er lagret på enheten via lydplanken.

Dette trenger du

- En Bluetooth-enhet som støtter Bluetooth-profil A2DP AVRCP med Bluetooth-versjon 4.2 + EDR.
- Den maksimale funksjonelle rekkevidden mellom denne lydplanken og en Bluetooth-enhet er omtrent 10 meter.



Bluetooth-status

Systemstatus	Gå inn i BT-modus	Sammenkobling	Sammenkoblet
Indikatoraktivitet			

- 1 Trykk på **↻**-knappen gjentatte ganger på enheten, eller trykk på **Pair/BT**-knappen på fjernkontrollen for å sette lydplanken i Bluetooth-modus.
↳ Lydplankens indikator vil blinke hvitt.
- 2 Trykk på og hold inne **↻**-knappen på enheten, eller trykk på og hold inne **Pair/BT**-knappen på fjernkontrollen for å gå inn i sammenkoblingsmodus. Trykk på og hold inne **↻** og **+** (kilde og vol+), så vil de tidligere sammenkoblede enheten slettes og lydplanken gå tilbake i sammenkoblingsmodus.
↳ Lydplankens indikator vil blinke hvitt.

- 3 På Bluetooth-enheten slår du på Bluetooth, søker etter og velger **Philips TAB7305** for å starte tilkoblingen (se Bluetooth-enhetens brukerhåndbok for informasjon om hvordan du aktiverer Bluetooth).
- 4 Vent til lydplankens indikator lyser blått.
- 5 For å gå ut av Bluetooth må du bytte til en annen kilde. Når du går tilbake i Bluetooth-modus, vil Bluetooth-tilkoblingen forbli aktiv.
- 6 Hvis du vil koble til en annen enhet, må du trykke på og holde inne **↻**-knappen på lydplanken eller **Pair/BT**-knappen på fjernkontrollen for å koble fra den tilkoblede Bluetooth-enheten og gå inn i sammenkoblingsmodus.

Bruk med USB

Du kan spille av musikkfiler som er lagret på en tilkoblet USB-enhet. For å se hvilke typer filer som kan spilles av, kan du se "Støttede lydformater" på side 15.

Forsiktig: USB-kontakten kan ikke lade til enheter.

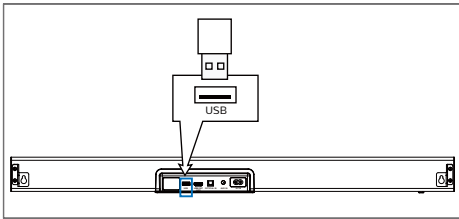

Fabrikkinnstillinger

Når enheten er slått på, kan du trykke på og holde inne **VOL +** og **VOL -**, så vil enhetens alle kilde-LED-lamper lyse i 5 sekunder og tilbakestille enheten til fabrikkinnstillingene.

5 Veggfeste

Merk

- Feil veggmontering kan føre til ulykker, personskader eller skader på produktet. Kontakt kundeservice i landet ditt hvis du lurer på noe.
- Før veggmontering må du sikre at veggen tåler vekten av lydplanken.

Skruelengde/-diameter

Bruk skruer med passende lengde og diameter for typen veggfeste du bruker til lydplanken.

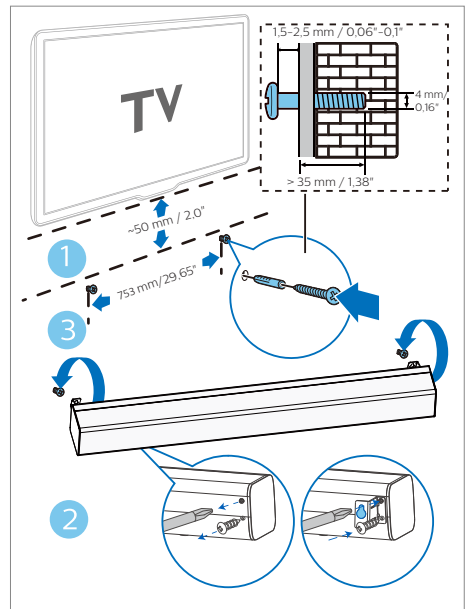

- (1) Bor to hull i veggen.
- (2) Fest dyblene og skruene i hullene.
- (3) Heng lydplanken på festeskrue.

6 Produkt- spesifikasjoner

Merk

- Spesifikasjoner og design kan endres uten forvarsel.

Forsterker

- Total utgangseffekt:
300 W, < 10 % THD
- Frekvensrespons:
45 Hz ~ 20 KHz / -10 dB
- Signal-til-støy-forhold:
> 95 dB (CCIR) / (A-vektet)
- Total harmonisk forvrengning: < 1 %

Bluetooth/trådløs

- Bluetooth-profil: A2DP, AVRCP
- Bluetooth-versjon: 4.2 + EDR
- Frekvensbånd/utgangseffekt:
2402 MHz ~ 2480 MHz / 6 ± 2 dBm

Hovedenheten

- Strømforsyning: 100-240 V ~ 50/60 Hz
- Høytalernes impedans:
6 Ω x 2 + 6 Ω x 2
- Mål (L x B x H):
800 x 95 x 64,7 mm
- Vekt: 2,27 KG
- Driftstemperatur: 0 °C - 40 °C

Basshøytaler

- Strømforsyning: 100-240 V ~ 50/60 Hz
- Høytalernes impedans: 2 Ω
- Mål (L x B x H):
190 x 280 x 380 mm
- Vekt: 7,57 kg

Strømforbruk

- Lydplankens strømforbruk: 84 W
- Basshøytalernes strømforbruk: 117 W
- Standby strømforbruk: < 2 W

Fjernkontroll

- Avstand/vinkel: 6 m / 30°
- Batteritype: CR2025

Støttede lydformat

HDMI (ARC)

- Dolby Digital, Dolby Digital Plus, LPCM
2 kan

OPTISK

- Dolby Digital, LPCM 2 kan

BLUETOOTH

- SBC

USB

- MP3, WMA, WAV, OGG, FLAC

Merk

- Enheten vil kanskje ikke kunne dekode alle digitale lydformater fra inngangskilden. I så fall vil enhetens lyd være dempet. Dette er IKKE en funksjonsfeil. Forsikre deg om at lydinnstillingen til inngangskilden (f.eks. TV, spillkonsoll, DVD-spiller osv.) er satt til PCM, Dolby Digital eller Dolby Digital Plus (se inngangskildens brukerhåndbok for informasjon om lydinnstillingene) med OPTISK/HDMI-inngang.

7 Feilsøking



Advarsel

- Fare for elektrisk støt. Aldri fjern kassen til dette produktet.

Aldri prøv å reparere produktet selv hvis du vil holde garantien gyldig.

Hvis du støter på problemer når du bruker dette produktet, må du sjekke følgende punkter før du ber om service.

Hvis du fortsatt har problemer, kan du få hjelp på www.philips.com/support.

Hovedenheten

Knappene på lydplanken fungerer ikke.

- Koble lydplanken fra strømforsyningen i noen minutter og koble den til igjen.

Lyd

Ingen lyd fra lydplankens høyttalere.

- Koble lydkabelen fra lydplanken til TV-en din eller andre enheter.
- Tilbakestill lydplanken til fabrikkinnstillingene.
- Velg riktig lydinnngang på fjernkontrollen.
- Sjekk at lydplanken ikke er dempet.

Forvrengt lyd eller ekko.

- Hvis du spiller av lyd fra TV-en gjennom lydplanken, må du sørge for at TV-en er dempet.

Bluetooth

En enhet kan ikke kobles til Soundbar.

- Enheten støtter ikke de kompatible profilene som kreves for lydplanken
- Du har ikke aktivert enhetens Bluetooth-funksjon. Sjekk enhetens brukerhåndbok for å finne ut hvordan du aktiverer funksjonen.
- Enheten er ikke riktig koblet til. Koble til enheten riktig. (se Bluetooth-betjening på side 13)
- Lydplanken er allerede koblet til en annen Bluetooth-enhet. Koble fra den tilkoblede enheten og prøv igjen.

Lydkvaliteten på avspillingen fra en tilkoblet Bluetooth-enhet er dårlig.

- Bluetooth-signalet er svakt.- Flytt enheten nærmere lydplanken eller fjern eventuelle hindringer mellom enheten og lydplanken.

Den tilkoblede Bluetooth-enheten kobler til og fra konstant.

- Bluetooth-signalet er svakt.- Flytt enheten nærmere lydplanken eller fjern eventuelle hindringer mellom enheten og lydplanken.
- For noen Bluetooth-enheter kan Bluetooth-tilkoblingen deaktiveres automatisk for å spare strøm. Dette betyr ikke at det er noe feil med lydplanken.



Bluetooth®-ordmerket og -logoene er registrerte varemerker som eies av Bluetooth SIG, Inc., og all bruk av slike merker av MMD Hong Kong Holding Limited er lisensiert. Andre varemerker og varenavn tilhører de respektive eiere

Produsert under lisens fra Dolby Laboratories. Dolby, Dolby Audio og dobbel-D-symbolet er varemerker for Dolby Laboratories.

De adopterte varemerkene HDMI, HDMI High-Definition Multimedia Interface og HDMI-logoen er varemerker eller registrerte varemerker som tilhører HDMI Licensing Administrator, Inc. i USA og andre land.

Spesifikasjoner kan endres uten forvarsel. Gå til www.philips.com/support for nyeste oppdateringer og dokumentasjon.

Philips og Philips Shield Emblem er registrerte varemerker som tilhører Koninklijke Philips N.V. og brukes under lisens. Dette produktet er produsert av og selges under MMD Hong Kong Holding Limited eller et av dets tilknyttede selskapers ansvar, og MMD Hong Kong Holding Limited er garantist når det gjelder dette produktet.

