

**Docking Entertainment System
DVD Portable with dock for iPod**

DCP750/850

Instrukcje obsługi
Uživatelské příručky
Používateľské príručka
Felhasználói útmutatók



PHILIPS

Meet Philips at the Internet
<http://www.philips.com>



DCP750/850



Printed in China

WK701

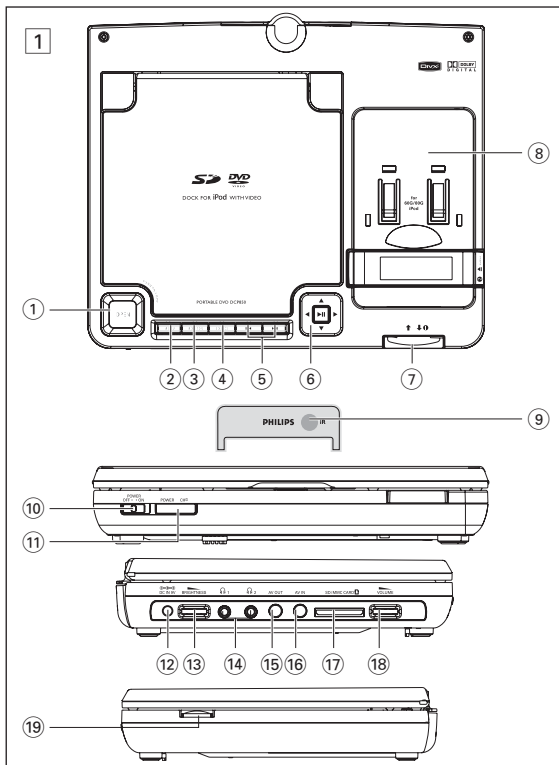

2

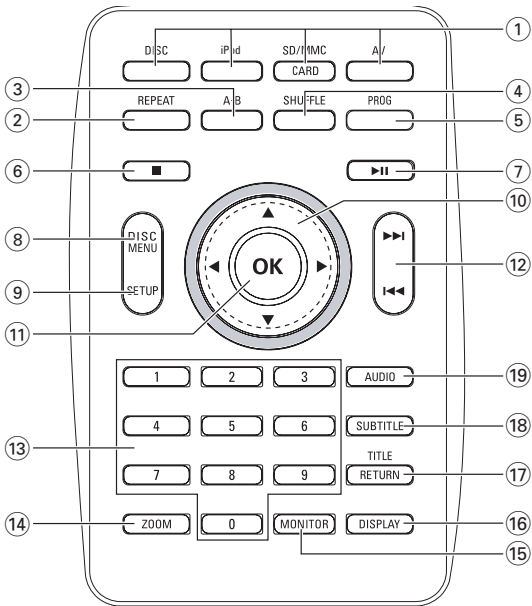

Likvidácia tohto produktu

Váš produkt bol navrhnutý a vyrobený pomocou vysokokvalitných materiálov a komponentov, ktoré sa dajú recyklovať a znova využiť.

Keď sa na produkte nachádza symbol prečiarknutého koša s kolieskami, znamená to, že tento produkt pokrýva Európska smernica 2002/96/EC



Informujte sa o miestnom systéme separovaného zberu elektrických a elektronických výrobkov.

Postupujte podľa miestnych pravidiel a nevyhadzujte tento produkt do bežného odpadu z domácnosti. Správnou likvidáciou starého produktu pomôžete zabrániť možným negatívnym následkom na životné prostredie a ľudské zdravie.

A termék olyan copyright védelmi technológiával van felszerelve, amely szabadalom és szellemi tulajdonjog a Macrovision Corporation és egyéb jogtulajdonosok tulajdona. A copyright védelmi technológiát kizárólag a Macrovision Corporation engedélyével lehet használni, kizárólag otthoni és egyéb korlátozott használatra, hacsak a Macrovision Corporation azt másképp nem engedélyezi. A másolás vagy szétszerelés tilos.

Ovládacie prvky prístroja (viď obr. 1)

- ① **OPEN**Vysunie lôžko disku pre vloženie alebo vybratie disku.
- ② **MENU**.....Zobrazí stránku MENU.
- ③ **MONITOR**.....Prepínanie pomeru strán medzi 16:9 a 4:3.
- ④ **SOURCE**.....Výber príslušných zdrojov: DISC, DOCK (iPod s videom), SD/MMC CARD alebo AV.
- ⑤ **⏮ / ⏭**Preskočenie na predchádzajúcu/nasledujúcu kapitolu, skladbu alebo titul.
- ⑥ **▲, ▼, ◀, ▶**Navigácia v ponuke.
.....(◀ / ▶) Vyhľadávanie dozadu/dopredu na disku v rôznych rýchlostiach.
- ⏸**Spustenie alebo prerušenie prehrávania.
.....Potvrdí výber.
- ⑦ **↑ ↓**Zatlačením sa pripojíte k správne nasadenému prehrávaču iPod a vytiahnutím ho odpojíte.
- ⑧ **DOCK for iPod**.....Nasadíte prehrávač iPod.
- ⑨ **IR**.....Senzor diaľkového ovládania



Predná strana prehrávača (viď obr. 1)

- ⑩ **POWER ON/OFF**... Zapína / vypína prehrávač.
- ⑪ **POWER and CHG**...Indikátor napájania a nabíjania

Ľavá strana prehrávača (viď obr. 1)

- ⑫ **DC IN 9V**Zásuvka napájania.
- ⑬ **BRIGHTNESS**Jemné ladenie jasu obrazovky TFT.



Prehľad funkcií

- ⑭  1 2Konektor pre slúchadlá
- ⑮ **AV OUT**.....Výstupný konektor Audio/Video
- ⑯ **AV IN**..... Vstupný konektor Audio/Video.
- ⑰ **SD/MMC CARD**....Vloženie karty SD/MMC.
- ⑱ Zmena hlasitosti

Pravá strana prehrávača (vid' obr. 1)

- ⑲  **EJECT**Nadvihnutím tejto úchytky vysuniete prehrávač iPod s videom.

Diaľkový ovládač (vid' obr. 2)

- ① **Source keys**Výber príslušných zdrojov: DISC, DOCK (iPod s videom), SD/MMC CARD alebo AV.
- ② **REPEAT**Opakovanie kapitoly, skladby alebo titulu.
- ③ **A-B**.....Opakovanie prehrávania určitej časti na disku.
- ④ **SHUFFLE**.....Prehrávanie disku v náhodnom poradí.
- ⑤ **PROG**.....Vstup do ponuky programu.
- ⑥ Zastavenie prehrávania alebo vymazanie programu.
- ⑦ Spustenie alebo prerušenie prehrávania.
- ⑧ **DISC MENU**Spustenie alebo ukončenie obsahovej ponuky disku.

Diaľkový ovládač

- ⑨ **SETUP**Spustenie alebo ukončenie systémovej ponuky.
- ⑩ ▲, ▼, ◀, ▶Navigácia v ponuke.
.....(◀ / ▶) Vyhľadávanie dozadu/dopredu na disku v rôznych rýchlostiach.
- ⑪ **OK**Potvrdí výber.
- ⑫ ◀◀ / ▶▶Preskočenie na predchádzajúcu/nasledujúcu kapitolu, skladbu alebo titul.
- ⑬ **Numeric Keypad (0-9)**...Zadávanie čísiel.
- ⑭ **ZOOM**Zväčšenie alebo zmenšenie obrazu alebo aktívneho obrázka na TFT.
- ⑮ **MONITOR**Prepínanie pomeru strán medzi 16:9 a 4:3.
- ⑯ **DISPLAY**Zobrazovanie informácií na TFT počas prehrávania.
- ⑰ **TITLE/RETURN**Zobrazenie titulu disku alebo návrat na predchádzajúcu úroveň ponuky disku VCD.
- ⑱ **SUBTITLE**Výber jazyka titulkov.
- ⑲ **AUDIO**Výber jazyka zvuku pri prehrávaní DVD disku alebo výber režimu zvuku (Stereo (Stereofónny), Mono-Left (Monofónny-ľavý) alebo Mono-Right (Monofónny-pravý)) pri prehrávaní disku VCD/CD.

POZOR!

Ak budete ovládacie gombíky používať inakšie ako je uvedené v tomto návode na použitie, ak vykonáte iné nastavenia alebo aplikujete iné postupy než aké sú v návode uvedené, vystavíte sa nebezpečenstvu škodlivého ožiarenia alebo môže dôjsť k inej neočakávanej udalosti.

Úvod

Váš prenosný DVD prehrávač

Váš prenosný DVD prehrávač prehrá digitálne video disky, ktoré sa zhodujú s univerzálnym štandardom DVD Video. Vychutnáte si s ním filmy v plnej dĺžke, s kvalitným verným obrazom ako v kine a stereo alebo viackanálovým zvukom (v závislosti na disku alebo nastavení prehrávania).

Jedinečné funkcie DVD-Video, ako je výber jazykov zvukovej stopy a rozličné uhly kamery (opäť v závislosti na disku), sú všetky zahrnuté. A navyše, rodičovský zámok vám umožní rozhodovať o tom, ktoré disky môže pozerať vaše dieťa. Zistíte, že váš prehrávač je s OSD menu v kombinácii s diaľkovým ovládaním jednoduchý na obsluhu.

Rozbalenie

Najprv skontrolujte obsah balenia podľa nižšie uvedeného zoznamu:

- Prenosný DVD prehrávač
- Adaptér do auta (12V)
- Audio / Video kábel
- Záručný list
- Diaľkové ovládanie
- AC adaptér
- Uživatelský manuál
- Rýchla príručka

Umiestnenie

- Prehrávač umiestňujte na pevný rovný podklad.
- Nevystavujte ho domácim zdrojom tepla a priamemu slnečnému svetlu.
- Ak prehrávač nečíta správne CD/DVD disky, skúste pred jeho odovzdaním do opravy očistiť šošovky bežne dostupným čistiacim CD/DVD diskom. Iné spôsoby čistenia môžu poškodiť šošovky.
- Aby ste predišli usádzaniu prachu na šošovkách, zatvárajte vždy lôžko disku.
- Šošovky sa môžu pri náhlom prechode zo zimy do tepla zakaliť. Potom nie je možné prehrávať CD/DVD. Nechajte prehrávač v teplom prostredí až kým sa vlhkosť neodparí.

Úvod

Informácie o vstavanej nabíjateľnej batérii

Opatrenia pri nabíjaní batérie

- 1 Keď je batéria úplne vybitá (ako prvotné varovanie blíkajú indikátory napájania), ihneď ju nabite (bez ohľadu na to, či ju plánujete používať, alebo nie), aby sa tak maximalizovala životnosť batérie.
- 2 Ak chcete nabiť batériu, pripojte tento DVD prehrávač priamo do elektrickej siete so striedavým prúdom a indikátor nabíjania sa rozsvieti.

Používanie a údržba nabíjateľných batérií

- 1 Na nabíjanie batérií vždy používajte výhradne sieťový AC adaptér dodaný k prehrávaču.
- 2 Účinnosť nabíjania sa znižuje, keď teplota prostredia klesne pod 10 °C (50 °F) alebo stúpne nad 35 °C (95 °F).
- 3 Čas výdrže plne nabitej batérie pri pripojenom slúchadle k DVD prehrávaču je približne 2,5 hodiny.

Formáty prehrávateľných diskov

Okrem DVD-Video diskov je možné prehrávať aj všetky Video CD a audio CD (vrátane CDR, CDRW, DVD±R a DVD±RW).

DVD-Video

V závislosti na obsahu disku (film, videoklipy, seriály, atď.) môžu tieto disky obsahovať jeden alebo viac titulov a každý z nich môže mať jednu alebo viaceré kapitoly. Aby bol váš prístup na disk jednoduchý a pohodlný, prehrávač umožňuje presúvať sa medzi titulmi a taktiež medzi kapitolami.



CD s JPEG súbormi

Na tomto prehrávači si môžete taktiež prezerať statické JPEG fotografie.



Úvod

Video CD

V závislosti na obsahu disku (film, videoklipy, seriály, atď.) môžu tieto disky obsahovať jednu alebo viac stôp a stopy môžu mať jeden alebo viac indexov, tak ako je to vyobrazené na obale disku. Aby bol váš prístup na disk jednoduchý a pohodlný, prehrávač umožňuje presúvať sa medzi stopami a medzi indexmi.



Audio CD / MP3 CD

Disky Audio CD / MP3 CD / WMA obsahujú len zvukové stopy. Môžete ich vhodným spôsobom prehrávať v stereo systéme pomocou tlačidiel na diaľkovom ovládaní a/alebo na prístroji alebo pomocou OSD menu na TV.



Co je Divx

Divx je populárna multimediálna technológia vytvorená spoločnosťou Divx, Inc. Multimediálne súbory Divx obsahujú vysoko komprimované video s vysokou vizuálnou kvalitou pri súčasne relatívne malej veľkosti súborov. Súbory Divx môžu obsahovať aj pokročilé multimediálne funkcie, napríklad ponuky, titulky a alternatívne zvukové stopy. Mnoho multimediálnych súborov Divx je dostupných na prevzatie online a môžete si vytvárať aj vlastné pomocou osobných obsahových nástrojov s jednoduchou obsluhou, ktoré nájdete na stránke www.DivX.com.



Zero Bright Dot™

Vychutnajte si najkvalitnejšie obrázky, ktoré neobsahujú otravné prázdne body na LCD obrazovke. LCD displeje majú bežne nedostatky, ktoré sa označujú ako "jasné body" spôsobené pri výrobe LCD. Obmedzené množstvo jasných bodov sa niekedy považovalo za nutný bočný efekt masovej produkcie LCD. Vďaka prísny postupom kontroly kvality spoločnosti Philips, ktoré sa používajú na našich prenosných DVD prehrávačoch, sa LCD displeje vyrábajú s nulovou toleranciou jasných bodov. Zvolené prenosné DVD prehrávače sa dodávajú s politikou Philips Zero Bright Dot™, ktorá garantuje optimálnu kvalitu obrazovky.



Co je pamäťová karta SD

Pamäťová karta SD je tenké a kompaktné premostovacie médium prepájajúce rôzne typy digitálnych zariadení vďaka jednoduchému spôsobu pripojenia. Riadiace obvody karty umožňujú čítanie a zápis údajov (v jej ochrannej oblasti) len pri rozpoznaní pripojenia príslušných externých zariadení. Pomocou softvéru dekodéra dokáže zariadenie kompatibilné s pamäťovou kartou SD prehrávať hudbu, videoklipy a ďalšie médiá, a to bez pohonných mechanizmov, aké sú v prehrávačoch diskov CD a DVD.



Všeobecné informácie

Zdroje napájania

Tento prístroj funguje s dodaným sieťovým AC adaptérom, automobilovým adaptérom alebo vstavanou lítiovou batériou.

- Skontrolujte, či je vstupné napätie AC adaptéra zhodné s napätím v miestnej elektrickej sieti. V opačnom prípade sa môže AC adaptér a prístroj poškodiť.
- Aby ste predišli elektrickému úderu, nechytajte AC adaptér mokrymi rukami.
- Ak pripájate adaptér napájania v aute (zapalovač), skontrolujte či je vstupné napätie adaptéra zhodné s napätím v aute.
- Ak nepoužívate prístroj dlhší čas, odpojte sieťový adaptér AC z elektrickej zásuvky.
- Pri vyťahovaní AC adaptéra ho držte za zástrčku. Net'ahajte za kábel napájania.

Bezpečnosť a údržba

- Nerozoberajte prístroj, laserové žiarenie je zraku nebezpečné. Všetky opravy by mal vykonávať kvalifikovaný servisný personál.
- Pri poliatí prístroja tekutinou alebo prieniku cudzích predmetov do neho odpojte AC adaptér.
- Predchádzajte pádu prístroja alebo silným nárazom, môžu spôsobiť nefunkčnosť prístroja.
- Ochrana sluchu: Počúvajte pri mierej hlasitosti. Používanie slúchadiel pri vysokej hlasitosti môže poškodiť váš sluch.
- Dôležité (pre modely s pribalenými slúchadlami): Spoločnosť Philips zaručuje maximálny zvukový výkon svojich audio prehrávačov v zmysle ustanovení príslušných štátutárnych orgánov iba s originálnym modelom dodaných slúchadiel. V prípade potreby výmeny doporučujeme, aby ste sa spojili s predajcom a objednali si rovnaký model slúchadiel značky Philips.
- Bezpečnosť dopravnej prevádzky: zariadenie nepoužívajte počas riadenia vozidla alebo jazdy na bicykli, pretože môžete spôsobiť dopravnú nehodu.
- Nevystavujte nadmernému teplu spôsobenému vykurovacími zariadeniami alebo priamym slnečným svetlom.
- Tento produkt nie je vodotesný: zabráňte ponoreniu prehrávača do vody. Voda vnikajúca do produktu môže spôsobiť vážne poškodenie.
- Nepoužívajte žiadne čistiace prostriedky obsahujúce alkohol, čpavok, benzén alebo abrazívne častice, pretože môžu poškodiť povrchovú úpravu prehrávača.
- Nikdy sa nedotýkajte optiky prístroje, na obrázku označenej !

Poznámka: Ak používate prehrávač nepretržite po dlhšiu dobu, povrch sa prehrieva. To nie je nezvyčajné.

Všeobecné informácie

Bezpečnosť pri počúvaní

Hudbu prehrávajte pri rozumnej hlasitosti:

- Používanie slúchadiel pri vysokej hlasitosti môže poškodiť váš sluch. Tento produkt môže vytvárať zvuky v decibelových rozsahoch, ktoré môžu u bežnej osoby spôsobiť stratu sluchu, a to aj pri kratšom vystavení sa ako minútu. Vyššie decibelové rozsahy sa poskytujú pre tých, ktorí majú už čiastočnú stratu sluchu.
- Zvuk môže byť klamlivý. Časom sa "komfortná úroveň" sluchu prispôbi vyšším hlasitostiam zvuku. Takže po dlhodobom počúvaní to, čo znie "normálne", môže byť v skutočnosti nahlas a škodlivé pre váš sluch. Aby ste sa pred tým ochránili, nastavte hlasitosť na bezpečnú úroveň skôr; ako sa váš sluch prispôbi a nechajte nastavenú túto hlasitosť.



Vytvorenie bezpečnej úrovne hlasitosti:

- Nastavte ovládanie hlasitosti na nízke nastavenie.
- Pomaly zvyšujte zvuk, kým ho nebudete počuť komfortne a jasne bez rušenia.

Počúvajte rozumné časové obdobia:

- Dlhodobé vystavenie sa zvuku, a to aj pri normálnych "bezpečných" úrovniach, môže tiež spôsobiť stratu sluchu.
- Uistite sa, že používate svoje vybavenie rozumne a uskutočňujete dostatočné prestávky.

Nezabudnite dodržiavať nasledujúce smernice, keď používate svoje slúchadlá.

- Počúvajte pri rozumných hlasitostiach počas rozumných časových období.
- Nezvyšujte hlasitosť na privysokú, že nebudete počuť ani to, čo sa deje okolo vás.
- Mali by ste byť opatrní alebo dočasne prerušiť používanie v potenciálne nebezpečných situáciách.
- Nepoužívajte slúchadlá zatiaľ, čo riadite motorové vozidlo, bicyklujete, skateboardujete atď.; mohli by vytvoriť nebezpečnú situáciu v cestnej doprave a na mnohých miestach je to protizákonné.

Všeobecné informácie

Starostlivosť o disky

- Nelepte na disk papier ani pásku.
- Disky chráňte pred priamym slnečným svetlom a zdrojmi tepla.
- Po prehrávaní odkladajte disky do obalu.
- Disky čistite jemnou bezprachovou tkaninou smerom zo stredu k okrajom.



O manipulácii s obrazovkou LCD

Obrazovka LCD sa vyrába pomocou technológie s vysokou presnosťou. Na obrazovke LCD však niekedy môžete vidieť neustále zobrazené malé čierne a/alebo jasné body (červené, modré, zelené). Je to normálny výsledok výrobného procesu a neznamená poruchu.

Ochrana životného prostredia

Prístroj nie je zabalený do nadbytočných obalov. Urobili sme všetko preto, aby obal mohol byť rozdelený na rovnomerné materiály: kartón, PS, PE a PET.

Prístroj je vyrobený z takých materiálov, ktoré je možné znovu spracovať, keď demontáž vykonáva špeciálne vybavená odborná firma. Obalové materiály, vyčerpané napájacie články a už nepoužiteľný prístroj vložte, prosím, podľa miestnych predpisov a zvyklostí do vhodných nádob na odpadky.

Informácie o autorských právach

"DivX, DivX" Certified, and associated logos are trademarks of DivXNetworks, Inc. and are used under license."

Všetky obchodné alebo ochranné známky patria ich príslušným vlastníkom.

Vo Veľkej Británii a v určitých krajinách si kopírovanie materiálov chránených autorským právom môže vyžadovať povolenie vlastníkov autorských práv.

Prípravy

Napájaci zdroj

Používanie AC / DC adaptéra

Pripojte dodaný adaptér k prístroju a prívodu energie (viď obrázky).



TIP

Aby ste predišli poškodeniu prehrávača, tak ho pred pripojením alebo odpojením sieťového adaptéra vypnite.

Používanie adaptéra v aute

Pripojte dodaný adaptér do auta k prístroju a k zásuvke zapaľovača v aute.



TIP

- Aby ste zabránili poškodeniu prehrávača, tak ho pred pripojením alebo odpojením adaptéra vypnite.
- Ak pripájate adaptér napájania v aute (zapaľovač), skontrolujte či je vstupné napätie adaptéra zhodné s napätím v aute.
- Dbajte na to, aby pri pripájaní DVD prehrávača k 16,0 V zdroju napájania jednosmerným prúdom (DC) v automobile bola teplota nižšia ako 35 °C.

Napájanie diaľkového ovládania

1 Aby chcete vybrať diaľkové ovládanie, nadvihnite úchytku označenú **EJECT**. Otvorte kryt batérie. Odstráňte ochranný umelohmotný obal (len pred prvým použitím).



2 Vložte 1 lítiovú batériu 3V, typ CR2025. Potom zatvorte kryt.

POZOR!



- Batérie obsahujú chemické látky, preto by sa mali riadne znehodnotiť.
- Pri nesprávne vložennej batérii hrozí explózia. Pri výmene použite vždy rovnaký alebo ekvivalentný typ.
- Nesprávne používanie batérie môže spôsobiť vytečenie elektrolytu a koróziu krytu alebo spôsobiť prasknutie batérie.

Prípravy

- Ak nebudete prístroj dlhší čas používať, vyberte napájacie články z prístroja.

Pripojenia

Pripojenie slúchadiel

Pripojte slúchadlá do konektora  1 alebo  2 na vašom prístroji.

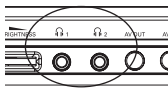

Pripojenie ďalšieho zariadenia

- Pred pripájaním každého ďalšieho zariadenia vypnite prístroj.
- Prehrávač možno pripojiť k TV alebo zosilňovaču kvôli prehrávaniu DVD alebo karaoke.

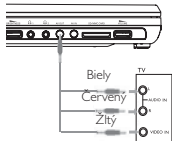

AV OUT

K tomuto konektoru priamo pripojte požadované zariadenie (nie je potrebné žiadne nastavenie v režime DVD, iPod alebo SD/MMC).

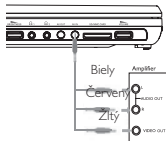

AV IN

Na paneli DVD prehrávača opakovane stláčajte tlačidlo SOURCE (alebo **AV** na diaľkovom ovládaní), aby ste vybrali AV IN (AUX).

Pripojenie	Video	Audio (Ľavý)	Audio (Pravý)
Farba	Žltý	Biely	Červený

Prípravy

Priečinok pamäťovej karty SD/MMC

Po vložení karty SD/MMC do priečinku **SD/MMC CARD** môžete prehrávať na nej uložené video/zvukové/obrázkové súbory. Na paneli DVD prehrávača opakovane stláčajte tlačidlo SOURCE (alebo **SD/MMC CARD** na diaľkovom ovládaní), aby ste vybrali zdroj SD/MMC.

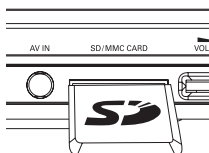

TIP

Dbajte na to, aby bol kovový kontakt karty otočený smerom nadol.

Dok pre prehrávač iPod

Prehrávač iPod môžete vložiť do doku a prehrávať súbory alebo ho nabíjať. Podporované sú len 30G, 60G a 80G prehrávače iPod s videom.

- 1 Vytiahnite konektor prehrávača iPod.
- 2 Vložte prehrávač iPod do doku, pričom ako prvú vložte jeho hornú časť.
- 3 Zatlačte konektor prehrávača iPod.



Prípravy

- 4 Zapnite prehrávač iPod s prepínačom "TV OUT" (TV Výstup) v polohe "ON" (Zap.) a vyberte režim "PAL", ak chcete prehrávať videosúbory alebo fotografie v prehrávači iPod. (Detailný postup nájdete v používateľskej príručke prehrávača iPod.)
- 5 Opakovane stláčajte tlačidlo SOURCE (alebo iPod na diaľkovom ovládaní) a vyberte vstup z doku.

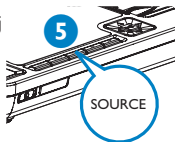

Vybratie prehrávača iPod

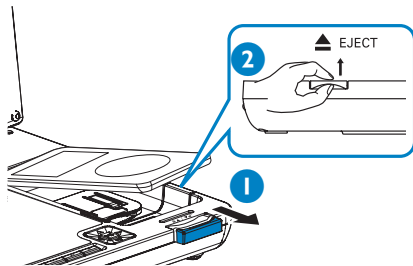

- 1 Vytiahnite konektor prehrávača iPod.
- 2 Uvoľnite ho nadvihnutím úchytky s označením ▲EJECT.

Všeobecné informácie

Informácie v tejto príručke

Táto príručka poskytuje základné informácie o používaní tohto DVD prehrávača. Niektoré DVD disky sú vyrobené spôsobom, ktorý vyžaduje špecifické používanie alebo umožňujú počas prehrávania len obmedzené možnosti. V takých prípadoch nemôže prehrávač reagovať na všetky prevádzkové príkazy. Pri výskyte takýchto javov si prosím preštudujte pokyny na obale disku.

Ak sa na obrazovke objaví "Ø", operácia nie je povolená prehrávačom alebo diskom.

Používanie diaľkového ovládania

- Pokiaľ nie je uvedené inak, všetky operácie možno vykonávať diaľkovým ovládaním. Diaľkové ovládanie vždy nasmerujte priamo na prehrávač. Uistite sa, že v ceste infračerveného lúča nie sú žiadne prekážky.
- Ak sú na prístroji zodpovedajúce tlačidlá, možno ich tiež použiť.

Ovládanie menu

- Váš prehrávač má intuitívny navigačný systém v menu, ktorý vás bude sprevádzať rôznymi nastaveniami a operáciami.
- Na zapnutie / vypnutie príslušných operácií použite funkčné tlačidlá.
- Na pohyb v ponukách použite tlačidlo ▲, ▼, ◀, ▶.
- Výber potvrdíte stlačením tlačidla **OK**.

BASIC FUNCTIONS

Prepínanie nastavenia jazyka v OSD menu

Prednastavený jazykom OSD menu je angličtina. Pre ponuku zobrazenia OSD prehrávača môžete vybrať anglický, francúzsky, španielsky alebo nemecký jazyk.

Krajiny	Možnosti jazyka OSD
Európa	Anglický, Francúzsky, Španielsky, Nemecký

- 1 Prehrávač zapnete posunutím prepínača **POWER** do polohy **ON**.
- 2 Menu nastavenia zapnete stlačením **SETUP** for the setup menu.
- 3 Zvoľte **General Setup Page** a stlačte **OK**.
- 4 Posuňte sa, vyberte **OSD Language** a stlačte **▶**, pre výber možnosti jazyka OSD.
- 5 Zvoľte preferovaný jazyk a stlačte **OK**.

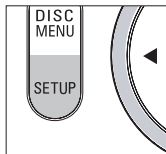

Načítanie disku a zapnutie

- 1 Stlačte **OPEN** pre otvorenie lôžka disku.
- 2 Vložte váš disk menovkou nahor (taktiež ak je vložený obojstranný disk). Skontrolujte, či je disk v priehlbine položený správne.
- 3 Miernie zatlačte pre zatvorenie lôžka.
- 4 Prehrávač zapnete posunutím prepínača **POWER** do polohy **ON**.



TIP

V priebehu prehrávania je počuť mierny mechanický šum.

Základné funkcie

Prehrávanie DVD diskov

Po zapnutí, vložení disku a zatvorení lôžka sa automaticky spustí prehrávanie. Na obrazovke je znázornený typ načítaného disku. Disk vás môže vyzvať k výberu položky z menu. Na označenie vášho výberu použijete klávesy ▲, ▼, ◀, ▶ a stlačte **OK**.

Poznámka: Pretože je pri DVD diskoch obvyklé, že boli vydané v rôznom čase v rôznych regiónoch, všetky prehrávače majú regionálne kódy a disky môžu mať voľiteľne regionálny kód. Ak sa načíta v prehrávači disk s rozdielnym regionálnym kódom, na obrazovke uvidíte poznámku o regionálnom kóde. Disk sa neprehrá a mal by byť vybratý.

Prehrávanie audio alebo video CD diskov

- Po zapnutí, vložení disku a zatvorení lôžka sa na obrazovke zobrazí typ načítaného disku ako aj informácia o obsahu disku.
- Pri prehrávaní diskov VCD s MTV/Karaoke sa skladba vyberie stlačením klávesov s číslami (0~9) a stlačením tlačidla **▶||** alebo **OK** sa skladba prehrá. Do ponuky výberu sa vrátite stlačením tlačidla **TITLE/RETURN**.

Prehrávanie disku DivX®

- Spoločnosť Philips poskytuje registračný kód služby DivX®VOD (Video na požiadanie), ktorý umožňuje nákup a prenájom videa prostredníctvom služby DivX® VOD. Ďalšie informácie získate na lokalite www.divx.com/vod.
- Vyber službu DIVX® VOD v ponuke Stana nastavenia videa.
- Zobrazí sa registračný kód.
- Registračný kód sa používa pri nákupe alebo prenájme videa v službe DivX® VOD na lokalite www.divx.com/vod. Postupujte podľa pokynov a preberte video na disk CD-R, ktorý sa môže prehrávať na tomto prehrávači DVD.



TIP

Všetky videá prebraté zo služby DivX® VOD sa môžu prehrávať len na tomto prehrávači DVD.

Základné funkcie

Prehrávanie MP3 diskov

Nasledovné funkcie prehrávania sú dostupné pri CD diskoch s MP3. Ďalšie informácie získate preštudovaním príslušných častí.

Ovládanie hlasitosti, preskakovanie stôp, vyhľadávanie, opakovanie, náhodne, atď. Na označenie vami zvoleného priečinka s hudbou použite klávesy ▲, ▼. Stlačte **OK** sa skladba prehrá.

Prehrávanie JPEG diskov

Na označenie vami zvoleného priečinka s obrázkami použite klávesy ▲, ▼, ◀, ▶. Stlačte **OK**.

- Na otočenie obrázka použite ◀, ▶.
- Na prevrátenie nahor alebo nadol použite ▲.
- Na prevrátenie doľava alebo doprava použite ▼.
- Stlačením tlačidla **DISC MENU** v priebehu prezentácie sa vrátite späť na obrazovku priečinkov.
- Ak chcete prejsť na skupinovú ukážku, stlačte tlačidlo ■.
- Pomocou ▲, ▼, ◀, ▶ zvýrazníte obrázok ukážky a získate prístup k funkciám na obrazovke.
- Opakovane stláčajte **ZOOM**, čím zobrazíte obraz v rôznych mierkach.
- Pomocou tlačidiel ▲, ▼, ◀, ▶ si môžete prezerat' priblížený obraz (len pre obraz s kladným priblížením).

Poznámka: Pokiaľ nie je uvedené inak, všetky tu opísané operácie sú založené na používaní diaľkového ovládania.

Základné funkcie

Prehrávanie súborov uložených na karte SD/MMC

Po pripojení karty SD/MMC k tomuto prehrávaču môžete prehrávať zvukové súbory a videosúbory uložené na karte zvolením príslušného súboru pomocou tlačidiel ▲ ▼ a OK.

Prehrávanie súborov uložených v prehrávači iPod

Po pripojení prehrávača iPod podľa postupu popísaného v časti "Pripojenia" môžete prehrávať súbory uložené v prehrávači iPod pomocou tlačidiel ►||, ◀ / ► (vyhľadávanie dozadu/dopredu) a ◀◀ / ►► na DVD prehrávači alebo priamo prostredníctvom tlačidiel na prehrávači iPod.



TIP

- Ak chcete nabiť prehrávač iPod, musíte pripojiť DVD prehrávač k elektrickej sieti (alebo zásuvke zapalovača v automobile) a zaistiť, aby: bol DVD prehrávač vo vypnutom režime; ALEBO, bol DVD prehrávač v zapnutom režime a aktuálny zdroj je "DOCK".
- Keď je batéria takmer vybitá (ako prvotné varovanie bliká indikátor napájania), ihneď ju nabite (bez ohľadu na to, či ju plánujete používať alebo nie), aby sa tak maximalizovala životnosť batérie.
- Ak chcete do doku vložiť 60G alebo 80G prehrávač iPod, vyberte kartu s označením "for 30G iPod" (pre 30G iPod).
- Prehrávač iPod nie je možné nabíjať pomocou vstavanej batérie DVD prehrávača.
- Dbajte nato, aby nabíjanie prehrávača iPod prebiehalo pri teplote nižšej ako 35 °C.
- Po zapnutí prehrávača iPod nastavte prepínač "TV OUT" (TV Výstup) na "ON" (Zap.) a vyberte režim "PAL". Ak chcete prehrávať fotografie v prehrávači iPod, musíte stlačiť tlačidlo ►|| na prehrávači iPod. V opačnom prípade sa pri prehrávaní videosúborov v prehrávači iPod nezobrazí na obrazovke TFT žiadny obraz.
- Pre fotografie uložené v prehrávači iPod je k dispozícii len tlačidlo ►||

Všeobecné funkcie

Presun na ďalší titul / stopu / kapitolu

Ak disk obsahuje viac ako jeden titul alebo stopu, môžete sa presunúť na ďalší titul / stopu / kapitolu takto:

- Stlačte počas prehrávania na chvíľu ►► pre výber ďalšieho titulu / skladby / kapitoly.
- Stlačte počas prehrávania na chvíľu ◄◄ pre krok späť na predošlý titul / stopu / kapitolu.
- Ak chcete ísť priamo na nejaký titul, skladbu alebo kapitolu, zadajte zodpovedajúce číslo pomocou kláves s číslami (0-9).

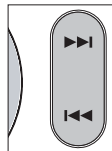

Vyhľadávanie

Stláčajte opakovane ◄ pre nasledovné možnosti vyhľadávania dopredu:

Stláčajte opakovane ► pre nasledovné možnosti vyhľadávania dozadu:

◄	►
2 X dozadu	2 X dopredu
4 X dozadu	4 X dopredu
8 X dozadu	8 X dopredu
16 X dozadu	16 X dopredu
32 X dozadu	32 X dopredu
normálna rýchlosť	normálna rýchlosť

Stlačte **OK** alebo ►|| pre pokračovanie v normálnom prehrávaní.

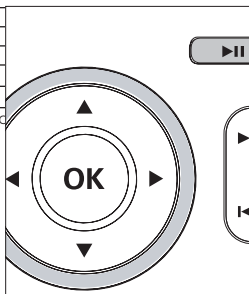

Všeobecné funkcie

Zmena zvukového výstupu (VCD/CD)

Stláčajte opakovane **AUDIO** pre nasledovné možnosti zvuku:

x 1	Mono ľavý	x 2	Mono pravý
x 3	Stereo		



Približovanie

Funkcia približovania vám umožňuje zväčšiť obraz videa a posúvať zväčšeným obrazom. Stláčajte opakovane **ZOOM** pre výber nasledovných možností približovania

Zoom x 1	2X	Zoom x 2	3X
Zoom x 3	4X	Zoom x 4	1/2
Zoom x 5	1/3	Zoom x 6	1/4
Zoom x 7	normálne zobrazenie		



TIP

Počas práce so súbormi JPEG je postupnosť nasledujúca: 100%, 125%, 150%, 200%, 50%, 75% a normálne.

Opakovať

Stláčajte opakovane **REPEAT** pre nasledovné možnosti opakovania:

	akcie DVD	akcie MP3	akcie CD	akcie JPEG/DivX
x 1	opakuje kapitolu	zopakuje jeden	opakuje skladbu	zopakuje jeden
x 2	opakuje titul	zopakuje priečinok	opakuje všetko	opakuje všetko
x 3	opakuje všetko	zruší opakovanie	zruší opakovanie	zruší opakovanie
x 4	zruší opakovanie			

Všeobecné funkcie



TIP

Funkcia opakovania je dostupná pre JPEG, SD/MMC a pod. Jednotlivé úkony sa môžu líšiť pre rôzne prehrávané médiá.

SHUFFLE (NÁHODNÉ PREHRÁVANIE)

Stlačením tlačidla **SHUFFLE** na diaľkovom ovládaní sa všetky skladby (pre CD), kapitoly (pre DVD) alebo stopy vo zvolenom priečinku/na celom disku (pre MP3) budú prehrávať v náhodnom poradí.

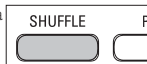

Opakovať A - B

Ak chcete opakovať alebo prehrávať v slučke časť skladby:

- Stlačíte **A - B** na vami zvolenom počiatočnom mieste;
Na obrazovke sa objaví **A**.
- Na zvolenom konečnom bode stlačte opätovne tlačidlo **A - B**;
Na obrazovke sa objaví **AB** a opakovanie časti sa začne.
- Opätovne stlačíte **A - B**, aby ste opustili danú časť.

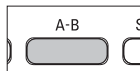

Ovládanie hlasitosti

- Pomocou otočného spínača na ľavej strane prístroja je možné znižovať alebo zvyšovať hlasitosť prehrávania.

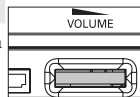

Brightness

- Pomocou otočného spínača na ľavej strane prístroja je možné jemne ladiť jas TFT.

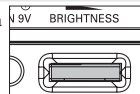

Všeobecné funkcie

Monitor (na prístroji)

Opakovaným stláčaním tlačidla **MONITOR** nastavíte režim zobrazovania (normálny alebo celá obrazovka).

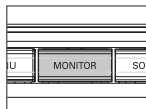

DISPLAY

Opakovaným stláčaním tlačidla **DISPLAY** na diaľkovom ovládaní vyberiete z nasledujúcich volieb zobrazenia:

	DVD	CD/VCD	DivX
x 1	Uplynutý titul	Uplynutá stopa	Single elapsed
x 2	Zostávajúci titul	Zostávajúca stopa	Single remained
x 3	Uplynutá kapitola	Celkovo uplynuté	Vypnúť zobrazenie
x 4	Zostávajúca kapitola	Celkovo zostávajúce	
X5	Vypnúť zobrazenie	Vypnúť zobrazenie	



TIP

Počas práce so súbormi typu JPEG umožňuje toto tlačidlo výber zo 17 režimov prezentácie.

PROGRAM

- 1 Počas prehrávania stlačte tlačidlo **PROG** na diaľkovom ovládaní, čím vstúpite do ponuky programu.
- 2 Pomocou číselných tlačidiel 0-9 priamo zadajte stopy alebo kapitoly (jednociferné číslo stopy s číslom "0" na začiatku, napríklad "05").
- 3 Stláčaním **OK** presuňte kurzor a vyberte START, potom stlačením OK spustíte prehrávanie programu.

Špeciálne funkcie DVD

Kontrola obsahu DVD-Video diskov: **DISC MENU**.

Disk môže obsahovať ponuky výberu titulov a kapitol. Funkcia menu DVD vám umožňuje vybrať z týchto ponúk. Stlačte príslušnú číselnú klávesu alebo použite klávesy ▲▼◀▶, pre označenie vášho výberu a stlačte **OK**.

Menu disku

Stlačte **DISC MENU**. Menu môže obsahovať napríklad zoznam uhlov kamery, hovoreného jazyka, možnosti titulkov a kapitoly titulu.

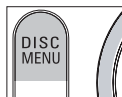

Zmena jazyka

Stlačte **AUDIO**. Ak aktuálny disk obsahuje voľby rozličných jazykov, objaví sa to na obrazovke. Stláčajte opakovane **AUDI**, kým nedosiahnete požadovanú voľbu jazyka.



Titulky

Stlačte **SUBTITLE**. Ak disk obsahuje rozličné titulky, objaví sa to na obrazovke. Stláčajte opakovane **SUBTITLE**, kým nedosiahnete požadovanú voľbu titulkov.



TIP

Horeuvedené dve funkcie závisia od toho, či váš disk obsahuje nejaké voľby pre jazyk alebo titulky.

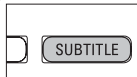

Špeciálne funkcie DVD

Prehrávanie titulu

- 1 Stlačením tlačidla **DISC MENU** vstúpite do ponuky titulu disku.
- 2 Pomocou tlačidla ◀ ▶ ▲ ▼ alebo číselných tlačidiel (0-9) vyberte voľbu prehrávania.
- 3 Na potvrdenie stlačte **OK**.

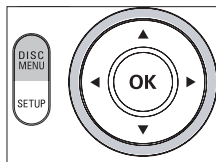

SETUP operácie

Ak chcete maximalizovať váš zážitok zo sledovania, pomocou **SETUP** vyladíte svoje nastavenia. Na označenie vášho výberu použite klávesy ▲,▼,◀,▶, a stlačte **OK**.

1 Stlačte **SETUP**. Zobrazí sa zoznam funkcií.

2 Na označenie vášho výberu použite klávesy ▲ ▼.

Keď kurzor zvýrazní tieto nastavenia, stlačte **OK**:

General Setup Page	vybrať možnosti zobrazenia a ďalšie voľby
Video Setup Page	výber volieb videa
Password Setup Page	vybrať možnosti hesla
Preference Page	vybrať predvoľby prehrávania
Exit	Ak chcete ukončiť ponuku System Setup

3 Stlačte ◀, pre zrušenie aktuálneho nastavenia alebo pre krok späť do predošlej úrovne menu.

4 Stlačte **SETUP** pre ukončenie.

General Setup Page

Keď kurzor zvýrazní tieto nastavenia, stlačte **OK**:

TV Display	vybrať pomer strán obrazovky
Značka uhla	výber volieb zobrazenia značky uhla
OSD Language	vybrať jazyk menu OSD
Screen Saver	vybrať možnosti šetriča obrazovky
Posledná pamäť	výber volieb pamäte posledného prehrávania

Stlačte ◀, pre zrušenie aktuálneho nastavenia alebo pre krok späť do predošlej úrovne menu.

Poznámka: Predtým, ako pomocou tlačidiel ▲▼ vyberiete požadovanú značku uhla, skontrolujte, či bol disk nahraný so značkou uhla a či ste aktivovali voľbu značky uhla v systémovej ponuke.

SETUP operácie

Stana nastavenia videa

Keď kurzor zvýrazní tieto nastavenia, stlačte **OK**:

Kvalita	výber volieb kvality videa
DivX® VOD	získať identifikáciu videa DivX pre službu VOD

Stlačte ◀, pre zrušenie aktuálneho nastavenia alebo pre krok späť do predošlej úrovne menu.

Strana nastavenia hesla

Keď kurzor zvýrazní tieto nastavenia, stlačte **OK**:

Password zmeniť existujúce heslo (predvolené je 3308)

Stlačte ◀, pre zrušenie aktuálneho nastavenia alebo pre krok späť do predošlej úrovne menu.

Poznámka: Možnosti rodičovského zámku sú dostupné len ak je vypnutý režim hesla.

Strana preferencií

Keď kurzor zvýrazní tieto nastavenia, stlačte **OK**:

Audio	vybrať možnosti jazyka zvuku
Subtitle	vybrať možnosti jazyka titulkov
Disc Menu	vybrať možnosti jazyka menu disku
Parental	vybrať možnosti rodičovského zámku
Default	Obnoviť pôvodné nastavenia

Stlačte ◀, pre zrušenie aktuálneho nastavenia alebo pre krok späť do predošlej úrovne menu.

Riešenie problémov

Ak sa zdá, že DVD-Video prehrávač nefunguje, skontrolujte najprv tento zoznam. Môže sa stať, že ste niečo prehliadli.

UPOZORNENIE

V žiadnom prípade sa nepokúšajte sami opraviť prístroj, pretože v tomto prípade stratíte právo na záruku. V prípade akejkoľvek závady, predtým ako odnesiete prístroj do opravovne, skontrolujte ho podľa nižšie uvedených bodov. Ak sa Vám problém, na základe nami navrhovaného nepodarí vyriešiť, obráťte sa na predajňu alebo na servis.

Problém	Riešenie
Žiadne napájanie	<ul style="list-style-type: none">– Skontrolujte, či sú správne zapojené zástrčky elektrickej siete.– Skontrolujte, či je v elektrickej zásuvke napätie zapojením iných spotrebičov do nej.– Skontrolujte, či vstavaná batéria nie je vybitá.– Skontrolujte, či je adaptér v aute zapojený správne.
Skreslený obraz	<ul style="list-style-type: none">– Skontrolujte, či na disku nie sú odtlačky prstov a vyčistite ho pomocou jemnej tkaniny pohybmi od stredu k okraju.– Niekedy sa môže objaviť skreslenie obrazu. Nie je to závada.
Obraz je rušený/na TV obrazovke sa nezobrazujú farby	<ul style="list-style-type: none">– Môže byť nesprávne zvolené nastavenie PAL. Skontrolujte, či je nastavenie TV rovnaké ako nastavenie prehrávača.
Žiadny zvuk	<ul style="list-style-type: none">– Skontrolujte pripojenie zvuku. Ak používate HiFi zosilňovač, skúste zapojiť iný zdroj zvuku.

Riešenie problémov

Problém	Riešenie
Disk nemožno prehrať	<ul style="list-style-type: none">– Skontrolujte, či je menovka disku smerom navrch.– Vyčistite disk.– Skontrolujte pomocou iného disku, či nebol poškodený.
Prehrávač nereaguje na príkazy z diaľkového ovládania	<ul style="list-style-type: none">– Nasmerujte diaľkové ovládanie priamo smerom na senzor v prednej časti prehrávača. V ceste signálu nesmú byť žiadne prekážky, ktoré ho môžu rušiť. Skontrolujte alebo vymeňte batérie.
Skreslený alebo čiernobiely obraz pri DVD alebo Video CD disku	<ul style="list-style-type: none">– Používajte len disky formátované podľa používaného TV prístroja (PAL).
Prehrávač nereaguje na všetky operačné príkazy	<ul style="list-style-type: none">– Operácie nie sú diskom povolené.– Preštudujte si pokyny k prehrávaniu na obale disku.
Prehrávač sa zdá byť teplý	<ul style="list-style-type: none">– Ak používate prehrávač nepretržite po dlhšiu dobu, povrch sa prehrieva. To nie je nezvyčajné.
Pri odpojení sieťového napájania displej trochu stmavne	<ul style="list-style-type: none">– Prístroj šetrí energiu, aby sa dosiahol dlhší čas prehrávania na batériu. Ide o normálny jav. Upravte nastavenie jasu pomocou otočného ovládacieho prvku jasu.

Zestaw spełnia wymogi Unii Europejskiej odnośnie poziomu zakłóceń radiowych.

Technické údaje

Rozmery	210 x 178 x 39 mm 8.3 x 7.0 x 1.5 inches
Hmotnosť	1.9 kg / 4.2 pounds
Napájací zdroj	DC 9V 1.0A
Spotreba energie	9W
Prevádzková teplota	0 - 45°C
Vlnová dĺžka lasera	650nm
Systém videa	PAL
Frekvenčný rozsah	20Hz ~ 20KHz ± 1dB
Odstup signálu od šumu	≥ 85dB
Skreslenie a šum zvuku	≤ -80(1KHz)
Oddelenie kanálov	≥ 85dB
Dynamický rozsah	≥ 80dB
Výstupná	
Zvukový výstup (analogový zvuk)	Výstupná úroveň: 2V ± 10%
Celkový odpor:	10KΩ
Výstupu videa: Výstupná úroveň: :	1Vp - p ± 20%
Celkový odpor:	75Ω

Spoločnosť PHILIPS si vyhradzuje právo na zmenu dizajnu a špecifikácií produktu bez predchádzajúceho upozornenia

Úpravy neschválené výrobcom môžu mať za následok zrušenie oprávnenia používateľa na používanie tohto zariadenia.

Všetky práva vyhradené.